

Preisliste

- 2011 -

(c) Rekers Digitaltechnik GmbH & Co.KG, 09:24:57 03.12.10

Diese Preisliste ist gültig vom 01.01.2011 bis zum 31.12.2011.
Alle vorhergehenden Preislisten verlieren ihre Gültigkeit.
Rabattstaffel: 10-99 5%-, 100-999 10%-, >1000 15% Rabatt pro Artikel.
Alle Preise incl. 19% MWSt. Bei Lieferung in Nicht-EU Länder wird die MWSt. abgezogen.
Rekers Digitaltechnik GmbH & Co.KG, Siemensstr. 7, 48480 Spelle, Tel. 05977-9399-0

MEA Metallus Lochbänder

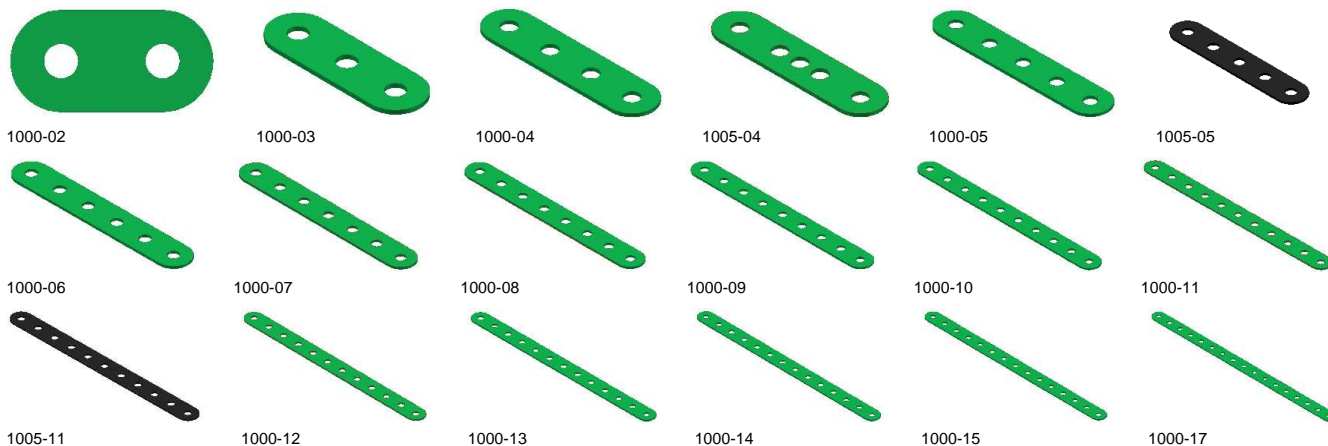
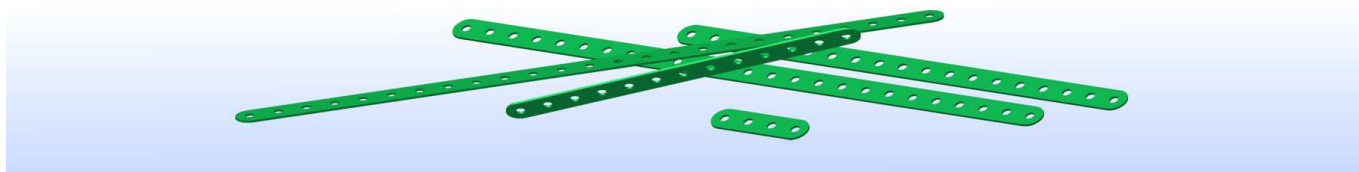

Metallus	Artikelbezeichnung	Gew. GR	Mae#	Mec#	Temsi	Pr. EUR
1000-02	Lochband, 02 Löcher Teil. 12.7mm, Ldm. 4.3mm grün	2.7	10002	6b	-	0.12
1000-03	Lochband, 03 Löcher Teil. 12.7mm, Ldm. 4.3mm grün	4.1	10003	6a	7	0.12
1000-04	Lochband, 04 Löcher Teil. 12.7mm, Ldm. 4.3mm grün	5.5	10004	6	6	0.17
1005-04	Lochband, 04 Löcher mit Mittelloch Teil. 12.7mm, Ldm. 4.3mm grün	5.5	-	-	-	0.20
1000-05	Lochband, 05 Löcher Teil. 12.7mm, Ldm. 4.3mm grün	6.9	10005	5	5	0.20
1005-05	Lochband, 05 Löcher, schwarz brüniert Teil. 12.7mm, Ldm. 4.3mm schwarz	0.0				0.20
1000-06	Lochband, 06 Löcher Teil. 12.7mm, Ldm. 4.3mm grün	8.2	10006	4	4	0.25
1000-07	Lochband, 07 Löcher Teil. 12.7mm, Ldm. 4.3mm grün	9.6	10007	3	3	0.31
1000-08	Lochband, 08 Löcher Teil. 12.7mm, Ldm. 4.3mm grün	9.2	10008	3a	-	0.35
1000-09	Lochband, 09 Löcher Teil. 12.7mm, Ldm. 4.3mm grün	10.3	10009	2a	2a	0.39
1000-10	Lochband, 10 Löcher Teil. 12.7mm, Ldm. 4.3mm grün	11.4	10010	-	-	0.40
1000-11	Lochband, 11 Löcher Teil. 12.7mm, Ldm. 4.3mm grün	12.6	10011	2	2	0.45
1005-11	Lochband, 11 Löcher, schwarz brüniert Teil. 12.7mm, Ldm. 4.3mm schwarz	0.0				0.45
1000-12	Lochband, 12 Löcher Teil. 12.7mm, Ldm. 4.3mm grün	13.7	10012	-	-	0.50
1000-13	Lochband, 13 Löcher Teil. 12.7mm, Ldm. 4.3mm grün	18.7	10013	1e	-	0.56
1000-14	Lochband, 14 Löcher Teil. 12.7mm, Ldm. 4.3mm grün	20.1	10014	-	-	0.58
1000-15	Lochband, 15 Löcher Teil. 12.7mm, Ldm. 4.3mm grün	21.5	10015	1b	1b	0.63
1000-17	Lochband, 17 Löcher Teil. 12.7mm, Ldm. 4.3mm grün	24.4	10017	1h	-	0.71
1000-19	Lochband, 19 Löcher Teil. 12.7mm, Ldm. 4.3mm grün	27.3	10019	1a	1a	0.80
1000-21	Lochband, 21 Löcher Teil. 12.7mm, Ldm. 4.3mm grün	30.2	10021	1k	-	0.88
1000-23	Lochband, 23 Löcher Teil. 12.7mm, Ldm. 4.3mm grün	33.0	10023	-	-	0.96
1000-25	Lochband, 25 Löcher Teil. 12.7mm, Ldm. 4.3mm grün	35.9	10025	1	1	1.05
1000-27	Lochband, 27 Löcher Teil. 12.7mm, Ldm. 4.3mm grün	38.8	10027	-	-	1.11
1000-29	Lochband, 29 Löcher Teil. 12.7mm, Ldm. 4.3mm grün	41.7	10029	-	-	1.21
1000-30	Lochband, 30 Löcher Teil. 12.7mm, Ldm. 4.3mm grün	43.1	10030	-	-	1.26
1000-31	Lochband, 31 Löcher Teil. 12.7mm, Ldm. 4.3mm grün	44.5	10031	1f	-	1.30
1000-33	Lochband, 33 Löcher Teil. 12.7mm, Ldm. 4.3mm grün	47.4	10033	-	-	1.38
1000-35	Lochband, 35 Löcher Teil. 12.7mm, Ldm. 4.3mm grün	50.3	10035	-	-	1.45
1000-37	Lochband, 37 Löcher Teil. 12.7mm, Ldm. 4.3mm grün	53.2	10037	1d	-	1.56
1000-40	Lochband, 40 Löcher Teil. 12.7mm, Ldm. 4.3mm grün	48.0				1.64
1000-49	Lochband, 49 Löcher Teil. 12.7mm, Ldm. 4.3mm grün	60.0				2.05
1000-63	Lochband, 63 Löcher Teil. 12.7mm, Ldm. 4.3mm grün	90.1	10063	-	-	2.61

(c) Rekers Digitaltechnik GmbH & Co.KG, 09:24:57 03.12.10

Diese Preisliste ist gültig vom 01.01.2011 bis zum 31.12.2011.
 Alle vorhergehenden Preislisten verlieren ihre Gültigkeit.
 Rabattstafel: 10-99 5%-, 100-999 10%-, >1000 15% Rabatt pro Artikel.
 Alle Preise incl. 19% MWSt. Bei Lieferung in Nicht-EU Länder wird die MWSt. abgezogen.
 Rekers Digitaltechnik GmbH & Co.KG, Siemensstr. 7, 48480 Spelle, Tel. 05977-9399-0

MEL Metallus Schmale Lochbänder

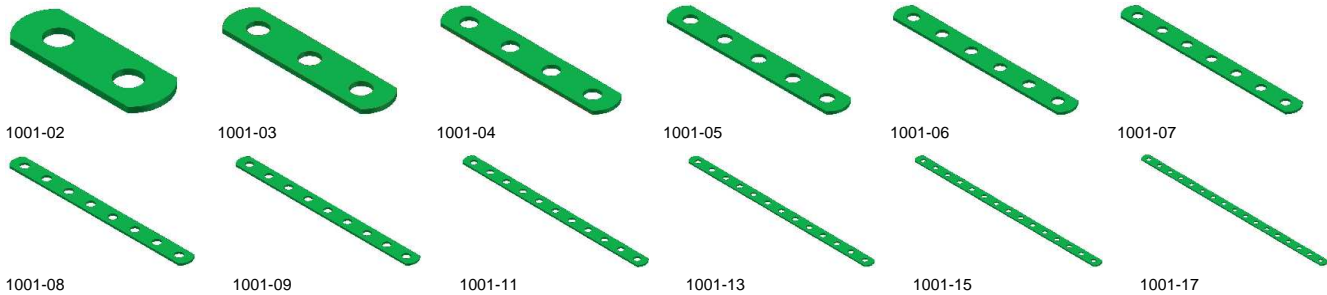
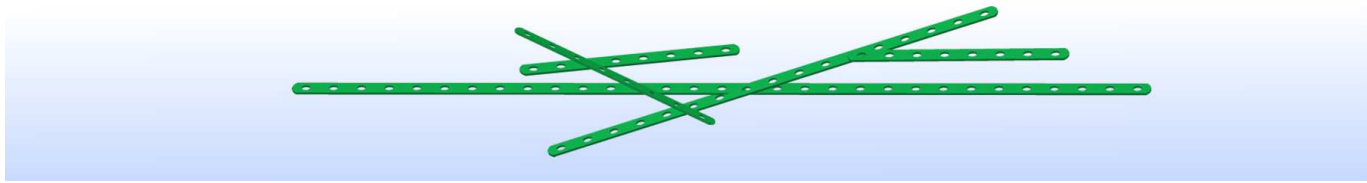

Metallus	Artikelbezeichnung	Gew. GR	Mae#	Mec#	Temsi	Pr. EUR
1001-02	Schmales Lochband, 02 Löcher Breite 9,0mm; Teil. 12,7mm, Ldm. 4,3mm grün	1.5	-	806b	-	0.12
1001-03	Schmales Lochband, 03 Löcher Breite 9,0mm; Teil. 12,7mm, Ldm. 4,3mm grün	2.2	-	235g	-	0.12
1001-04	Schmales Lochband, 04 Löcher Breite 9,0mm; Teil. 12,7mm, Ldm. 4,3mm grün	3.7	-	235h	-	0.17
1001-05	Schmales Lochband, 05 Löcher Breite 9,0mm; Teil. 12,7mm, Ldm. 4,3mm grün	1.5	-	235	-	0.20
1001-06	Schmales Lochband, 06 Löcher Breite 9,0mm; Teil. 12,7mm, Ldm. 4,3mm grün	4.4	-	235a	-	0.25
1001-07	Schmales Lochband, 07 Löcher Breite 9,0mm; Teil. 12,7mm, Ldm. 4,3mm grün	5.2	-	235b	-	0.31
1001-08	Schmales Lochband, 08 Löcher Breite 9,0mm; Teil. 12,7mm, Ldm. 4,3mm grün	5.9	-	235e	-	0.35
1001-09	Schmales Lochband, 09 Löcher Breite 9,0mm; Teil. 12,7mm, Ldm. 4,3mm grün	6.6	-	235d	-	0.39
1001-11	Schmales Lochband, 11 Löcher Breite 9,0mm; Teil. 12,7mm, Ldm. 4,3mm grün	8.1	-	235f	-	0.45
1001-13	Schmales Lochband, 13 Löcher Breite 9,0mm; Teil. 12,7mm, Ldm. 4,3mm grün	9.6	-	235c	-	0.56
1001-15	Schmales Lochband, 15 Löcher Breite 9,0mm; Teil. 12,7mm, Ldm. 4,3mm grün	11.0	-	235k	-	0.63
1001-17	Schmales Lochband, 17 Löcher Breite 9,0mm; Teil. 12,7mm, Ldm. 4,3mm grün	12.5	-	235l	-	0.71
1001-19	Schmales Lochband, 19 Löcher Breite 9,0mm; Teil. 12,7mm, Ldm. 4,3mm grün	14.0	-	235m	-	0.80
1001-21	Schmales Lochband, 21 Löcher Breite 9,0mm; Teil. 12,7mm, Ldm. 4,3mm grün	15.5	-	235n	-	0.88
1001-25	Schmales Lochband, 25 Löcher Breite 9,0mm; Teil. 12,7mm, Ldm. 4,3mm grün	18.4	-	235q	-	1.05
1001-31	Schmales Lochband, 31 Löcher Breite 9,0mm; Teil. 12,7mm, Ldm. 4,3mm grün	22.8	-	235r	-	1.30
1001-37	Schmales Lochband, 37 Löcher Breite 9,0mm; Teil. 12,7mm, Ldm. 4,3mm grün	27.2	-	235s	-	1.56
1001-49	Schmales Lochband, 49 Löcher Breite 9,0mm; Teil. 12,7mm, Ldm. 4,3mm grün	36.1	-	235t	-	2.05

HAL Metallus Halblochbänder

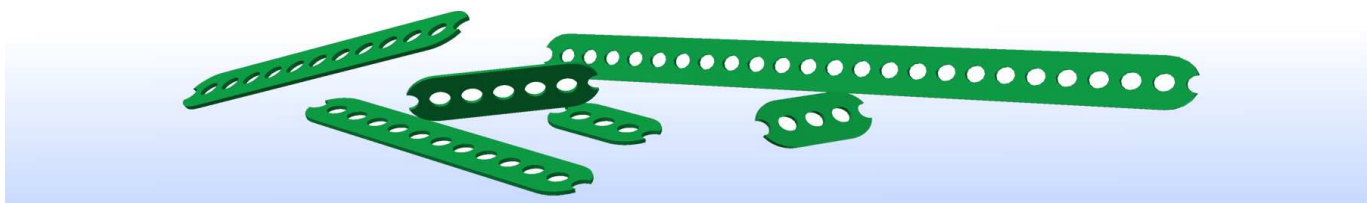

(c) Rekers Digitaltechnik GmbH & Co.KG, 09:24:57 03.12.10

Diese Preisliste ist gültig vom 01.01.2011 bis zum 31.12.2011.
 Alle vorhergehenden Preislisten verlieren Ihre Gültigkeit.
 Rabattstaffel: 10-99 5%-, 100-999 10%-, >1000 15% Rabatt pro Artikel.
 Alle Preise incl. 19% MWSt. Bei Lieferung in Nicht-EU Länder wird die MWSt. abgezogen.
 Rekers Digitaltechnik GmbH & Co.KG, Siemensstr. 7, 48480 Spelle, Tel. 05977-9399-0

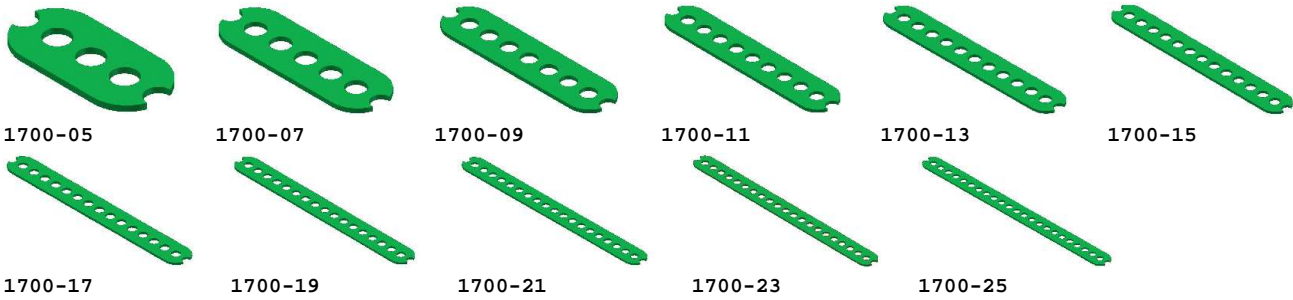

Metallus	Artikelbezeichnung	Gew. GR	Mae#	Mec#	Temsi	Pr. EUR
1700-05	Halblochband, 5 Löcher Teil. 6.35mm, Ldm. 4.3mm grün	1.5	-	-	-	0.23
1700-07	Halblochband, 7 Löcher Teil. 6.35mm, Ldm. 4.3mm grün	2.6	-	-	-	0.31
1700-09	Halblochband, 9 Löcher Teil. 6.35mm, Ldm. 4.3mm grün	3.6	-	-	-	0.39
1700-11	Halblochband, 11 Löcher Teil. 6.35mm, Ldm. 4.3mm grün	4.6	10059	-	-	0.48
1700-13	Halblochband, 13 Löcher Teil. 6.35mm, Ldm. 4.3mm grün	5.7	-	-	-	0.56
1700-15	Halblochband, 15 Löcher Teil. 6.35mm, Ldm. 4.3mm grün	6.7	-	-	-	0.63
1700-17	Halblochband, 17 Löcher Teil. 6.35mm, Ldm. 4.3mm grün	7.7	-	-	-	0.71
1700-19	Halblochband, 19 Löcher Teil. 6.35mm, Ldm. 4.3mm grün	8.7	-	-	-	0.80
1700-21	Halblochband, 21 Löcher Teil. 6.35mm, Ldm. 4.3mm grün	9.8	-	-	-	0.90
1700-23	Halblochband, 23 Löcher Teil. 6.35mm, Ldm. 4.3mm grün	10.8	-	-	-	0.99
1700-25	Halblochband, 25 Löcher Teil. 6.35mm, Ldm. 4.3mm grün	11.8	-	-	-	1.05

VAR Metallus Variobänder

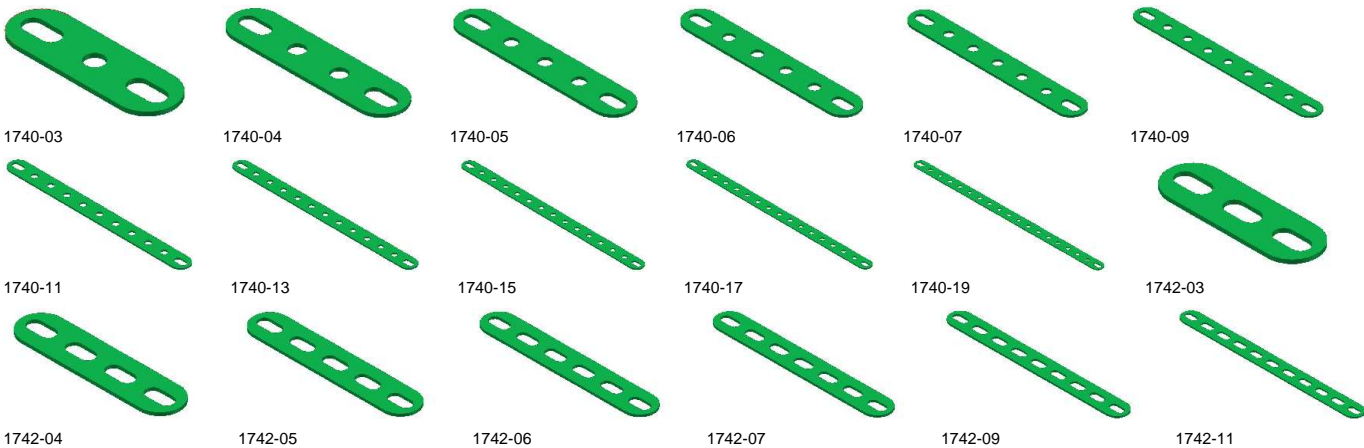
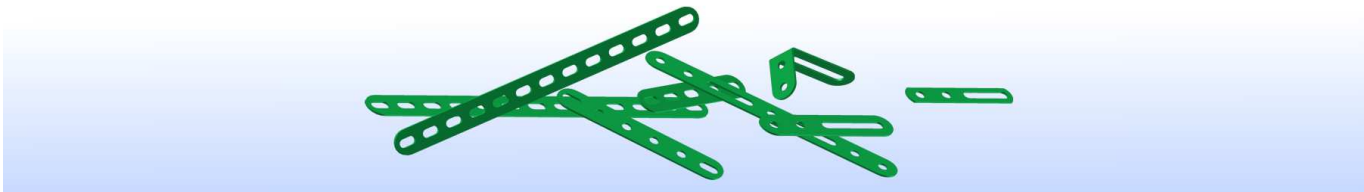

(c) Rekers Digitaltechnik GmbH & Co.KG, 09:24:57 03.12.10

Diese Preisliste ist gültig vom 01.01.2011 bis zum 31.12.2011.
 Alle vorhergehenden Preislisten verlieren Ihre Gültigkeit.
 Rabattstaffel: 10-99 5%-, 100-999 10%-, >1000 15% Rabatt pro Artikel.
 Alle Preise incl. 19% MWSt. Bei Lieferung in Nicht-EU Länder wird die MWSt. abgezogen.
 Rekers Digitaltechnik GmbH & Co.KG, Siemensstr. 7, 48480 Spelle, Tel. 05977-9399-0

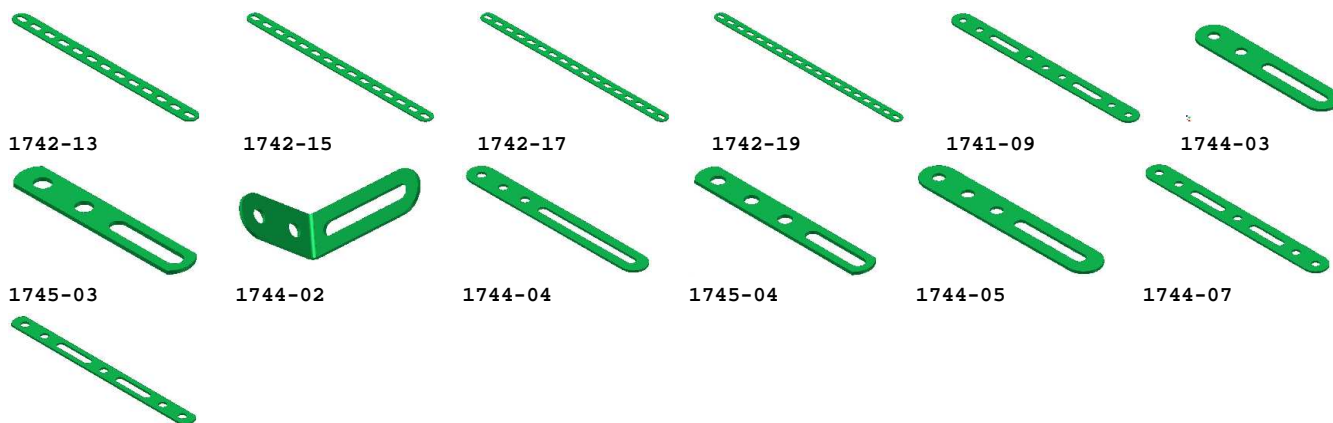

1745-07

Metallus	Artikelbezeichnung	Gew. GR	Mae#	Mec#	Temsi	Pr. EUR
1740-03	Varioband, 3 Löcher Teil. 12.7mm, Ldm. 4.3mm grün	4.1	-	-	-	0.12
1740-04	Varioband, 4 Löcher Teil. 12.7mm, Ldm. 4.3mm grün	5.5	-	-	-	0.17
1740-05	Varioband, 5 Löcher Teil. 12.7mm, Ldm. 4.3mm grün	6.9	-	-	-	0.20
1740-06	Varioband, 6 Löcher Teil. 12.7mm, Ldm. 4.3mm grün	8.2	-	-	-	0.26
1740-07	Varioband, 7 Löcher Teil. 12.7mm, Ldm. 4.3mm grün	9.6	-	-	-	0.31
1740-09	Varioband, 9 Löcher Teil. 12.7mm, Ldm. 4.3mm grün	12.4	-	-	-	0.39
1740-11	Varioband, 11 Löcher Teil. 12.7mm, Ldm. 4.3mm grün	15.1	-	-	-	0.45
1740-13	Varioband, 13 Löcher Teil. 12.7mm, Ldm. 4.3mm grün	17.9	-	-	-	0.56
1740-15	Varioband, 15 Löcher Teil. 12.7mm, Ldm. 4.3mm grün	20.6	-	-	-	0.63
1740-17	Varioband, 17 Löcher Teil. 12.7mm, Ldm. 4.3mm grün	23.4	-	-	-	0.71
1740-19	Varioband, 19 Löcher Teil. 12.7mm, Ldm. 4.3mm grün	26.1	-	-	-	0.80
1742-03	Varioband-LL, 3 Ll. Teil. 12.7mm, Ldm. 4.3mm grün	2.7	-	-	-	0.12
1742-04	Varioband-LL, 4 Ll. Teil. 12.7mm, Ldm. 4.3mm grün	3.9	-	-	-	0.17
1742-05	Varioband-LL, 5 Ll. Teil. 12.7mm, Ldm. 4.3mm grün	4.7	-	-	-	0.20
1742-06	Varioband-LL, 6 Ll. Teil. 12.7mm, Ldm. 4.3mm grün	5.7	-	-	-	0.26
1742-07	Varioband-LL, 7 Ll. Teil. 12.7mm, Ldm. 4.3mm grün	9.6	-	-	-	0.31
1742-09	Varioband-LL, 9 Ll. Teil. 12.7mm, Ldm. 4.3mm grün	12.4	-	-	-	0.39
1742-11	Varioband-LL, 11 Ll. Teil. 12.7mm, Ldm. 4.3mm grün	15.1	-	-	-	0.45
1742-13	Varioband-LL, 13 Ll. Teil. 12.7mm, Ldm. 4.3mm grün	17.9	-	-	-	0.56
1742-15	Varioband-LL, 15 Ll. Teil. 12.7mm, Ldm. 4.3mm grün	20.6	-	-	-	0.63
1742-17	Varioband-LL, 17 Ll. Teil. 12.7mm, Ldm. 4.3mm grün	23.4	-	-	-	0.71
1742-19	Varioband-LL, 19 Ll. Teil. 12.7mm, Ldm. 4.3mm grün	26.1	-	-	-	0.80
1741-09	Varioband, 9 Löcher, 2xRL,LL,3xRL,LL,2xRL Teil. 12.7mm, Ldm. 4.3mm grün	12.4	-	-	-	0.39
1744-03	Varioband, 2 Löcher, 1 Schlitz Teil. 12.7mm, Ldm. 4.3mm grün	6.1	-	-	-	0.31
1745-03	Schmales Varioband, 2 Löcher, 1 Schlitz Teil. 12.7mm, Ldm. 4.3mm grün	5.0	-	245	-	0.31
1744-02	Varioband, 2 Löcher, 1 Schlitz, mit. gebogen Teil. 12.7mm, Ldm. 4.3mm grün	6.1	-	-	-	0.39
1744-04	Varioband, 3 Löcher, 1 langer Schlitz Teil. 12.7mm, Ldm. 4.3mm grün	8.1	-	-	-	0.56
1745-04	Schmales Varioband, 3 Löcher, 1 Schlitz Teil. 12.7mm, Ldm. 4.3mm grün	6.5	-	245c	-	0.56
1744-05	Varioband, 3 Löcher, 1 Schlitz Teil. 12.7mm, Ldm. 4.3mm grün	6.1	-	-	-	0.56
1744-07	Varioband, 5 Löcher, 2 x Schlitz Teil. 12.7mm, Ldm. 4.3mm grün	12.0	-	55	-	0.56
1745-07	Schmales Varioband, 5 Löcher, 2 x Schlitz Teil. 12.7mm, Ldm. 4.3mm grün	10.0	-	245a	-	0.56

(c) Rekers Digitaltechnik GmbH & Co.KG, 09:24:57 03.12.10

Diese Preisliste ist gültig vom 01.01.2011 bis zum 31.12.2011.
 Alle vorhergehenden Preislisten verlieren ihre Gültigkeit.
 Rabattstaffel: 10-99 5%-, 100-999 10%-, >1000 15% Rabatt pro Artikel.
 Alle Preise incl. 19% MWSt. Bei Lieferung in Nicht-EU Länder wird die MWSt. abgezogen.
 Rekers Digitaltechnik GmbH & Co.KG, Siemensstr. 7, 48480 Spelle, Tel. 05977-9399-0

DOP Metallus Doppel-Lochbänder

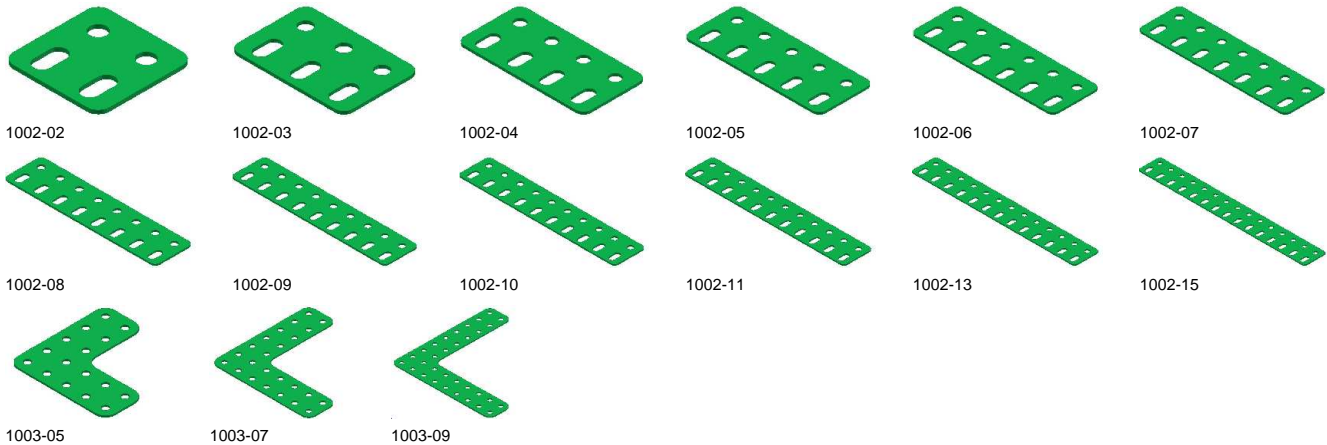
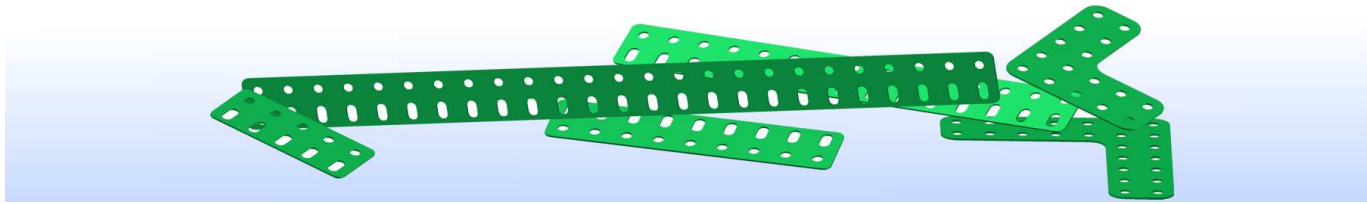

Metallus	Artikelbezeichnung	Gew. GR	Mae#	Mec#	Temsi	Pr. EUR
1002-02	Doppellochband, 2 Löcher Teil. 12.7mm, Ldm. 4.3mm grün	4.5	10152	103l	-	0.20
1002-03	Doppellochband, 3 Löcher Teil. 12.7mm, Ldm. 4.3mm grün	6.8	10153	103h	103k	0.25
1002-04	Doppellochband, 4 Löcher Teil. 12.7mm, Ldm. 4.3mm grün	23.2	10154	-	-	0.33
1002-05	Doppellochband, 5 Löcher Teil. 12.7mm, Ldm. 4.3mm grün	11.2	10155	103f	103g	0.40
1002-06	Doppellochband, 6 Löcher Teil. 12.7mm, Ldm. 4.3mm grün	13.5	10156	103e	103f	0.49
1002-07	Doppellochband, 7 Löcher Teil. 12.7mm, Ldm. 4.3mm grün	15.8	10157	103d	103e	0.62
1002-08	Doppellochband, 8 Löcher Teil. 12.7mm, Ldm. 4.3mm grün	18.0	10158	103m	-	0.70
1002-09	Doppellochband, 9 Löcher Teil. 12.7mm, Ldm. 4.3mm grün	20.2	10159	103c	103d	0.79
1002-10	Doppellochband, 10 Löcher Teil. 12.7mm, Ldm. 4.3mm grün	22.5	10160	-	-	0.82
1002-11	Doppellochband, 11 Löcher Teil. 12.7mm, Ldm. 4.3mm grün	24.8	10161	103	103c	0.90
1002-13	Doppellochband, 13 Löcher Teil. 12.7mm, Ldm. 4.3mm grün	29.2	10163	103n	-	1.11
1002-15	Doppellochband, 15 Löcher Teil. 12.7mm, Ldm. 4.3mm grün	33.8	10165	103k	103b	1.27
1002-17	Doppellochband, 17 Löcher Teil. 12.7mm, Ldm. 4.3mm grün	38.2	10167	103p	-	1.44
1002-19	Doppellochband, 19 Löcher Teil. 12.7mm, Ldm. 4.3mm grün	42.8	10169	103a	103a	1.59
1002-21	Doppellochband, 21 Löcher Teil. 12.7mm, Ldm. 4.3mm grün	47.8	10171	103q	-	1.76
1002-23	Doppellochband, 23 Löcher Teil. 12.7mm, Ldm. 4.3mm grün	51.8	10163	-	-	1.93
1002-25	Doppellochband, 25 Löcher Teil. 12.7mm, Ldm. 4.3mm grün	56.2	10175	103b	103	2.09
1002-27	Doppellochband, 27 Löcher Teil. 12.7mm, Ldm. 4.3mm grün	60.8	10177	-	-	2.21
1002-29	Doppellochband, 29 Löcher Teil. 12.7mm, Ldm. 4.3mm grün	65.2	10179	-	-	2.42
1002-31	Doppellochband, 31 Löcher Teil. 12.7mm, Ldm. 4.3mm grün	69.8	10181	103u	-	2.58
1002-33	Doppellochband, 33 Löcher Teil. 12.7mm, Ldm. 4.3mm grün	37.2	10183	-	-	2.75
1002-35	Doppellochband, 35 Löcher Teil. 12.7mm, Ldm. 4.3mm grün	78.8	10185	-	-	2.92
1002-37	Doppellochband, 37 Löcher Teil. 12.7mm, Ldm. 4.3mm grün	83.2	10187	103t	102	3.12
1002-49	Doppellochband, 49 Löcher Teil. 12.7mm, Ldm. 4.3mm grün	110.2	10199	103r	101	4.11
1003-05	Doppellochwinkelstück, 5x 5 Löcher Teil. 12.7mm, Ldm. 4.3mm grün	18.0	-	-	-	1.02
1003-07	Doppellochwinkelstück, 7x 7 Löcher Teil. 12.7mm, Ldm. 4.3mm grün	43.2	-	-	-	1.44
1003-09	Doppellochwinkelstück, 9x 9 Löcher Teil. 12.7mm, Ldm. 4.3mm grün	57.6	-	-	-	1.84

(c) Rekers Digitaltechnik GmbH & Co.KG, 09:24:57 03.12.10

Diese Preisliste ist gültig vom 01.01.2011 bis zum 31.12.2011.
 Alle vorhergehenden Preislisten verlieren ihre Gültigkeit.
 Rabattstafel: 10-99 5%-, 100-999 10%-, >1000 15% Rabatt pro Artikel.
 Alle Preise incl. 19% MWSt. Bei Lieferung in Nicht-EU Länder wird die MWSt. abgezogen.
 Rekers Digitaltechnik GmbH & Co.KG, Siemensstr. 7, 48480 Spelle, Tel. 05977-9399-0

VER Metallus Verbindungsbügel

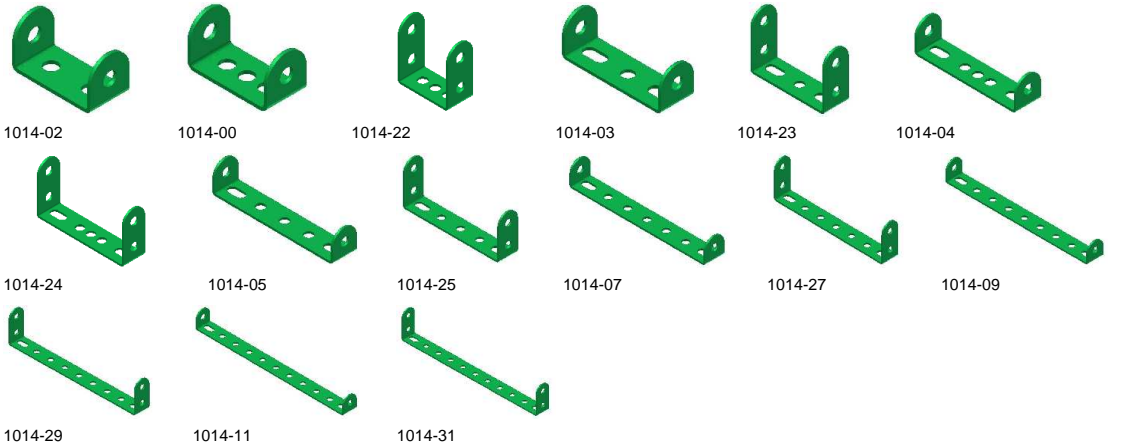
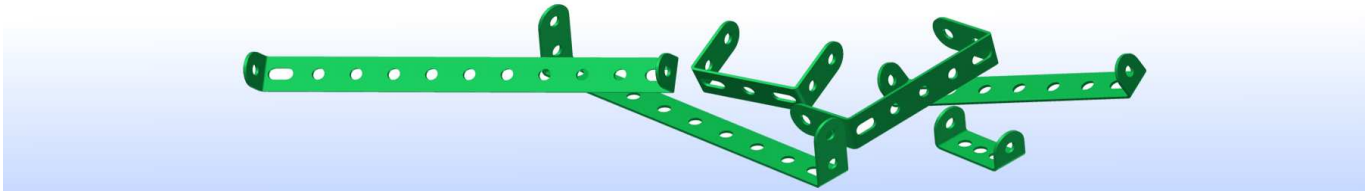

Metallus	Artikelbezeichnung	Gew. GR	Mae#	Mec#	Tems	Pr. EUR
1014-02	Verbindungsbügel, einfach, 2 Loch Breite Teil. 12.7mm, Ldm. 4.3mm grün	5.0	10064	48e	-	0.26
1014-00	Verbindungsbügel, einfach, 2 Loch Breite, ML Teil. 12.7mm, Ldm. 4.3mm grün	4.5				0.26
1014-22	Verbindungsbügel, doppelt, 2 Loch Breite ML Teil. 12.7mm, Ldm. 4.3mm grün	8.0	-	-	-	0.37
1014-03	Verbindungsbügel, einfach, 3 Loch Breite Teil. 12.7mm, Ldm. 4.3mm LI. 4.3mm x 8.6mm, grün	6.0	10065	48	48	0.26
1014-23	Verbindungsbügel, doppelt, 3 Loch Breite Teil. 12.7mm, Ldm. 4.3mm LI. 4.3mm x 8.6mm, grün	8.0	-	46a	-	0.37
1014-04	Verbindungsbügel, einfach, 4 Loch Breite Teil. 12.7mm, Ldm. 4.3mm LI. 4.3mm x 8.6mm, grün	7.0	-	-	-	0.33
1014-24	Verbindungsbügel, doppelt, 4 Loch Breite Teil. 12.7mm, Ldm. 4.3mm LI. 4.3mm x 8.6mm, grün	10.0	-	-	-	0.43
1014-05	Verbindungsbügel, einfach, 5 Loch Breite Teil. 12.7mm, Ldm. 4.3mm LI. 4.3mm x 8.6mm, grün	8.0	10067	48a	48a	0.37
1014-25	Verbindungsbügel, doppelt, 5 Loch Breite Teil. 12.7mm, Ldm. 4.3mm LI. 4.3mm x 8.6mm, grün	10.0	10046	46	-	0.49
1014-07	Verbindungsbügel, einfach, 7 Loch Breite Teil. 12.7mm, Ldm. 4.3mm LI. 4.3mm x 8.6mm, grün	10.7	10069	48b	-	0.49
1014-27	Verbindungsbügel, doppelt, 7 Loch Breite Teil. 12.7mm, Ldm. 4.3mm LI. 4.3mm x 8.6mm, grün	13.0	-	-	-	0.60
1014-09	Verbindungsbügel, einfach, 9 Loch Breite Teil. 12.7mm, Ldm. 4.3mm LI. 4.3mm x 8.6mm, grün	12.6	10071	48c	-	0.60
1014-29	Verbindungsbügel, doppelt, 9 Loch Breite Teil. 12.7mm, Ldm. 4.3mm LI. 4.3mm x 8.6mm, grün	15.5	-	-	-	0.70
1014-11	Verbindungsbügel, einfach, 11 Loch Breite Teil. 12.7mm, Ldm. 4.3mm LI. 4.3mm x 8.6mm, grün	15.5	-	48d	-	0.70
1014-31	Verbindungsbügel, doppelt, 11 Loch Breite Teil. 12.7mm, Ldm. 4.3mm LI. 4.3mm x 8.6mm, grün	17.8	-	-	-	0.80

MEB Metallus Winkelträger

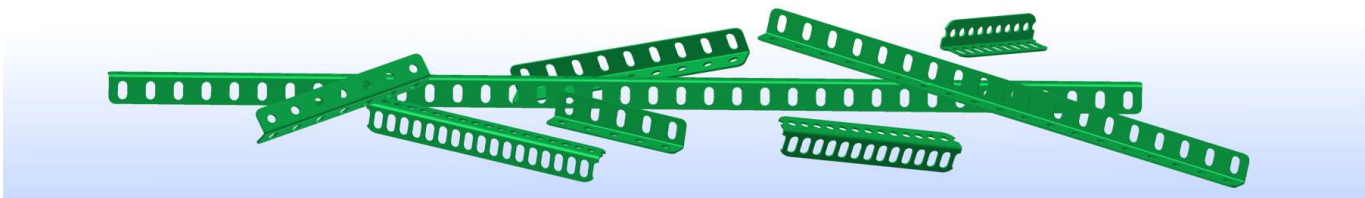

(c) Rekers Digitaltechnik GmbH & Co.KG, 09:24:58 03.12.10

Diese Preisliste ist gültig vom 01.01.2011 bis zum 31.12.2011.
 Alle vorhergehenden Preislisten verlieren Ihre Gültigkeit.
 Rabattstaffel: 10-99 5%-, 100-999 10%-, >1000 15% Rabatt pro Artikel.
 Alle Preise incl. 19% MWSt. Bei Lieferung in Nicht-EU Länder wird die MWSt. abgezogen.
 Rekers Digitaltechnik GmbH & Co.KG, Siemensstr. 7, 48480 Spelle, Tel. 05977-9399-0

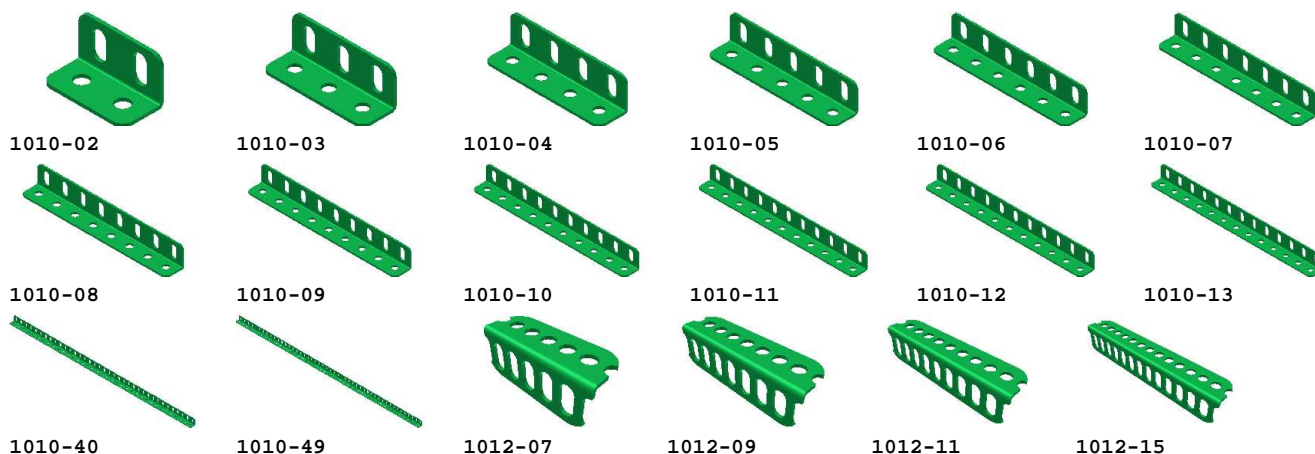

Metallus	Artikelbezeichnung	Gew. GR	Mae#	Mec#	Temsi	Pr. EUR
1010-02	Winkelträger, 2 Löcher Teil. 12.7mm, Ldm. 4.3mm LI. 4.3mm x 8.6mm, grün	4.5	10102	9l	-	0.20
1010-03	Winkelträger, 3 Löcher Teil. 12.7mm, Ldm. 4.3mm LI. 4.3mm x 8.6mm, grün	6.8	10103	9f	9f	0.29
1010-04	Winkelträger, 4 Löcher Teil. 12.7mm, Ldm. 4.3mm LI. 4.3mm x 8.6mm, grün	9.0	10104	9e	9e	0.37
1010-05	Winkelträger, 5 Löcher Teil. 12.7mm, Ldm. 4.3mm LI. 4.3mm x 8.6mm, grün	11.2	10105	9d	9d	0.45
1010-06	Winkelträger, 6 Löcher Teil. 12.7mm, Ldm. 4.3mm LI. 4.3mm x 8.6mm, grün	13.5	10106	9c	9c	0.56
1010-07	Winkelträger, 7 Löcher Teil. 12.7mm, Ldm. 4.3mm LI. 4.3mm x 8.6mm, grün	15.8	10107	9b	9b	0.63
1010-08	Winkelträger, 8 Löcher Teil. 12.7mm, Ldm. 4.3mm LI. 4.3mm x 8.6mm, grün	18.0	10108	9g	-	0.76
1010-09	Winkelträger, 9 Löcher Teil. 12.7mm, Ldm. 4.3mm LI. 4.3mm x 8.6mm, grün	20.2	10109	9a	9a	0.84
1010-10	Winkelträger, 10 Löcher Teil. 12.7mm, Ldm. 4.3mm LI. 4.3mm x 8.6mm, grün	22.5	10108	9g	-	0.94
1010-11	Winkelträger, 11 Löcher Teil. 12.7mm, Ldm. 4.3mm LI. 4.3mm x 8.6mm, grün	24.8	10111	9	9	1.05
1010-12	Winkelträger, 12 Löcher Teil. 12.7mm, Ldm. 4.3mm LI. 4.3mm x 8.6mm, grün	27.0	10112	8g	-	1.15
1010-13	Winkelträger, 13 Löcher Teil. 12.7mm, Ldm. 4.3mm LI. 4.3mm x 8.6mm, grün	29.2	10113	8c	-	1.27
1010-14	Winkelträger, 14 Löcher Teil. 12.7mm, Ldm. 4.3mm LI. 4.3mm x 8.6mm, grün	30.9	10114	-	-	1.37
1010-15	Winkelträger, 15 Löcher Teil. 12.7mm, Ldm. 4.3mm LI. 4.3mm x 8.6mm, grün	33.8	10115	8b	8b	1.42
1010-17	Winkelträger, 17 Löcher Teil. 12.7mm, Ldm. 4.3mm LI. 4.3mm x 8.6mm, grün	38.2	10117	8d	-	1.59
1010-19	Winkelträger, 19 Löcher Teil. 12.7mm, Ldm. 4.3mm LI. 4.3mm x 8.6mm, grün	42.8	10119	8a	8a	1.78
1010-21	Winkelträger, 21 Löcher Teil. 12.7mm, Ldm. 4.3mm LI. 4.3mm x 8.6mm, grün	47.2	10121	8e	-	1.99
1010-23	Winkelträger, 23 Löcher Teil. 12.7mm, Ldm. 4.3mm LI. 4.3mm x 8.6mm, grün	51.8	10123	8f	-	2.13
1010-25	Winkelträger, 25 Löcher Teil. 12.7mm, Ldm. 4.3mm LI. 4.3mm x 8.6mm, grün	56.2	10125	8	8	2.34
1010-27	Winkelträger, 27 Löcher Teil. 12.7mm, Ldm. 4.3mm LI. 4.3mm x 8.6mm, grün	60.8	10127	-	-	2.52
1010-29	Winkelträger, 29 Löcher Teil. 12.7mm, Ldm. 4.3mm LI. 4.3mm x 8.6mm, grün	65.2	10129	-	-	2.71
1010-31	Winkelträger, 31 Löcher Teil. 12.7mm, Ldm. 4.3mm LI. 4.3mm x 8.6mm, grün	69.8	10131	7b	-	2.94
1010-33	Winkelträger, 33 Löcher Teil. 12.7mm, Ldm. 4.3mm LI. 4.3mm x 8.6mm, grün	74.2	10133	-	-	3.12
1010-35	Winkelträger, 35 Löcher Teil. 12.7mm, Ldm. 4.3mm LI. 4.3mm x 8.6mm, grün	78.8	10135	-	-	3.26
1010-37	Winkelträger, 37 Löcher Teil. 12.7mm, Ldm. 4.3mm LI. 4.3mm x 8.6mm, grün	83.2	10137	7a	-	3.45
1010-40	Winkelträger, 40 Löcher Teil. 12.7mm, Ldm. 4.3mm LI. 4.3mm x 8.6mm, grün	110.2	10140	-	-	3.77
1010-49	Winkelträger, 49 Löcher Teil. 12.7mm, Ldm. 4.3mm LI. 4.3mm x 8.6mm, grün	110.2	10149	7	-	4.64
1012-07	Halbloch-Winkelträger, 5 Löcher Teil. 12.7mm, Ldm. 4.3mm LI. 4.3mm x 8.6mm, grün	6.8	-	-	-	0.63
1012-09	Halbloch-Winkelträger, 7 Löcher Teil. 12.7mm, Ldm. 4.3mm LI. 4.3mm x 8.6mm, grün	10.8	-	-	-	0.84
1012-11	Halbloch-Winkelträger, 9 Löcher Teil. 12.7mm, Ldm. 4.3mm LI. 4.3mm x 8.6mm, grün	14.8	-	-	-	1.05
1012-15	Halbloch-Winkelträger, 13 Löcher Teil. 12.7mm, Ldm. 4.3mm LI. 4.3mm x 8.6mm, grün	17.8	-	-	-	1.42

(c) Rekers Digitaltechnik GmbH & Co.KG, 09:24:58 03.12.10

Diese Preisliste ist gültig vom 01.01.2011 bis zum 31.12.2011.
 Alle vorhergehenden Preislisten verlieren ihre Gültigkeit.
 Rabattstaffel: 10-99 5%-, 100-999 10%-, >1000 15% Rabatt pro Artikel.
 Alle Preise incl. 19% MWSt. Bei Lieferung in Nicht-EU Länder wird die MWSt. abgezogen.
 Rekers Digitaltechnik GmbH & Co.KG, Siemensstr. 7, 48480 Spelle, Tel. 05977-9399-0

MEW Metallus Schmale Winkelträger

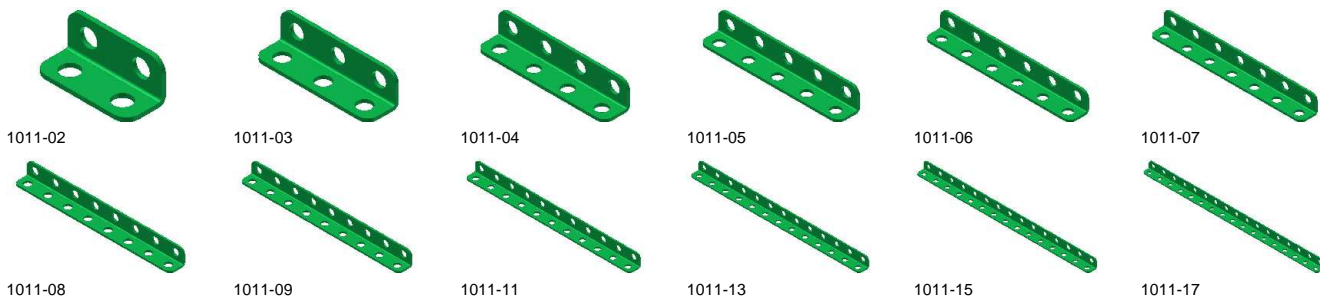

Metallus	Artikelbezeichnung	Gew. GR	Mae#	Mec#	Temsi	Pr. EUR
1011-02	Schmaler Winkelträger, 2 Löcher Breite 9,5mm; Teil. 12.7mm, Ldm. 4.3mm Ll. 4.3mm x 8.6mm, grün	2.9	-	275	-	0.20
1011-03	Schmaler Winkelträger, 3 Löcher Breite 9,5mm; Teil. 12.7mm, Ldm. 4.3mm Ll. 4.3mm x 8.6mm, grün	4.4	-	275a	-	0.26
1011-04	Schmaler Winkelträger, 4 Löcher Breite 9,5mm; Teil. 12.7mm, Ldm. 4.3mm Ll. 4.3mm x 8.6mm, grün	5.9	-	275b	-	0.35
1011-05	Schmaler Winkelträger, 5 Löcher Breite 9,5mm; Teil. 12.7mm, Ldm. 4.3mm Ll. 4.3mm x 8.6mm, grün	5.9	-	275c	-	0.45
1011-06	Schmaler Winkelträger, 6 Löcher Breite 9,5mm; Teil. 12.7mm, Ldm. 4.3mm Ll. 4.3mm x 8.6mm, grün	8.8	-	275d	-	0.52
1011-07	Schmaler Winkelträger, 7 Löcher Breite 9,5mm; Teil. 12.7mm, Ldm. 4.3mm Ll. 4.3mm x 8.6mm, grün	10.3	-	275e	-	0.62
1011-08	Schmaler Winkelträger, 8 Löcher Breite 9,5mm; Teil. 12.7mm, Ldm. 4.3mm Ll. 4.3mm x 8.6mm, grün	11.8	-	275f	-	0.70
1011-09	Schmaler Winkelträger, 9 Löcher Breite 9,5mm; Teil. 12.7mm, Ldm. 4.3mm Ll. 4.3mm x 8.6mm, grün	13.2	-	275g	-	0.77
1011-11	Schmaler Winkelträger, 11 Löcher Breite 9,5mm; Teil. 12.7mm, Ldm. 4.3mm Ll. 4.3mm x 8.6mm, grün	16.1	-	275h	-	0.93
1011-13	Schmaler Winkelträger, 13 Löcher Breite 9,5mm; Teil. 12.7mm, Ldm. 4.3mm Ll. 4.3mm x 8.6mm, grün	19.1	-	275j	-	1.08
1011-15	Schmaler Winkelträger, 15 Löcher Breite 9,5mm; Teil. 12.7mm, Ldm. 4.3mm Ll. 4.3mm x 8.6mm, grün	22.1	-	275k	-	1.23
1011-17	Schmaler Winkelträger, 17 Löcher Breite 9,5mm; Teil. 12.7mm, Ldm. 4.3mm Ll. 4.3mm x 8.6mm, grün	25.0	-	275l	-	1.52
1011-19	Schmaler Winkelträger, 19 Löcher Breite 9,5mm; Teil. 12.7mm, Ldm. 4.3mm Ll. 4.3mm x 8.6mm, grün	28.0	-	275m	-	1.54
1011-21	Schmaler Winkelträger, 21 Löcher Breite 9,5mm; Teil. 12.7mm, Ldm. 4.3mm Ll. 4.3mm x 8.6mm, grün	33.0	-		-	1.89
1011-25	Schmaler Winkelträger, 25 Löcher Breite 9,5mm; Teil. 12.7mm, Ldm. 4.3mm Ll. 4.3mm x 8.6mm, grün	36.8	-	275q	-	2.05
1011-31	Schmaler Winkelträger, 31 Löcher Breite 9,5mm; Teil. 12.7mm, Ldm. 4.3mm Ll. 4.3mm x 8.6mm, grün	45.6	-	275r	-	2.57
1011-37	Schmaler Winkelträger, 37 Löcher Breite 9,5mm; Teil. 12.7mm, Ldm. 4.3mm Ll. 4.3mm x 8.6mm, grün	54.5	-	275s	-	3.08
1011-49	Schmaler Winkelträger, 49 Löcher Breite 9,5mm; Teil. 12.7mm, Ldm. 4.3mm Ll. 4.3mm x 8.6mm, grün	72.2	-	275t	-	4.11

LTR Metallus L-Träger

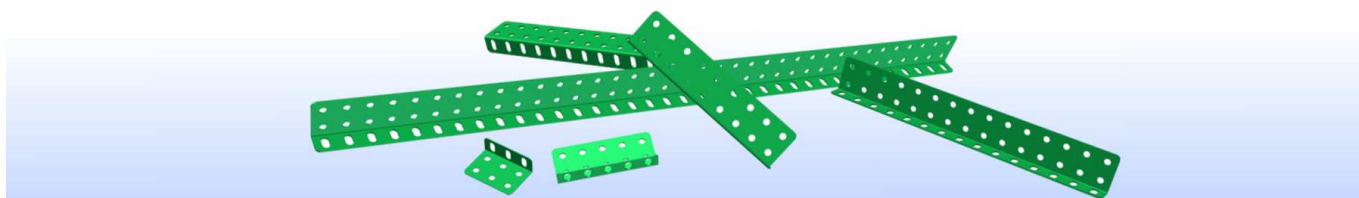

(c) Rekers Digitaltechnik GmbH & Co.KG, 09:24:58 03.12.10

Diese Preisliste ist gültig vom 01.01.2011 bis zum 31.12.2011.
 Alle vorhergehenden Preislisten verlieren ihre Gültigkeit.
 Rabattstaffel: 10-99 5%-, 100-999 10%-, >1000 15% Rabatt pro Artikel.
 Alle Preise incl. 19% MWSt. Bei Lieferung in Nicht-EU Länder wird die MWSt. abgezogen.
 Rekers Digitaltechnik GmbH & Co.KG, Siemensstr. 7, 48480 Spelle, Tel. 05977-9399-0

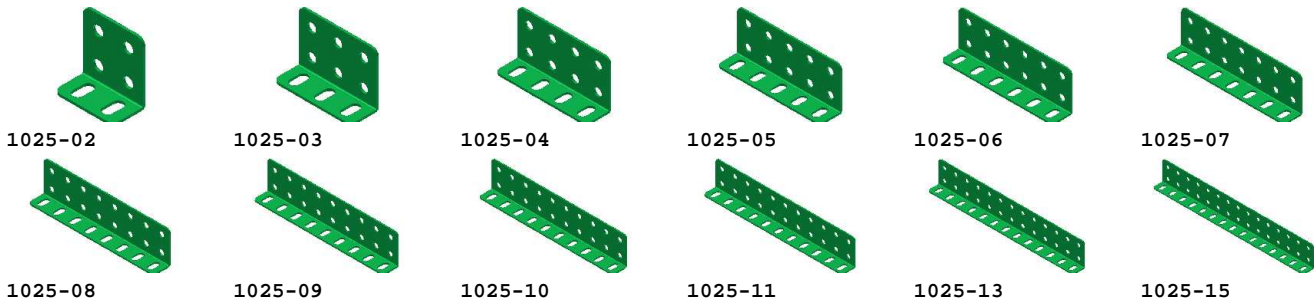

Metallus	Artikelbezeichnung	Gew. GR	Mae#	Mec#	Temsi	Pr. EUR
1025-02	L-Träger, 2-Loch Teil. 12.7mm, Ldm. 4.3mm LI. 4.3mm x 8.6mm, grün	6.3	-	161a	-	0.29
1025-03	L-Träger, 3-Loch Teil. 12.7mm, Ldm. 4.3mm LI. 4.3mm x 8.6mm, grün	9.5	-	161b	-	0.40
1025-04	L-Träger, 4-Loch Teil. 12.7mm, Ldm. 4.3mm LI. 4.3mm x 8.6mm, grün	12.7	-	161	-	0.57
1025-05	L-Träger, 5-Loch Teil. 12.7mm, Ldm. 4.3mm LI. 4.3mm x 8.6mm, grün	15.9	-	161c	-	0.70
1025-06	L-Träger, 6-Loch Teil. 12.7mm, Ldm. 4.3mm LI. 4.3mm x 8.6mm, grün	19.0	-	161d	-	0.84
1025-07	L-Träger, 7-Loch Teil. 12.7mm, Ldm. 4.3mm LI. 4.3mm x 8.6mm, grün	22.2	-	161e	-	0.99
1025-08	L-Träger, 8-Loch Teil. 12.7mm, Ldm. 4.3mm LI. 4.3mm x 8.6mm, grün	25.4	-	161f	-	1.13
1025-09	L-Träger, 9-Loch Teil. 12.7mm, Ldm. 4.3mm LI. 4.3mm x 8.6mm, grün	28.5	-	161g	-	1.30
1025-10	L-Träger, 10-Loch Teil. 12.7mm, Ldm. 4.3mm LI. 4.3mm x 8.6mm, grün	31.7	-	-	-	1.42
1025-11	L-Träger, 11-Loch Teil. 12.7mm, Ldm. 4.3mm LI. 4.3mm x 8.6mm, grün	34.9	-	161h	-	1.54
1025-13	L-Träger, 13-Loch Teil. 12.7mm, Ldm. 4.3mm LI. 4.3mm x 8.6mm, grün	41.2	-	161k	-	1.82
1025-15	L-Träger, 15-Loch Teil. 12.7mm, Ldm. 4.3mm LI. 4.3mm x 8.6mm, grün	47.5	-	161l	-	2.13
1025-17	L-Träger, 17-Loch Teil. 12.7mm, Ldm. 4.3mm LI. 4.3mm x 8.6mm, grün	53.9	-	161m	-	2.38
1025-19	L-Träger, 19-Loch Teil. 12.7mm, Ldm. 4.3mm LI. 4.3mm x 8.6mm, grün	60.2	-	161n	-	2.64
1025-21	L-Träger, 21-Loch Teil. 12.7mm, Ldm. 4.3mm LI. 4.3mm x 8.6mm, grün	66.6	-	-	-	2.95
1025-23	L-Träger, 23-Loch Teil. 12.7mm, Ldm. 4.3mm LI. 4.3mm x 8.6mm, grün	72.9	-	-	-	3.20
1025-25	L-Träger, 25-Loch Teil. 12.7mm, Ldm. 4.3mm LI. 4.3mm x 8.6mm, grün	79.2	-	161r	-	3.51
1025-27	L-Träger, 27-Loch Teil. 12.7mm, Ldm. 4.3mm LI. 4.3mm x 8.6mm, grün	85.6	-	-	-	3.83
1025-29	L-Träger, 29-Loch Teil. 12.7mm, Ldm. 4.3mm LI. 4.3mm x 8.6mm, grün	91.9	-	-	-	4.11
1025-31	L-Träger, 31-Loch Teil. 12.7mm, Ldm. 4.3mm LI. 4.3mm x 8.6mm, grün	98.3	-	161s	-	4.39
1025-33	L-Träger, 33-Loch Teil. 12.7mm, Ldm. 4.3mm LI. 4.3mm x 8.6mm, grün	104.6	-	-	-	4.68
1025-35	L-Träger, 35-Loch Teil. 12.7mm, Ldm. 4.3mm LI. 4.3mm x 8.6mm, grün	110.9	-	-	-	4.96
1025-37	L-Träger, 37-Loch Teil. 12.7mm, Ldm. 4.3mm LI. 4.3mm x 8.6mm, grün	117.3	-	161t	-	5.25
1025-49	L-Träger, 49-Loch Teil. 12.7mm, Ldm. 4.3mm LI. 4.3mm x 8.6mm, grün	155.3	-	161u	-	6.94

LLT Metallus Doppel-L-Träger

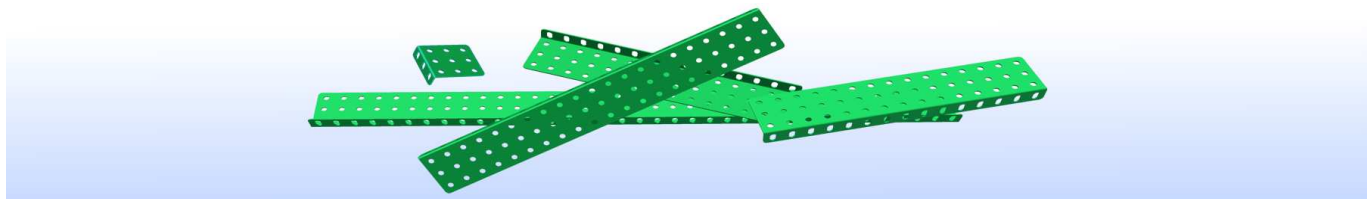

(c) Rekers Digitaltechnik GmbH & Co.KG, 09:24:58 03.12.10

Diese Preisliste ist gültig vom 01.01.2011 bis zum 31.12.2011.
 Alle vorhergehenden Preislisten verlieren ihre Gültigkeit.
 Rabattstaffel: 10-99 5%-, 100-999 10%-, >1000 15% Rabatt pro Artikel.
 Alle Preise incl. 19% MWSt. Bei Lieferung in Nicht-EU Länder wird die MWSt. abgezogen.
 Rekers Digitaltechnik GmbH & Co.KG, Siemensstr. 7, 48480 Spelle, Tel. 05977-9399-0



1027-08



1027-09



1027-10



1027-11



1027-13



1027-15

Metallus	Artikelbezeichnung	Gew. GR	Mae#	Mec#	Temsi	Pr. EUR
1027-02	Doppel-L-Träger, 2-Loch Teil. 12.7mm, Ldm. 4.3mm LI. 4.3mm x 8.6mm, grün	8.8	-	-	-	0.39
1027-03	Doppel-L-Träger, 3-Loch Teil. 12.7mm, Ldm. 4.3mm LI. 4.3mm x 8.6mm, grün	13.2	-	-	-	0.57
1027-04	Doppel-L-Träger, 4-Loch Teil. 12.7mm, Ldm. 4.3mm LI. 4.3mm x 8.6mm, grün	17.6	-	-	-	0.76
1027-05	Doppel-L-Träger, 5-Loch Teil. 12.7mm, Ldm. 4.3mm LI. 4.3mm x 8.6mm, grün	22.0	-	-	53a	0.96
1027-06	Doppel-L-Träger, 6-Loch Teil. 12.7mm, Ldm. 4.3mm LI. 4.3mm x 8.6mm, grün	26.4	-	-	-	1.13
1027-07	Doppel-L-Träger, 7-Loch Teil. 12.7mm, Ldm. 4.3mm LI. 4.3mm x 8.6mm, grün	30.8	-	-	-	1.33
1027-08	Doppel-L-Träger, 8-Loch Teil. 12.7mm, Ldm. 4.3mm LI. 4.3mm x 8.6mm, grün	35.2	-	-	-	1.52
1027-09	Doppel-L-Träger, 9-Loch Teil. 12.7mm, Ldm. 4.3mm LI. 4.3mm x 8.6mm, grün	39.6	-	-	-	1.70
1027-10	Doppel-L-Träger, 10-Loch Teil. 12.7mm, Ldm. 4.3mm LI. 4.3mm x 8.6mm, grün	44.0	-	-	-	1.89
1027-11	Doppel-L-Träger, 11-Loch Teil. 12.7mm, Ldm. 4.3mm LI. 4.3mm x 8.6mm, grün	48.4	-	-	-	2.07
1027-13	Doppel-L-Träger, 13-Loch Teil. 12.7mm, Ldm. 4.3mm LI. 4.3mm x 8.6mm, grün	57.2	-	-	-	2.46
1027-15	Doppel-L-Träger, 15-Loch Teil. 12.7mm, Ldm. 4.3mm LI. 4.3mm x 8.6mm, grün	66.0	-	-	-	2.83
1027-17	Doppel-L-Träger, 17-Loch Teil. 12.7mm, Ldm. 4.3mm LI. 4.3mm x 8.6mm, grün	74.8	-	-	-	3.22
1027-19	Doppel-L-Träger, 19-Loch Teil. 12.7mm, Ldm. 4.3mm LI. 4.3mm x 8.6mm, grün	83.6	-	-	-	3.59
1027-21	Doppel-L-Träger, 21-Loch Teil. 12.7mm, Ldm. 4.3mm LI. 4.3mm x 8.6mm, grün	92.4	-	-	-	3.97
1027-23	Doppel-L-Träger, 23-Loch Teil. 12.7mm, Ldm. 4.3mm LI. 4.3mm x 8.6mm, grün	101.2	-	-	-	4.36
1027-25	Doppel-L-Träger, 25-Loch Teil. 12.7mm, Ldm. 4.3mm LI. 4.3mm x 8.6mm, grün	110.0	-	-	-	4.72
1027-27	Doppel-L-Träger, 27-Loch Teil. 12.7mm, Ldm. 4.3mm LI. 4.3mm x 8.6mm, grün	118.8	-	-	-	5.11
1027-29	Doppel-L-Träger, 29-Loch Teil. 12.7mm, Ldm. 4.3mm LI. 4.3mm x 8.6mm, grün	127.6	-	-	-	5.47
1027-31	Doppel-L-Träger, 31-Loch Teil. 12.7mm, Ldm. 4.3mm LI. 4.3mm x 8.6mm, grün	136.4	-	-	-	5.84
1027-33	Doppel-L-Träger, 33-Loch Teil. 12.7mm, Ldm. 4.3mm LI. 4.3mm x 8.6mm, grün	145.2	-	-	-	6.24
1027-35	Doppel-L-Träger, 35-Loch Teil. 12.7mm, Ldm. 4.3mm LI. 4.3mm x 8.6mm, grün	154.0	-	-	-	6.60
1027-37	Doppel-L-Träger, 37-Loch Teil. 12.7mm, Ldm. 4.3mm LI. 4.3mm x 8.6mm, grün	162.8	-	-	-	7.00
1027-49	Doppel-L-Träger, 49-Loch Teil. 12.7mm, Ldm. 4.3mm LI. 4.3mm x 8.6mm, grün	215.6	-	-	-	9.26

UTR Metallus U-Träger

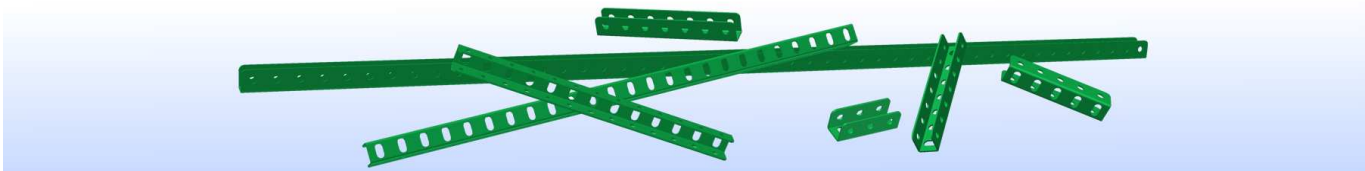

1022-02



1022-03



1022-04

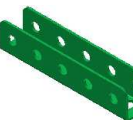

1022-05



1022-06



1022-07



1022-08



1022-09



1022-10



1022-11



1022-13



1022-15

(c) Rekers Digitaltechnik GmbH & Co.KG, 09:24:58 03.12.10

Diese Preisliste ist gültig vom 01.01.2011 bis zum 31.12.2011.
 Alle vorhergehenden Preislisten verlieren Ihre Gültigkeit.
 Rabattstaffel: 10-99 5%-, 100-999 10%-, >1000 15% Rabatt pro Artikel.
 Alle Preise incl. 19% MWSt. Bei Lieferung in Nicht-EU Länder wird die MWSt. abgezogen.
 Rekers Digitaltechnik GmbH & Co.KG, Siemensstr. 7, 48480 Spelle, Tel. 05977-9399-0

Metallus	Artikelbezeichnung	Gew. GR	Mae#	Mec#	Temsi	Pr. EUR
1022-02	U-Träger, 2-Loch Teil. 12.7mm, Ldm. 4.3mm LI. 4.3mm x 8.6mm, grün	6.6	-	-	-	0.29
1022-03	U-Träger, 3-Loch Teil. 12.7mm, Ldm. 4.3mm LI. 4.3mm x 8.6mm, grün	9.9	-	-	-	0.40
1022-04	U-Träger, 4-Loch Teil. 12.7mm, Ldm. 4.3mm LI. 4.3mm x 8.6mm, grün	13.2	-	-	-	0.57
1022-05	U-Träger, 5-Loch Teil. 12.7mm, Ldm. 4.3mm LI. 4.3mm x 8.6mm, grün	16.5	-	-	-	0.70
1022-06	U-Träger, 6-Loch Teil. 12.7mm, Ldm. 4.3mm LI. 4.3mm x 8.6mm, grün	19.8	-	-	-	0.84
1022-07	U-Träger, 7-Loch Teil. 12.7mm, Ldm. 4.3mm LI. 4.3mm x 8.6mm, grün	23.1	-	-	-	0.99
1022-08	U-Träger, 8-Loch Teil. 12.7mm, Ldm. 4.3mm LI. 4.3mm x 8.6mm, grün	26.4	-	-	-	1.13
1022-09	U-Träger, 9-Loch Teil. 12.7mm, Ldm. 4.3mm LI. 4.3mm x 8.6mm, grün	29.7	-	-	-	1.30
1022-10	U-Träger, 10-Loch Teil. 12.7mm, Ldm. 4.3mm LI. 4.3mm x 8.6mm, grün	33.0	-	-	-	1.42
1022-11	U-Träger, 11-Loch Teil. 12.7mm, Ldm. 4.3mm LI. 4.3mm x 8.6mm, grün	36.3	-	-	-	1.54
1022-13	U-Träger, 13-Loch Teil. 12.7mm, Ldm. 4.3mm LI. 4.3mm x 8.6mm, grün	42.9	-	-	-	1.82
1022-15	U-Träger, 15-Loch Teil. 12.7mm, Ldm. 4.3mm LI. 4.3mm x 8.6mm, grün	49.5	-	-	-	2.13
1022-17	U-Träger, 17-Loch Teil. 12.7mm, Ldm. 4.3mm LI. 4.3mm x 8.6mm, grün	56.1	-	-	-	2.38
1022-19	U-Träger, 19-Loch Teil. 12.7mm, Ldm. 4.3mm LI. 4.3mm x 8.6mm, grün	62.7	-	-	-	2.64
1022-21	U-Träger, 21-Loch Teil. 12.7mm, Ldm. 4.3mm LI. 4.3mm x 8.6mm, grün	69.3	-	-	-	2.95
1022-23	U-Träger, 23-Loch Teil. 12.7mm, Ldm. 4.3mm LI. 4.3mm x 8.6mm, grün	75.9	-	-	-	3.20
1022-25	U-Träger, 25-Loch Teil. 12.7mm, Ldm. 4.3mm LI. 4.3mm x 8.6mm, grün	82.5	-	-	-	3.51
1022-27	U-Träger, 27-Loch Teil. 12.7mm, Ldm. 4.3mm LI. 4.3mm x 8.6mm, grün	89.1	-	-	-	3.83
1022-29	U-Träger, 29-Loch Teil. 12.7mm, Ldm. 4.3mm LI. 4.3mm x 8.6mm, grün	95.7	-	-	-	4.11
1022-31	U-Träger, 31-Loch Teil. 12.7mm, Ldm. 4.3mm LI. 4.3mm x 8.6mm, grün	102.3	-	-	-	4.39
1022-33	U-Träger, 33-Loch Teil. 12.7mm, Ldm. 4.3mm LI. 4.3mm x 8.6mm, grün	110.3	-	-	-	4.68
1022-35	U-Träger, 35-Loch Teil. 12.7mm, Ldm. 4.3mm LI. 4.3mm x 8.6mm, grün	121.3	-	-	-	4.96
1022-37	U-Träger, 37-Loch Teil. 12.7mm, Ldm. 4.3mm LI. 4.3mm x 8.6mm, grün	122.1	-	-	-	5.25
1022-49	U-Träger, 49-Loch Teil. 12.7mm, Ldm. 4.3mm LI. 4.3mm x 8.6mm, grün	161.7	-	-	-	6.94

UUT Metallus Doppel-U-Träger

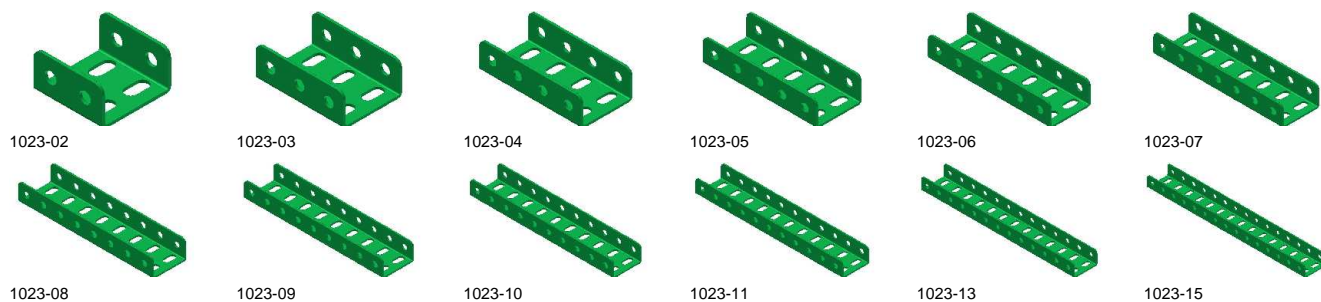
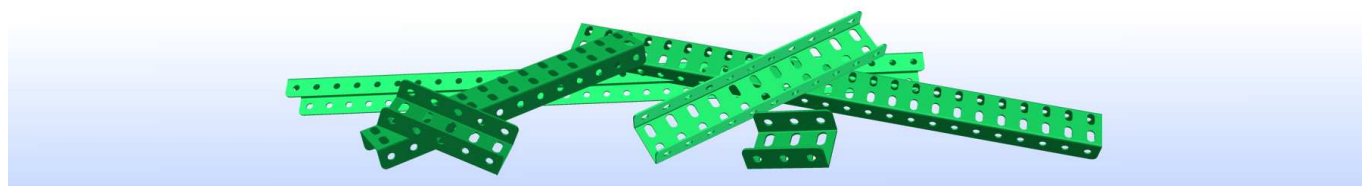

Metallus	Artikelbezeichnung	Gew. GR	Mae#	Mec#	Temsi	Pr. EUR
1023-02	Doppel-U-Träger, 2-Loch Teil. 12.7mm, Ldm. 4.3mm LI. 4.3mm x 8.6mm, grün	8.8	-	-	-	0.39
1023-03	Doppel-U-Träger, 3-Loch Teil. 12.7mm, Ldm. 4.3mm LI. 4.3mm x 8.6mm, grün	13.2	-	-	-	0.57
1023-04	Doppel-U-Träger, 4-Loch Teil. 12.7mm, Ldm. 4.3mm LI. 4.3mm x 8.6mm, grün	17.6	-	-	-	0.76
1023-05	Doppel-U-Träger, 5-Loch Teil. 12.7mm, Ldm. 4.3mm LI. 4.3mm x 8.6mm, grün	22.0	-	-	-	0.96
1023-06	Doppel-U-Träger, 6-Loch Teil. 12.7mm, Ldm. 4.3mm LI. 4.3mm x 8.6mm, grün	26.4	-	-	-	1.13
1023-07	Doppel-U-Träger, 7-Loch Teil. 12.7mm, Ldm. 4.3mm LI. 4.3mm x 8.6mm, grün	30.8	-	-	-	1.33
1023-08	Doppel-U-Träger, 8-Loch Teil. 12.7mm, Ldm. 4.3mm LI. 4.3mm x 8.6mm, grün	35.2	-	-	-	1.52
1023-09	Doppel-U-Träger, 9-Loch Teil. 12.7mm, Ldm. 4.3mm LI. 4.3mm x 8.6mm, grün	39.6	-	-	-	1.70
1023-10	Doppel-U-Träger, 10-Loch Teil. 12.7mm, Ldm. 4.3mm LI. 4.3mm x 8.6mm, grün	44.0	-	-	-	1.89

(c) Rekers Digitaltechnik GmbH & Co.KG, 09:24:58 03.12.10

Diese Preisliste ist gültig vom 01.01.2011 bis zum 31.12.2011.
 Alle vorhergehenden Preislisten verlieren Ihre Gültigkeit.
 Rabattstaffel: 10-99 5%-, 100-999 10%-, >1000 15% Rabatt pro Artikel.
 Alle Preise incl. 19% MWSt. Bei Lieferung in Nicht-EU Länder wird die MWSt. abgezogen.
 Rekers Digitaltechnik GmbH & Co.KG, Siemensstr. 7, 48480 Spelle, Tel. 05977-9399-0

1023-11	Doppel-U-Träger, 11-Loch Teil. 12.7mm, Ldm. 4.3mm LI. 4.3mm x 8.6mm, grün	48.4	-	-	-	2.07
1023-13	Doppel-U-Träger, 13-Loch Teil. 12.7mm, Ldm. 4.3mm LI. 4.3mm x 8.6mm, grün	57.2	-	-	-	2.46
1023-15	Doppel-U-Träger, 15-Loch Teil. 12.7mm, Ldm. 4.3mm LI. 4.3mm x 8.6mm, grün	66.0	-	-	-	2.83
1023-17	Doppel-U-Träger, 17-Loch Teil. 12.7mm, Ldm. 4.3mm LI. 4.3mm x 8.6mm, grün	74.8	-	-	-	3.22
1023-19	Doppel-U-Träger, 19-Loch Teil. 12.7mm, Ldm. 4.3mm LI. 4.3mm x 8.6mm, grün	83.6	-	-	-	3.59
1023-21	Doppel-U-Träger, 21-Loch Teil. 12.7mm, Ldm. 4.3mm LI. 4.3mm x 8.6mm, grün	92.4	-	-	-	3.97
1023-23	Doppel-U-Träger, 23-Loch Teil. 12.7mm, Ldm. 4.3mm LI. 4.3mm x 8.6mm, grün	101.2	-	-	-	4.36
1023-25	Doppel-U-Träger, 25-Loch Teil. 12.7mm, Ldm. 4.3mm LI. 4.3mm x 8.6mm, grün	110.0	-	-	-	4.72
1023-27	Doppel-U-Träger, 27-Loch Teil. 12.7mm, Ldm. 4.3mm LI. 4.3mm x 8.6mm, grün	118.8	-	-	-	5.11
1023-29	Doppel-U-Träger, 29-Loch Teil. 12.7mm, Ldm. 4.3mm LI. 4.3mm x 8.6mm, grün	127.6	-	-	-	5.47
1023-31	Doppel-U-Träger, 31-Loch Teil. 12.7mm, Ldm. 4.3mm LI. 4.3mm x 8.6mm, grün	136.4	-	-	-	5.84
1023-33	Doppel-U-Träger, 33-Loch Teil. 12.7mm, Ldm. 4.3mm LI. 4.3mm x 8.6mm, grün	145.2	-	-	-	6.24
1023-35	Doppel-U-Träger, 35-Loch Teil. 12.7mm, Ldm. 4.3mm LI. 4.3mm x 8.6mm, grün	154.0	-	-	-	6.60
1023-37	Doppel-U-Träger, 37-Loch Teil. 12.7mm, Ldm. 4.3mm LI. 4.3mm x 8.6mm, grün	162.8	-	-	-	7.00
1023-45	Doppel-U-Träger, 45-Loch Teil. 12.7mm, Ldm. 4.3mm LI. 4.3mm x 8.6mm, grün	0.0	-	-	-	7.65
1023-49	Doppel-U-Träger, 49-Loch Teil. 12.7mm, Ldm. 4.3mm LI. 4.3mm x 8.6mm, grün	215.6	-	-	-	9.26

ZTR Metallus Z-Träger

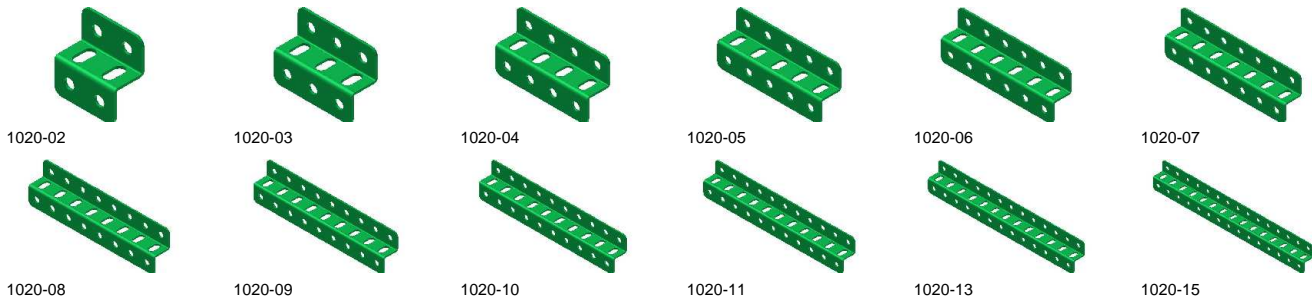
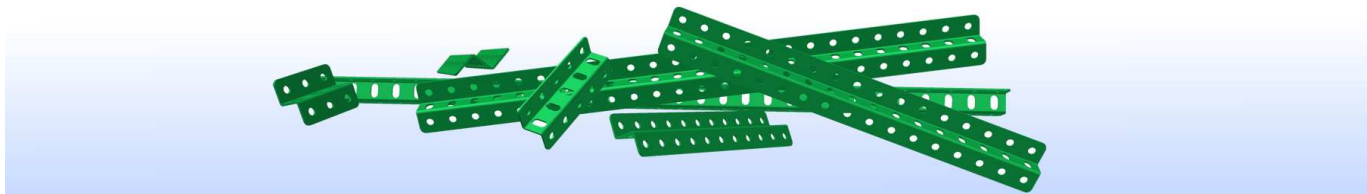

Metallus	Artikelbezeichnung	Gew. GR	Mae#	Mec#	Temsi	Pr. EUR
1020-02	Z-Träger, 2-Loch Teil. 12.7mm, Ldm. 4.3mm LI. 4.3mm x 8.6mm, grün	6.6	-	-	-	0.29
1020-03	Z-Träger, 3-Loch Teil. 12.7mm, Ldm. 4.3mm LI. 4.3mm x 8.6mm, grün	9.9	-	-	-	0.40
1020-04	Z-Träger, 4-Loch Teil. 12.7mm, Ldm. 4.3mm LI. 4.3mm x 8.6mm, grün	13.2	-	-	-	0.57
1020-05	Z-Träger, 5-Loch Teil. 12.7mm, Ldm. 4.3mm LI. 4.3mm x 8.6mm, grün	16.5	-	-	-	0.70
1020-06	Z-Träger, 6-Loch Teil. 12.7mm, Ldm. 4.3mm LI. 4.3mm x 8.6mm, grün	19.8	-	-	-	0.84
1020-07	Z-Träger, 7-Loch Teil. 12.7mm, Ldm. 4.3mm LI. 4.3mm x 8.6mm, grün	23.1	-	-	-	0.99
1020-08	Z-Träger, 8-Loch Teil. 12.7mm, Ldm. 4.3mm LI. 4.3mm x 8.6mm, grün	26.4	-	-	-	1.13
1020-09	Z-Träger, 9-Loch Teil. 12.7mm, Ldm. 4.3mm LI. 4.3mm x 8.6mm, grün	29.7	-	-	-	1.30
1020-10	Z-Träger, 10-Loch Teil. 12.7mm, Ldm. 4.3mm LI. 4.3mm x 8.6mm, grün	33.0	-	-	-	1.42
1020-11	Z-Träger, 11-Loch Teil. 12.7mm, Ldm. 4.3mm LI. 4.3mm x 8.6mm, grün	36.3	-	-	-	1.54
1020-13	Z-Träger, 13-Loch Teil. 12.7mm, Ldm. 4.3mm LI. 4.3mm x 8.6mm, grün	42.9	-	-	-	1.82
1020-15	Z-Träger, 15-Loch Teil. 12.7mm, Ldm. 4.3mm LI. 4.3mm x 8.6mm, grün	49.5	-	-	-	2.13
1020-17	Z-Träger, 17-Loch Teil. 12.7mm, Ldm. 4.3mm LI. 4.3mm x 8.6mm, grün	56.1	-	-	-	2.38
1020-19	Z-Träger, 19-Loch Teil. 12.7mm, Ldm. 4.3mm LI. 4.3mm x 8.6mm, grün	20.9	-	-	-	2.64
1020-21	Z-Träger, 21-Loch Teil. 12.7mm, Ldm. 4.3mm LI. 4.3mm x 8.6mm, grün	69.3	-	-	-	2.95
1020-23	Z-Träger, 23-Loch Teil. 12.7mm, Ldm. 4.3mm LI. 4.3mm x 8.6mm, grün	75.9	-	-	-	3.20
1020-25	Z-Träger, 25-Loch Teil. 12.7mm, Ldm. 4.3mm LI. 4.3mm x 8.6mm, grün	82.5	-	-	-	3.51
1020-27	Z-Träger, 27-Loch Teil. 12.7mm, Ldm. 4.3mm LI. 4.3mm x 8.6mm, grün	89.1	-	-	-	3.83

(c) Rekers Digitaltechnik GmbH & Co.KG, 09:24:58 03.12.10

Diese Preisliste ist gültig vom 01.01.2011 bis zum 31.12.2011.
 Alle vorhergehenden Preislisten verlieren Ihre Gültigkeit.
 Rabattstaffel: 10-99 5%-, 100-999 10%-, >1000 15% Rabatt pro Artikel.
 Alle Preise incl. 19% MWSt. Bei Lieferung in Nicht-EU Länder wird die MWSt. abgezogen.
 Rekers Digitaltechnik GmbH & Co.KG, Siemensstr. 7, 48480 Spelle, Tel. 05977-9399-0

1020-29	Z-Träger, 29-Loch Teil. 12.7mm, Ldm. 4.3mm LI. 4.3mm x 8.6mm, grün	94.0	-	-	-	4.11
1020-31	Z-Träger, 31-Loch Teil. 12.7mm, Ldm. 4.3mm LI. 4.3mm x 8.6mm, grün	102.3	-	-	-	4.39
1020-33	Z-Träger, 33-Loch Teil. 12.7mm, Ldm. 4.3mm LI. 4.3mm x 8.6mm, grün	108.9	-	-	-	4.68
1020-35	Z-Träger, 35-Loch Teil. 12.7mm, Ldm. 4.3mm LI. 4.3mm x 8.6mm, grün	115.5	-	-	-	4.96
1020-37	Z-Träger, 37-Loch Teil. 12.7mm, Ldm. 4.3mm LI. 4.3mm x 8.6mm, grün	122.1	-	-	-	5.25
1020-49	Z-Träger, 49-Loch Teil. 12.7mm, Ldm. 4.3mm LI. 4.3mm x 8.6mm, grün	161.7	-	-	-	6.94

MLP Metallus Linearprofile

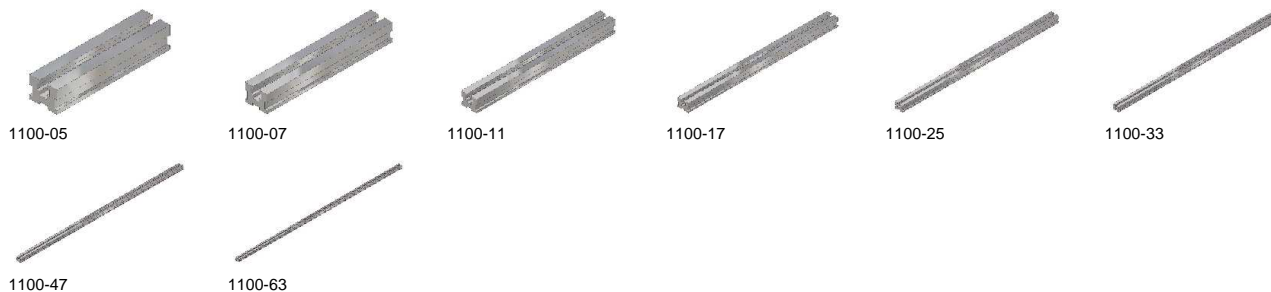
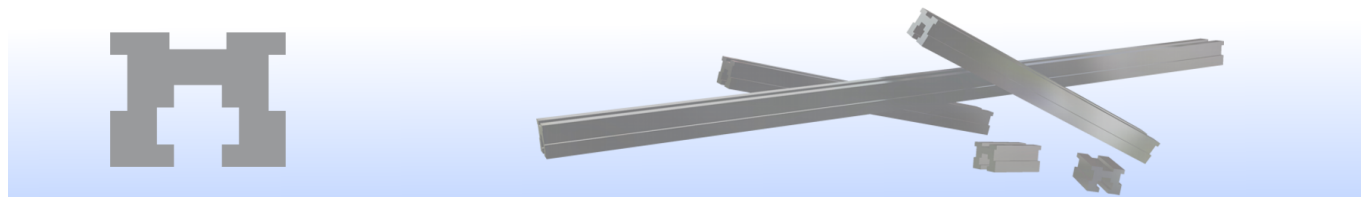

Metallus	Artikelbezeichnung	Gew. GR	Mae#	Mec#	Temsi	Pr. EUR
1100-05	Metallus Linearprofil 05-Loch lang, Aluminium, blank, 15.4mm x 12mm Art.-Nr. 1100-05	21.0				3.21
1100-07	Metallus Linearprofil 07-Loch lang, Aluminium, blank, 15.4mm x 12mm Art.-Nr. 1100-07	30.0				3.86
1100-11	Metallus Linearprofil 11-Loch lang, Aluminium, blank, 15.4mm x 12mm Art.-Nr. 1100-11	47.0				5.14
1100-17	Metallus Linearprofil 17-Loch lang, Aluminium, blank, 15.4mm x 12mm Art.-Nr. 1100-17	72.0				7.07
1100-25	Metallus Linearprofil 25-Loch lang, Aluminium, blank, 15.4mm x 12mm Art.-Nr. 1100-25	100.0				9.64
1100-33	Metallus Linearprofil 33-Loch lang, Aluminium, blank, 15.4mm x 12mm Art.-Nr. 1100-33	139.0				12.21
1100-47	Metallus Linearprofil 47-Loch lang, Aluminium, blank, 15.4mm x 12mm Art.-Nr. 1100-47	198.0				16.71
1100-63	Metallus Linearprofil 63-Loch lang, Aluminium, blank, 15.4mm x 12mm Art.-Nr. 1100-63	265.0				21.85
1100-90	Metallus Linearprofil 1000mm Aluminium, blank, 15.4mm x 12mm x 1000.0mm Art.-Nr. 1100-90	330.0				25.70
1100-92	Metallus Linearprofil 3000mm Aluminium, blank, 15.4mm x 12mm x 3000.0mm Art.-Nr. 1100-92	990.0				67.47

ZLB Metallus 2mm Lochbänder



(c) Rekers Digitaltechnik GmbH & Co.KG, 09:24:58 03.12.10

Diese Preisliste ist gültig vom 01.01.2011 bis zum 31.12.2011.
 Alle vorhergehenden Preislisten verlieren Ihre Gültigkeit.
 Rabattstaffel: 10-99 5%-, 100-999 10%-, >1000 15% Rabatt pro Artikel.
 Alle Preise incl. 19% MWSt. Bei Lieferung in Nicht-EU Länder wird die MWSt. abgezogen.
 Rekers Digitaltechnik GmbH & Co.KG, Siemensstr. 7, 48480 Spelle, Tel. 05977-9399-0



3200-05 3200-11 3200-25 3200-49 3200-63

Metallus	Artikelbezeichnung	Gew. GR	Mae#	Mec#	Temsi	Pr. EUR
3200-05	2mm-Lochband, 5 Löcher Teil. 12.7mm, Ldm. 4.3mm grün	21.0	-	-	-	0.51
3200-11	2mm-Lochband, 11 Löcher Teil. 12.7mm, Ldm. 4.3mm grün	46.2	-	-	-	1.13
3200-25	2mm-Lochband, 25 Löcher Teil. 12.7mm, Ldm. 4.3mm grün	105.0	-	-	-	2.57
3200-49	2mm-Lochband, 49 Löcher Teil. 12.7mm, Ldm. 4.3mm grün	205.8	-	-	-	5.02
3200-63	2mm-Lochband, 63 Löcher Teil. 12.7mm, Ldm. 4.3mm grün	264.6	-	-	-	6.46

ZWI Metallus 2mm Winkelträger

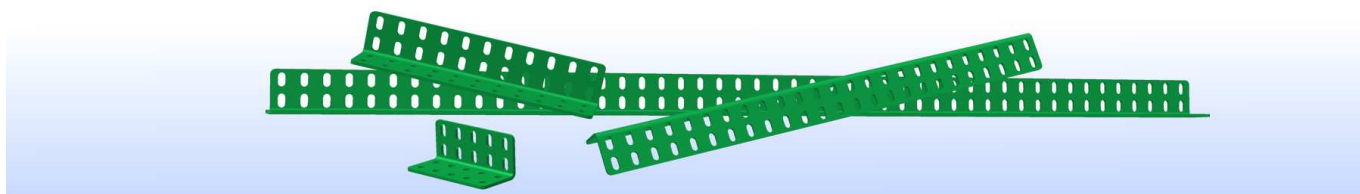

3210-05 3210-11 3210-25 3210-49 3210-63

Metallus	Artikelbezeichnung	Gew. GR	Mae#	Mec#	Temsi	Pr. EUR
3210-05	2mm-Winkelträger, 5 Löcher Teil. 12.7mm, Ldm. 4.3mm grün	49.0	-	-	-	1.13
3210-11	2mm-Winkelträger, 11 Löcher Teil. 12.7mm, Ldm. 4.3mm grün	107.8	-	-	-	2.53
3210-25	2mm-Winkelträger, 25 Löcher Teil. 12.7mm, Ldm. 4.3mm grün	245.0	-	-	-	5.64
3210-49	2mm-Winkelträger, 49 Löcher Teil. 12.7mm, Ldm. 4.3mm grün	480.2	-	-	-	11.31
3210-63	2mm-Winkelträger, 63 Löcher Teil. 12.7mm, Ldm. 4.3mm grün	617.4	-	-	-	14.54

ZLP Metallus 2mm Lochplatten

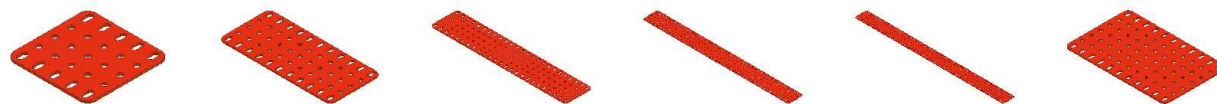
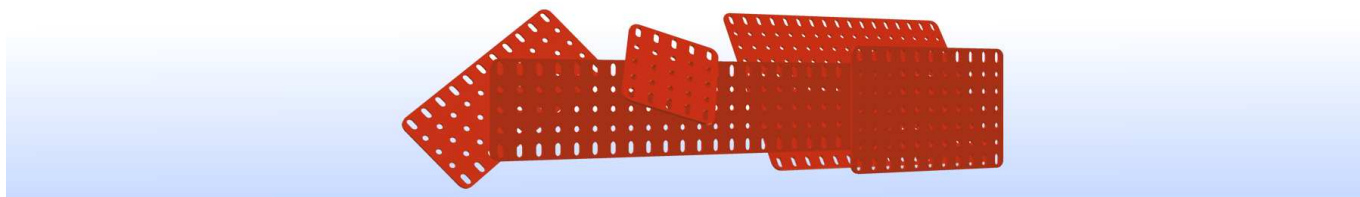

3220-05 3220-11 3220-25 3220-49 3220-63 3222-11

(c) Rekers Digitaltechnik GmbH & Co.KG, 09:24:59 03.12.10

Diese Preisliste ist gültig vom 01.01.2011 bis zum 31.12.2011.
 Alle vorhergehenden Preislisten verlieren ihre Gültigkeit.
 Rabattstaffel: 10-99 5%-, 100-999 10%-, >1000 15% Rabatt pro Artikel.
 Alle Preise incl. 19% MWSt. Bei Lieferung in Nicht-EU Länder wird die MWSt. abgezogen.
 Rekers Digitaltechnik GmbH & Co.KG, Siemensstr. 7, 48480 Spelle, Tel. 05977-9399-0



3226-17

Metallus	Artikelbezeichnung	Gew. GR	Mae#	Mec#	Temsi	Pr. EUR
3220-05	2mm-Lochplatte, 5x 5 Löcher Teil. 12.7mm, Ldm. 4.3mm rot	54.0	-	-	-	1.31
3220-11	2mm-Lochplatte, 5x 11 Löcher Teil. 12.7mm, Ldm. 4.3mm rot	118.8	-	-	-	2.88
3220-25	2mm-Lochplatte, 5x 25 Löcher Teil. 12.7mm, Ldm. 4.3mm rot	270.0	-	-	-	6.56
3220-49	2mm-Lochplatte, 5x 49 Löcher Teil. 12.7mm, Ldm. 4.3mm rot	529.2	-	-	-	12.84
3220-63	2mm-Lochplatte, 5x 63 Löcher Teil. 12.7mm, Ldm. 4.3mm rot	680.4	-	-	-	16.52
3222-11	2mm-Lochplatte, 7x 11 Löcher Teil. 12.7mm, Ldm. 4.3mm rot	178.0	-	-	-	4.05
3226-17	2mm-Lochplatte, 11x17 Löcher Teil. 12.7mm, Ldm. 4.3mm rot	432.3	-	-	-	9.81

ZGP Metallus 2mm Grundplatten

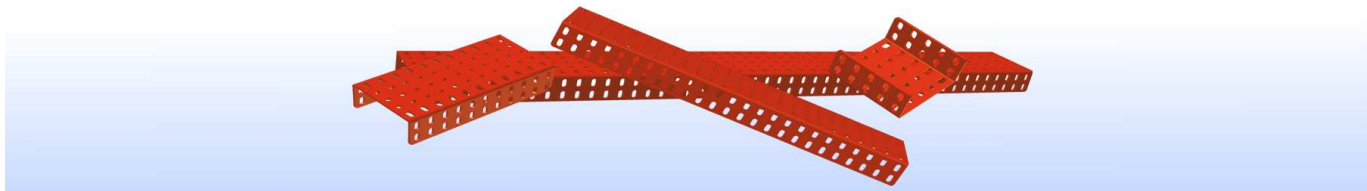

3230-05 3230-11 3230-25 3230-49 3230-63

Metallus	Artikelbezeichnung	Gew. GR	Mae#	Mec#	Temsi	Pr. EUR
3230-05	2mm-Grundplatte, 5x 5 Löcher Teil. 12.7mm, Ldm. 4.3mm rot	103.6	-	-	-	2.36
3230-11	2mm-Grundplatte, 5x 11 Löcher Teil. 12.7mm, Ldm. 4.3mm rot	227.9	-	-	-	5.19
3230-25	2mm-Grundplatte, 5x 25 Löcher Teil. 12.7mm, Ldm. 4.3mm rot	517.9	-	-	-	11.79
3230-49	2mm-Grundplatte, 5x 49 Löcher Teil. 12.7mm, Ldm. 4.3mm rot	1015.0	-	-	-	23.12
3230-63	2mm-Grundplatte, 5x 63 Löcher Teil. 12.7mm, Ldm. 4.3mm rot	1305.0	-	-	-	29.74

ZLT Metallus 2mm L-Träger

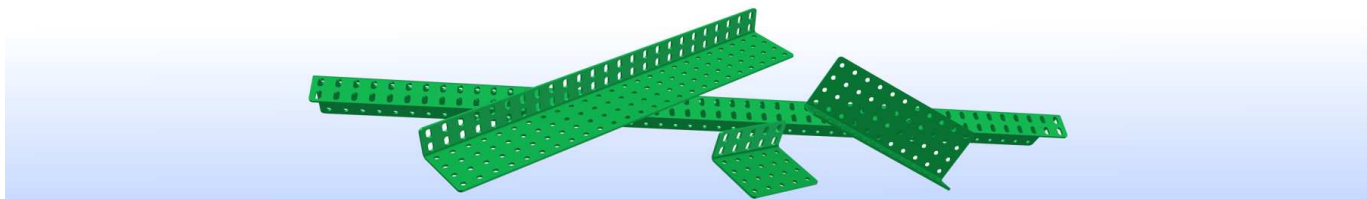

3240-05 3240-11 3240-25 3240-49 3240-63

Metallus	Artikelbezeichnung	Gew. GR	Mae#	Mec#	Temsi	Pr. EUR
3240-05	2mm-L-Träger, 5 Löcher Teil. 12.7mm, Ldm. 4.3mm grün	73.0	-	-	-	1.74

(c) Rekers Digitaltechnik GmbH & Co.KG, 09:24:59 03.12.10

Diese Preisliste ist gültig vom 01.01.2011 bis zum 31.12.2011.
 Alle vorhergehenden Preislisten verlieren ihre Gültigkeit.
 Rabattstaffel: 10-99 5%-, 100-999 10%-, >1000 15% Rabatt pro Artikel.
 Alle Preise incl. 19% MWSt. Bei Lieferung in Nicht-EU Länder wird die MWSt. abgezogen.
 Rekers Digitaltechnik GmbH & Co.KG, Siemensstr. 7, 48480 Spelle, Tel. 05977-9399-0

3240-11	2mm-L-Träger, 11 Löcher Teil. 12.7mm, Ldm. 4.3mm grün	160.6	-	-	-	3.81
3240-25	2mm-L-Träger, 25 Löcher Teil. 12.7mm, Ldm. 4.3mm grün	365.0	-	-	-	8.66
3240-49	2mm-L-Träger, 49 Löcher Teil. 12.7mm, Ldm. 4.3mm grün	715.4	-	-	-	16.96
3240-63	2mm-L-Träger, 63 Löcher Teil. 12.7mm, Ldm. 4.3mm grün	919.8	-	-	-	21.81

ZUT Metallus 2mm U-Träger

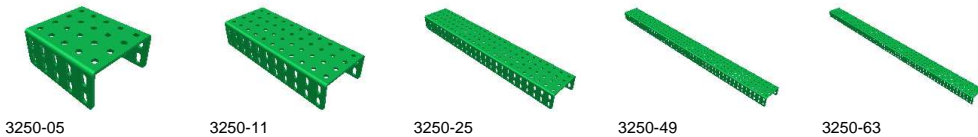
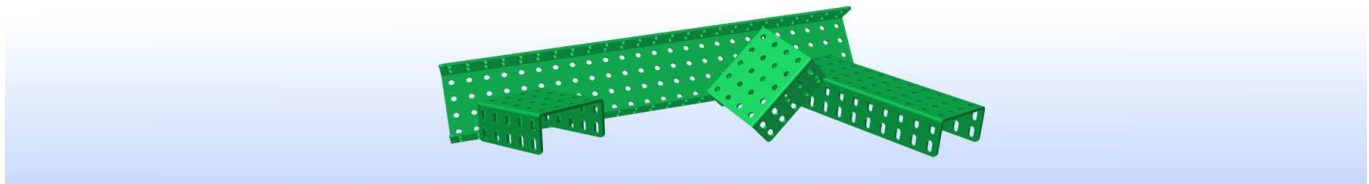

3250-05

3250-11

3250-25

3250-49

3250-63

Metallus	Artikelbezeichnung	Gew. GR	Mae#	Mec#	Temsi	Pr. EUR
3250-05	2mm-U-Träger, 5 Löcher Teil. 12.7mm, Ldm. 4.3mm grün	99.0	-	-	-	2.09
3250-11	2mm-U-Träger, 11 Löcher Teil. 12.7mm, Ldm. 4.3mm grün	217.8	-	-	-	4.62
3250-25	2mm-U-Träger, 25 Löcher Teil. 12.7mm, Ldm. 4.3mm grün	495.0	-	-	-	10.48
3250-49	2mm-U-Träger, 49 Löcher Teil. 12.7mm, Ldm. 4.3mm grün	970.2	-	-	-	20.56
3250-63	2mm-U-Träger, 63 Löcher Teil. 12.7mm, Ldm. 4.3mm grün	1247.4	-	-	-	26.43

MEC Metallus Lochplatten

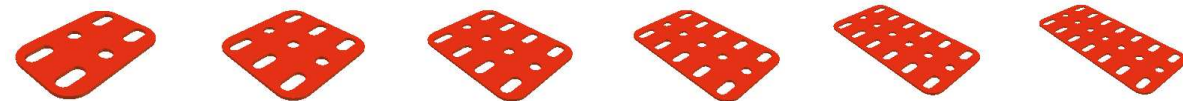
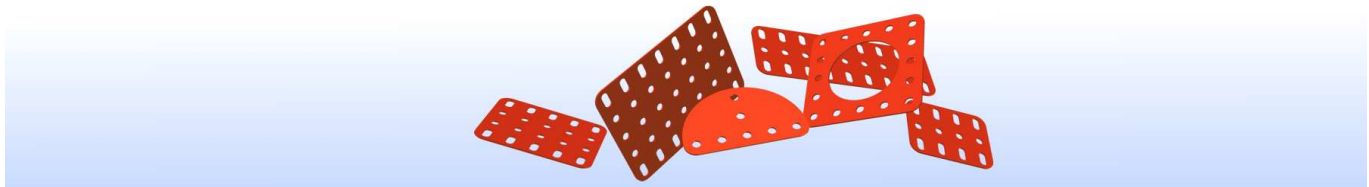

3003-02

3003-03

3003-04

3003-05

3003-06

3003-07



3003-09

3003-11

3003-13

3003-15

3003-17

3003-19

(c) Rekers Digitaltechnik GmbH & Co.KG, 09:24:59 03.12.10

Diese Preisliste ist gültig vom 01.01.2011 bis zum 31.12.2011.
 Alle vorhergehenden Preislisten verlieren ihre Gültigkeit.
 Rabattstaffel: 10-99 5%-, 100-999 10%-, >1000 15% Rabatt pro Artikel.
 Alle Preise incl. 19% MWSt. Bei Lieferung in Nicht-EU Länder wird die MWSt. abgezogen.
 Rekers Digitaltechnik GmbH & Co.KG, Siemensstr. 7, 48480 Spelle, Tel. 05977-9399-0

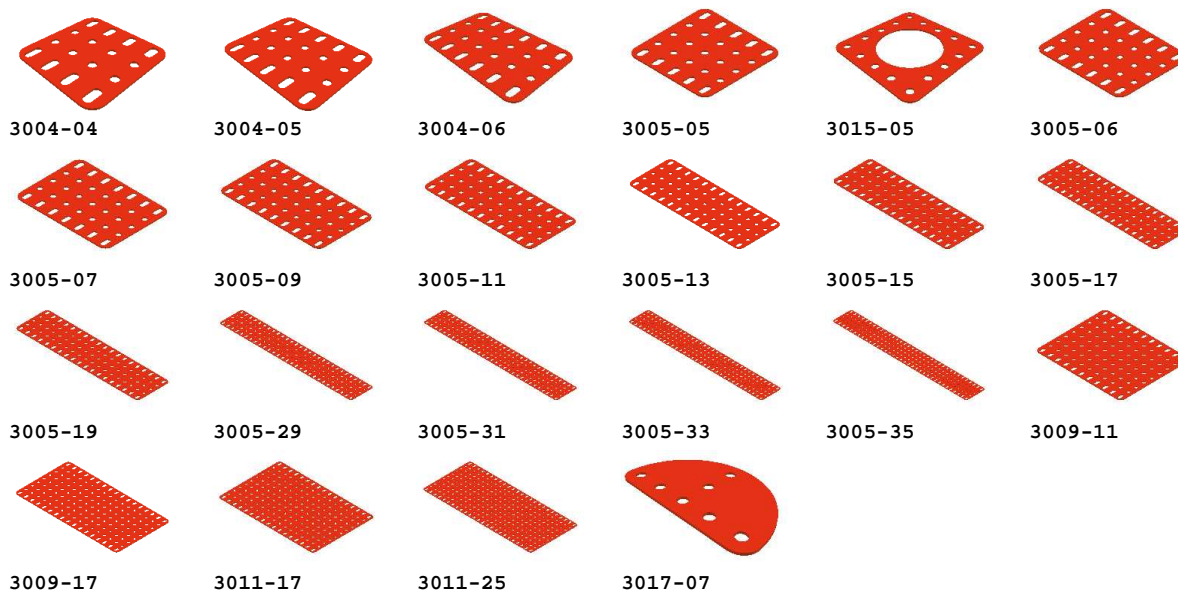

Metallus	Artikelbezeichnung	Gew. GR	Mae#	Mec#	Temsi	Pr. EUR
3003-02	Lochplatte, 3x 2 Löcher Teil. 12.7mm, Ldm. 4.3mm LI. 4.3mm x 8.6mm, rot	6.9	-	73b	-	0.26
3003-03	Lochplatte, 3x 3 Löcher Teil. 12.7mm, Ldm. 4.3mm LI. 4.3mm x 8.6mm, rot	10.1	-	74	-	0.39
3003-04	Lochplatte, 3x 4 Löcher Teil. 12.7mm, Ldm. 4.3mm LI. 4.3mm x 8.6mm, rot	13.2	-	74a	-	0.50
3003-05	Lochplatte, 3x 5 Löcher Teil. 12.7mm, Ldm. 4.3mm LI. 4.3mm x 8.6mm, rot	16.5	-	74b	-	0.65
3003-06	Lochplatte, 3x 6 Löcher Teil. 12.7mm, Ldm. 4.3mm LI. 4.3mm x 8.6mm, rot	19.8	-	73	-	0.83
3003-07	Lochplatte, 3x 7 Löcher Teil. 12.7mm, Ldm. 4.3mm LI. 4.3mm x 8.6mm, rot	23.1	-	74c	72	0.88
3003-09	Lochplatte, 3x 9 Löcher Teil. 12.7mm, Ldm. 4.3mm LI. 4.3mm x 8.6mm, rot	29.7	-	74d	-	1.13
3003-11	Lochplatte, 3x11 Löcher Teil. 12.7mm, Ldm. 4.3mm LI. 4.3mm x 8.6mm, rot	36.3	-	74e	-	1.39
3003-13	Lochplatte, 3x13 Löcher Teil. 12.7mm, Ldm. 4.3mm LI. 4.3mm x 8.6mm, rot	42.9	-	74f	-	1.64
3003-15	Lochplatte, 3x15 Löcher Teil. 12.7mm, Ldm. 4.3mm LI. 4.3mm x 8.6mm, rot	50.2	-	74g	-	1.89
3003-17	Lochplatte, 3x17 Löcher Teil. 12.7mm, Ldm. 4.3mm LI. 4.3mm x 8.6mm, rot	57.2	-	74h	-	2.15
3003-19	Lochplatte, 3x19 Löcher Teil. 12.7mm, Ldm. 4.3mm LI. 4.3mm x 8.6mm, rot	63.2	-	74k	-	2.40
3003-21	Lochplatte, 3x21 Löcher Teil. 12.7mm, Ldm. 4.3mm LI. 4.3mm x 8.6mm, rot	70.3	-	74l	-	2.64
3003-23	Lochplatte, 3x23 Löcher Teil. 12.7mm, Ldm. 4.3mm LI. 4.3mm x 8.6mm, rot	75.0	-	74m	-	2.89
3003-24	Lochplatte, 3x24 Löcher Teil. 12.7mm, Ldm. 4.3mm LI. 4.3mm x 8.6mm, rot	75.8	-	-	-	2.89
3003-25	Lochplatte, 3x25 Löcher Teil. 12.7mm, Ldm. 4.3mm LI. 4.3mm x 8.6mm, rot	80.0	-	74n	-	3.14
3003-26	Lochplatte, 3x26 Löcher Teil. 12.7mm, Ldm. 4.3mm LI. 4.3mm x 8.6mm, rot	83.0	-	-	-	3.14
3003-27	Lochplatte, 3x27 Löcher Teil. 12.7mm, Ldm. 4.3mm LI. 4.3mm x 8.6mm, rot	87.0	-	-	-	3.39
3003-29	Lochplatte, 3x29 Löcher Teil. 12.7mm, Ldm. 4.3mm LI. 4.3mm x 8.6mm, rot	93.0	-	-	-	3.65
3003-30	Lochplatte, 3x30 Löcher Teil. 12.7mm, Ldm. 4.3mm LI. 4.3mm x 8.6mm, rot	96.0	-	-	-	3.65
3003-31	Lochplatte, 3x31 Löcher Teil. 12.7mm, Ldm. 4.3mm LI. 4.3mm x 8.6mm, rot	100.0	-	-	-	3.90
3003-32	Lochplatte, 3x32 Löcher Teil. 12.7mm, Ldm. 4.3mm LI. 4.3mm x 8.6mm, rot	104.0	-	-	-	3.90
3003-33	Lochplatte, 3x33 Löcher Teil. 12.7mm, Ldm. 4.3mm LI. 4.3mm x 8.6mm, rot	107.0	-	-	-	4.15
3003-34	Lochplatte, 3x34 Löcher Teil. 12.7mm, Ldm. 4.3mm LI. 4.3mm x 8.6mm, rot	110.0	-	-	-	3.90
3003-35	Lochplatte, 3x35 Löcher Teil. 12.7mm, Ldm. 4.3mm LI. 4.3mm x 8.6mm, rot	112.0	-	-	-	4.40
3003-36	Lochplatte, 3x36 Löcher Teil. 12.7mm, Ldm. 4.3mm LI. 4.3mm x 8.6mm, rot	117.0	-	-	-	4.40
3003-37	Lochplatte, 3x37 Löcher Teil. 12.7mm, Ldm. 4.3mm LI. 4.3mm x 8.6mm, rot	118.0	-	-	-	4.65
3003-49	Lochplatte, 3x49 Löcher Teil. 12.7mm, Ldm. 4.3mm LI. 4.3mm x 8.6mm, rot	161.0	-	-	-	6.16
3004-04	Lochplatte, 4x 4 Löcher Teil. 12.7mm, Ldm. 4.3mm LI. 4.3mm x 8.6mm, rot	17.6	-	-	-	0.67
3004-05	Lochplatte, 4x 5 Löcher Teil. 12.7mm, Ldm. 4.3mm LI. 4.3mm x 8.6mm, rot	22.0	-	-	-	0.83
3004-06	Lochplatte, 4x 6 Löcher Teil. 12.7mm, Ldm. 4.3mm LI. 4.3mm x 8.6mm, rot	26.4	-	-	-	1.00
3005-05	Lochplatte, 5x 5 Löcher Teil. 12.7mm, Ldm. 4.3mm LI. 4.3mm x 8.6mm, rot	27.5	-	72	-	1.05
3015-05	Lochplatte, 5x 5 Löcher, 39mm-Loch mittig Teil. 12.7mm, Ldm. 4.3mm 39mm-Loch mittig, rot	29.0	-	-	-	0.51
3005-06	Lochplatte, 5x 6 Löcher Teil. 12.7mm, Ldm. 4.3mm LI. 4.3mm x 8.6mm, rot	33.0	-	-	-	1.26
3005-07	Lochplatte, 5x 7 Löcher Teil. 12.7mm, Ldm. 4.3mm LI. 4.3mm x 8.6mm, rot	38.5	-	71	-	1.45
3005-09	Lochplatte, 5x 9 Löcher Teil. 12.7mm, Ldm. 4.3mm LI. 4.3mm x 8.6mm, rot	49.5	-	53a	71	1.89

(c) Rekers Digitaltechnik GmbH & Co.KG, 09:24:59 03.12.10

Diese Preisliste ist gültig vom 01.01.2011 bis zum 31.12.2011.
 Alle vorhergehenden Preislisten verlieren Ihre Gültigkeit.
 Rabattstaffel: 10-99 5%-, 100-999 10%-, >1000 15% Rabatt pro Artikel.
 Alle Preise incl. 19% MWSt. Bei Lieferung in Nicht-EU Länder wird die MWSt. abgezogen.
 Rekers Digitaltechnik GmbH & Co.KG, Siemensstr. 7, 48480 Spelle, Tel. 05977-9399-0

3005-11	Lochplatte, 5x11 Löcher Teil. 12.7mm, Ldm. 4.3mm LI. 4.3mm x 8.6mm, rot	60.5	-	70	-	2.30
3005-13	Lochplatte, 5x13 Löcher Teil. 12.7mm, Ldm. 4.3mm LI. 4.3mm x 8.6mm, rot	78.0	-	75a	-	2.71
3005-15	Lochplatte, 5x15 Löcher Teil. 12.7mm, Ldm. 4.3mm LI. 4.3mm x 8.6mm, rot	90.0	-	75	-	3.14
3005-17	Lochplatte, 5x17 Löcher Teil. 12.7mm, Ldm. 4.3mm LI. 4.3mm x 8.6mm, rot	102.0	-	-	-	3.57
3005-19	Lochplatte, 5x19 Löcher Teil. 12.7mm, Ldm. 4.3mm LI. 4.3mm x 8.6mm, rot	114.0	-	75b	-	4.00
3005-21	Lochplatte, 5x21 Löcher Teil. 12.7mm, Ldm. 4.3mm LI. 4.3mm x 8.6mm, rot	126.0	-	-	-	4.41
3005-23	Lochplatte, 5x23 Löcher Teil. 12.7mm, Ldm. 4.3mm LI. 4.3mm x 8.6mm, rot	138.0	-	-	-	4.82
3005-25	Lochplatte, 5x25 Löcher Teil. 12.7mm, Ldm. 4.3mm LI. 4.3mm x 8.6mm, rot	150.0	-	75c	-	5.25
3005-27	Lochplatte, 5x27 Löcher Teil. 12.7mm, Ldm. 4.3mm LI. 4.3mm x 8.6mm, rot	162.0	-	-	-	5.66
3005-29	Lochplatte, 5x29 Löcher Teil. 12.7mm, Ldm. 4.3mm LI. 4.3mm x 8.6mm, rot	174.0	-	-	-	6.09
3005-31	Lochplatte, 5x31 Löcher Teil. 12.7mm, Ldm. 4.3mm LI. 4.3mm x 8.6mm, rot	186.0	-	-	-	6.51
3005-33	Lochplatte, 5x33 Löcher Teil. 12.7mm, Ldm. 4.3mm LI. 4.3mm x 8.6mm, rot	198.0	-	-	-	6.94
3005-35	Lochplatte, 5x35 Löcher Teil. 12.7mm, Ldm. 4.3mm LI. 4.3mm x 8.6mm, rot	210.0	-	-	-	7.34
3005-39	Lochplatte, 5x39 Löcher Teil. 12.7mm, Ldm. 4.3mm LI. 4.3mm x 8.6mm, rot	216.0	-	-	-	7.71
3009-11	Lochplatte, 9x11 Löcher Teil. 12.7mm, Ldm. 4.3mm LI. 4.3mm x 8.6mm, rot	108.9	-	70a	-	4.16
3009-17	Lochplatte, 9x17 Löcher Teil. 12.7mm, Ldm. 4.3mm LI. 4.3mm x 8.6mm, rot	168.3	-	-	-	6.43
3011-17	Lochplatte, 11x17 Löcher Teil. 12.7mm, Ldm. 4.3mm LI. 4.3mm x 8.6mm, rot	205.7	-	-	-	7.85
3011-25	Lochplatte, 11x25 Löcher Teil. 12.7mm, Ldm. 4.3mm LI. 4.3mm x 8.6mm, rot	330.0	-	70e	-	11.28
3017-07	Halbrundplatte, 7 Löcher, 63mm Teil. 12.7mm, Ldm. 4.3mm LI. 4.3mm x 8.6mm, rot	13.2	-	214	-	0.39

MED Metallus Grundplatten

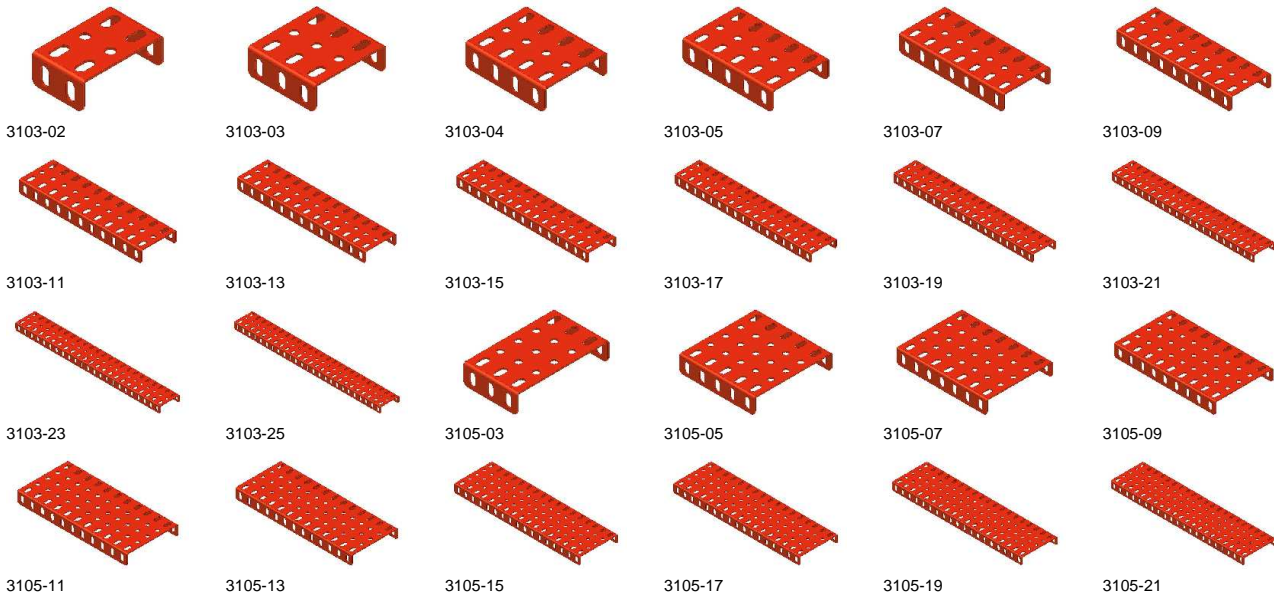
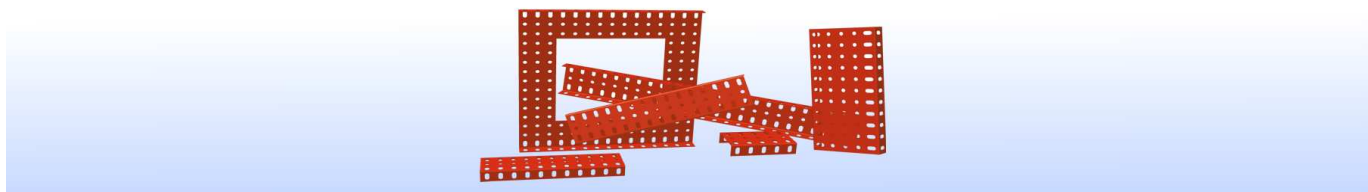

(c) Rekers Digitaltechnik GmbH & Co.KG, 09:24:59 03.12.10

Diese Preisliste ist gültig vom 01.01.2011 bis zum 31.12.2011.
 Alle vorhergehenden Preislisten verlieren ihre Gültigkeit.
 Rabattstaffel: 10-99 5%-, 100-999 10%-, >1000 15% Rabatt pro Artikel.
 Alle Preise incl. 19% MWSt. Bei Lieferung in Nicht-EU Länder wird die MWSt. abgezogen.
 Rekers Digitaltechnik GmbH & Co.KG, Siemensstr. 7, 48480 Spelle, Tel. 05977-9399-0

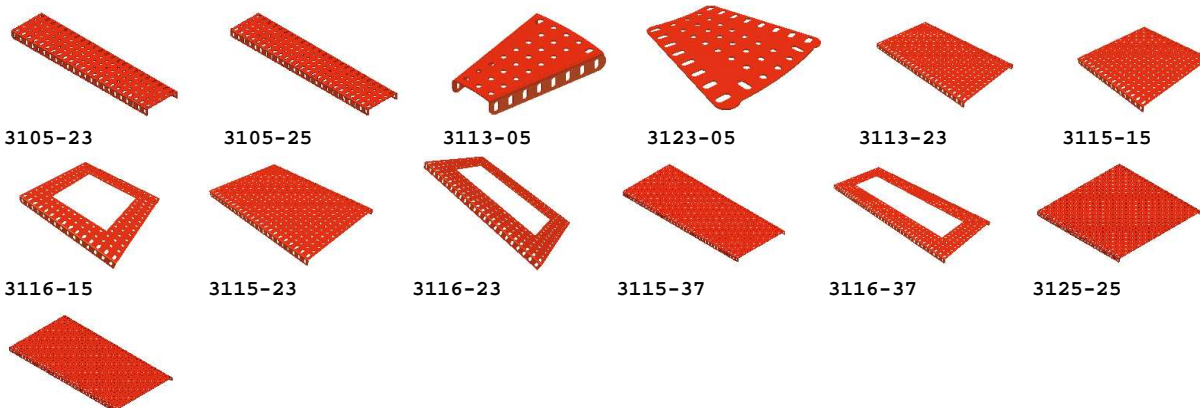

3119-37

Metallus	Artikelbezeichnung	Gew. GR	Mae#	Mec#	Tems	Pr. EUR
3103-02	Grundplatte, 3x 2 Löcher Teil. 12.7mm, Ldm. 4.3mm Li. 4.3mm x 8.6mm, rot	11.0	11302	51a	-	0.48
3103-03	Grundplatte, 3x 3 Löcher Teil. 12.7mm, Ldm. 4.3mm Li. 4.3mm x 8.6mm, rot	16.5	11303	51b	-	0.71
3103-04	Grundplatte, 3x 4 Löcher Teil. 12.7mm, Ldm. 4.3mm Li. 4.3mm x 8.6mm, rot	21.0	-	-	-	1.19
3103-05	Grundplatte, 3x 5 Löcher Teil. 12.7mm, Ldm. 4.3mm Li. 4.3mm x 8.6mm, rot	23.1	11305	-	-	1.19
3103-07	Grundplatte, 3x 7 Löcher Teil. 12.7mm, Ldm. 4.3mm Li. 4.3mm x 8.6mm, rot	38.5	11307	-	-	1.67
3103-09	Grundplatte, 3x 9 Löcher Teil. 12.7mm, Ldm. 4.3mm Li. 4.3mm x 8.6mm, rot	49.5	11309	-	51	2.12
3103-11	Grundplatte, 3x11 Löcher Teil. 12.7mm, Ldm. 4.3mm Li. 4.3mm x 8.6mm, rot	60.5	11311	-	-	2.61
3103-13	Grundplatte, 3x13 Löcher Teil. 12.7mm, Ldm. 4.3mm Li. 4.3mm x 8.6mm, rot	71.5	11313	-	-	3.08
3103-15	Grundplatte, 3x15 Löcher Teil. 12.7mm, Ldm. 4.3mm Li. 4.3mm x 8.6mm, rot	82.5	11315	-	-	3.55
3103-17	Grundplatte, 3x17 Löcher Teil. 12.7mm, Ldm. 4.3mm Li. 4.3mm x 8.6mm, rot	93.5	11317	-	-	4.02
3103-19	Grundplatte, 3x19 Löcher Teil. 12.7mm, Ldm. 4.3mm Li. 4.3mm x 8.6mm, rot	104.5	11319	-	-	4.50
3103-21	Grundplatte, 3x21 Löcher Teil. 12.7mm, Ldm. 4.3mm Li. 4.3mm x 8.6mm, rot	115.5	-	-	-	4.96
3103-23	Grundplatte, 3x23 Löcher Teil. 12.7mm, Ldm. 4.3mm Li. 4.3mm x 8.6mm, rot	126.5	-	-	-	5.44
3103-25	Grundplatte, 3x25 Löcher Teil. 12.7mm, Ldm. 4.3mm Li. 4.3mm x 8.6mm, rot	137.5	-	-	-	5.91
3105-03	Grundplatte, 5x 3 Löcher Teil. 12.7mm, Ldm. 4.3mm Li. 4.3mm x 8.6mm, rot	23.2	-	51	53	1.00
3105-05	Grundplatte, 5x 5 Löcher Teil. 12.7mm, Ldm. 4.3mm Li. 4.3mm x 8.6mm, rot	38.5	-	-	-	1.67
3105-07	Grundplatte, 5x 7 Löcher Teil. 12.7mm, Ldm. 4.3mm Li. 4.3mm x 8.6mm, rot	53.9	-	-	-	2.32
3105-09	Grundplatte, 5x 9 Löcher Teil. 12.7mm, Ldm. 4.3mm Li. 4.3mm x 8.6mm, rot	69.3	-	-	-	2.97
3105-11	Grundplatte, 5x11 Löcher Teil. 12.7mm, Ldm. 4.3mm Li. 4.3mm x 8.6mm, rot	84.7	11320	52	52	3.63
3105-13	Grundplatte, 5x13 Löcher Teil. 12.7mm, Ldm. 4.3mm Li. 4.3mm x 8.6mm, rot	100.1	-	-	-	4.31
3105-15	Grundplatte, 5x15 Löcher Teil. 12.7mm, Ldm. 4.3mm Li. 4.3mm x 8.6mm, rot	115.5	-	-	-	4.96
3105-17	Grundplatte, 5x17 Löcher Teil. 12.7mm, Ldm. 4.3mm Li. 4.3mm x 8.6mm, rot	130.9	-	-	-	5.62
3105-19	Grundplatte, 5x19 Löcher Teil. 12.7mm, Ldm. 4.3mm Li. 4.3mm x 8.6mm, rot	146.3	-	-	-	6.28
3105-21	Grundplatte, 5x21 Löcher Teil. 12.7mm, Ldm. 4.3mm Li. 4.3mm x 8.6mm, rot	161.7	-	-	-	6.94
3105-23	Grundplatte, 5x23 Löcher Teil. 12.7mm, Ldm. 4.3mm Li. 4.3mm x 8.6mm, rot	177.1	-	-	-	7.62
3105-25	Grundplatte, 5x25 Löcher Teil. 12.7mm, Ldm. 4.3mm Li. 4.3mm x 8.6mm, rot	192.5	-	-	-	8.27
3113-05	Sektorplatte, gebogen Teil. 12.7mm, Ldm. 4.3mm Li. 4.3mm x 8.6mm, rot	53.9	11340	-	-	2.12
3123-05	Sektorplatte, flach Teil. 12.7mm, Ldm. 4.3mm Li. 4.3mm x 8.6mm, rot	53.9	11354	-	-	1.93
3113-23	Grundplatte,13x23 Löcher Teil. 12.7mm, Ldm. 4.3mm Li. 4.3mm x 8.6mm, rot	385.8	-	-	-	13.64
3115-15	Grundplatte,15x15 Löcher Teil. 12.7mm, Ldm. 4.3mm Li. 4.3mm x 8.6mm, rot	520.2	-	-	-	13.64
3116-15	Grundplatte,15x15 L. mit Ausschnitt Teil. 12.7mm, Ldm. 4.3mm Li. 4.3mm x 8.6mm, rot	374.4	-	-	-	13.64
3115-23	Grundplatte,15x23 Löcher Teil. 12.7mm, Ldm. 4.3mm Li. 4.3mm x 8.6mm, rot	703.8	-	-	-	15.28
3116-23	Grundplatte,15x23 L. mit Ausschnitt Teil. 12.7mm, Ldm. 4.3mm Li. 4.3mm x 8.6mm, rot	489.5	-	-	-	15.28
3115-37	Grundplatte,15x37 Löcher Teil. 12.7mm, Ldm. 4.3mm Li. 4.3mm x 8.6mm, rot	1132.2	-	-	-	25.55
3116-37	Grundplatte,15x37 L. mit Ausschnitt Teil. 12.7mm, Ldm. 4.3mm Li. 4.3mm x 8.6mm, rot	766.8	-	-	-	25.55
3125-25	Grundplatte,25x25 Löcher Teil. 12.7mm, Ldm. 4.3mm Li. 4.3mm x 8.6mm, rot	782.0	-	-	-	25.55
3119-37	Grundplatte,19x37 Löcher Teil. 12.7mm, Ldm. 4.3mm Li. 4.3mm x 8.6mm, rot	898.0	-	-	-	40.50

(c) Rekers Digitaltechnik GmbH & Co.KG, 09:24:59 03.12.10

Diese Preisliste ist gültig vom 01.01.2011 bis zum 31.12.2011.
 Alle vorhergehenden Preislisten verlieren Ihre Gültigkeit.
 Rabattstaffel: 10-99 5%-, 100-999 10%-, >1000 15% Rabatt pro Artikel.
 Alle Preise incl. 19% MWSt. Bei Lieferung in Nicht-EU Länder wird die MWSt. abgezogen.
 Rekers Digitaltechnik GmbH & Co.KG, Siemensstr. 7, 48480 Spelle, Tel. 05977-9399-0

WAN Metallus Wandplatten

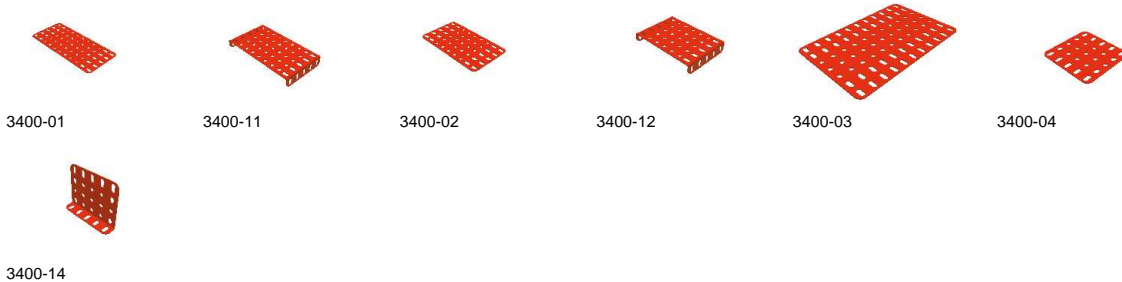
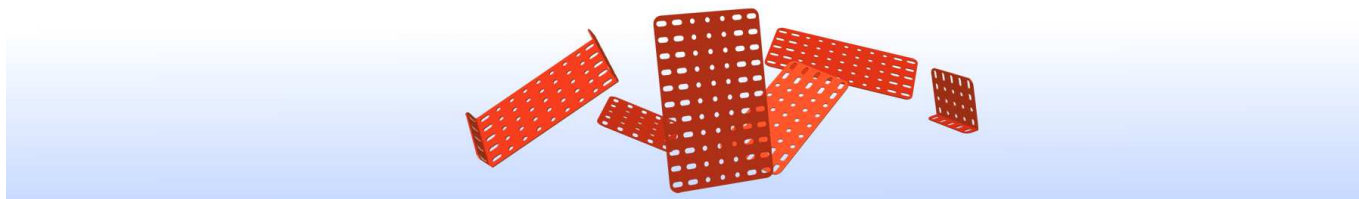

Metallus	Artikelbezeichnung	Gew. GR	Mae#	Mec#	Temsi	Pr. EUR
3400-01	Wandplatte Typ 1, 5x11 Löcher Teil. 12.7mm, LI. 4.3mm x 8.6mm rot	55.0	11353	-	-	2.32
3400-11	Wandplatte Typ 1, 5x11 Löcher Teil. 12.7mm, LI. 4.3mm x 8.6mm abgewinkelt, rot	55.0	-	-	-	2.73
3400-02	Wandplatte Typ 2, 5x 9 Löcher Teil. 12.7mm, LI. 4.3mm x 8.6mm rot	49.5	11352	-	-	1.93
3400-12	Wandplatte Typ 2, 5x 9 Löcher gebogen Teil. 12.7mm, LI. 4.3mm x 8.6mm abgewinkelt,rot	49.5	11330	-	-	2.36
3400-03	Wandplatte Typ 3, 7x11 Löcher Teil. 12.7mm, LI. 4.3mm x 8.6mm rot	84.7	11350	-	-	4.08
3400-04	Wandplatte Typ 4, 5x 5 Löcher Teil. 12.7mm, LI. 4.3mm x 8.6mm rot	29.0	11351	-	-	1.36
3400-14	Wandplatte Typ 4, 5x 5 Löcher Teil. 12.7mm, LI. 4.3mm x 8.6mm abgewinkelt, rot	29.0	11361	-	-	1.78

VKL Metallus Verkleidungsplatten

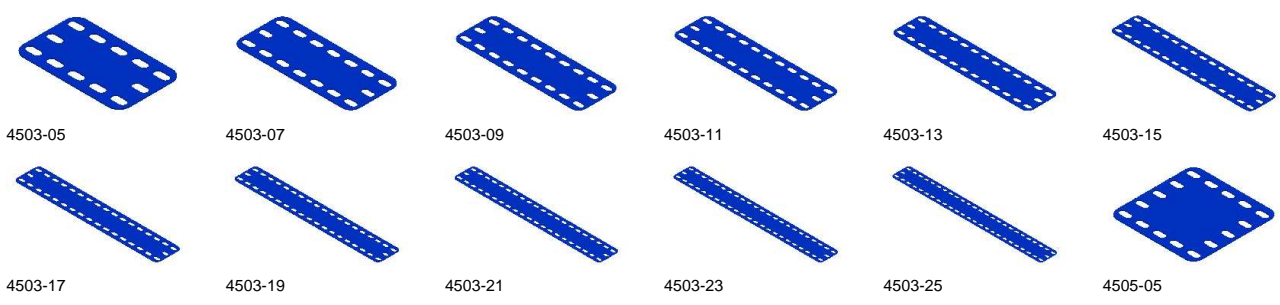
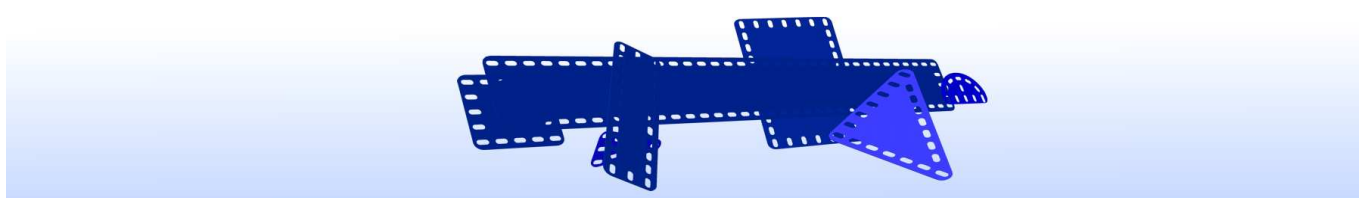

(c) Rekers Digitaltechnik GmbH & Co.KG, 09:24:59 03.12.10

Diese Preisliste ist gültig vom 01.01.2011 bis zum 31.12.2011.
 Alle vorhergehenden Preislisten verlieren ihre Gültigkeit.
 Rabattstaffel: 10-99 5%-, 100-999 10%-, >1000 15% Rabatt pro Artikel.
 Alle Preise incl. 19% MWSt. Bei Lieferung in Nicht-EU Länder wird die MWSt. abgezogen.
 Rekers Digitaltechnik GmbH & Co.KG, Siemensstr. 7, 48480 Spelle, Tel. 05977-9399-0

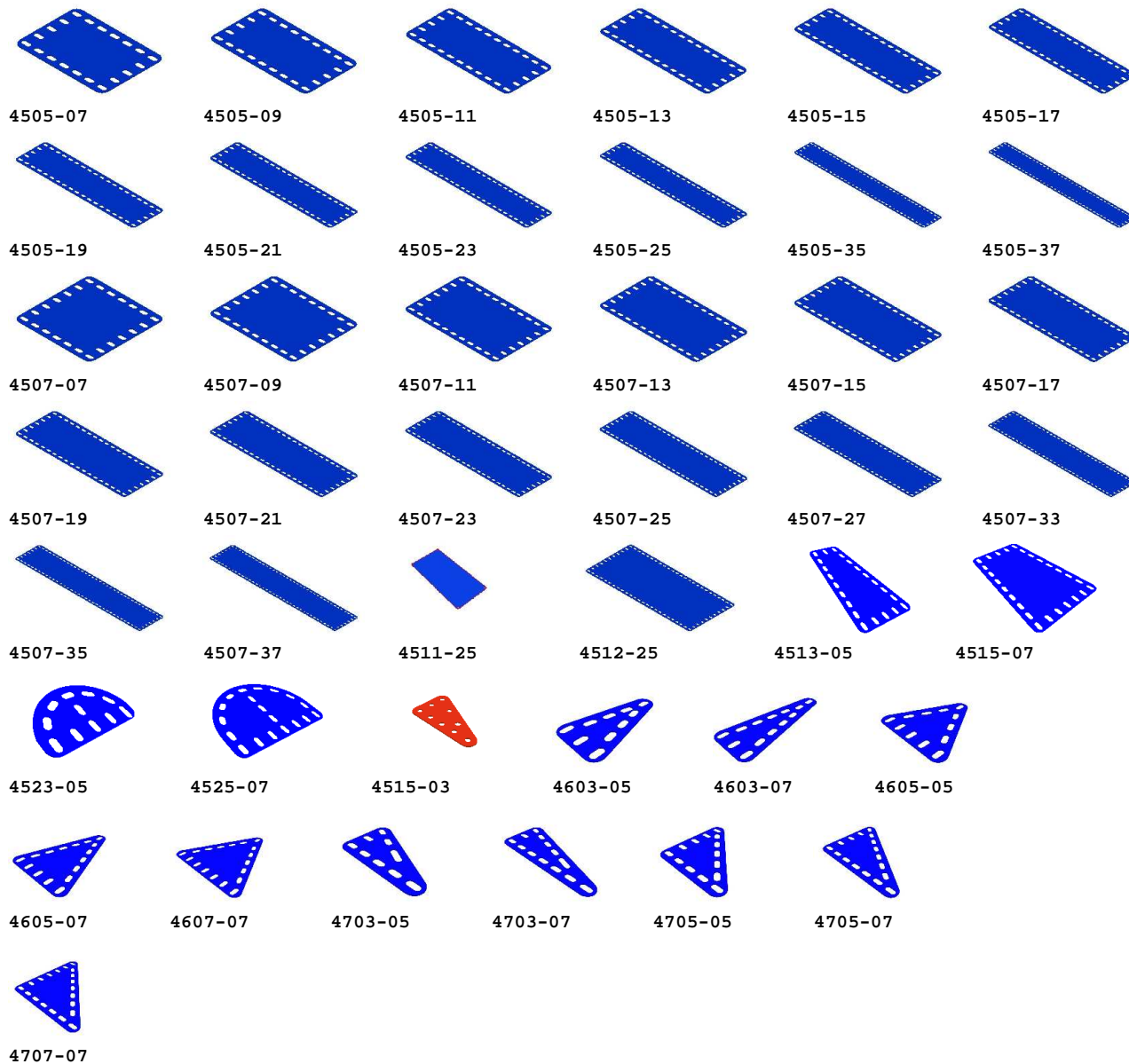

Metallus	Artikelbezeichnung	Gew. GR	Mae#	Mec#	Temsi	Pr. EUR
4503-05	Verkleidungsplatte, 3x 5 Löcher Teil. 12.7mm, Lf. 4.3mm x 8.6mm beidseitig blau	7.9	11405	188	195b	0.33
4503-07	Verkleidungsplatte, 3x 7 Löcher Teil. 12.7mm, Lf. 4.3mm x 8.6mm beidseitig blau	8.9	11407	188a	195a	0.43
4503-09	Verkleidungsplatte, 3x 9 Löcher Teil. 12.7mm, Lf. 4.3mm x 8.6mm beidseitig blau	10.9	11409	188b	-	0.54
4503-11	Verkleidungsplatte, 3x11 Löcher Teil. 12.7mm, Lf. 4.3mm x 8.6mm beidseitig blau	11.9	11411	189	195	0.63
4503-13	Verkleidungsplatte, 3x13 Löcher Teil. 12.7mm, Lf. 4.3mm x 8.6mm beidseitig blau	13.9	11413	-	-	0.74
4503-15	Verkleidungsplatte, 3x15 Löcher Teil. 12.7mm, Lf. 4.3mm x 8.6mm beidseitig blau	14.9	-	195b	-	0.84
4503-17	Verkleidungsplatte, 3x17 Löcher Teil. 12.7mm, Lf. 4.3mm x 8.6mm beidseitig blau	17.7	-	-	-	0.94
4503-19	Verkleidungsplatte, 3x19 Löcher Teil. 12.7mm, Lf. 4.3mm x 8.6mm beidseitig blau	19.7	-	195c	-	1.05
4503-21	Verkleidungsplatte, 3x21 Löcher Teil. 12.7mm, Lf. 4.3mm x 8.6mm beidseitig blau	21.2	-	-	-	1.15
4503-23	Verkleidungsplatte, 3x23 Löcher Teil. 12.7mm, Lf. 4.3mm x 8.6mm beidseitig blau	23.5	-	-	-	1.25
4503-25	Verkleidungsplatte, 3x25 Löcher Teil. 12.7mm, Lf. 4.3mm x 8.6mm beidseitig blau	25.4	-	195d	-	1.36
4505-05	Verkleidungsplatte, 5x 5 Löcher Teil. 12.7mm, Lf. 4.3mm x 8.6mm beidseitig blau	9.4	11415	190	194b	0.51
4505-07	Verkleidungsplatte, 5x 7 Löcher Teil. 12.7mm, Lf. 4.3mm x 8.6mm beidseitig blau	11.3	11417	190a	194a	0.63

(c) Rekers Digitaltechnik GmbH & Co.KG, 09:25:00 03.12.10

Diese Preisliste ist gültig vom 01.01.2011 bis zum 31.12.2011.
 Alle vorhergehenden Preislisten verlieren ihre Gültigkeit.
 Rabattstaffel: 10-99 5%-, 100-999 10%-, >1000 15% Rabatt pro Artikel.
 Alle Preise incl. 19% MWSt. Bei Lieferung in Nicht-EU Länder wird die MWSt. abgezogen.
 Rekers Digitaltechnik GmbH & Co.KG, Siemensstr. 7, 48480 Spelle, Tel. 05977-9399-0

4505-09	Verkleidungsplatte, 5x9 Löcher Teil. 12.7mm, Ll. 4.3mm x 8.6mm beidseitig blau	12.8	11419	191	-	0.76
4505-11	Verkleidungsplatte, 5x11 Löcher Teil. 12.7mm, Ll. 4.3mm x 8.6mm beidseitig blau	14.3	11421	192	194	0.88
4505-13	Verkleidungsplatte, 5x13 Löcher Teil. 12.7mm, Ll. 4.3mm x 8.6mm beidseitig blau	15.8	-	195a	-	1.00
4505-15	Verkleidungsplatte, 5x15 Löcher Teil. 12.7mm, Ll. 4.3mm x 8.6mm beidseitig blau	17.3	-	195	-	1.13
4505-17	Verkleidungsplatte, 5x17 Löcher Teil. 12.7mm, Ll. 4.3mm x 8.6mm beidseitig blau	18.8	-	195e	-	1.25
4505-19	Verkleidungsplatte, 5x19 Löcher Teil. 12.7mm, Ll. 4.3mm x 8.6mm beidseitig blau	20.3	-	196	-	1.38
4505-21	Verkleidungsplatte, 5x21 Löcher Teil. 12.7mm, Ll. 4.3mm x 8.6mm beidseitig blau	21.8	-	-	-	1.52
4505-23	Verkleidungsplatte, 5x23 Löcher Teil. 12.7mm, Ll. 4.3mm x 8.6mm beidseitig blau	23.3	-	-	-	1.62
4505-25	Verkleidungsplatte, 5x25 Löcher Teil. 12.7mm, Ll. 4.3mm x 8.6mm beidseitig blau	25.3	11425	197	-	1.75
4505-35	Verkleidungsplatte, 5x35 Löcher Teil. 12.7mm, Ll. 4.3mm x 8.6mm beidseitig blau	36.9	-	-	-	2.87
4505-37	Verkleidungsplatte, 5x37 Löcher Teil. 12.7mm, Ll. 4.3mm x 8.6mm beidseitig blau	39.0	-	-	-	2.87
4507-07	Verkleidungsplatte, 7x7 Löcher Teil. 12.7mm, Ll. 4.3mm x 8.6mm beidseitig blau	12.9	-	-	-	0.86
4507-09	Verkleidungsplatte, 7x9 Löcher Teil. 12.7mm, Ll. 4.3mm x 8.6mm beidseitig blau	15.9	-	-	-	1.00
4507-11	Verkleidungsplatte, 7x11 Löcher Teil. 12.7mm, Ll. 4.3mm x 8.6mm beidseitig blau	15.9	-	-	-	1.17
4507-13	Verkleidungsplatte, 7x13 Löcher Teil. 12.7mm, Ll. 4.3mm x 8.6mm beidseitig blau	19.8	-	-	-	1.31
4507-15	Verkleidungsplatte, 7x15 Löcher Teil. 12.7mm, Ll. 4.3mm x 8.6mm beidseitig blau	20.3	-	-	-	1.45
4507-17	Verkleidungsplatte, 7x17 Löcher Teil. 12.7mm, Ll. 4.3mm x 8.6mm beidseitig blau	22.3	-	-	-	1.58
4507-19	Verkleidungsplatte, 7x19 Löcher Teil. 12.7mm, Ll. 4.3mm x 8.6mm beidseitig blau	26.3	-	196a	-	1.75
4507-21	Verkleidungsplatte, 7x21 Löcher Teil. 12.7mm, Ll. 4.3mm x 8.6mm beidseitig blau	29.4	-	-	-	1.89
4507-23	Verkleidungsplatte, 7x23 Löcher Teil. 12.7mm, Ll. 4.3mm x 8.6mm beidseitig blau	30.1	-	-	-	2.05
4507-25	Verkleidungsplatte, 7x25 Löcher Teil. 12.7mm, Ll. 4.3mm x 8.6mm beidseitig blau	32.1	11430	197d	-	2.18
4507-27	Verkleidungsplatte, 7x27 Löcher Teil. 12.7mm, Ll. 4.3mm x 8.6mm beidseitig blau	34.0	-	-	-	2.18
4507-33	Verkleidungsplatte, 7x33 Löcher Teil. 12.7mm, Ll. 4.3mm x 8.6mm beidseitig blau	36.1	-	-	-	2.78
4507-35	Verkleidungsplatte, 7x35 Löcher Teil. 12.7mm, Ll. 4.3mm x 8.6mm beidseitig blau	40.3	-	-	-	2.87
4507-37	Verkleidungsplatte, 7x37 Löcher Teil. 12.7mm, Ll. 4.3mm x 8.6mm beidseitig blau	42.0	-	-	-	2.87
4511-25	Verkleidungsplatte, 11x25 ohne Lochung Teil. 12.7mm, ohne Längslochung, blau beidseitig blau	242.0	11440	-	-	2.87
4512-25	Verkleidungsplatte, 11x25 mit Löchern Teil. 12.7mm, mit Längslochung, blau Beidseitig blau	160.0	-	-	-	3.67
4513-05	Verkleidungsplatte, Trapez, 3 u. 5 Loch breit 9 L. lang, Teil. 12.7mm, Ll. 4.3mm x 8.6mm beidseitig blau	13.9	-	11431	-	1.17
4515-07	Verkleidungsplatte, Trapez, 5 u. 7 Loch breit 9 L. lang, Teil. 12.7mm, Ll. 4.3mm x 8,6mm beidseitig blau	15.9	-	11432	-	1.31
4523-05	Verkleidungsplatte, Halbrund, B5L x H3L Teil. 12.7mm, Ll. 4.3mm x 8.6mm beidseitig blau	7.2	11435	-	-	0.76
4525-07	Verkleidungsplatte, Halbrund, B7L x H5L Teil. 12.7mm, Ll. 4.3mm x 8.6mm beidseitig blau	10.2	11437	-	-	1.00
4515-03	Verkleidungsplatte Dreieck, 5 x 3 Loch breit 5 L. lang, Teil. 12.7mm, Ll. 4.3mm x 8.6mm beidseitig rot, Art.-Nr. 4515-03	9.9	-	-	-	1.17
4603-05	Verkleidungsplatte, Dreieck, GS, 3x5 Löcher gleichschenkelig beidseitig blau	4.6	-	-	-	0.96
4603-07	Verkleidungsplatte, Dreieck, GS, 3x7 Löcher gleichschenkelig beidseitig blau	6.6	-	-	-	1.20
4605-05	Verkleidungsplatte, Dreieck, GS, 5x5 Löcher gleichschenkelig beidseitig blau	7.4	-	-	-	1.12
4605-07	Verkleidungsplatte, Dreieck, GS, 5x7 Löcher gleichschenkelig beidseitig blau	10.2	-	-	-	1.45
4607-07	Verkleidungsplatte, Dreieck, GS, 7x7 Löcher gleichschenkelig beidseitig blau	14.6	-	-	-	1.61
4703-05	Verkleidungsplatte, Dreieck, RW, 3x5 Löcher rechtwinkelig beidseitig blau	4.5	-	-	-	0.88
4703-07	Verkleidungsplatte, Dreieck, RW, 3x7 Löcher rechtwinkelig beidseitig blau	6.6	-	-	-	1.12
4705-05	Verkleidungsplatte, Dreieck, RW, 5x5 Löcher rechtwinkelig beidseitig blau	7.5	-	-	-	1.29
4705-07	Verkleidungsplatte, Dreieck, RW, 5x7 Löcher rechtwinkelig beidseitig blau	10.3	-	-	-	1.52
4707-07	Verkleidungsplatte, Dreieck, RW, 7x7 Löcher rechtwinkelig beidseitig blau	14.5	-	-	-	1.77

GET Metallus Getriebeplatten



(c) Rekers Digitaltechnik GmbH & Co.KG, 09:25:00 03.12.10

Diese Preisliste ist gültig vom 01.01.2011 bis zum 31.12.2011.

Alle vorhergehenden Preislisten verlieren Ihre Gültigkeit.

Rabattstaffel: 10-99 5%-, 100-999 10%-, >1000 15% Rabatt pro Artikel.

Alle Preise incl. 19% MWSt. Bei Lieferung in Nicht-EU Länder wird die MWSt. abgezogen.

Rekers Digitaltechnik GmbH & Co.KG, Siemensstr. 7, 48480 Spelle, Tel. 05977-9399-0

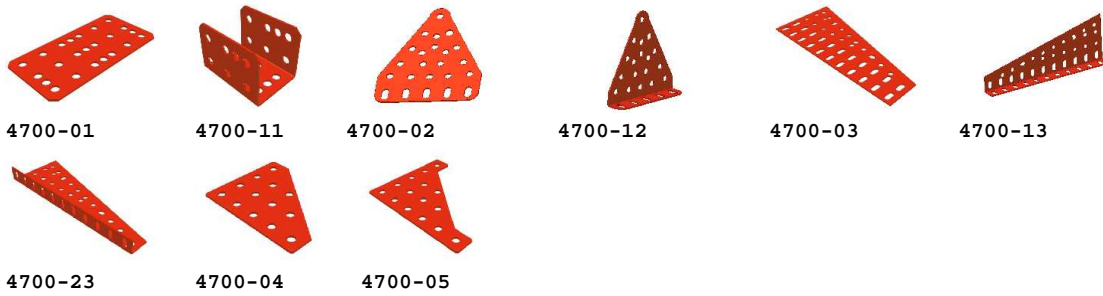

Metallus	Artikelbezeichnung	Gew. GR	Mae#	Mec#	Temsi	Pr. EUR
4700-01	Getriebeplatte, Typ-1,gerade rot Art.-Nr. 4700-01	16.5	11359	-	-	1.95
4700-11	Getriebeplatte, Typ-1,abgewinkelt rot Art.-Nr. 4700-11	16.5	11358	-	-	2.15
4700-02	Getriebeplatte, Typ-2;gerade rot Art.-Nr. 4700-02	22.0	11360	-	-	2.15
4700-12	Getriebeplatte, Typ-2;abgewinkelt rot Art.-Nr. 4700-12	22.0	-	-	-	2.42
4700-03	Getriebeplatte, Typ-3,gerade rot Art.-Nr. 4700-03	41.0	11357	-	-	2.77
4700-13	Getriebeplatte, Typ-3,abgewinkelt, rechts rot Art.-Nr. 4700-13	41.0	-	-	-	3.08
4700-23	Getriebeplatte, Typ-3,abgewinkelt links rot Art.-Nr. 4700-23	41.0	-	-	-	3.08
4700-04	Getriebeplatte, Typ-5;13-Loch, gerade rot Art.-Nr. 4700-04	17.0	11356	-	-	1.17
4700-05	Getriebeplatte, Typ-5;15-Loch, gerade rot Art.-Nr. 4700-05	19.0	11355	-	-	1.95

MEE Metallus Lagerplatten



Metallus	Artikelbezeichnung	Gew. GR	Mae#	Mec#	Temsi	Pr. EUR
4400-44	Lagerplatte standard, flach Teil. 12.7mm, Ldm. 4.3mm LI. 4.3mm x 8.6mm, rot	9.0	11631	-	-	0.76
4400-45	Lagerplatte klein, flach Teil. 12.7mm, Ldm. 4.3mm LI. 4.3mm x 8.6mm, rot	8.0	-	126a	-	0.76
4400-43	Lagerplatte klein, gebogen Teil. 12.7mm, Ldm. 4.3mm LI. 4.3mm x 8.6mm, rot	8.0	-	126	-	0.76
4410-44	Lagerplatte abgewinkelt Teil. 12.7mm, Ldm. 4.3mm LI. 4.3mm x 8.6mm, rot	9.0	11632	-	-	0.86
4400-46	Lagerplatte flach, Dreieck, klein Teil. 12.7mm, Ldm. 4.3mm LI. 4.3mm x 8.6mm, rot	8.0	-	-	-	0.61
4400-47	Lagerplatte flach, Dreieck, mittel Teil. 12.7mm, Ldm. 4.3mm LI. 4.3mm x 8.6mm, rot	16.0	-	133	-	0.70
4400-48	Lagerplatte flach, Dreieck, mittel Teil. 12.7mm, Ldm. 4.3mm LI. 4.3mm x 8.6mm, brüniert	16.0	-	133	-	0.70
4400-49	Lagerplatte flach, Dreieck, gross Teil. 12.7mm, Ldm. 4.3mm LI. 4.3mm x 8.6mm, rot	32.0	-	76	-	1.38
4420-44	Lagergabel Teil. 12.7mm, Ldm. 4.3mm schwarz	6.6	10044	-	-	0.54
4400-50	Lagerrahmen flach, grün Teil. 12.7mm, Ldm. 4.3mm LI. 4.3mm x 8.6mm	16.3	-	113	-	1.38
4400-51	Lagerplatte Winkel Teil. 12.7mm, Ldm. 4.3mm rot	12.0	-	108	-	0.86

(c) Rekers Digitaltechnik GmbH & Co.KG, 09:25:00 03.12.10

Diese Preisliste ist gültig vom 01.01.2011 bis zum 31.12.2011.
 Alle vorhergehenden Preislisten verlieren ihre Gültigkeit.
 Rabattstaffel: 10-99 5%-, 100-999 10%-, >1000 15% Rabatt pro Artikel.
 Alle Preise incl. 19% MWSt. Bei Lieferung in Nicht-EU Länder wird die MWSt. abgezogen.
 Rekers Digitaltechnik GmbH & Co.KG, Siemensstr. 7, 48480 Spelle, Tel. 05977-9399-0

FEN Metallus Fenster

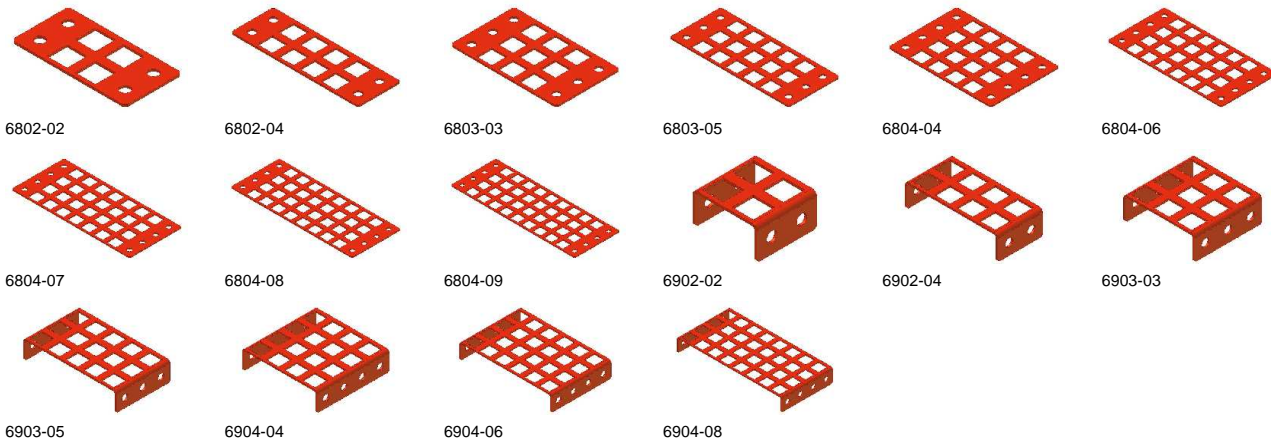
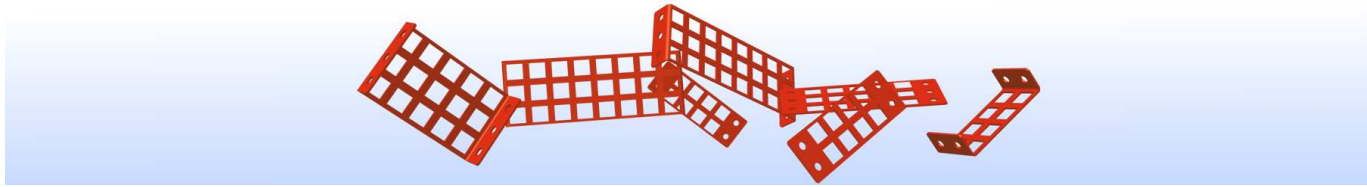

Metallus	Artikelbezeichnung	Gew. GR	Mae#	Mec#	Tems	Pr. EUR
6802-02	Fenster, 2x2 Quadrate, flach Teil. 12.7mm, Bohr. 4.3mm, Quadrate 9x9mm rot	9.0	-	-	-	0.40
6802-04	Fenster, 2x4 Quadrate, flach Teil. 12.7mm, Bohr. 4.3mm, Quadrate 9x9mm rot	12.6	-	-	-	0.50
6803-03	Fenster, 3x3 Quadrate, flach Teil. 12.7mm, Bohr. 4.3mm, Quadrate 9x9mm rot	14.2	-	-	-	0.70
6803-05	Fenster, 3x5 Quadrate, flach Teil. 12.7mm, Bohr. 4.3mm, Quadrate 9x9mm rot	23.6	-	-	-	1.01
6804-04	Fenster, 4x4 Quadrate, flach Teil. 12.7mm, Bohr. 4.3mm, Quadrate 9x9mm rot	26.9	-	-	-	1.01
6804-06	Fenster, 4x6 Quadrate, flach Teil. 12.7mm, Bohr. 4.3mm, Quadrate 9x9mm rot	28.0	-	-	-	1.44
6804-07	Fenster, 4x7 Quadrate, flach Teil. 12.7mm, Bohr. 4.3mm, Quadrate 9x9mm rot	32.0	-	-	-	1.84
6804-08	Fenster, 4x8 Quadrate, flach Teil. 12.7mm, Bohr. 4.3mm, Quadrate 9x9mm rot	29.5	-	-	-	2.05
6804-09	Fenster, 4x9 Quadrate, flach Teil. 12.7mm, Bohr. 4.3mm, Quadrate 9x9mm rot	42.0	-	-	-	2.57
6902-02	Fenster, 2x2 Quadrate, gebogen Teil. 12.7mm, Bohr. 4.3mm, Quadrate 9x9mm abgew., rot	9.0	-	-	-	0.48
6902-04	Fenster, 2x4 Quadrate, gebogen Teil. 12.7mm, Bohr. 4.3mm, Quadrate 9x9mm abgew., rot	12.6	-	-	-	0.58
6903-03	Fenster, 3x3 Quadrate, gebogen Teil. 12.7mm, Bohr. 4.3mm, Quadrate 9x9mm abgew., rot	14.2	-	-	-	0.79
6903-05	Fenster, 3x5 Quadrate, gebogen Teil. 12.7mm, Bohr. 4.3mm, Quadrate 9x9mm abgew., rot	23.6	-	-	-	1.09
6904-04	Fenster, 4x4 Quadrate, gebogen Teil. 12.7mm, Bohr. 4.3mm, Quadrate 9x9mm abgew., rot	26.9	-	-	-	1.09
6904-06	Fenster, 4x6 Quadrate, gebogen Teil. 12.7mm, Bohr. 4.3mm, Quadrate 9x9mm abgew., rot	28.0	-	-	-	1.51
6904-08	Fenster, 4x8 Quadrate, gebogen Teil. 12.7mm, Bohr. 4.3mm, Quadrate 9x9mm abgew., rot	29.5	-	-	-	2.13

TRE Metallus Treppen und Leitern



(c) Rekers Digitaltechnik GmbH & Co.KG, 09:25:00 03.12.10

Diese Preisliste ist gültig vom 01.01.2011 bis zum 31.12.2011.
 Alle vorhergehenden Preislisten verlieren Ihre Gültigkeit.
 Rabattstaffel: 10-99 5%-, 100-999 10%-, >1000 15% Rabatt pro Artikel.
 Alle Preise incl. 19% MWSt. Bei Lieferung in Nicht-EU Länder wird die MWSt. abgezogen.
 Rekers Digitaltechnik GmbH & Co.KG, Siemensstr. 7, 48480 Spelle, Tel. 05977-9399-0

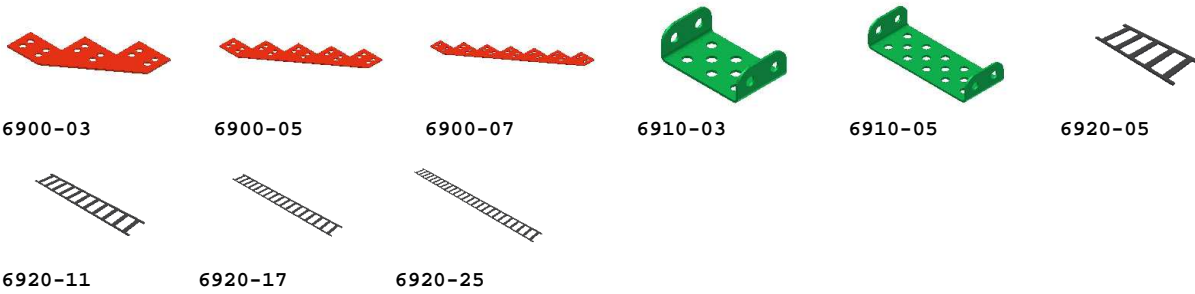

Metallus	Artikelbezeichnung	Gew. GR	Mae#	Mec#	Temsi	Pr. EUR
6900-03	Treppe, Seitenteil 3-stufig Teil. 12.7mm-6.35mm, Bohr. 4.3mm, rot Art.-Nr. 6900-03	14.0	-	-	-	0.60
6900-05	Treppe, Seitenteil 5-stufig Teil. 12.7mm-6.35mm, Bohr. 4.3mm, rot Art.-Nr. 6900-05	23.5	-	-	-	0.99
6900-07	Treppe, Seitenteil 7-stufig Teil. 12.7mm-6.35mm, Bohr. 4.3mm, rot Art.-Nr. 6900-07	33.0	-	-	-	1.36
6910-03	Treppenstufe 3-Loch Teil. 12.7mm-6.35mm, Bohr. 4.3mm grün	11.2	-	-	-	0.63
6910-05	Treppenstufe 5-Loch Teil. 12.7mm-6.35mm, Bohr. 4.3mm grün	17.1	-	-	-	0.80
6920-05	Leiter, 5 Loch lang Teil. 12.7mm, brüniert Art.-Nr. 6920-05	11.0	-	-	-	0.60
6920-11	Leiter, 11 Loch lang Teil. 12.7mm, brüniert Art.-Nr. 6920-11	22.0	-	-	-	1.36
6920-17	Leiter, 17 Loch lang Teil. 12.7mm, brüniert Art.-Nr. 6920-17	34.0	11621	-	-	2.09
6920-25	Leiter, 25 Loch lang Teil. 12.7mm, brüniert Art.-Nr. 6920-25	55.0	11630	-	-	3.08

GEL Metallus Geländerbänder

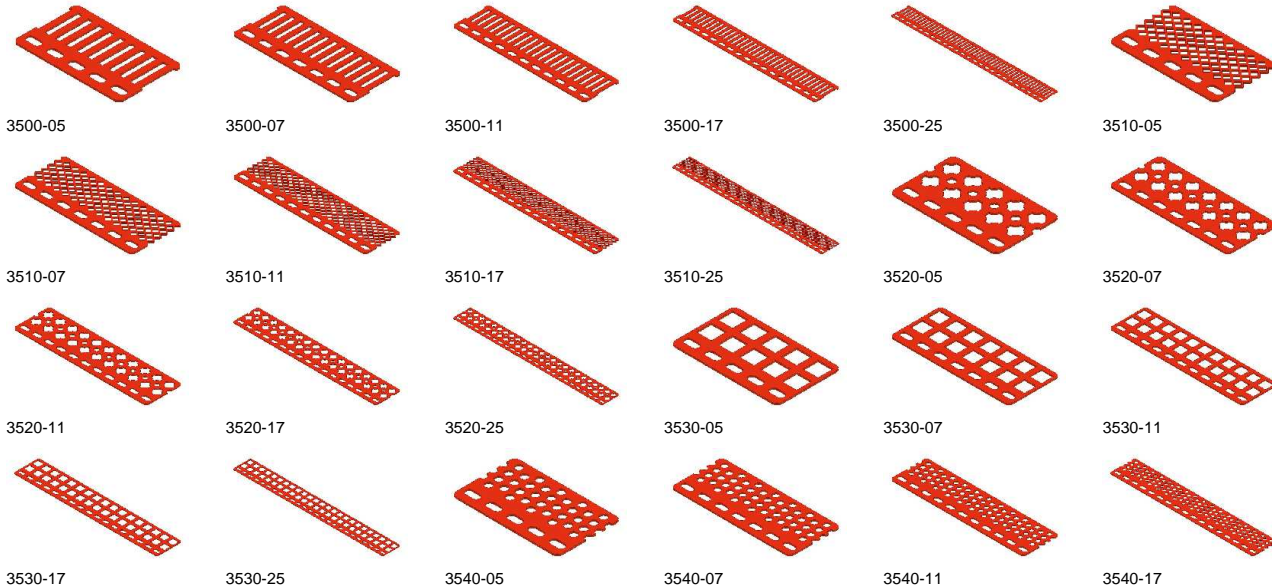
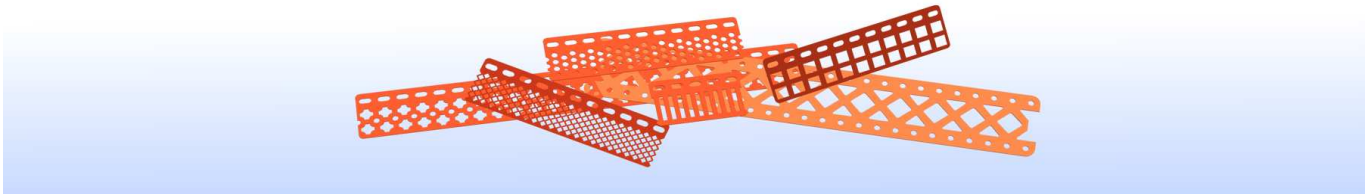

(c) Rekers Digitaltechnik GmbH & Co.KG, 09:25:00 03.12.10

Diese Preisliste ist gültig vom 01.01.2011 bis zum 31.12.2011.
 Alle vorhergehenden Preislisten verlieren ihre Gültigkeit.
 Rabattstaffel: 10-99 5%-, 100-999 10%-, >1000 15% Rabatt pro Artikel.
 Alle Preise incl. 19% MWSt. Bei Lieferung in Nicht-EU Länder wird die MWSt. abgezogen.
 Rekers Digitaltechnik GmbH & Co.KG, Siemensstr. 7, 48480 Spelle, Tel. 05977-9399-0

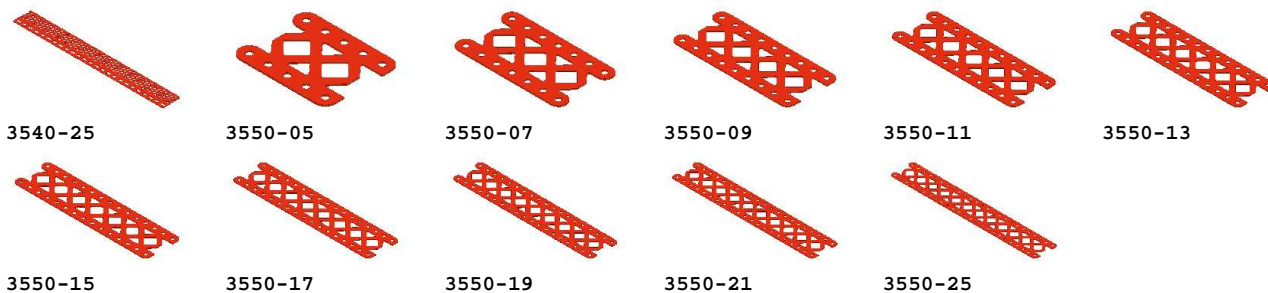

Metallus	Artikelbezeichnung	Gew. GR	Mae#	Mec#	Temsi	Pr. EUR
3500-05	Geländerband, Typ1, 5 Loch lang Teil. 12.7mm, Ll. 4.3mm x 8.6mm, rot Art.-Nr. 3500-05	14.0	-	-	-	0.60
3500-07	Geländerband, Typ1, 7 Loch lang Teil. 12.7mm, Ll. 4.3mm x 8.6mm, rot Art.-Nr. 3500-07	19.6	-	-	-	0.86
3500-11	Geländerband, Typ1, 11 Loch lang Teil. 12.7mm, Ll. 4.3mm x 8.6mm, rot Art.-Nr. 3500-11	30.8	-	-	-	1.36
3500-17	Geländerband, Typ1, 17 Loch lang Teil. 12.7mm, Ll. 4.3mm x 8.6mm, rot Art.-Nr. 3500-17	47.6	-	-	-	2.09
3500-25	Geländerband, Typ1, 25 Loch lang Teil. 12.7mm, Ll. 4.3mm x 8.6mm, rot Art.-Nr. 3500-25	70.0	-	-	-	3.08
3510-05	Geländerband, Typ2, 5 Loch lang Teil. 12.7mm, Ll. 4.3mm x 8.6mm, rot Art.-Nr. 3510-05	14.0	-	-	-	1.54
3510-07	Geländerband, Typ2, 7 Loch lang Teil. 12.7mm, Ll. 4.3mm x 8.6mm, rot Art.-Nr. 3510-07	19.6	-	-	-	2.05
3510-11	Geländerband, Typ2, 11 Loch lang Teil. 12.7mm, Ll. 4.3mm x 8.6mm, rot Art.-Nr. 3510-11	30.8	-	-	-	3.08
3510-17	Geländerband, Typ2, 17 Loch lang Teil. 12.7mm, Ll. 4.3mm x 8.6mm, rot Art.-Nr. 3510-17	47.6	-	-	-	5.13
3510-25	Geländerband, Typ2, 25 Loch lang Teil. 12.7mm, Ll. 4.3mm x 8.6mm, rot Art.-Nr. 3510-25	70.0	-	-	-	7.18
3520-05	Geländerband, Typ3, 5 Loch lang Teil. 12.7mm, Ll. 4.3mm x 8.6mm, rot Art.-Nr. 3520-05	14.0	-	-	-	0.60
3520-07	Geländerband, Typ3, 7 Loch lang Teil. 12.7mm, Ll. 4.3mm x 8.6mm, rot Art.-Nr. 3520-07	19.6	-	-	-	0.86
3520-11	Geländerband, Typ3, 11 Loch lang Teil. 12.7mm, Ll. 4.3mm x 8.6mm, rot Art.-Nr. 3520-11	30.8	-	-	-	1.36
3520-17	Geländerband, Typ3, 17 Loch lang Teil. 12.7mm, Ll. 4.3mm x 8.6mm, rot Art.-Nr. 3520-17	47.6	-	-	-	2.09
3520-25	Geländerband, Typ3, 25 Loch lang Teil. 12.7mm, Ll. 4.3mm x 8.6mm, rot Art.-Nr. 3520-25	70.0	-	-	-	3.08
3530-05	Geländerband, Typ4, 5 Loch lang Teil. 12.7mm, Ll. 4.3mm x 8.6mm, rot Art.-Nr. 3530-05	14.0	-	-	-	0.60
3530-07	Geländerband, Typ4, 7 Loch lang Teil. 12.7mm, Ll. 4.3mm x 8.6mm, rot Art.-Nr. 3530-07	19.6	-	-	-	0.86
3530-11	Geländerband, Typ4, 11 Loch lang Teil. 12.7mm, Ll. 4.3mm x 8.6mm, rot Art.-Nr. 3530-11	30.8	-	-	-	1.36
3530-17	Geländerband, Typ4, 17 Loch lang Teil. 12.7mm, Ll. 4.3mm x 8.6mm, rot Art.-Nr. 3530-17	47.6	-	-	-	2.09
3530-25	Geländerband, Typ4, 25 Loch lang Teil. 12.7mm, Ll. 4.3mm x 8.6mm, rot Art.-Nr. 3530-25	70.0	-	-	-	3.08
3540-05	Geländerband, Typ5, 5 Loch lang Teil. 12.7mm, Ll. 4.3mm x 8.6mm, rot Art.-Nr. 3540-05	14.0	-	-	-	0.80
3540-07	Geländerband, Typ5, 7 Loch lang Teil. 12.7mm, Ll. 4.3mm x 8.6mm, rot Art.-Nr. 3540-07	19.6	-	-	-	1.13
3540-11	Geländerband, Typ5, 11 Loch lang Teil. 12.7mm, Ll. 4.3mm x 8.6mm, rot Art.-Nr. 3540-11	30.8	-	-	-	1.81
3540-17	Geländerband, Typ5, 17 Loch lang Teil. 12.7mm, Ll. 4.3mm x 8.6mm, rot Art.-Nr. 3540-17	47.6	-	-	-	2.81
3540-25	Geländerband, Typ5, 25 Loch lang Teil. 12.7mm, Ll. 4.3mm x 8.6mm, rot Art.-Nr. 3540-25	70.0	-	-	-	4.25
3550-05	Geländerband, Typ6, 5 Loch lang Teil. 12.7mm, Ll. 4.3mm x 8.6mm, rot Art.-Nr. 3550-05	14.0	-	98	-	0.80
3550-07	Geländerband, Typ6, 7 Loch lang Teil. 12.7mm, Ll. 4.3mm x 8.6mm, rot Art.-Nr. 3550-07	20.0	-	97	-	1.13
3550-09	Geländerband, Typ6, 9 Loch lang Teil. 12.7mm, Ll. 4.3mm x 8.6mm, rot Art.-Nr. 3550-09	26.0	-	100a	-	1.38
3550-11	Geländerband, Typ6, 11 Loch lang Teil. 12.7mm, Ll. 4.3mm x 8.6mm, rot Art.-Nr. 3550-11	32.0	-	100	-	1.81
3550-13	Geländerband, Typ6, 13 Loch lang Teil. 12.7mm, Ll. 4.3mm x 8.6mm, rot Art.-Nr. 3550-13	39.0	-	100b	-	2.08
3550-15	Geländerband, Typ6, 15 Loch lang Teil. 12.7mm, Ll. 4.3mm x 8.6mm, rot Art.-Nr. 3550-15	42.0	-	99b	-	2.40
3550-17	Geländerband, Typ6, 17 Loch lang Teil. 12.7mm, Ll. 4.3mm x 8.6mm, rot Art.-Nr. 3550-17	52.0	-	-	-	2.81
3550-19	Geländerband, Typ6, 19 Loch lang Teil. 12.7mm, Ll. 4.3mm x 8.6mm, rot Art.-Nr. 3550-19	62.0	-	99a	-	3.03
3550-21	Geländerband, Typ6, 21 Loch lang Teil. 12.7mm, Ll. 4.3mm x 8.6mm, rot Art.-Nr. 3550-21	72.0	-	-	-	3.37
3550-25	Geländerband, Typ6, 25 Loch lang Teil. 12.7mm, Ll. 4.3mm x 8.6mm, rot Art.-Nr. 3550-25	82.0	-	99	-	4.25

(c) Rekers Digitaltechnik GmbH & Co.KG, 09:25:00 03.12.10

Diese Preisliste ist gültig vom 01.01.2011 bis zum 31.12.2011.
 Alle vorhergehenden Preislisten verlieren Ihre Gültigkeit.
 Rabattstaffel: 10-99 5%-, 100-999 10%-, >1000 15% Rabatt pro Artikel.
 Alle Preise incl. 19% MWSt. Bei Lieferung in Nicht-EU Länder wird die MWSt. abgezogen.
 Rekers Digitaltechnik GmbH & Co.KG, Siemensstr. 7, 48480 Spelle, Tel. 05977-9399-0

BOG Metallus Bogenbänder

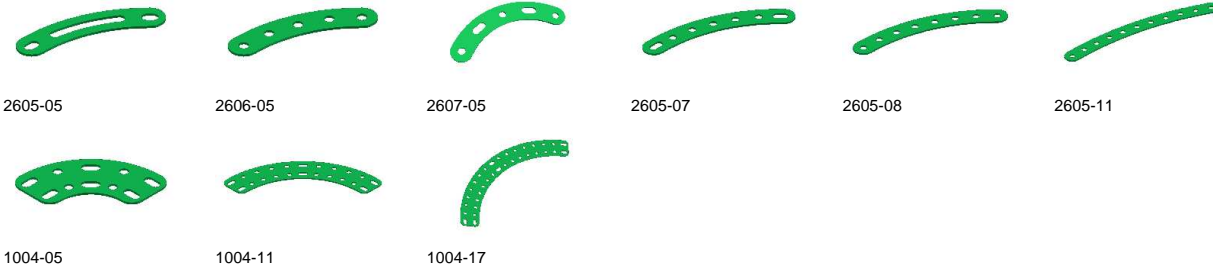
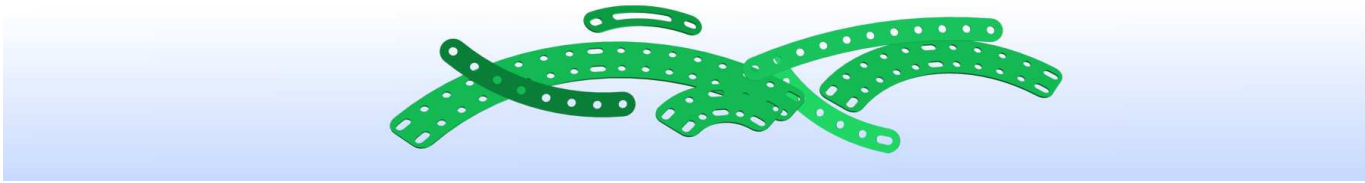

Metallus	Artikelbezeichnung	Gew. GR	Mae#	Mec#	Temsi	Pr. EUR
2605-05	Bogenband, 5 Loch Länge, mit 2L, 1Schlitz Teil. 12.7mm, Ldm. 4.3mm grün	6.0	11605	90b	-	0.77
2606-05	Bogenband, 5 Loch Abstand, nur Rundlöcher Teil. 12.7mm, Ldm. 4.3mm grün	6.0	-	90	-	0.71
2607-05	Bogenband, 3 Loch, 2 Schlitz, 90Grad Teil. 12.7mm, Ldm. 4.3mm grün	7.8	-	89a	-	0.98
2605-07	Bogenband, 7 Loch Länge Teil. 12.7mm, Ldm. 4.3mm grün, Art.-Nr. 2605-07	7.7	11607	-	-	0.98
2605-08	Bogenband, 8 Loch Länge, nur Rundlöcher Teil. 12.7mm, Ldm. 4.3mm grün, Art.-Nr. 2605-08	9.4	-	89b	-	1.29
2605-11	Bogenband, 11 Loch Länge, nur Rundlöcher Teil. 12.7mm, Ldm. 4.3mm grün, Art.-Nr. 2605-11	12.4	-	89	-	1.61
1004-05	Doppellochbogenband, 5 Löcher Teil. 12.7mm, Ldm. 4.3mm grün	18.0	-	-	-	1.02
1004-11	Doppellochbogenband, 11 Löcher Teil. 12.7mm, Ldm. 4.3mm grün	39.6	-	-	-	2.26
1004-17	Doppellochbogenband, 17 Löcher Teil. 12.7mm, Ldm. 4.3mm grün	61.2	-	-	-	3.49

PHP Metallus Phenolharz Hartgewebe Bauteile

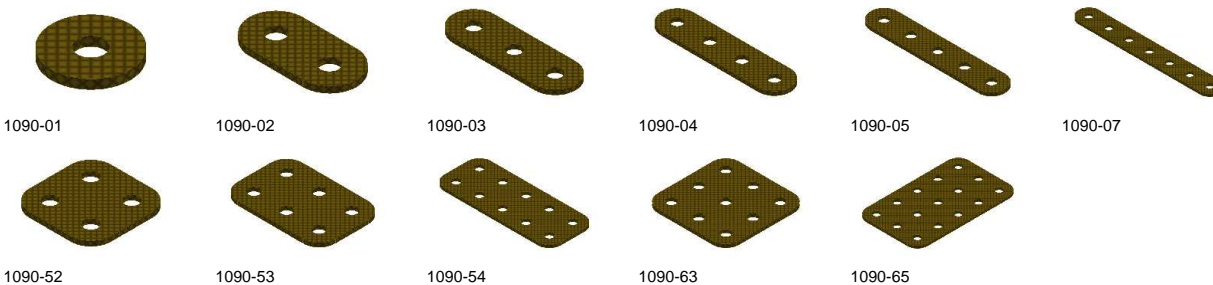
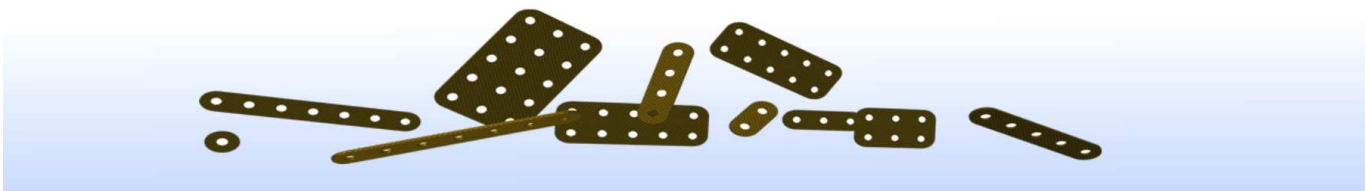

Metallus	Artikelbezeichnung	Gew. GR	Mae#	Mec#	Temsi	Pr. EUR
1090-01	Lochband aus Phenolharz Hartgewebe, 1 Loch Teil. 12.7mm, Ldm. 4.3mm braun	0.0	-	-	-	0.19
1090-02	Lochband aus Phenolharz Hartgewebe, 2 Loch Teil. 12.7mm, Ldm. 4.3mm braun	0.0	-	-	-	0.19

(c) Rekers Digitaltechnik GmbH & Co.KG, 09:25:00 03.12.10

Diese Preisliste ist gültig vom 01.01.2011 bis zum 31.12.2011.
 Alle vorhergehenden Preislisten verlieren ihre Gültigkeit.
 Rabattstaffel: 10-99 5%-, 100-999 10%-, >1000 15% Rabatt pro Artikel.
 Alle Preise incl. 19% MWSt. Bei Lieferung in Nicht-EU Länder wird die MWSt. abgezogen.
 Rekers Digitaltechnik GmbH & Co.KG, Siemensstr. 7, 48480 Spelle, Tel. 05977-9399-0

1090-03	Lochband aus Phenolharz Hartgewebe, 3 Loch Teil. 12.7mm, Ldm. 4.3mm braun	0.0	-	-	-	0.19
1090-04	Lochband aus Phenolharz Hartgewebe, 4 Loch Teil. 12.7mm, Ldm. 4.3mm braun	0.0	-	-	-	0.25
1090-05	Lochband aus Phenolharz Hartgewebe, 5 Loch Teil. 12.7mm, Ldm. 4.3mm braun	0.0	-	-	-	0.32
1090-07	Lochband aus Phenolharz Hartgewebe, 7 Loch Teil. 12.7mm, Ldm. 4.3mm braun	0.0	-	-	-	0.44
1090-52	Lochplatte aus Phenolharz Hartgewebe, 2x2 L. Teil. 12.7mm, Ldm. 4.3mm LI. 4.3mm x 8.6mm, braun	0.0		-		0.25
1090-53	Lochplatte aus Phenolharz Hartgewebe, 2x3 L. Teil. 12.7mm, Ldm. 4.3mm LI. 4.3mm x 8.6mm, braun	0.0		-		0.38
1090-54	Lochplatte aus Phenolharz Hartgewebe, 2x5 L. Teil. 12.7mm, Ldm. 4.3mm LI. 4.3mm x 8.6mm, braun	0.0		-		0.63
1090-63	Lochplatte aus Phenolharz Hartgewebe, 3x3 L. Teil. 12.7mm, Ldm. 4.3mm LI. 4.3mm x 8.6mm, braun	0.0		-		0.57
1090-65	Lochplatte aus Phenolharz Hartgewebe, 3x5 L. Teil. 12.7mm, Ldm. 4.3mm LI. 4.3mm x 8.6mm, braun	0.0		-		0.95

MEF Metallus Montagewinkel



(c) Rekers Digitaltechnik GmbH & Co.KG, 09:25:00 03.12.10

Diese Preisliste ist gültig vom 01.01.2011 bis zum 31.12.2011.
 Alle vorhergehenden Preislisten verlieren ihre Gültigkeit.
 Rabattstaffel: 10-99 5%-, 100-999 10%-, >1000 15% Rabatt pro Artikel.
 Alle Preise incl. 19% MWSt. Bei Lieferung in Nicht-EU Länder wird die MWSt. abgezogen.
 Rekers Digitaltechnik GmbH & Co.KG, Siemensstr. 7, 48480 Spelle, Tel. 05977-9399-0

Metallus	Artikelbezeichnung	Gew. GR	Mae#	Mec#	Temsi	Pr. EUR
4200-02	Winkelstück Teil. 12.7mm, Ldm. 4.3mm LI. 4.3mm x 8.6mm, schwarz	1.9	10002	12	12	0.17
4201-02	Schmales Winkelstück Teil. 12.7mm, Ldm. 4.3mm LI. 4.3mm x 8.6mm, schwarz	1.5	-	239	-	0.17
4210-03	Führungsbügel Teil. 12.7mm, Ldm. 4.3mm schwarz	3.3	10001	11	11	0.23
4220-04	Doppelwinkel, nur Rundlöcher Teil. 12.7mm, Ldm. 4.3mm schwarz	3.3	10040	125	125	0.23
4220-03	L-Winkel, 1mm Teil. 12.7mm, Ldm. 4.3mm schwarz	3.3	-	-	-	0.23
4220-05	L-Winkel, 1.5mm Teil. 12.7mm, Ldm. 4.3mm schwarz	3.8	-	-	-	0.23
4230-05	Lagerbock Teil. 12.7mm, Ldm. 4.3mm schwarz	5.5	10045	45	45	0.33
4232-05	Schmaler Lagerbock Teil. 12.7mm, Ldm. 4.3mm schwarz	4.5	-	241	-	0.33
4240-06	Flachstück, 2-Loch Ldm. 4.3mm, LI. 4.3mm x 8.6mm schwarz brüniert	1.9	10000	10	10	0.17
4241-06	Schmales Flachstück, 2-Loch Ldm. 4.3mm, LI. 4.3mm x 8.6mm schwarz brüniert	1.8	-	237	-	0.17
4240-02	Winkelgleitstück, 3 Löcher Teil. 12.7mm, Ldm. 4.3mm LI. 4.3mm x 21.3mm, schwarz	4.8	-	9m	-	0.29
4242-07	Winkelgleitstück,flach,3 Löcher Teil. 12.7mm, Ldm. 4.3mm LI. 4.3mm x 21.3mm, schwarz	4.8	-	103v	-	0.29
4240-08	Doppelwinkel, 2 Loch Länge Teil. 12.7mm, Ldm. 4.3mm schwarz	4.8	10042	124	-	0.26
4240-07	Doppelwinkel, 2 Loch Länge,1 Langloch, Teil. 12.7mm, Ldm. 4.3mm schwarz	4.8	-	-	-	0.26
4241-08	Schmaler Doppelwinkel, 2 Loch Länge Teil. 12.7mm, Ldm. 4.3mm schwarz	3.8	-	-	-	0.26
4240-22	Achsaufhängung Typ1, rechts Teil. 12.7mm, Ldm. 4.3mm schwarz	3.3	-	-	-	0.33
4240-21	Achsaufhängung Typ1, links Teil. 12.7mm, Ldm. 4.3mm schwarz	3.3	-	-	-	0.33
4240-23	Achsaufhängung Typ2 Teil. 12.7mm, Ldm. 4.3mm schwarz	3.3	-	-	-	0.46
4240-24	Achsaufhängung Typ3, links Teil. 12.7mm, Ldm. 4.3mm schwarz	3.3	-	-	-	0.62
4240-25	Achsaufhängung Typ3, rechts Teil. 12.7mm, Ldm. 4.3mm schwarz	3.3	-	-	-	0.62
4240-09	Lagerbock, 7Loch Teil. 12.7mm, Ldm. 4.3mm schwarz	7.7	10047	-	-	0.62
4242-09	Lagerband, 4 Loch Länge Teil. 12.7mm, Ldm. 4.3mm schwarz	7.7	11721	-	-	0.26
4242-10	Lagerband, 4 Loch Länge, aufgebogen Teil. 12.7mm, Ldm. 4.3mm schwarz	7.7	-	-	-	0.33
4240-19	Vermittlungslasche,9 Loch, flach Teil. 12.7mm, Ldm. 4.3mm schwarz	5.7	11766	-	-	0.46
4240-17	Vermittlungsstütze,6 Loch, flach Teil. 12.7mm, Ldm. 4.3mm schwarz	5.7	11762	-	-	0.33
4240-18	Vermittlungsstütze,6 Loch, aufgebogen Teil. 12.7mm, Ldm. 4.3mm schwarz	5.7	11763	-	-	0.46
4240-10	Lagerstütze,7 Loch, flach Teil. 12.7mm, Ldm. 4.3mm schwarz	5.7	11730	-	-	0.33
4240-11	Lagerstütze,7 Loch, aufgebogen Teil. 12.7mm, Ldm. 4.3mm schwarz	5.7	11731	-	-	0.46
4240-12	Vermittlungsstück, 6 Loch,flach Teil. 12.7mm, Ldm. 4.3mm schwarz	4.7	11764	-	-	0.26
4240-13	Vermittlungsstück, 6 Loch,aufgebogen Teil. 12.7mm, Ldm. 4.3mm schwarz	4.7	11765	-	-	0.33
4240-14	Wellenhalter, 1 Loch, Paar Ldm. 4.3mm schwarz brüniert	1.8	11792	-	-	0.46
4240-20	Vermittlungsgabel, 9 Loch, gebogen Teil. 12.7mm, Ldm. 4.3mm schwarz	5.7	11767	-	-	0.46
4240-26	Flexibler Montagewinkel, 4Loch, zweireihig Teil. 12.7mm, Ldm. 4.3mm schwarz	5.3	-	-	-	0.46
4240-27	Flexibler Montagewinkel, 6Loch, doppelt Teil. 12.7mm, Ldm. 4.3mm schwarz	4.8	-	-	-	0.46
4240-28	Flexibler Montagewinkel, 2Loch, einfach Teil. 12.7mm, Ldm. 4.3mm schwarz	2.3	-	-	-	0.33
4240-29	Flexibler Montagewinkel, 4Loch, einfach Teil. 12.7mm, Ldm. 4.3mm schwarz	4.3	-	-	-	0.33

KNO Metallus Knotenbleche

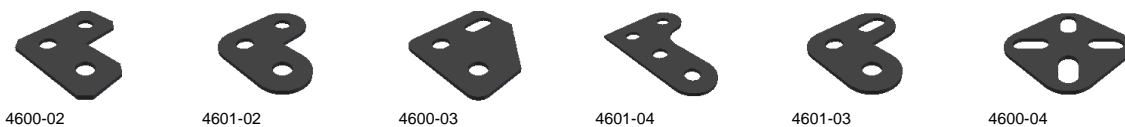
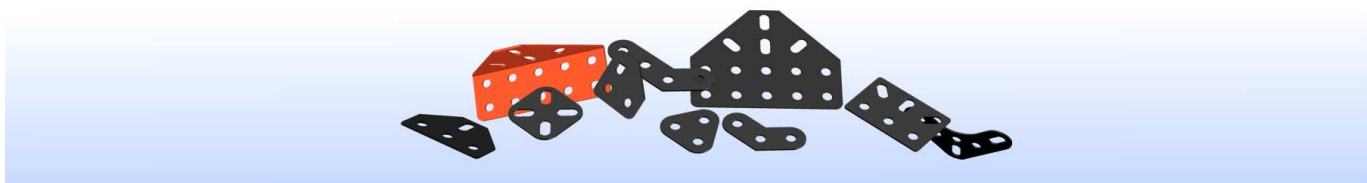

4600-02

4601-02

4600-03

4601-04

4601-03

4600-04

(c) Rekers Digitaltechnik GmbH & Co.KG, 09:25:01 03.12.10

Diese Preisliste ist gültig vom 01.01.2011 bis zum 31.12.2011.

Alle vorhergehenden Preislisten verlieren Ihre Gültigkeit.

Rabattstafel: 10-99 5%-, 100-999 10%-, >1000 15% Rabatt pro Artikel.

Alle Preise incl. 19% MWSt. Bei Lieferung in Nicht-EU Länder wird die MWSt. abgezogen.

Rekers Digitaltechnik GmbH & Co.KG, Siemensstr. 7, 48480 Spelle, Tel. 05977-9399-0

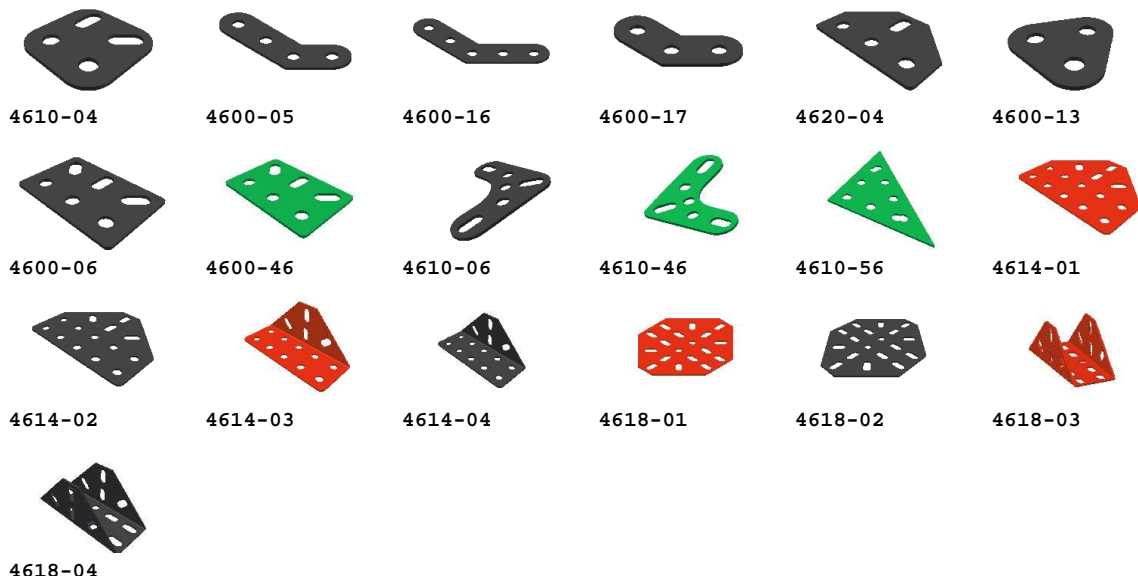

4618-04

Metallus	Artikelbezeichnung	Gew. GR	Mae#	Mec#	Temsi	Pr. EUR
4600-02	Knotenblech 3-Loch, Winkel Teil. 12.7mm, Ldm. 4.3mm schwarz	3.3	-	-	-	0.20
4601-02	Knotenblech 3-Loch, Runde Ecken Teil. 12.7mm, Ldm. 4.3mm schwarz	3.3	-	133a	-	0.20
4600-03	Knotenblech 3-Loch, abgeschrägt Teil. 12.7mm, Ldm. 4.3mm LI. 4.3mm x 8.6mm, schwarz	3.3	10133	-	-	0.20
4601-04	Knotenblech 4-Loch, L-Form Teil. 12.7mm, Ldm. 4.3mm schwarz	4.4	-	133b	-	0.26
4601-03	Knotenblech 3-Loch, Winkel, 2x Rundl., 1x LL Teil. 12.7mm, Ldm. 4.3mm schwarz	3.3	-	-	-	0.20
4600-04	Knotenblech 4-Loch, 4 LI. Teil. 12.7mm, Ldm. 4.3mm LI. 4.3mm x 8.6mm, schwarz	4.4	-	-	-	0.26
4610-04	Knotenblech 4-Loch, 2 Lang-, 2 Rundl. Teil. 12.7mm, Ldm. 4.3mm LI. 4.3mm x 8.6mm, schwarz	4.4	10134	-	-	0.26
4600-05	Knotenblech 4-Loch, 1 Loch 45 Grad abgew. Teil. 12.7mm, Ldm. 4.3mm schwarz	4.4	-	133c	-	0.48
4600-16	Knotenblech 5-Loch, 2 Löcher 45 Grad abgew. Teil. 12.7mm, Ldm. 4.3mm schwarz	4.2				0.48
4600-17	Knotenblech 3-Loch, 1 Loch 45 Grad abgew. Teil. 12.7mm, Ldm. 4.3mm schwarz	3.0				0.48
4620-04	Knotenblech 4-Loch, Trapez Teil. 12.7mm, Ldm. 4.3mm LI. 4.3mm x 8.6mm, schwarz	4.4	10144	-	-	0.26
4600-13	Knotenblech 3-Loch, Dreieck Teil. 12.7mm, Ldm. 4.3mm LI. 4.3mm x 8.6mm, schwarz	3.3	-	133a	-	0.20
4600-06	Knotenblech 6-Loch, Rechteck Teil. 12.7mm, Ldm. 4.3mm LI. 4.3mm x 8.6mm, schwarz	6.6	10146	-	-	0.37
4600-46	Knotenblech 6-Loch, Rechteck, grün Teil. 12.7mm, Ldm. 4.3mm LI. 4.3mm x 8.6mm, grün	6.6	10146	-	-	0.48
4610-06	Knotenblech 6-Loch, Winkel Teil. 12.7mm, Ldm. 4.3mm LI. 4.3mm x 8.6mm, schwarz	6.6	11775	-	-	0.37
4610-46	Knotenblech 6-Loch, Winkel, grün Teil. 12.7mm, Ldm. 4.3mm LI. 4.3mm x 8.6mm, grün	6.6	11775	-	-	0.48
4610-56	Knotenblech 9-Loch, Dreieck, grün Teil. 12.7mm, Ldm. 4.3mm grün	6.6	-	-	-	0.48
4614-01	Knotenblech 14-Loch, flach, rot Teil. 12.7mm, Ldm. 4.3mm rot	6.6	-	-	-	0.84
4614-02	Knotenblech 14-Loch, flach, schwarz Teil. 12.7mm, Ldm. 4.3mm schwarz	6.6	-	-	-	0.84
4614-03	Knotenblech 14-Loch, gebogen, rot Teil. 12.7mm, Ldm. 4.3mm rot	6.6	-	-	-	0.90
4614-04	Knotenblech 14-Loch, gebogen, schwarz Teil. 12.7mm, Ldm. 4.3mm schwarz	6.6	-	-	-	0.90
4618-01	Knotenblech 18-Loch, flach, rot Teil. 12.7mm, Ldm. 4.3mm rot	20.6	-	-	-	1.00
4618-02	Knotenblech 18-Loch, flach, schwarz Teil. 12.7mm, Ldm. 4.3mm schwarz	380.0	-	-	-	1.00
4618-03	Knotenblech 18-Loch, gebogen, rot Teil. 12.7mm, Ldm. 4.3mm rot	20.6	-	-	-	1.08
4618-04	Knotenblech 18-Loch, gebogen, schwarz Teil. 12.7mm, Ldm. 4.3mm schwarz	20.6	-	-	-	1.08

(c) Rekers Digitaltechnik GmbH & Co.KG, 09:25:01 03.12.10

Diese Preisliste ist gültig vom 01.01.2011 bis zum 31.12.2011.
 Alle vorhergehenden Preislisten verlieren Ihre Gültigkeit.
 Rabattstaffel: 10-99 5%-, 100-999 10%-, >1000 15% Rabatt pro Artikel.
 Alle Preise incl. 19% MWSt. Bei Lieferung in Nicht-EU Länder wird die MWSt. abgezogen.
 Rekers Digitaltechnik GmbH & Co.KG, Siemensstr. 7, 48480 Spelle, Tel. 05977-9399-0

LAG Metallus Lagersteine

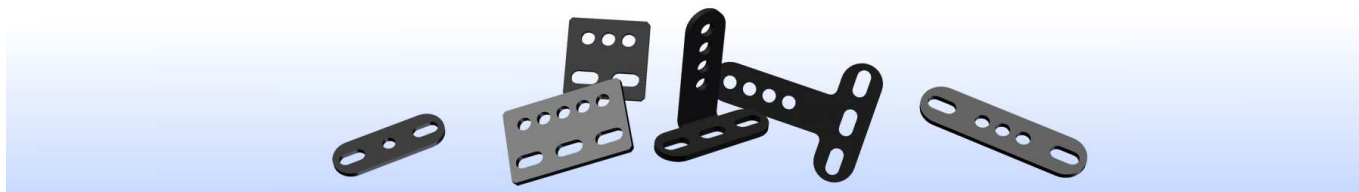

Metallus	Artikelbezeichnung	Gew. GR	Mae#	Mec#	Temsi	Pr. EUR
4650-03	Lagerstein 3-Loch-einfach Teil. 12.7mm, Ldm. 4.3mm, Stahlblech 2mm schwarz	7.2	-	-	-	0.35
4650-05	Lagerstein 5-Loch-einfach Teil. 12.7mm, Ldm. 4.3mm, Stahlblech 2mm schwarz	10.0	-	-	-	0.49
4650-15	Lagerstein 5-Loch-doppelreihig Teil. 12.7mm, Ldm. 4.3mm, Stahlblech 2mm schwarz	11.0	-	-	-	0.49
4650-18	Lagerstein 8-Loch-doppelreihig Teil. 12.7mm, Ldm. 4.3mm, Stahlblech 2mm schwarz	11.0	-	-	-	0.84
4650-07	Lagerstein 7-Loch-gerade Teil. 12.7mm, Ldm. 4.3mm, Stahlblech 2mm schwarz	11.0	-	-	-	0.90
4650-17	Lagerstein 7-Loch-abgew. Teil. 12.7mm, Ldm. 4.3mm, Stahlblech 2mm schwarz	11.0	-	-	-	1.00

SCH Metallus Scharniere

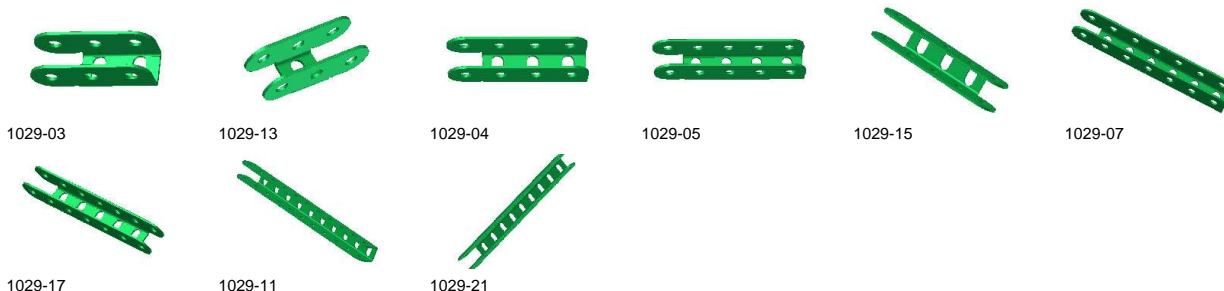
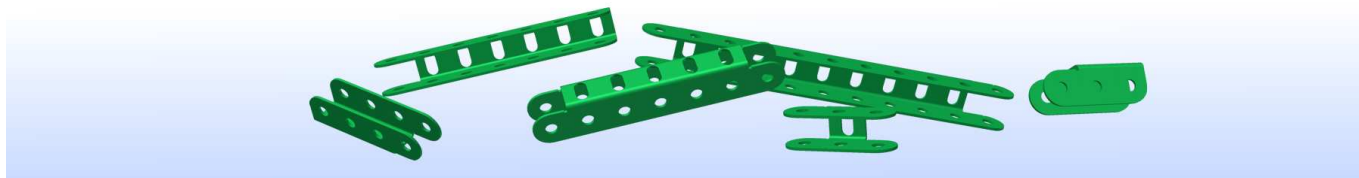

Metallus	Artikelbezeichnung	Gew. GR	Mae#	Mec#	Temsi	Pr. EUR
1029-03	Scharnier, 03-Loch, einseitig Teil. 12.7mm, Ldm. 4.3mm LI. 4.3mm x 8.6mm, grün	9.9	-	-	-	0.40
1029-13	Scharnier, 03-Loch, beidseitig Teil. 12.7mm, Ldm. 4.3mm LI. 4.3mm x 8.6mm, grün	9.9	-	-	-	0.40
1029-04	Scharnier, 04-Loch, einseitig Teil. 12.7mm, Ldm. 4.3mm LI. 4.3mm x 8.6mm, grün	13.2	-	-	-	0.57
1029-05	Scharnier, 05-Loch, einseitig Teil. 12.7mm, Ldm. 4.3mm LI. 4.3mm x 8.6mm, grün	16.5	-	-	-	0.70
1029-15	Scharnier, 05-Loch, beidseitig Teil. 12.7mm, Ldm. 4.3mm LI. 4.3mm x 8.6mm, grün	16.5	-	-	-	0.70
1029-07	Scharnier, 07-Loch, einseitig Teil. 12.7mm, Ldm. 4.3mm LI. 4.3mm x 8.6mm, grün	23.1	-	-	-	0.99
1029-17	Scharnier, 07-Loch, beidseitig Teil. 12.7mm, Ldm. 4.3mm LI. 4.3mm x 8.6mm, grün	23.1	-	-	-	0.99
1029-11	Scharnier, 11-Loch, einseitig Teil. 12.7mm, Ldm. 4.3mm LI. 4.3mm x 8.6mm, grün	36.3	-	-	-	1.54
1029-21	Scharnier, 11-Loch, beidseitig Teil. 12.7mm, Ldm. 4.3mm LI. 4.3mm x 8.6mm, grün	36.3	-	-	-	1.54

(c) Rekers Digitaltechnik GmbH & Co.KG, 09:25:01 03.12.10

Diese Preisliste ist gültig vom 01.01.2011 bis zum 31.12.2011.
 Alle vorhergehenden Preislisten verlieren Ihre Gültigkeit.
 Rabattstafel: 10-99 5%-, 100-999 10%-, >1000 15% Rabatt pro Artikel.
 Alle Preise incl. 19% MWSt. Bei Lieferung in Nicht-EU Länder wird die MWSt. abgezogen.
 Rekers Digitaltechnik GmbH & Co.KG, Siemensstr. 7, 48480 Spelle, Tel. 05977-9399-0

ACH Metallus Achshalter



Metallus	Artikelbezeichnung	Gew. GR	Mae#	Mec#	Tems	Pr. EUR
4680-12	Achshalter 2-Loch-aussen, Rundloch Teil. 12.7mm, Ldm. 4.3mm, Stahlblech 1.5mm schwarz	7.2	-	-	-	1.23
4680-11	Achshalter 2-Loch-aussen, Ll. Teil. 12.7mm, Ll. 8,6mm, Stahlblech 1.5mm schwarz	7.2	-	-	-	1.23
4680-03	Achshalter 3-Loch-mittig, 2 Rundl. Teil. 12.7mm, Ldm. 4.3mm, Stahlblech 1.5mm schwarz	8.3	-	62b	-	1.38
4680-13	Achshalter 3-Loch-aussen, 1Rund-1 Langl. Teil. 12.7mm, Ldm. 4.3mm u. Ll. 8.6mm, D=1.5mm schwarz	8.3	-	-	-	1.38
4680-14	Achshalter 3-Loch-aussen, 2 Rundl. Teil. 12.7mm, Ldm. 4.3mm, D=1.5mm schwarz	8.3	-	-	-	1.38
4680-23	Achshalter 3-Loch-12,7mm-Schlitz Teil. 12.7mm, Stahlblech 1.5mm schwarz	8.3	-	-	-	1.38
4680-05	Achshalter 5-Loch-mittig, 4 Rundl. Teil. 12.7mm, Ldm. 4.3mm, Stahlblech 1.5mm schwarz	10.5	-	-	-	1.54
4680-45	Achshalter 5-Loch-mittig, 2 Schlitze Teil. 12.7mm, Ldm. 4.3mm, Stahlblech 1.5mm schwarz	10.5	-	-	-	1.54
4680-15	Achshalter 5-Loch-aussen, 4 Rundl. Teil. 12.7mm, Ldm. 4.3mm, Stahlblech 1.5mm schwarz	10.5	-	-	-	1.54
4680-35	Achshalter 5-Loch-38,1mm-Schlitz Teil. 12.7mm, Stahlblech 1.5mm schwarz	10.5	-	-	-	1.54
4680-25	Achshalter 5-Loch-beids., 3 Rundl. Teil. 12.7mm, Ldm. 4.3mm, Stahlblech 1.5mm schwarz	14.5	-	-	-	2.36
4680-26	Achshalter 5-Loch-umgekehrt-beids. Teil. 12.7mm, Ldm. 4.3mm, Stahlblech 1.5mm schwarz	14.5	-	-	-	2.36
4680-27	Achshalter 7-Loch-beids. Teil. 12.7mm, Ldm. 4.3mm, Stahlblech 1.5mm schwarz	16.7	-	-	-	2.36
4680-28	Achshalter 7-Loch-umgekehrt-beids. Teil. 12.7mm, Ldm. 4.3mm, Stahlblech 1.5mm schwarz	16.7	-	-	-	2.36

MEG Metallus Stahlwellen Hohlwellen

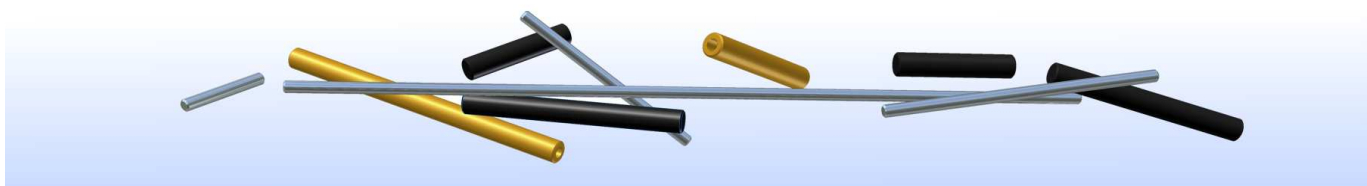

(c) Rekers Digitaltechnik GmbH & Co.KG, 09:25:01 03.12.10

Diese Preisliste ist gültig vom 01.01.2011 bis zum 31.12.2011.
 Alle vorhergehenden Preislisten verlieren Ihre Gültigkeit.
 Rabattstaffel: 10-99 5%-, 100-999 10%-, >1000 15% Rabatt pro Artikel.
 Alle Preise incl. 19% MWSt. Bei Lieferung in Nicht-EU Länder wird die MWSt. abgezogen.
 Rekers Digitaltechnik GmbH & Co.KG, Siemensstr. 7, 48480 Spelle, Tel. 05977-9399-0

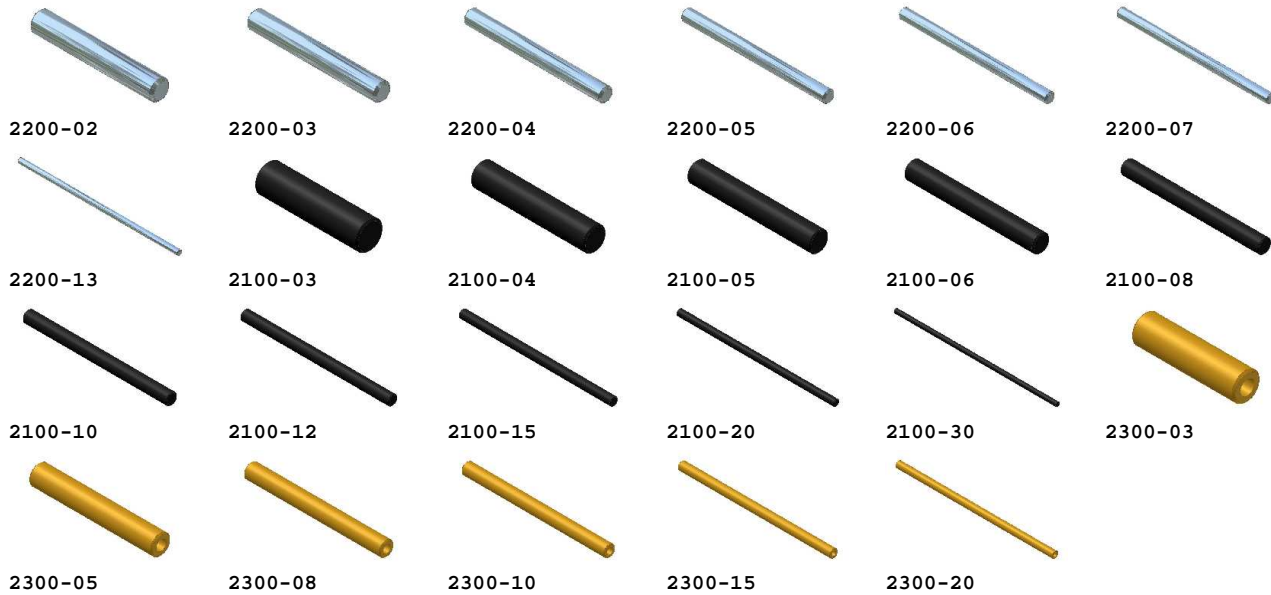

Metallus	Artikelbezeichnung	Gew. GR	Mae#	Mec#	Temsi	Pr. EUR
2200-02	Stahlwelle, Länge 25mm d=4mm, glanzvernickelt Art.-Nr. 2200-02	2.5	-	18b	18a	0.25
2200-03	Stahlwelle, Länge 30mm d=4mm, glanzvernickelt Art.-Nr. 2200-03	2.5	10203	18c	-	0.26
2200-04	Stahlwelle, Länge 40mm d=4mm, glanzvernickelt Art.-Nr. 2200-04	4.0	10204	18a	18	0.29
2200-05	Stahlwelle, Länge 50mm d=4mm, glanzvernickelt Art.-Nr. 2200-05	5.0	10205	17	17	0.33
2200-06	Stahlwelle, Länge 60mm d=4mm, glanzvernickelt Art.-Nr. 2200-06	6.0	10206	-	-	0.33
2200-07	Stahlwelle, Länge 70mm d=4mm, glanzvernickelt Art.-Nr. 2200-07	7.0	10207	-	16a	0.35
2200-08	Stahlwelle, Länge 75mm d=4mm, glanzvernickelt Art.-Nr. 2200-08	7.5	-	16b	16a	0.37
2200-09	Stahlwelle, Länge 90mm d=4mm, glanzvernickelt Art.-Nr. 2200-09	9.0	10209	16	16	0.39
2200-10	Stahlwelle, Länge 100mm d=4mm, glanzvernickelt Art.-Nr. 2200-10	10.0	10210	15b	15b	0.43
2200-11	Stahlwelle, Länge 115mm d=4mm, glanzvernickelt Art.-Nr. 2200-11	11.5	10211	15a	15a	0.48
2200-12	Stahlwelle, Länge 125mm d=4mm, glanzvernickelt Art.-Nr. 2200-12	12.5	-	15	15	0.54
2200-13	Stahlwelle, Länge 130mm d=4mm, Edelstahl Art.-Nr. 2200-13	13.0	10213	-	-	0.54
2200-15	Stahlwelle, Länge 150mm d=4mm, Edelstahl Art.-Nr. 2200-15	15.0	10215	14a	14a	0.57
2200-16	Stahlwelle, Länge 165mm d=4mm, Edelstahl Art.-Nr. 2200-16	16.5	10216	14	14	0.63
2200-20	Stahlwelle, Länge 200mm d=4mm, glanzvernickelt Art.-Nr. 2200-20	20.0	10220	13a	13a	0.70
2200-23	Stahlwelle, Länge 230mm d=4mm, Edelstahl Art.-Nr. 2200-23	23.0	10223	-	-	0.79
2200-30	Stahlwelle, Länge 300mm d=4mm, Edelstahl Art.-Nr. 2200-30	30.0	10230	13	13	1.05
2200-27	Stahlwelle, Länge 266mm d=4mm, glanzvernickelt Art.-Nr. 2200-27	27.0	10226	-	-	1.00
2200-37	Stahlwelle, Länge 370mm d=4mm, Edelstahl Art.-Nr. 2200-37	37.0	-	-	-	1.13
2100-03	8mm-Stahlwelle, Länge 30mm d=8mm, brüniert Art.-Nr. 2100-03	12.0	-	-	-	0.51
2100-04	8mm-Stahlwelle, Länge 40mm d=8mm, brüniert Art.-Nr. 2100-04	16.0	-	-	-	0.62
2100-05	8mm-Stahlwelle, Länge 50mm d=8mm, brüniert Art.-Nr. 2100-05	20.0	-	-	-	0.71
2100-06	8mm-Stahlwelle, Länge 60mm d=8mm, brüniert Art.-Nr. 2100-06	24.0	-	-	-	0.82
2100-08	8mm-Stahlwelle, Länge 80mm d=8mm, brüniert Art.-Nr. 2100-08	32.0	-	256c	-	0.93
2100-10	8mm-Stahlwelle, Länge 100mm d=8mm, brüniert Art.-Nr. 2100-10	40.0	-	-	-	1.02
2100-12	8mm-Stahlwelle, Länge 120mm d=8mm, brüniert Art.-Nr. 2100-12	48.0	-	-	-	1.13
2100-15	8mm-Stahlwelle, Länge 150mm d=8mm, brüniert Art.-Nr. 2100-15	60.0	-	-	-	1.23
2100-20	8mm-Stahlwelle, Länge 200mm d=8mm, brüniert Art.-Nr. 2100-20	80.0	-	256	-	1.33
2100-30	8mm-Stahlwelle, Länge 300mm d=8mm, brüniert Art.-Nr. 2100-30	120.0	-	-	-	1.95
2100-40	8mm-Stahlwelle, Länge 400mm d=8mm, brüniert Art.-Nr. 2100-40	160.0	-	-	-	2.46
2100-50	8mm-Stahlwelle, Länge 500mm d=8mm, brüniert Art.-Nr. 2100-50	200.0	-	-	-	2.97
2300-03	8mm-Hohlwelle, Messing, Länge 30mm D=8mm, d=4.1mm	12.0	-	-	-	1.02
2300-05	8mm-Hohlwelle, Messing, Länge 50mm D=8mm, d=4.1mm	18.0	-	-	-	1.13
2300-08	8mm-Hohlwelle, Messing, Länge 75mm D=8mm, d=4.1mm	23.0	-	-	-	1.23
2300-10	8mm-Hohlwelle, Messing, Länge 100mm D=8mm, d=4.1mm	35.0	-	-	-	1.33
2300-15	8mm-Hohlwelle, Messing, Länge 150mm D=8mm, d=4.1mm	50.0	-	-	-	1.95

(c) Rekers Digitaltechnik GmbH & Co.KG, 09:25:01 03.12.10

Diese Preisliste ist gültig vom 01.01.2011 bis zum 31.12.2011.
 Alle vorhergehenden Preislisten verlieren ihre Gültigkeit.
 Rabattstafel: 10-99 5%-, 100-999 10%-, >1000 15% Rabatt pro Artikel.
 Alle Preise incl. 19% MWSt. Bei Lieferung in Nicht-EU Länder wird die MWSt. abgezogen.
 Rekers Digitaltechnik GmbH & Co.KG, Siemensstr. 7, 48480 Spelle, Tel. 05977-9399-0

2300-20	8mm-Hohlwelle, Messing, Länge 200mm D=8mm, d=4.1mm	70.0	-	-	-	2.46
2300-30	8mm-Hohlwelle, Messing, Länge 300mm D=8mm, d=4.1mm	100.0	-	-	-	2.97

STE Metallus Stellringe

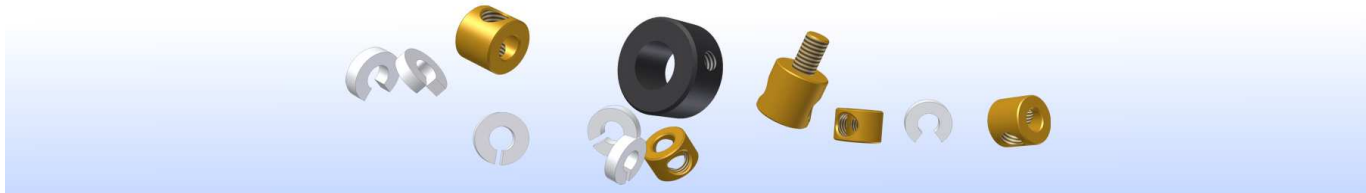

Metallus	Artikelbezeichnung	Gew. GR	Mae#	Mec#	Temsi	Pr. EUR
4800-00	Stellring, Länge 7mm, M4 2 x Boh. M4, d=9mm, d=4.1mm Messing	2.5	11059	59	59	0.50
5013-05	Kompaktstellring 2 x Gewinde M4, d= 8.00mm, d=4.1mm Messing	1.4	-	59a	-	0.49
5013-04	Stellring mit Gewindebolzen 2 x Boh. M4, d= 9.50mm, d=4.1mm Messing	3.4	-	173a	-	2.05
5013-06	Gewindestellring 2 x Boh. M4, d= 9.50mm, d=4.1mm Messing	2.9	-	64	-	2.05
5013-07	Stellring für 8mm-Welle, Ad=16mm brüniert, gedreht, H8, m. Gewindestift M4x6 Art.-Nr. 5013-07	9.5	-	254	-	1.13
4800-20	Klemmring axial, f. 4mm Welle, weiß Delrin S=2mm, formgefärbt, Pack. a. 10 Stück Art.-Nr. 4800-20	1.6				2.84
4800-21	Klemmring Clip, f. 4mm Welle, weiß Delrin S=2mm, formgefärbt, Pack. a. 10 Stück Art.-Nr. 4800-21	1.5				2.75

RIT Metallus Radnaben



(c) Rekers Digitaltechnik GmbH & Co.KG, 09:25:01 03.12.10

Diese Preisliste ist gültig vom 01.01.2011 bis zum 31.12.2011.
 Alle vorhergehenden Preislisten verlieren Ihre Gültigkeit.
 Rabattstaffel: 10-99 5%-, 100-999 10%-, >1000 15% Rabatt pro Artikel.
 Alle Preise incl. 19% MWSt. Bei Lieferung in Nicht-EU Länder wird die MWSt. abgezogen.
 Rekers Digitaltechnik GmbH & Co.KG, Siemensstr. 7, 48480 Spelle, Tel. 05977-9399-0

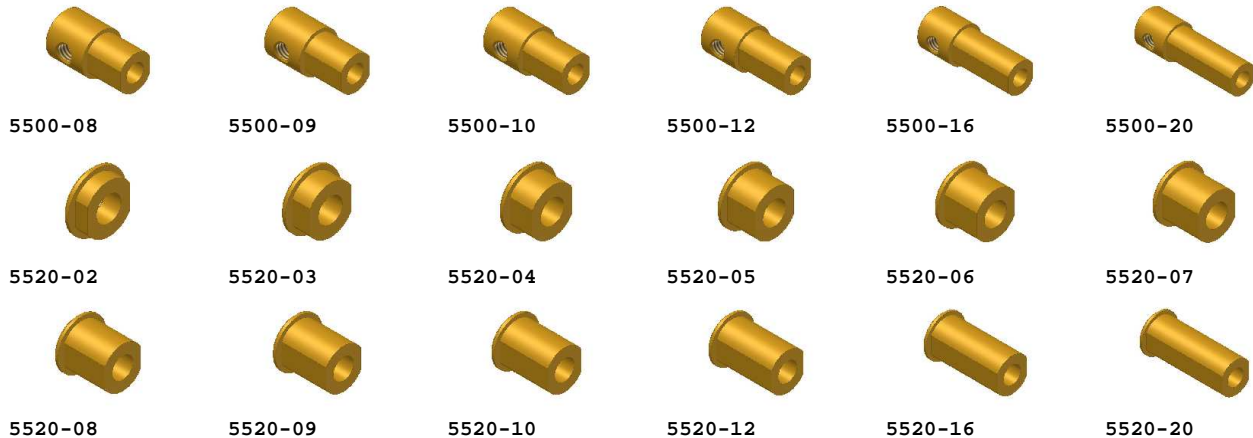

Metallus	Artikelbezeichnung	Gew. GR	Mae#	Mec#	Temsi	Pr. EUR
5500-02	Radnabe mit Stellring, L=02mm, 2 x Boh. M4, D= 9.40mm d=4.1mm	3.3				1.20
5500-03	Radnabe mit Stellring, L=03mm, 2 x Boh. M4, D= 9.40mm d=4.1mm	3.6				1.30
5500-04	Radnabe mit Stellring, L=04mm, 2 x Boh. M4, D= 9.40mm d=4.1mm	3.9				1.40
5500-05	Radnabe mit Stellring, L=05mm, 2 x Boh. M4, D= 9.40mm d=4.1mm	4.2				1.50
5500-06	Radnabe mit Stellring, L=06mm, 2 x Boh. M4, D= 9.40mm d=4.1mm	4.5				1.60
5500-07	Radnabe mit Stellring, L=07mm, 2 x Boh. M4, D= 9.40mm d=4.1mm	4.8				1.70
5500-08	Radnabe mit Stellring, L=08mm, 2 x Boh. M4, D= 9.40mm d=4.1mm	5.1				1.80
5500-09	Radnabe mit Stellring, L=09mm, 2 x Boh. M4, D= 9.40mm d=4.1mm	5.4				1.90
5500-10	Radnabe mit Stellring, L=10mm, 2 x Boh. M4, D= 9.40mm d=4.1mm	5.7				2.00
5500-12	Radnabe mit Stellring, L=12mm, 2 x Boh. M4, D= 9.40mm d=4.1mm	6.3				2.20
5500-16	Radnabe mit Stellring, L=16mm, 2 x Boh. M4, D= 9.40mm d=4.1mm	7.5				2.60
5500-20	Radnabe mit Stellring, L=20mm, 2 x Boh. M4, D= 9.40mm d=4.1mm	8.7				3.00
5520-02	Radnabe ohne Stellring, L=02mm, 2 x Boh. M4, D= 9.40mm d=4.1mm	1.0				0.70
5520-03	Radnabe ohne Stellring, L=03mm, 2 x Boh. M4, D= 9.40mm d=4.1mm	1.3				0.80
5520-04	Radnabe ohne Stellring, L=04mm, 2 x Boh. M4, D= 9.40mm d=4.1mm	1.6				0.90
5520-05	Radnabe ohne Stellring, L=05mm, 2 x Boh. M4, D= 9.40mm d=4.1mm	1.9				1.00
5520-06	Radnabe ohne Stellring, L=06mm, 2 x Boh. M4, D= 9.40mm d=4.1mm	2.2				1.10
5520-07	Radnabe ohne Stellring, L=07mm, 2 x Boh. M4, D= 9.40mm d=4.1mm	2.5				1.20
5520-08	Radnabe ohne Stellring, L=08mm, 2 x Boh. M4, D= 9.40mm d=4.1mm	2.8				1.30
5520-09	Radnabe ohne Stellring, L=09mm, 2 x Boh. M4, D= 9.40mm d=4.1mm	3.1				1.40
5520-10	Radnabe ohne Stellring, L=10mm, 2 x Boh. M4, D= 9.40mm d=4.1mm	3.4				1.50
5520-12	Radnabe ohne Stellring, L=12mm, 2 x Boh. M4, D= 9.40mm d=4.1mm	4.0				1.70
5520-16	Radnabe ohne Stellring, L=16mm, 2 x Boh. M4, D= 9.40mm d=4.1mm	5.2				2.10
5520-20	Radnabe ohne Stellring, L=20mm, 2 x Boh. M4, D= 9.40mm d=4.1mm	6.4				2.50

ZAH Metallus Zahnräder

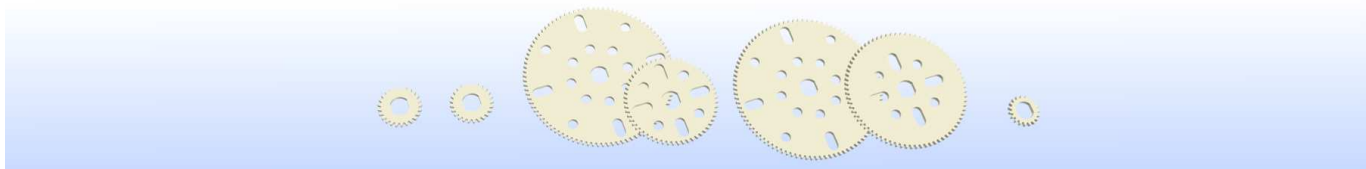

(c) Rekers Digitaltechnik GmbH & Co.KG, 09:25:01 03.12.10

Diese Preisliste ist gültig vom 01.01.2011 bis zum 31.12.2011.
 Alle vorhergehenden Preislisten verlieren Ihre Gültigkeit.
 Rabattstaffel: 10-99 5%-, 100-999 10%-, >1000 15% Rabatt pro Artikel.
 Alle Preise incl. 19% MWSt. Bei Lieferung in Nicht-EU Länder wird die MWSt. abgezogen.
 Rekers Digitaltechnik GmbH & Co.KG, Siemensstr. 7, 48480 Spelle, Tel. 05977-9399-0



5550-17



5550-18



5550-19



5550-20



5550-21



5550-22



5550-23

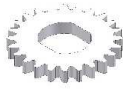

5550-24



5550-25



5550-26



5550-27



5550-28



5550-29

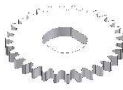

5550-30



5550-31



5550-32



5550-33



5550-34



5550-35



5550-36



5550-37



5550-38



5550-39



5550-40



5550-41



5550-42



5550-43



5550-44



5550-45



5550-46



5550-47



5550-48



5550-49



5550-50



5550-51



5550-52



5550-53



5550-54



5550-55



5550-56



5550-57



5550-58



5550-59



5550-60



5550-61



5550-62



5550-63



5550-64



5550-65



5550-66



5550-67



5550-68



5550-69



5550-70



5550-71



5550-72



5550-73



5550-74



5550-75



5550-76

(c) Rekers Digitaltechnik GmbH & Co.KG, 09:25:02 03.12.10

Diese Preisliste ist gültig vom 01.01.2011 bis zum 31.12.2011.
Alle vorhergehenden Preislisten verlieren ihre Gültigkeit.
Rabattstaffel: 10-99 5%-, 100-999 10%-, >1000 15% Rabatt pro Artikel.
Alle Preise incl. 19% MWSt. Bei Lieferung in Nicht-EU Länder wird die MWSt. abgezogen.
Rekers Digitaltechnik GmbH & Co.KG, Siemensstr. 7, 48480 Spelle, Tel. 05977-9399-0



Metallus	Artikelbezeichnung	Gew. GR	Mae#	Mec#	Temsi	Pr. EUR
5550-17	Zahnkranz, 17 Zähne, S=2mm, f. Nabe 8mm beidseitig abgeflacht, Delrin natur	0.5				0.89
5550-18	Zahnkranz, 18 Zähne, S=2mm, f. Nabe 8mm beidseitig abgeflacht, Delrin natur	0.5				0.89
5550-19	Zahnkranz, 19 Zähne, S=2mm, f. Nabe 8mm beidseitig abgeflacht, Delrin natur	0.5				0.89
5550-20	Zahnkranz, 20 Zähne, S=2mm, f. Nabe 8mm beidseitig abgeflacht, Delrin natur	0.5				0.89
5550-21	Zahnkranz, 21 Zähne, S=2mm, f. Nabe 8mm beidseitig abgeflacht, Delrin natur	0.5				0.89
5550-22	Zahnkranz, 22 Zähne, S=2mm, f. Nabe 8mm beidseitig abgeflacht, Delrin natur	0.5				0.89
5550-23	Zahnkranz, 23 Zähne, S=2mm, f. Nabe 8mm beidseitig abgeflacht, Delrin natur	0.5				0.89
5550-24	Zahnkranz, 24 Zähne, S=2mm, f. Nabe 8mm beidseitig abgeflacht, Delrin natur	0.5				1.07
5550-25	Zahnkranz, 25 Zähne, S=2mm, f. Nabe 8mm beidseitig abgeflacht, Delrin natur	0.5				1.07
5550-26	Zahnkranz, 26 Zähne, S=2mm, f. Nabe 8mm beidseitig abgeflacht, Delrin natur	0.5				1.07
5550-27	Zahnkranz, 27 Zähne, S=2mm, f. Nabe 8mm beidseitig abgeflacht, Delrin natur	0.5				1.07
5550-28	Zahnkranz, 28 Zähne, S=2mm, f. Nabe 8mm beidseitig abgeflacht, Delrin natur	0.5				1.07
5550-29	Zahnkranz, 29 Zähne, S=2mm, f. Nabe 8mm beidseitig abgeflacht, Delrin natur	0.5				1.07

(c) Rekers Digitaltechnik GmbH & Co.KG, 09:25:02 03.12.10

Diese Preisliste ist gültig vom 01.01.2011 bis zum 31.12.2011.
 Alle vorhergehenden Preislisten verlieren Ihre Gültigkeit.
 Rabattstaffel: 10-99 5%-, 100-999 10%-, >1000 15% Rabatt pro Artikel.
 Alle Preise incl. 19% MWSt. Bei Lieferung in Nicht-EU Länder wird die MWSt. abgezogen.
 Rekers Digitaltechnik GmbH & Co.KG, Siemensstr. 7, 48480 Spelle, Tel. 05977-9399-0

5550-30	Zahnkranz, 30 Zähne, S=2mm, f. Nabe 8mm beidseitig abgeflacht, Delrin natur	1.0			1.19
5550-31	Zahnkranz, 31 Zähne, S=2mm, f. Nabe 8mm beidseitig abgeflacht, Delrin natur	1.0			1.19
5550-32	Zahnkranz, 32 Zähne, S=2mm, f. Nabe 8mm beidseitig abgeflacht, Delrin natur	1.0			1.19
5550-33	Zahnkranz, 33 Zähne, S=2mm, f. Nabe 8mm beidseitig abgeflacht, Delrin natur	1.0			1.19
5550-34	Zahnkranz, 34 Zähne, S=2mm, f. Nabe 8mm beidseitig abgeflacht, Delrin natur	1.0			1.19
5550-35	Zahnkranz, 35 Zähne, S=2mm, f. Nabe 8mm beidseitig abgeflacht, Delrin natur	1.0			1.31
5550-36	Zahnkranz, 36 Zähne, S=2mm, f. Nabe 8mm beidseitig abgeflacht, Delrin natur	1.0			1.31
5550-37	Zahnkranz, 37 Zähne, S=2mm, f. Nabe 8mm beidseitig abgeflacht, Delrin natur	1.0			1.31
5550-38	Zahnkranz, 38 Zähne, S=2mm, f. Nabe 8mm beidseitig abgeflacht, Delrin natur	1.0			1.43
5550-39	Zahnkranz, 39 Zähne, S=2mm, f. Nabe 8mm beidseitig abgeflacht, Delrin natur	1.0			1.43
5550-40	Zahnkranz, 40 Zähne, S=2mm, f. Nabe 8mm beidseitig abgeflacht, Delrin natur	1.0			1.43
5550-41	Zahnkranz, 41 Zähne, S=2mm, f. Nabe 8mm beidseitig abgeflacht, Delrin natur	1.0			1.55
5550-42	Zahnkranz, 42 Zähne, S=2mm, f. Nabe 8mm beidseitig abgeflacht, Delrin natur	1.0			1.55
5550-43	Zahnkranz, 43 Zähne, S=2mm, f. Nabe 8mm beidseitig abgeflacht, Delrin natur	1.0			1.55
5550-44	Zahnkranz, 44 Zähne, S=2mm, f. Nabe 8mm beidseitig abgeflacht, Delrin natur	1.0			1.67
5550-45	Zahnkranz, 45 Zähne, S=2mm, f. Nabe 8mm beidseitig abgeflacht, Delrin natur	1.5			1.67
5550-46	Zahnkranz, 46 Zähne, S=2mm, f. Nabe 8mm beidseitig abgeflacht, Delrin natur	1.5			1.67
5550-47	Zahnkranz, 47 Zähne, S=2mm, f. Nabe 8mm beidseitig abgeflacht, Delrin natur	1.5			1.90
5550-48	Zahnkranz, 48 Zähne, S=2mm, f. Nabe 8mm beidseitig abgeflacht, Delrin natur	1.5			1.90
5550-49	Zahnkranz, 49 Zähne, S=2mm, f. Nabe 8mm beidseitig abgeflacht, Delrin natur	1.5			1.90
5550-50	Zahnkranz, 50 Zähne, S=2mm, f. Nabe 8mm beidseitig abgeflacht, Delrin natur, 8 Rundlöcher 4.3mm	2.0			1.90
5550-51	Zahnkranz, 51 Zähne, S=2mm, f. Nabe 8mm beidseitig abgeflacht, Delrin natur, 8 Rundlöcher 4.3mm	2.0			2.14
5550-52	Zahnkranz, 52 Zähne, S=2mm, f. Nabe 8mm beidseitig abgeflacht, Delrin natur, 8 Rundlöcher 4.3mm	2.0			2.14
5550-53	Zahnkranz, 53 Zähne, S=2mm, f. Nabe 8mm beidseitig abgeflacht, Delrin natur, 8 Rundlöcher 4.3mm	2.0			2.14
5550-54	Zahnkranz, 54 Zähne, S=2mm, f. Nabe 8mm beidseitig abgeflacht, Delrin natur, 8 Rundlöcher 4.3mm	2.0			2.14
5550-55	Zahnkranz, 55 Zähne, S=2mm, f. Nabe 8mm beidseitig abgeflacht, Delrin natur, 8 Rundlöcher 4.3mm	2.5			2.26
5550-56	Zahnkranz, 56 Zähne, S=2mm, f. Nabe 8mm beidseitig abgeflacht, Delrin natur, 8 Rundlöcher 4.3mm	2.5			2.26
5550-57	Zahnkranz, 57 Zähne, S=2mm, f. Nabe 8mm beidseitig abgeflacht, Delrin natur, 4 Rundlöcher 4.3mm, 4 Langlöcher	2.5			2.26
5550-58	Zahnkranz, 58 Zähne, S=2mm, f. Nabe 8mm beidseitig abgeflacht, Delrin natur, 4 Rundlöcher 4.3mm, 4 Langlöcher	2.5			2.26
5550-59	Zahnkranz, 59 Zähne, S=2mm, f. Nabe 8mm beidseitig abgeflacht, Delrin natur, 4 Rundlöcher 4.3mm, 4 Langlöcher	2.5			2.26
5550-60	Zahnkranz, 60 Zähne, S=2mm, f. Nabe 8mm beidseitig abgeflacht, Delrin natur, 4 Rundlöcher 4.3mm, 4 Langlöcher	3.0			2.38
5550-61	Zahnkranz, 61 Zähne, S=2mm, f. Nabe 8mm beidseitig abgeflacht, Delrin natur, 4 Rundlöcher 4.3mm, 4 Langlöcher	3.0			2.38
5550-62	Zahnkranz, 62 Zähne, S=2mm, f. Nabe 8mm beidseitig abgeflacht, Delrin natur, 4 Rundlöcher 4.3mm, 4 Langlöcher	3.0			2.38
5550-63	Zahnkranz, 63 Zähne, S=2mm, f. Nabe 8mm beidseitig abgeflacht, Delrin natur, 4 Rundlöcher 4.3mm, 4 Langlöcher	3.0			2.38
5550-64	Zahnkranz, 64 Zähne, S=2mm, f. Nabe 8mm beidseitig abgeflacht, Delrin natur, 4 Rundlöcher 4.3mm, 4 Langlöcher	3.0			2.50
5550-65	Zahnkranz, 65 Zähne, S=2mm, f. Nabe 8mm beidseitig abgeflacht, Delrin natur, 4 Rundlöcher 4.3mm, 4 Langlöcher	3.5			2.50
5550-66	Zahnkranz, 66 Zähne, S=2mm, f. Nabe 8mm beidseitig abgeflacht, Delrin natur, 4 Rundlöcher 4.3mm, 4 Langlöcher	3.5			2.50
5550-67	Zahnkranz, 67 Zähne, S=2mm, f. Nabe 8mm beidseitig abgeflacht, Delrin natur, 4 Rundlöcher 4.3mm, 4 Langlöcher	3.5			2.50
5550-68	Zahnkranz, 68 Zähne, S=2mm, f. Nabe 8mm beidseitig abgeflacht, Delrin natur, 4 Rundlöcher 4.3mm, 4 Langlöcher	3.5			2.62
5550-69	Zahnkranz, 69 Zähne, S=2mm, f. Nabe 8mm beidseitig abgeflacht, Delrin natur, 4 Rundlöcher 4.3mm, 4 Langlöcher	3.5			2.62
5550-70	Zahnkranz, 70 Zähne, S=2mm, f. Nabe 8mm beidseitig abgeflacht, Delrin natur, 4 Rundlöcher 4.3mm, 4 Langlöcher	4.0			2.62
5550-71	Zahnkranz, 71 Zähne, S=2mm, f. Nabe 8mm beidseitig abgeflacht, Delrin natur, 4 Rundlöcher 4.3mm, 4 Langlöcher	4.0			2.74
5550-72	Zahnkranz, 72 Zähne, S=2mm, f. Nabe 8mm beidseitig abgeflacht, Delrin natur, 4 Rundlöcher 4.3mm, 4 Langlöcher	4.0			2.74
5550-73	Zahnkranz, 73 Zähne, S=2mm, f. Nabe 8mm beidseitig abgeflacht, Delrin natur, 4 Rundlöcher 4.3mm, 4 Langlöcher	4.0			2.74
5550-74	Zahnkranz, 74 Zähne, S=2mm, f. Nabe 8mm beidseitig abgeflacht, Delrin natur, 4 Rundlöcher 4.3mm, 4 Langlöcher	4.0			2.74
5550-75	Zahnkranz, 75 Zähne, S=2mm, f. Nabe 8mm beidseitig abgeflacht, Delrin natur, 4 Rundlöcher 4.3mm, 4 Langlöcher	4.5			2.86
5550-76	Zahnkranz, 76 Zähne, S=2mm, f. Nabe 8mm beidseitig abgeflacht, Delrin natur, 4 Rundlöcher 4.3mm, 4 Langlöcher	4.5			2.86
5550-77	Zahnkranz, 77 Zähne, S=2mm, f. Nabe 8mm beidseitig abgeflacht, Delrin natur, 4 Rundlöcher 4.3mm, 4 Langlöcher	4.5			2.86
5550-78	Zahnkranz, 78 Zähne, S=2mm, f. Nabe 8mm beidseitig abgeflacht, Delrin natur, 4 Rundlöcher 4.3mm, 4 Langlöcher	4.5			2.86
5550-79	Zahnkranz, 79 Zähne, S=2mm, f. Nabe 8mm beidseitig abgeflacht, Delrin natur, 4 Rundlöcher 4.3mm, 4 Langlöcher	4.5			2.86
5550-80	Zahnkranz, 80 Zähne, S=2mm, f. Nabe 8mm beidseitig abgeflacht, Delrin natur, 4 Rundlöcher 4.3mm, 4 Langlöcher	5.0			2.97
5550-81	Zahnkranz, 81 Zähne, S=2mm, f. Nabe 8mm beidseitig abgeflacht, Delrin natur, 4 Rundlöcher 4.3mm, 4 Langlöcher	5.0			2.97
5550-82	Zahnkranz, 82 Zähne, S=2mm, f. Nabe 8mm beidseitig abgeflacht, Delrin natur, 4 Rundlöcher 4.3mm, 4 Langlöcher	5.0			2.97
5550-83	Zahnkranz, 83 Zähne, S=2mm, f. Nabe 8mm beidseitig abgeflacht, Delrin natur, 4 Rundlöcher 4.3mm, 4 Langlöcher	5.0			3.09
5550-84	Zahnkranz, 84 Zähne, S=2mm, f. Nabe 8mm beidseitig abgeflacht, Delrin natur, 4 Rundlöcher 4.3mm, 4 Langlöcher	5.0			3.09
5550-85	Zahnkranz, 85 Zähne, S=2mm, f. Nabe 8mm beidseitig abgeflacht, Delrin natur, 4 Rundlöcher 4.3mm, 4 Langlöcher	5.5			3.09
5550-86	Zahnkranz, 86 Zähne, S=2mm, f. Nabe 8mm beidseitig abgeflacht, Delrin natur, 4 Rundlöcher 4.3mm, 4 Langlöcher	5.5			3.09
5550-87	Zahnkranz, 87 Zähne, S=2mm, f. Nabe 8mm beidseitig abgeflacht, Delrin natur, 4 Rundlöcher 4.3mm, 4 Langlöcher	5.5			3.09
5550-88	Zahnkranz, 88 Zähne, S=2mm, f. Nabe 8mm beidseitig abgeflacht, Delrin natur, 4 Rundlöcher 4.3mm, 4 Langlöcher	5.5			3.21
5550-89	Zahnkranz, 89 Zähne, S=2mm, f. Nabe 8mm beidseitig abgeflacht, Delrin natur, 4 Rundlöcher 4.3mm, 4 Langlöcher	5.5			3.21

(c) Rekers Digitaltechnik GmbH & Co.KG, 09:25:03 03.12.10

Diese Preisliste ist gültig vom 01.01.2011 bis zum 31.12.2011.
 Alle vorhergehenden Preislisten verlieren Ihre Gültigkeit.
 Rabattstaffel: 10-99 5%-, 100-999 10%-, >1000 15% Rabatt pro Artikel.
 Alle Preise incl. 19% MWSt. Bei Lieferung in Nicht-EU Länder wird die MWSt. abgezogen.
 Rekers Digitaltechnik GmbH & Co.KG, Siemensstr. 7, 48480 Spelle, Tel. 05977-9399-0

5550-90	Zahnkranz, 90 Zähne, S=2mm, f. Nabe 8mm beidseitig abgeflacht, Delrin natur, 4 Rundlöcher 4.3mm, 4 Langlöcher	6.0				3.21
5550-91	Zahnkranz, 91 Zähne, S=2mm, f. Nabe 8mm beidseitig abgeflacht, Delrin natur, 4 Rundlöcher 4.3mm, 4 Langlöcher	6.0				3.33
5550-92	Zahnkranz, 92 Zähne, S=2mm, f. Nabe 8mm beidseitig abgeflacht, Delrin natur, 4 Rundlöcher 4.3mm, 4 Langlöcher	6.0				3.33
5550-93	Zahnkranz, 93 Zähne, S=2mm, f. Nabe 8mm beidseitig abgeflacht, Delrin natur, 4 Rundlöcher 4.3mm, 4 Langlöcher	6.0				3.33
5550-94	Zahnkranz, 94 Zähne, S=2mm, f. Nabe 8mm beidseitig abgeflacht, Delrin natur, 4 Rundlöcher 4.3mm, 4 Langlöcher	6.0				3.33
5550-95	Zahnkranz, 95 Zähne, S=2mm, f. Nabe 8mm beidseitig abgeflacht, Delrin natur, 12 Rundlöcher 4.3mm, 4 Langlöcher	6.5				3.57
5550-96	Zahnkranz, 96 Zähne, S=2mm, f. Nabe 8mm beidseitig abgeflacht, Delrin natur, 12 Rundlöcher 4.3mm, 4 Langlöcher	6.5				3.57
5550-97	Zahnkranz, 97 Zähne, S=2mm, f. Nabe 8mm beidseitig abgeflacht, Delrin natur, 12 Rundlöcher 4.3mm, 4 Langlöcher	6.5				3.57
5550-98	Zahnkranz, 98 Zähne, S=2mm, f. Nabe 8mm beidseitig abgeflacht, Delrin natur, 12 Rundlöcher 4.3mm, 4 Langlöcher	6.5				3.57
5550-99	Zahnkranz, 99 Zähne, S=2mm, f. Nabe 8mm beidseitig abgeflacht, Delrin natur, 12 Rundlöcher 4.3mm, 4 Langlöcher	6.5				3.57
5551-00	Zahnkranz, 100 Zähne, S=2mm, f. Nabe 8mm beidseitig abgeflacht, Delrin natur, 12 Rundlöcher 4.3mm, 4 Langlöcher	7.0				3.69
5551-01	Zahnkranz, 101 Zähne, S=2mm, f. Nabe 8mm beidseitig abgeflacht, Delrin natur, 12 Rundlöcher 4.3mm, 4 Langlöcher	7.0				3.69
5551-02	Zahnkranz, 102 Zähne, S=2mm, f. Nabe 8mm beidseitig abgeflacht, Delrin natur, 12 Rundlöcher 4.3mm, 4 Langlöcher	7.0				3.69
5551-03	Zahnkranz, 103 Zähne, S=2mm, f. Nabe 8mm beidseitig abgeflacht, Delrin natur, 12 Rundlöcher 4.3mm, 4 Langlöcher	7.0				3.69
5551-04	Zahnkranz, 104 Zähne, S=2mm, f. Nabe 8mm beidseitig abgeflacht, Delrin natur, 12 Rundlöcher 4.3mm, 4 Langlöcher	7.0				3.81
5551-05	Zahnkranz, 105 Zähne, S=2mm, f. Nabe 8mm beidseitig abgeflacht, Delrin natur, 12 Rundlöcher 4.3mm, 4 Langlöcher	7.5				3.81
5551-06	Zahnkranz, 106 Zähne, S=2mm, f. Nabe 8mm beidseitig abgeflacht, Delrin natur, 12 Rundlöcher 4.3mm, 4 Langlöcher	7.5				3.81
5551-07	Zahnkranz, 107 Zähne, S=2mm, f. Nabe 8mm beidseitig abgeflacht, Delrin natur, 12 Rundlöcher 4.3mm, 4 Langlöcher	7.5				3.81
5551-08	Zahnkranz, 108 Zähne, S=2mm, f. Nabe 8mm beidseitig abgeflacht, Delrin natur, 12 Rundlöcher 4.3mm, 4 Langlöcher	7.5				3.81
5551-09	Zahnkranz, 109 Zähne, S=2mm, f. Nabe 8mm beidseitig abgeflacht, Delrin natur, 12 Rundlöcher 4.3mm, 4 Langlöcher	7.5				3.81
5551-10	Zahnkranz, 110 Zähne, S=2mm, f. Nabe 8mm beidseitig abgeflacht, Delrin natur, 12 Rundlöcher 4.3mm, 4 Langlöcher	8.0				4.05
5551-11	Zahnkranz, 111 Zähne, S=2mm, f. Nabe 8mm beidseitig abgeflacht, Delrin natur, 12 Rundlöcher 4.3mm, 4 Langlöcher	8.0				4.05
5551-12	Zahnkranz, 112 Zähne, S=2mm, f. Nabe 8mm beidseitig abgeflacht, Delrin natur, 12 Rundlöcher 4.3mm, 4 Langlöcher	8.0				4.05
5551-13	Zahnkranz, 113 Zähne, S=2mm, f. Nabe 8mm beidseitig abgeflacht, Delrin natur, 12 Rundlöcher 4.3mm, 4 Langlöcher	8.0				4.16
5551-14	Zahnkranz, 114 Zähne, S=2mm, f. Nabe 8mm beidseitig abgeflacht, Delrin natur, 12 Rundlöcher 4.3mm, 4 Langlöcher	8.0				4.16
5551-15	Zahnkranz, 115 Zähne, S=2mm, f. Nabe 8mm beidseitig abgeflacht, Delrin natur, 12 Rundlöcher 4.3mm, 4 Langlöcher	8.5				4.16
5551-16	Zahnkranz, 116 Zähne, S=2mm, f. Nabe 8mm beidseitig abgeflacht, Delrin natur, 12 Rundlöcher 4.3mm, 4 Langlöcher	8.5				4.28
5551-17	Zahnkranz, 117 Zähne, S=2mm, f. Nabe 8mm beidseitig abgeflacht, Delrin natur, 12 Rundlöcher 4.3mm, 4 Langlöcher	8.5				4.28
5551-18	Zahnkranz, 118 Zähne, S=2mm, f. Nabe 8mm beidseitig abgeflacht, Delrin natur, 12 Rundlöcher 4.3mm, 4 Langlöcher	8.5				4.28
5551-19	Zahnkranz, 119 Zähne, S=2mm, f. Nabe 8mm beidseitig abgeflacht, Delrin natur, 12 Rundlöcher 4.3mm, 4 Langlöcher	8.5				4.28
5551-20	Zahnkranz, 120 Zähne, S=2mm, f. Nabe 8mm beidseitig abgeflacht, Delrin natur, 12 Rundlöcher 4.3mm, 4 Langlöcher	9.0				4.28

ZAR Metallus Zahnringe

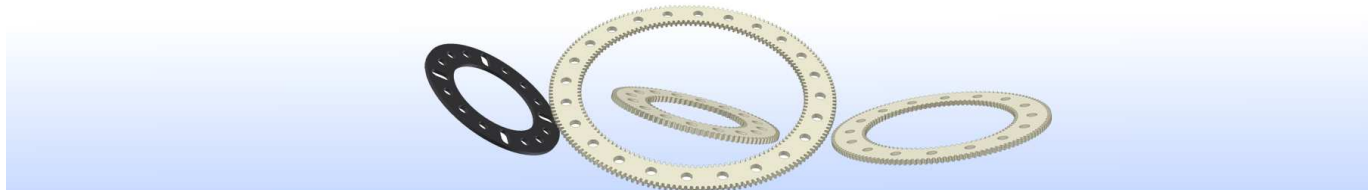

5015-04

5015-05

Metallus	Artikelbezeichnung	Gew. GR	Mae#	Mec#	Temsi	Pr. EUR
5015-04	Zahnring, 95 Zähne aussen, 57 Zähne innen Zf. 2.1mm, d=64.20mm, Delrin natur	27.8	-	180a	-	10.11
5015-05	Verlängerungsring für 5015-04/06 d=63mm, Innendurchmesser 39mm Stahl, brüniert	27.0	-	-	-	1.54

(c) Rekers Digitaltechnik GmbH & Co.KG, 09:25:03 03.12.10

Diese Preisliste ist gültig vom 01.01.2011 bis zum 31.12.2011.

Alle vorhergehenden Preislisten verlieren Ihre Gültigkeit.

Rabattstaffel: 10-99 5%-, 100-999 10%-, >1000 15% Rabatt pro Artikel.

Alle Preise incl. 19% MWSt. Bei Lieferung in Nicht-EU Länder wird die MWSt. abgezogen.

Rekers Digitaltechnik GmbH & Co.KG, Siemensstr. 7, 48480 Spelle, Tel. 05977-9399-0

SCN Metallus Schnecken

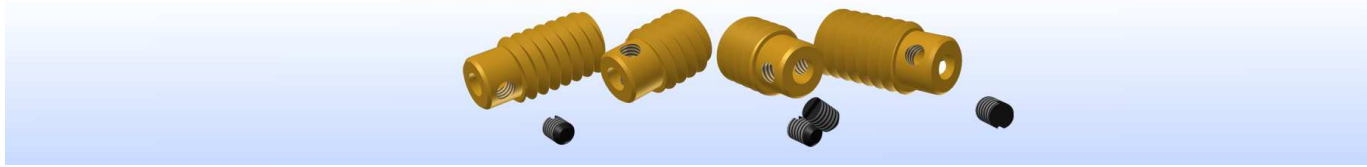

5016-01 5016-02 5022-01 5022-02

Metallus	Artikelbezeichnung	Gew. GR	Mae#	Mec#	Temsi	Pr. EUR
5016-01	Kurze Schnecke, rechts, 16mm lang 2 x Boh. M4, d= 14mm, d=4.1mm, Messing Art.-Nr. 5016-01	14.9	-	-	-	3.08
5016-02	Kurze Schnecke, links, 16mm lang 2 x Boh. M4, d= 14mm, d=4.1mm, Messing Art.-Nr. 5016-02	14.9	-	-	-	3.08
5022-01	Standard-Schnecke, rechts, 22mm lang 2 x Boh. M4, d= 14mm, d=4.1mm, Messing Art.-Nr. 5022-01	0.0	-	-	-	3.59
5022-02	Standard-Schnecke, links, 22mm lang 2 x Boh. M4, d= 14mm, d=4.1mm, Messing Art.-Nr. 5022-02	24.9	-	32a	-	3.59

KEG Metallus Kegelräder

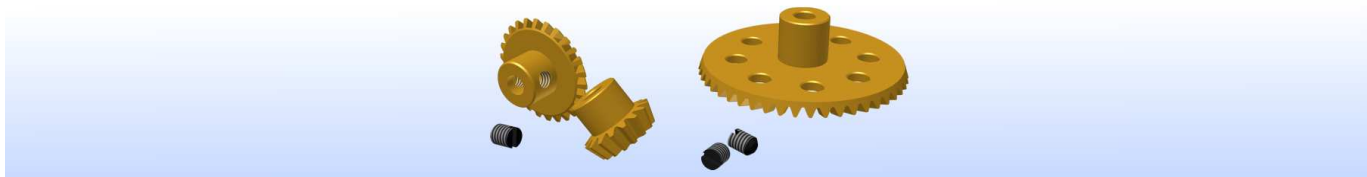

5003-16 5003-26 5003-48 5004-48

Metallus	Artikelbezeichnung	Gew. GR	Mae#	Mec#	Temsi	Pr. EUR
5003-16	Kegelrad, 16 Zähne, 15 Grad 2 x Boh. M4, d= 14.20mm, d=4.1mm Messing	7.2	-	30a	-	6.15
5003-26	Kegelrad, 26 Zähne, 45 Grad 2 x Boh. M4, d= 22.30mm, d=4.1mm Messing	12.0	-	-	-	6.15
5003-48	Kegelrad, 48 Zähne, 15 Grad 2 x Boh. M4, d= 40.40mm, d=4.1mm Messing	24.2	-	30c	-	9.23
5004-48	Kegelrad, 48 Zähne, 45 Grad 2 x Boh. M4, d= 39.50mm, d=4.1mm Messing	34.2	-	30l	-	19.47

(c) Rekers Digitaltechnik GmbH & Co.KG, 09:25:03 03.12.10

Diese Preisliste ist gültig vom 01.01.2011 bis zum 31.12.2011.
 Alle vorhergehenden Preislisten verlieren ihre Gültigkeit.
 Rabattstaffel: 10-99 5%-, 100-999 10%-, >1000 15% Rabatt pro Artikel.
 Alle Preise incl. 19% MWSt. Bei Lieferung in Nicht-EU Länder wird die MWSt. abgezogen.
 Rekers Digitaltechnik GmbH & Co.KG, Siemensstr. 7, 48480 Spelle, Tel. 05977-9399-0

SPE Metallus Sperren

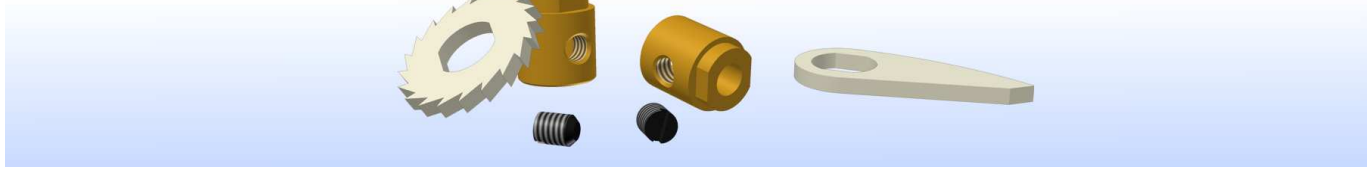

5005-01

5005-03

Metallus	Artikelbezeichnung	Gew. GR	Mae#	Mec#	Temsi	Pr. EUR
5005-01	Sperrrad 20 Zähne Zf. 6.35mm; 2 x Boh. M4, d= 18.60mm, d=4.1mm Messing, Delrin Art.-Nr. 5005-01	9.3	-	148a	-	8.19
5005-03	Sperrklinke 2 x Boh. M4, d= 38.70mm, d=4.1mm Messing, Delrin Art.-Nr. 5005-03	5.3	-	147a	-	2.03

KRO Metallus Kronräder



5007-25

5007-50

Metallus	Artikelbezeichnung	Gew. GR	Mae#	Mec#	Temsi	Pr. EUR
5007-25	Kronrad, 25 Zähne 2 x Boh. M4, d= 19.00mm, d=4.1mm Messing	9.7	10625	29	-	6.15
5007-50	Kronrad, 50 Zähne 2 x Boh. M4, d= 37.10mm, d=4.1mm Messing	20.0	10650	28	-	9.23

SVZ Metallus Schrägverzahnte Räder

(c) Rekers Digitaltechnik GmbH & Co.KG, 09:25:03 03.12.10

Diese Preisliste ist gültig vom 01.01.2011 bis zum 31.12.2011.
Alle vorhergehenden Preislisten verlieren ihre Gültigkeit.
Rabattstaffel: 10-99 5%-, 100-999 10%-, >1000 15% Rabatt pro Artikel.
Alle Preise incl. 19% MWSt. Bei Lieferung in Nicht-EU Länder wird die MWSt. abgezogen.
Rekers Digitaltechnik GmbH & Co.KG, Siemensstr. 7, 48480 Spelle, Tel. 05977-9399-0

Metallus	Artikelbezeichnung	Gew. GR	Mae#	Mec#	Temsi	Pr. EUR
----------	--------------------	---------	------	------	-------	---------

KUP Metallus Kupplungen

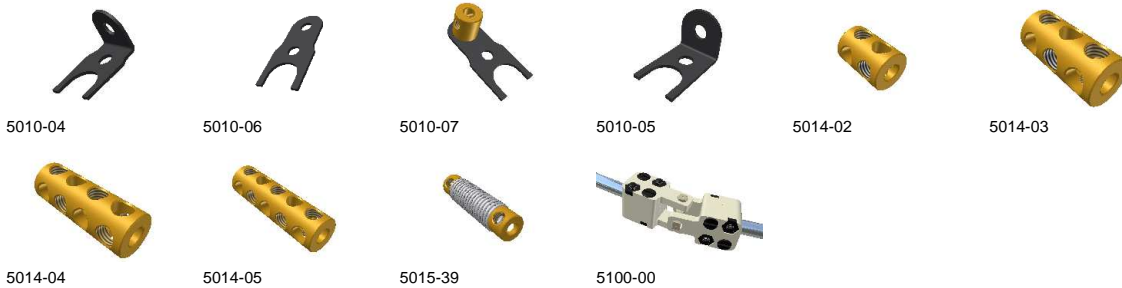
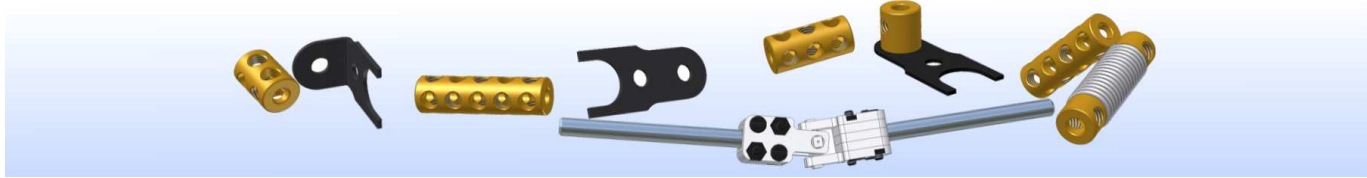

Metallus	Artikelbezeichnung	Gew. GR	Mae#	Mec#	Temsi	Pr. EUR
5010-04	Geb. Ausrückgabel,2 Loch,f.Socketkup. kurz Teil. 12.7mm, Ldm. 4.3mm schwarz	4.0	-	-	-	0.51
5010-06	Flache Ausrückgabel,2 Loch,f.Socketkup. kurz Teil. 12.7mm, Ldm. 4.3mm schwarz	4.0	-	-	-	0.51
5010-07	Flache Ausrückgabel mit Nabe,f.Socketkup. kurz Teil. 12.7mm, Ldm. 4.3mm schwarz	9.0	-	-	-	1.23
5010-05	Ausrückgabel,2 Loch,f.Märklin Klauenräder Teil. 12.7mm, Ldm. 4.3mm schwarz	4.0	11722	-	-	0.51
5014-02	Kupplung, 2-Loch, starr 4 x Boh. M4, d= 9.50mm, d=4.1mm Messing	4.0	-	63d	-	1.23
5014-03	Kupplung, 3-Loch, starr 6 x Boh. M4, d= 9.50mm, d=4.1mm Messing	6.0	11718	63	63	1.84
5014-04	Kupplung, 4-Loch, starr 8 x Boh. M4, d= 9.50mm, d=4.1mm Messing	8.0	-	63f	-	2.46
5014-05	Kupplung, 5-Loch, starr 10 x Boh. M4, d= 9.50mm, d=4.1mm Messing	10.0	-	63g	-	3.08
5015-39	Federkupplung, 39mm lang D=10mm, d=4.1mm Messing/Stahl	15.8				8.84
5100-00	Gelenkkupplung, 32mm lang, m. Achsklemmung Q=10mm * 10mm, d=4.1mm Delrin, Art.-Nr. 5100-00	30.0				9.85

ZAS Metallus Zahnstangen

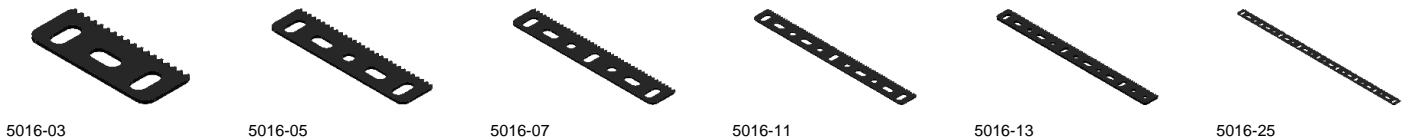
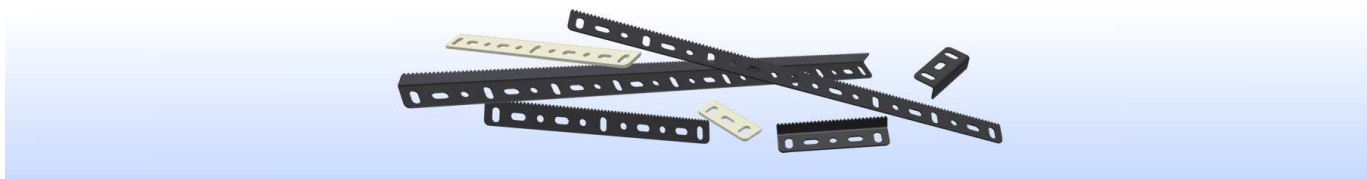

(c) Rekers Digitaltechnik GmbH & Co.KG, 09:25:03 03.12.10

Diese Preisliste ist gültig vom 01.01.2011 bis zum 31.12.2011.
 Alle vorhergehenden Preislisten verlieren Ihre Gültigkeit.
 Rabattstaffel: 10-99 5%-, 100-999 10%-, >1000 15% Rabatt pro Artikel.
 Alle Preise incl. 19% MWSt. Bei Lieferung in Nicht-EU Länder wird die MWSt. abgezogen.
 Rekers Digitaltechnik GmbH & Co.KG, Siemensstr. 7, 48480 Spelle, Tel. 05977-9399-0

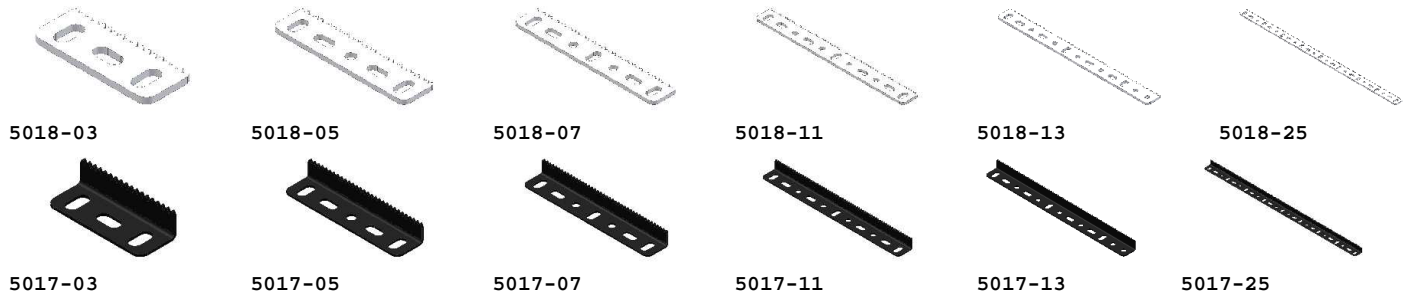

Metallus	Artikelbezeichnung	Gew. GR	Mae#	Mec#	Temsi	Pr. EUR
5016-03	Zahnstange,Länge 3 Loch Rundlöcher 4.3mm Stahl	5.1	-	-	-	0.83
5016-05	Zahnstange,Länge 5 Loch Rundlöcher 4.3mm Stahl	8.1	-	-	-	1.39
5016-07	Zahnstange,Länge 7 Loch Rundlöcher 4.3mm Stahl	16.1	-	110	-	1.95
5016-11	Zahnstange,Länge 11 Loch Rundlöcher 4.3mm Stahl	17.6	-	-	-	2.97
5016-13	Zahnstange,Länge 13 Loch Rundlöcher 4.3mm Stahl	20.8	-	110a	-	3.49
5016-25	Zahnstange,Länge 25 Loch Rundlöcher 4.3mm Stahl	40.0	-	110b	-	5.97
5018-03	Zahnstange,Länge 3 Loch Rundlöcher 4.3mm Delrin	5.1	-	-	-	0.83
5018-05	Zahnstange,Länge 5 Loch Rundlöcher 4.3mm Delrin	8.1	-	-	-	1.39
5018-07	Zahnstange,Länge 7 Loch Rundlöcher 4.3mm Delrin	16.1	-	-	-	1.95
5018-11	Zahnstange,Länge 11 Loch Rundlöcher 4.3mm Delrin	17.6	-	-	-	2.97
5018-13	Zahnstange,Länge 13 Loch Rundlöcher 4.3mm Delrin	20.8	-	-	-	3.49
5018-25	Zahnstange,Länge 25 Loch Rundlöcher 4.3mm Delrin	40.0	-	-	-	5.97
5017-03	Winkelzahnstange,Länge 3 Loch Rundlöcher 4.3mm Stahl	5.2	-	-	-	0.89
5017-05	Winkelzahnstange,Länge 5 Loch Rundlöcher 4.3mm Stahl	8.0	-	-	-	1.50
5017-07	Winkelzahnstange,Länge 7 Loch Rundlöcher 4.3mm Stahl	11.2	-	-	-	2.09
5017-11	Winkelzahnstange,Länge 11 Loch Rundlöcher 4.3mm Stahl	17.6	-	-	-	3.20
5017-13	Winkelzahnstange,Länge 13 Loch Rundlöcher 4.3mm Stahl	20.8	-	-	-	3.76
5017-25	Winkelzahnstange,Länge 25 Loch Rundlöcher 4.3mm Stahl	40.0	-	-	-	6.49

UVZ Metallus Universalzahnräder

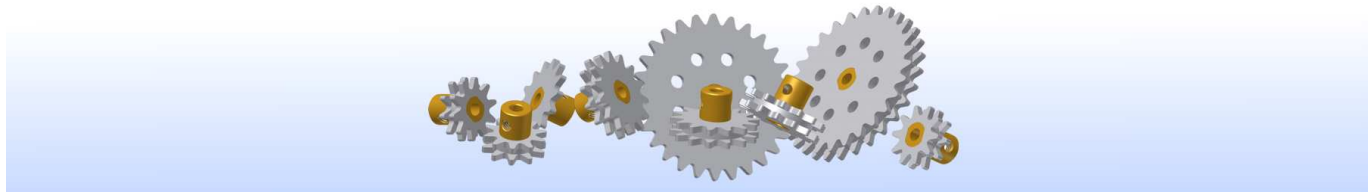

5091-10 5091-14 5091-17 5091-21 5091-28 5092-14
5092-10 5092-17 5092-21 5092-28 5093-10 5093-14

(c) Rekers Digitaltechnik GmbH & Co.KG, 09:25:04 03.12.10

Diese Preisliste ist gültig vom 01.01.2011 bis zum 31.12.2011.
 Alle vorhergehenden Preislisten verlieren Ihre Gültigkeit.
 Rabattstaffel: 10-99 5%-, 100-999 10%-, >1000 15% Rabatt pro Artikel.
 Alle Preise incl. 19% MWSt. Bei Lieferung in Nicht-EU Länder wird die MWSt. abgezogen.
 Rekers Digitaltechnik GmbH & Co.KG, Siemensstr. 7, 48480 Spelle, Tel. 05977-9399-0



5094-12

5094-20

Metallus	Artikelbezeichnung	Gew. GR	Mae#	Mec#	Temsi	Pr. EUR
5091-10	Universalzahnrad, 10 Zähne, 1-fach, Delrin, Nabe mit Stellschraube, d=4.1mm Delrin, 2*M4	4.0				1.90
5091-14	Universalzahnrad, 14 Zähne, 1-fach, Delrin, Nabe mit Stellschraube, d=4.1mm Delrin, 2*M4	4.5				2.67
5091-17	Universalzahnrad, 17 Zähne, 1-fach, Delrin, Nabe mit Stellschraube, d=4.1mm Delrin, 2*M4	5.0				3.45
5091-21	Universalzahnrad, 21 Zähne, 1-fach, Delrin, Nabe mit Stellschraube, d=4.1mm Delrin, 2*M4	5.5				4.11
5091-28	Universalzahnrad, 28 Zähne, 1-fach, Delrin, Nabe mit Stellschraube, d=4.1mm Delrin, 2*M4	6.5				5.76
5092-10	Universalzahnrad, 10 Zähne, 2-fach, Delrin, Nabe mit Stellschraube, d=4.1mm Delrin, 2*M4	5.5				2.76
5092-14	Universalzahnrad, 14 Zähne, 2-fach, Delrin, Nabe mit Stellschraube, d=4.1mm Delrin, 2*M4	7.3				3.86
5092-17	Universalzahnrad, 17 Zähne, 2-fach, Delrin, Nabe mit Stellschraube, d=4.1mm Delrin, 2*M4	9.5				4.64
5092-21	Universalzahnrad, 21 Zähne, 2-fach, Delrin, Nabe mit Stellschraube, d=4.1mm Delrin, 2*M4	11.5				5.30
5092-28	Universalzahnrad, 28 Zähne, 2-fach, Delrin, Nabe mit Stellschraube, d=4.1mm Delrin, 2*M4	14.0				6.95
5093-10	Universalzahnscheibe, 10 Zähne, Delrin 2mm , ohne Nabe	0.5				0.45
5093-14	Universalzahnscheibe, 14 Zähne, Delrin 2mm , ohne Nabe	1.5				1.69
5094-12	Universalscheibe 12.7mm, Delrin 2mm , ohne Nabe	0.2				0.23
5094-20	Universalscheibe 20.0mm, Delrin 2mm , ohne Nabe	1.0				0.56

MSO Metallus Messing Sonderteile

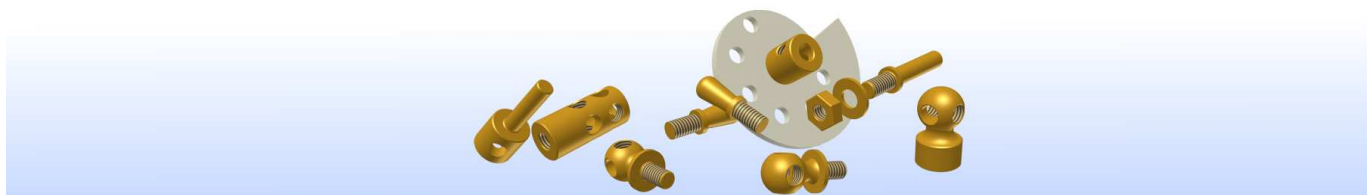

Metallus	Artikelbezeichnung	Gew. GR	Mae#	Mec#	Temsi	Pr. EUR
5011-01	Wellenhalter mit Gewindebolzen 2 x Boh. M4, d= 9.80mm, d=4.1mm Messing	4.0	-	136	-	1.52
5011-02	Wellenhalter, Stellring 4 x Boh. M4, d= 9.50mm, d=4.1mm Messing	5.0	-	136a	-	1.52
5011-03	Wellenhalter, Gewindestellring 2 x Boh. M4, d= 9.50mm, d=4.1mm Messing	6.0	-	136b	-	1.52
5013-02	Gewindekupplung 2 x Boh. M4, d= 9.50mm, d=4.1mm Messing	7.0	-	63c	-	3.08
5013-03	Welle mit Gewindestellring 2 x Boh. M4, d= 9.50mm, d=4.1mm Messing	7.0	-	173a	-	2.05
5015-02	Nocken Groß M4, d= 45.00mm Delrin, Art.-Nr. 5015-02	5.7				6.25
5015-03	Nocken 2 x Boh. M4, d= 23.50mm Delrin, Art.-Nr. 5015-03	9.0	11787	131	-	3.59
5015-08	Kleiner Universalhandgriff, Messing D=5.5mm, L=18.5mm Art.-Nr. 5015-08	4.0	-	-	-	0.93
5015-38	Universalhandgriff, 38mm lang, Messing D=5.5mm, L=38.40mm Art.-Nr. 5015-38	11.0	-	-	-	1.54

(c) Rekers Digitaltechnik GmbH & Co.KG, 09:25:04 03.12.10

Diese Preisliste ist gültig vom 01.01.2011 bis zum 31.12.2011.
 Alle vorhergehenden Preislisten verlieren Ihre Gültigkeit.
 Rabattstaffel: 10-99 5%-, 100-999 10%-, >1000 15% Rabatt pro Artikel.
 Alle Preise incl. 19% MWSt. Bei Lieferung in Nicht-EU Länder wird die MWSt. abgezogen.
 Rekers Digitaltechnik GmbH & Co.KG, Siemensstr. 7, 48480 Spelle, Tel. 05977-9399-0

SLR Metallus Schnurlaufräder

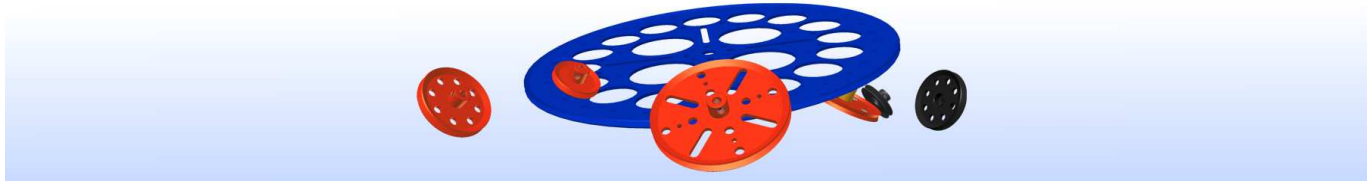

Metallus	Artikelbezeichnung	Gew. GR	Mae#	Mec#	Temsi	Pr. EUR
4000-26	Schnurlaufrad, D=26mm, rot Innenbohrung 4.2mm, Messingnabe	8.4	10325	22	22	1.30
4000-27	Schnurlaufrad, D=26mm, schwarz Innenbohrung 4.2mm, Messingnabe	8.4	10325	22	22	1.30
4000-39	Schnurlaufrad, D=39mm, rot Innenbohrung 4.2mm, Messingnabe	13.4	10338	21	21	2.07
4000-41	Schnurlaufrad, D=39mm, schwarz Innenbohrung 4.2mm, Messingnabe	13.4	10338	21	21	2.07
4000-50	Schnurlaufrad, D=50mm, rot Innenbohrung 4.2mm, Messingnabe	23.4	10350	20a	-	2.57
4000-63	Schnurlaufrad, D=63mm, rot Innenbohrung 4.2mm, Messingnabe	36.0	-	-	-	4.14
4000-21	Schnurlaufrad, D=214mm, blau, Baukasten Innenbohrung 8.1mm, diverse Naben Art.-Nr. 4000-21	1350.0	-	-	-	27.00
4810-00	Seilrolle, klein, 3.5mm breit, D=12mm Innenbohrung 4.2mm, Messing	4.0	10312	23b	-	0.50
4001-12	Seilrolle, klein, 6.0mm breit, D=12mm Innenbohrung 4.2mm, Messing	5.0	-	-	-	0.93
4810-15	Seilrolle, mittel, D=16mm Innenbohrung 2.3mm, Stahl mit Nabe M2 Bohrung Art.-Nr. 4810-15	0.0	-	-	-	1.54

RUN Metallus Lochscheiben

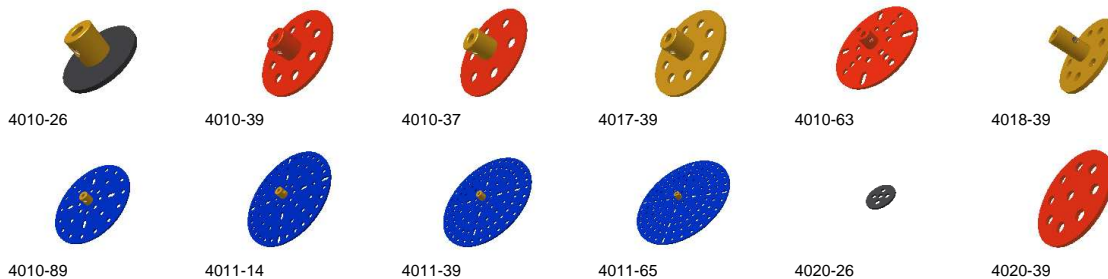
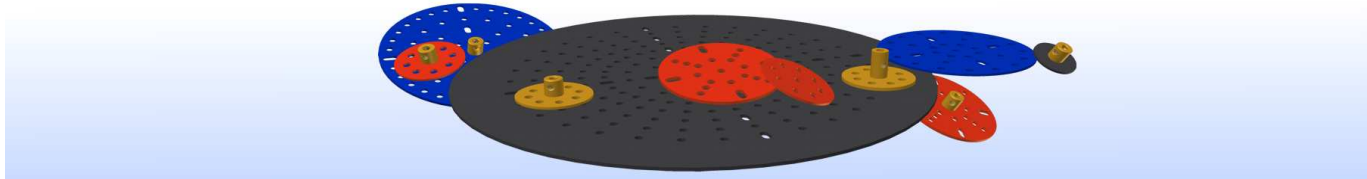

(c) Rekers Digitaltechnik GmbH & Co.KG, 09:25:04 03.12.10

Diese Preisliste ist gültig vom 01.01.2011 bis zum 31.12.2011.
 Alle vorhergehenden Preislisten verlieren Ihre Gültigkeit.
 Rabattstaffel: 10-99 5%-, 100-999 10%-, >1000 15% Rabatt pro Artikel.
 Alle Preise incl. 19% MWSt. Bei Lieferung in Nicht-EU Länder wird die MWSt. abgezogen.
 Rekers Digitaltechnik GmbH & Co.KG, Siemensstr. 7, 48480 Spelle, Tel. 05977-9399-0

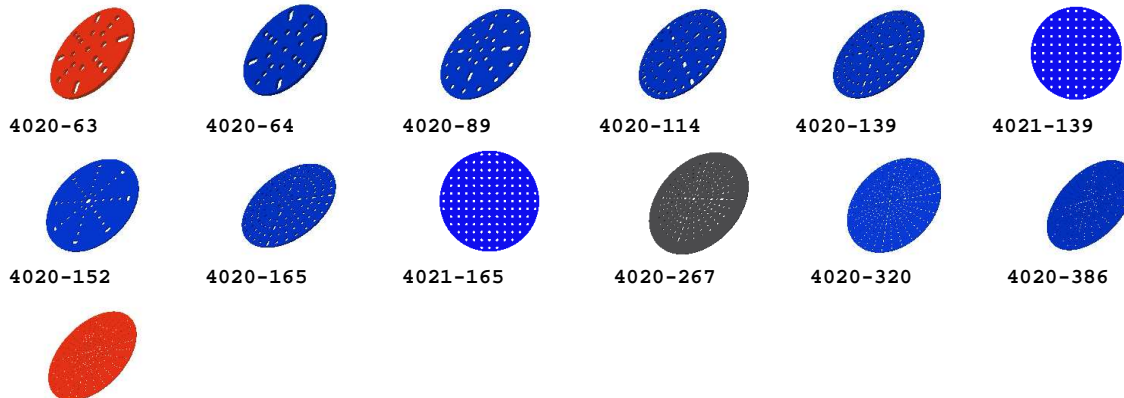

4020-387

Metallus	Artikelbezeichnung	Gew. GR	Mae#	Mec#	Temsi	Pr. EUR
4010-26	Rundscheibe, mit Nabe d= 26mm, d=4.1mm,schwarz Art.-Nr. 4010-26	11.0	-	-	-	1.31
4010-39	Lochscheibe, 8 Loch,mit Nabe d= 39mm, d=4.1mm,rot Art.-Nr. 4010-39	20.0	11036	24	24	1.50
4010-37	Lochscheibe, 6 Loch,mit Nabe d= 39mm, 1.2mm dick,rot Art.-Nr. 4010-37	20.2	-	24b	-	1.33
4017-39	Lochscheibe,M4, 8-Loch mit Nabe,Messing d= 39mm, M4,d=4.1mm,messing Art.-Nr. 4017-39	21.0	-	-	-	1.50
4010-63	Lochscheibe, mit Nabe, 63mm d= 63mm, d=4.1mm,rot Art.-Nr. 4010-63	44.0	-	109	-	2.05
4018-39	Lochscheibe,M4,mit langer Nabe,Messing d= 39mm, M4,d=4.1mm,messing Art.-Nr. 4018-39	25.0	-	-	-	2.05
4010-89	Lochscheibe, mit Nabe, 89mm d= 89mm, d=4.1mm,blau Art.-Nr. 4010-89	92.0	-	-	-	2.55
4011-14	Lochscheibe, mit Nabe,114mm d=114mm, d=4.1mm,blau Art.-Nr. 4011-14	137.0	-	-	-	4.06
4011-39	Lochscheibe, mit Nabe,139mm d=139mm, d=4.1mm,blau Art.-Nr. 4011-39	200.0	-	-	-	5.64
4011-65	Lochscheibe, mit Nabe,165mm d=165mm, d=4.1mm,blau Art.-Nr. 4011-65	316.0	-	-	-	7.84
4020-26	Lochscheibe, ohne Nabe, 26mm d= 26mm, d=4.1mm,rot Art.-Nr. 4020-26	6.0	-	-	-	0.79
4020-39	Lochscheibe, ohne Nabe,8Loch, 39mm d= 39mm, d=4.1mm,rot Art.-Nr. 4020-39	16.0	-	24a	-	1.00
4020-63	Lochscheibe, ohne Nabe, 63mm d= 63mm, d=4.1mm,rot Art.-Nr. 4020-63	40.0	-	-	-	1.62
4020-64	Lochscheibe, ohne Nabe, 63mm, blau d= 63mm, d=4.1mm Art.-Nr. 4020-64	40.0	-	-	-	1.62
4020-89	Lochscheibe, ohne Nabe, 89mm d= 89mm, d=4.1mm,blau Art.-Nr. 4020-89	90.0	-	-	-	2.03
4020-114	Lochscheibe, ohne Nabe,114mm d=114mm, d=8.1mm,blau Art.-Nr. 4020-114	137.0	-	-	-	3.49
4020-139	Lochscheibe, ohne Nabe,139mm d=139mm, d=8.1mm,blau Art.-Nr. 4020-139	199.0	-	-	-	5.13
4021-139	Lochscheibe, ohne Nabe,139mm d=139mm, d=4.3mm,blau 11x11 Loch	213.0	-	-	-	5.13
4020-152	Lochscheibe, ohne Nabe,152mm d=152mm, d=8.1mm,blau Art.-Nr. 4020-152	193.0	-	146	-	5.33
4020-165	Lochscheibe, ohne Nabe,165mm d=165mm, d=8.1mm,blau Art.-Nr. 4020-165	308.0	-	-	-	7.28
4021-165	Lochscheibe, ohne Nabe,165mm d=165mm, d=4.3mm,blau 13x13 Loch	302.0	-	-	-	7.28
4020-267	Lochscheibe, ohne Nabe,267mm d=267mm, d=8.1mm,schwarz Art.-Nr. 4020-267	380.0	-	-	-	10.26
4020-320	Lochscheibe, ohne Nabe,320mm d=320mm, d=8.1mm,blau Art.-Nr. 4020-320	608.0	-	-	-	15.59
4020-386	Lochscheibe, ohne Nabe, 386mm d=386mm, d=8.1mm,blau Art.-Nr. 4020-386	750.0	-	-	-	27.00
4020-387	Lochscheibe, ohne Nabe, 386mm d=386mm, d=8.1mm,rot Art.-Nr. 4020-387	750.0	-	-	-	27.00

TEL Metallus Tellerräder Zahnkränze



(c) Rekers Digitaltechnik GmbH & Co.KG, 09:25:04 03.12.10

Diese Preisliste ist gültig vom 01.01.2011 bis zum 31.12.2011.
 Alle vorhergehenden Preislisten verlieren Ihre Gültigkeit.
 Rabattstaffel: 10-99 5%-, 100-999 10%-, >1000 15% Rabatt pro Artikel.
 Alle Preise incl. 19% MWSt. Bei Lieferung in Nicht-EU Länder wird die MWSt. abgezogen.
 Rekers Digitaltechnik GmbH & Co.KG, Siemensstr. 7, 48480 Spelle, Tel. 05977-9399-0

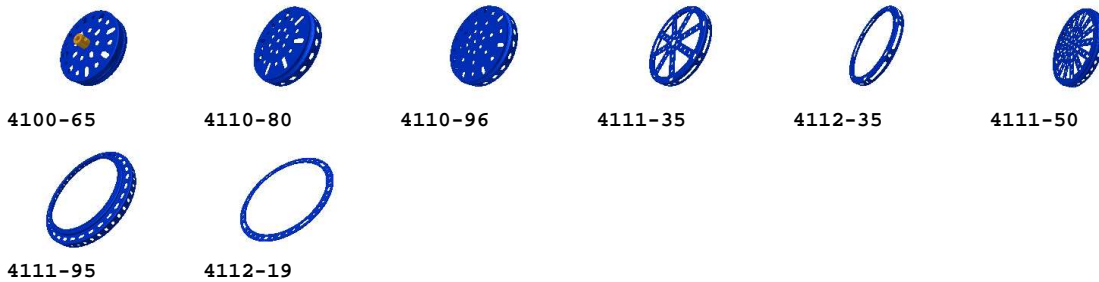

Metallus	Artikelbezeichnung	Gew. GR	Mae#	Mec#	Temsi	Pr. EUR
4100-65	Tellerrad mit Nabe d=65mm, d=4.3mm,blau Art.-Nr. 4100-65	27.0	10365	-	-	2.36
4110-80	Tellerrad ohne Nabe, 80mm d=80mm, d=4.3mm,blau Art.-Nr. 4110-80	32.0	10380	-	-	2.87
4110-96	Tellerrad ohne Nabe, 96mm d=96mm, d=4.3mm,blau Art.-Nr. 4110-96	40.0	10395	-	-	3.38
4111-35	Tellerrad ohne Nabe 135mm, blau D=135mm, d=10.0mm Art.-Nr. 4111-35	64.0	-	118	-	7.18
4112-35	Tellerring 135mm, blau d=135mm, d=10.0mm Art.-Nr. 4112-35	44.0	-	143	-	6.15
4111-50	Tellerrad ohne Nabe, 150mm d=150mm, d=4.3mm,blau Art.-Nr. 4111-50	81.0	11015	-	-	8.19
4111-95	Grosser Ring, 195mm D=195mm, blau Art.-Nr. 4111-95	89.0	11095	-	-	7.18
4112-19	Grosser, flacher Ring, 190mm D=190mm, d=164.6mm, blau Art.-Nr. 4112-19	50.0	-	145	-	6.77

KTR Metallus Kettenräder Ketten

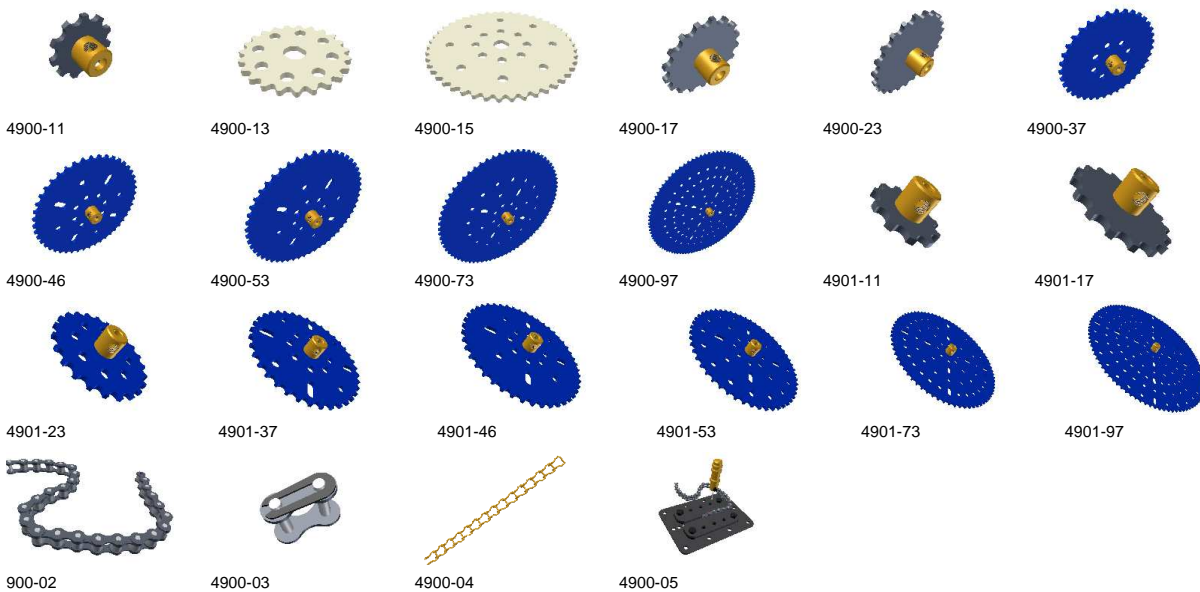
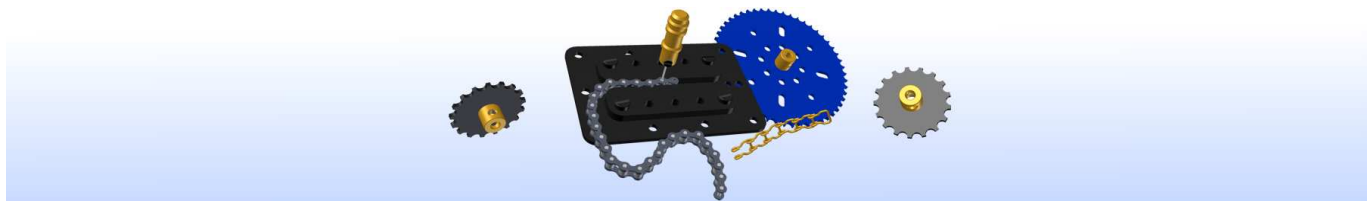

Metallus	Artikelbezeichnung	Gew. GR	Mae#	Mec#	Temsi	Pr. EUR
4900-11	Kettenrad, 11 Zähne f. Bandkette Stahl, mit Nabe, Teil. 4.5mm	8.0	11211	-	-	2.73
4900-13	Kettenrad, 23 Zähne f. Bandkette ohne Nabe, Delrin, Teil. 4.5mm	8.0	-	-	-	2.83

(c) Rekers Digitaltechnik GmbH & Co.KG, 09:25:04 03.12.10

Diese Preisliste ist gültig vom 01.01.2011 bis zum 31.12.2011.
 Alle vorhergehenden Preislisten verlieren Ihre Gültigkeit.
 Rabattstaffel: 10-99 5%-, 100-999 10%-, >1000 15% Rabatt pro Artikel.
 Alle Preise incl. 19% MWSt. Bei Lieferung in Nicht-EU Länder wird die MWSt. abgezogen.
 Rekers Digitaltechnik GmbH & Co.KG, Siemensstr. 7, 48480 Spelle, Tel. 05977-9399-0

4900-15	Kettenrad, 46 Zähne f. Bandkette ohne Nabe, Delrin, Teil. 4.5mm	8.0	-	-	-	5.66
4900-17	Kettenrad, 17 Zähne f. Bandkette Stahl, mit Nabe, Teil. 4.5mm	13.0	11217	-	-	3.12
4900-23	Kettenrad, 23 Zähne f. Bandkette Stahl, mit Nabe, Teil. 4.5mm	18.0	11223	-	-	3.49
4900-37	Kettenrad, 37 Zähne f. Bandkette Stahl, mit Nabe, Teil. 4.5mm	42.0	11237	-	-	4.36
4900-46	Kettenrad, 46 Zähne f. Bandkette Stahl, mit Nabe, Teil. 4.5mm	60.0	11246	-	-	4.72
4900-53	Kettenrad, 53 Zähne f. Bandkette Stahl, mit Nabe, Teil. 4.5mm	82.0	11253	-	-	5.33
4900-73	Kettenrad, 73 Zähne f. Bandkette Stahl, mit Nabe, Teil. 4.5mm	148.0	11273	-	-	6.57
4900-97	Kettenrad, 97 Zähne f. Bandkette Stahl, mit Nabe, Teil. 4.5mm	247.0	11297	-	-	8.07
4901-11	Kettenrad, 11 Zähne f. Rollenkette Stahl, mit Nabe, brüniert Teil. 6mm	9.0	-	-	-	2.73
4901-17	Kettenrad, 17 Zähne f. Rollenkette Stahl, mit Nabe, brüniert Teil. 6mm	16.0	-	-	-	3.12
4901-23	Kettenrad, 23 Zähne f. Rollenkette Stahl, mit Nabe, blau Teil. 6mm	24.0	-	-	-	3.49
4901-37	Kettenrad, 37 Zähne f. Rollenkette Stahl, mit Nabe, blau Teil. 6mm	58.0	-	-	-	4.36
4901-46	Kettenrad, 46 Zähne f. Rollenkette Stahl, mit Nabe, blau Teil. 6mm	93.0	-	-	-	4.72
4901-53	Kettenrad, 53 Zähne f. Rollenkette Stahl, mit Nabe, blau Teil. 6mm	119.0	-	-	-	5.33
4901-73	Kettenrad, 73 Zähne f. Rollenkette Stahl, mit Nabe, blau Teil. 6mm	224.0	-	-	-	6.57
4901-97	Kettenrad, 97 Zähne f. Rollenkette Stahl, mit Nabe, blau Teil. 6mm	388.0	-	-	-	8.07
900-02	Rollenkette 6x2.8mm Stahl, einfach, Teil. 6mm Preis pro Meter	110.0	-	-	-	10.17
4900-03	Kettenschloß f. Rollenkette Stahl Art.-Nr. 4900-03	2.0	-	-	-	1.44
4900-04	Bandkette 4.5mm Messing, Teil. 4.5mm, 1m lang Preis pro Meter	32.0	11747	-	-	8.70
4900-05	Trennvorrichtung für Rollenkette Stahl, brüniert M4 Messingschrauben	227.0	-	-	-	6.79

TRA Metallus Transmissionsschnur und Riemen

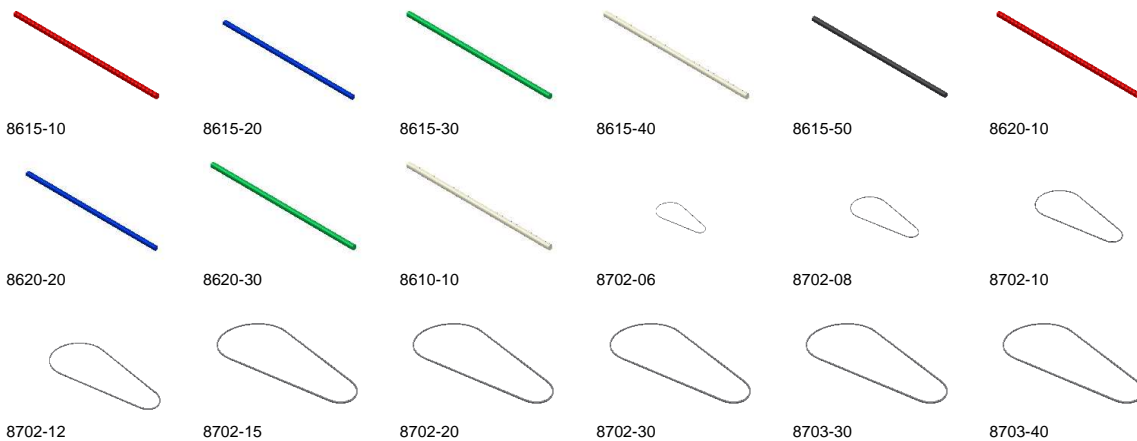
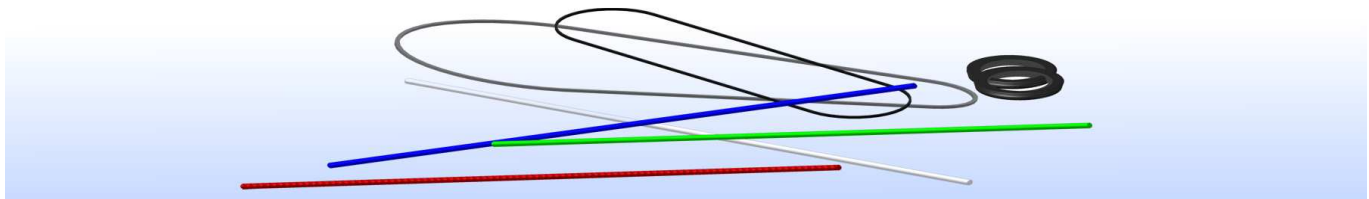

Metallus	Artikelbezeichnung	Gew. GR	Mae#	Mec#	Temsi	Pr. EUR
8615-10	Transmissionsschnur, rot, 1.5mm Polyamid, d=1.5mm, rot Bündel a. 10 Meter	12.0	11500	40	-	2.46
8615-20	Transmissionsschnur, blau, 1.5mm Polyamid, d=1.5mm, blau Bündel a. 10 Meter	12.0	-	-	-	2.46
8615-30	Transmissionsschnur, grün, 1.5mm Polyamid, d=1.5mm, grün Bündel a. 10 Meter	12.0	-	-	-	2.46
8615-40	Transmissionsschnur, weiss, 1.5mm Polyamid, d=1.5mm, weiß Bündel a. 10 Meter	12.0	-	-	-	2.42
8615-50	Transmissionsschnur, schwarz, 1.5mm Polyamid, d=1.5mm, schwarz Bündel a. 10 Meter	12.0	-	-	-	2.42
8620-10	Transmissionsschnur, rot, 2mm Polyamid, d=2.0mm, rot Bündel a. 10 Meter	16.0	-	-	-	3.05
8620-20	Transmissionsschnur, blau, 2mm Polyamid, d=2.0mm, blau Bündel a. 10 Meter	16.0	-	-	-	3.05
8620-30	Transmissionsschnur, grün, 2mm Polyamid, d=2.0mm, grün Bündel a. 10 Meter	16.0	-	-	-	3.05

(c) Rekers Digitaltechnik GmbH & Co.KG, 09:25:04 03.12.10

Diese Preisliste ist gültig vom 01.01.2011 bis zum 31.12.2011.
 Alle vorhergehenden Preislisten verlieren Ihre Gültigkeit.
 Rabattstaffel: 10-99 5%-, 100-999 10%-, >1000 15% Rabatt pro Artikel.
 Alle Preise incl. 19% MWSt. Bei Lieferung in Nicht-EU Länder wird die MWSt. abgezogen.
 Rekers Digitaltechnik GmbH & Co.KG, Siemensstr. 7, 48480 Spelle, Tel. 05977-9399-0

8610-10	Transmissionsschnur, weiss, 1mm Polyamid, d=1.0mm, weiß Bündel a. 10 Meter	8.0	-	-	-	2.20
8702-06	Transmissionsriemen, Gummi, D=060mm, L=0189mm Gummi d=2mm, schwarz Art.-Nr. 8702-06	0.8	-	-	-	0.98
8702-08	Transmissionsriemen, Gummi, D=080mm, L=0252mm Gummi d=2mm, schwarz Art.-Nr. 8702-08	1.0	-	-	-	1.02
8702-10	Transmissionsriemen, Gummi, D=100mm, L=0314mm Gummi d=2mm, schwarz Art.-Nr. 8702-10	1.2	-	-	-	1.13
8702-12	Transmissionsriemen, Gummi, D=120mm, L=0377mm Gummi d=2mm, schwarz Art.-Nr. 8702-12	1.9	-	-	-	1.30
8702-15	Transmissionsriemen, Gummi, D=150mm, L=0471mm Gummi d=2mm, schwarz Art.-Nr. 8702-15	2.5	-	-	-	2.26
8702-20	Transmissionsriemen, Gummi, D=200mm, L=0628mm Gummi d=2mm, schwarz Art.-Nr. 8702-20	3.5	-	-	-	2.57
8702-30	Transmissionsriemen, Gummi, D=300mm, L=0942mm Gummi d=2mm, schwarz Art.-Nr. 8702-30	5.5	-	-	-	3.38
8703-30	Transmissionsriemen, Gummi, D=300mm, L=0942mm Gummi d=3mm, schwarz Art.-Nr. 8703-30	9.5	-	-	-	4.08
8703-40	Transmissionsriemen, Gummi, D=400mm, L=1256mm Gummi d=3mm, schwarz Art.-Nr. 8703-40	18.5	-	-	-	4.93

GEW Metallus Gewindestangen



4850-30

Metallus	Artikelbezeichnung	Gew. GR	Mae#	Mec#	Temsi	Pr. EUR
4850-03	Gewindestange, Länge 30mm M4-Gewinde, Messing Art.-Nr. 4850-03	2.4	-	-	-	0.43
4850-05	Gewindestange, Länge 50mm M4-Gewinde, Messing Art.-Nr. 4850-05	4.0	-	-	-	0.54
4850-07	Gewindestange, Länge 70mm M4-Gewinde, Messing Art.-Nr. 4850-07	5.6	-	-	-	0.74
4850-09	Gewindestange, Länge 90mm M4-Gewinde, Messing Art.-Nr. 4850-09	7.2	-	-	-	0.94
4850-10	Gewindestange, Länge 100mm M4-Gewinde, Messing Art.-Nr. 4850-10	8.0	-	-	-	1.11
4850-15	Gewindestange, Länge 150mm M4-Gewinde, Messing Art.-Nr. 4850-15	12.0	-	-	-	1.58
4850-30	Gewindestange, Länge 300mm M4-Gewinde, Messing Art.-Nr. 4850-30	24.0	-	-	-	3.14

ABS Metallus Hülsen Rohre

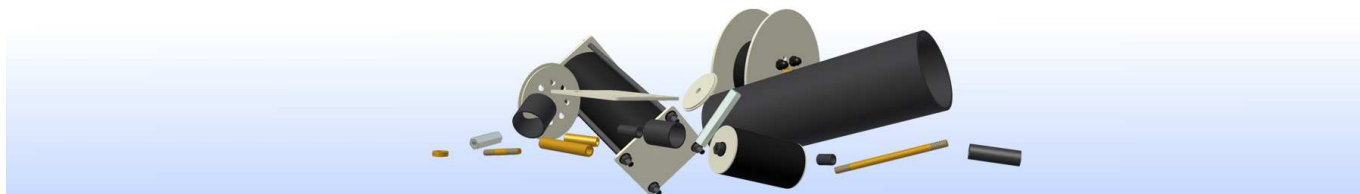

(c) Rekers Digitaltechnik GmbH & Co.KG, 09:25:05 03.12.10

Diese Preisliste ist gültig vom 01.01.2011 bis zum 31.12.2011.
 Alle vorhergehenden Preislisten verlieren ihre Gültigkeit.
 Rabattstaffel: 10-99 5%-, 100-999 10%-, >1000 15% Rabatt pro Artikel.
 Alle Preise incl. 19% MWSt. Bei Lieferung in Nicht-EU Länder wird die MWSt. abgezogen.
 Rekers Digitaltechnik GmbH & Co.KG, Siemensstr. 7, 48480 Spelle, Tel. 05977-9399-0



(c) Rekers Digitaltechnik GmbH & Co.KG, 09:25:05 03.12.10

Diese Preisliste ist gültig vom 01.01.2011 bis zum 31.12.2011.
 Alle vorhergehenden Preislisten verlieren ihre Gültigkeit.
 Rabattstaffel: 10-99 5%-, 100-999 10%-, >1000 15% Rabatt pro Artikel.
 Alle Preise incl. 19% MWSt. Bei Lieferung in Nicht-EU Länder wird die MWSt. abgezogen.
 Rekers Digitaltechnik GmbH & Co.KG, Siemensstr. 7, 48480 Spelle, Tel. 05977-9399-0



4308-012



4308-901



4308-903



4308-904



4310-012



4310-901



4310-903



4310-904

Metallus	Artikelbezeichnung	Gew. GR	Mae#	Mec#	Temsi	Pr. EUR
4860-04	Distanzhülse, Länge 3mm, D=7mm d=4.1mm, Messing Art.-Nr. 4860-04	0.0				0.43
4860-06	Distanzhülse, Länge 5mm, D=7mm d=4.1mm, Messing Art.-Nr. 4860-06	0.0				0.43
4860-10	Distanzhülse, Länge 10mm, D=6mm d=4.1mm, Messing Art.-Nr. 4860-10	0.0				0.43
4860-15	Distanzhülse, Länge 15mm, D=6mm d=4.1mm, Messing Art.-Nr. 4860-15	0.0				0.43
4860-16	Distanzhülse, Länge 15mm, D=7mm d=4.1mm, Messing Art.-Nr. 4860-16	0.0				0.43
4860-20	Distanzhülse, Länge 20mm, D=6mm d=4.1mm, Messing Art.-Nr. 4860-20	0.0				0.43
4860-21	Distanzhülse, Länge 20mm, D=7mm d=4.1mm, Messing Art.-Nr. 4860-21	0.0				0.43
4860-25	Distanzhülse, Länge 25mm, D=6mm d=4.1mm, Messing Art.-Nr. 4860-25	0.0				0.43
4860-26	Distanzhülse, Länge 25mm, D=7mm d=4.1mm, Messing Art.-Nr. 4860-26	0.0				0.43
4860-08	Distanzhülse, Länge 8mm, D=6mm d=4.1mm, Messing Art.-Nr. 4860-08	0.0				0.43
4860-30	Distanzhülse, Länge 30mm, D=6mm d=4.1mm, Messing Art.-Nr. 4860-30	2.7	-	-	-	0.43
4860-35	Distanzhülse, Länge 35mm, D=6mm d=4.1mm, Messing Art.-Nr. 4860-35	0.0				0.43
4860-36	Distanzhülse, Länge 35mm, D=7mm d=4.1mm, Messing Art.-Nr. 4860-36	0.0				0.43
4860-50	Distanzhülse, Länge 50mm, D=6mm d=4.1mm, Messing Art.-Nr. 4860-50	4.5	-	-	-	0.54
4860-70	Distanzhülse, Länge 70mm, D=6mm d=4.1mm, Messing Art.-Nr. 4860-70	6.3	-	-	-	0.74
4860-90	Distanzhülse, Länge 90mm, D=6mm d=4.1mm, Messing Art.-Nr. 4860-90	8.1	-	-	-	0.94
4860-95	Distanzhülse, Länge 150mm, D=6mm d=4.1mm, Messing Art.-Nr. 4860-95	13.5	-	-	-	1.58
4860-96	Distanzhülse, Länge 300mm, D=6mm d=4.1mm, Messing Art.-Nr. 4860-96	27.0	-	-	-	3.14
4862-03	Distanzhülse, Aluminium, Länge 3mm d=4.1mm, poliert Art.-Nr. 4862-03	1.0	-	-	-	0.12
4862-05	Distanzhülse, Aluminium, Länge 5mm d=4.1mm, poliert Art.-Nr. 4862-05	1.0	-	-	-	0.14
4862-10	Distanzhülse, Aluminium, Länge 10mm d=4.1mm, poliert Art.-Nr. 4862-10	1.5	-	-	-	0.17
4862-15	Distanzhülse, Aluminium, Länge 15mm d=4.1mm, poliert Art.-Nr. 4862-15	1.5	-	-	-	0.19
4862-20	Distanzhülse, Aluminium, Länge 20mm d=4.1mm, poliert Art.-Nr. 4862-20	2.0	-	-	-	0.20
4862-25	Distanzhülse, Aluminium, Länge 25mm d=4.1mm, poliert Art.-Nr. 4862-25	1.0	-	-	-	0.23
4862-30	Distanzhülse, Aluminium, Länge 30mm d=4.1mm, poliert Art.-Nr. 4862-30	3.0	-	-	-	0.25
4863-05	Distanzhülse, Kunststoff, Länge 5mm d=4.1mm, schwarz Art.-Nr. 4863-05	1.0	-	-	-	0.12
4863-10	Distanzhülse, Kunststoff, Länge 10mm d=4.1mm, schwarz Art.-Nr. 4863-10	1.0	-	-	-	0.14
4863-15	Distanzhülse, Kunststoff, Länge 15mm d=4.1mm, schwarz Art.-Nr. 4863-15	1.5	-	-	-	0.17
4863-20	Distanzhülse, Kunststoff, Länge 20mm d=4.1mm, schwarz Art.-Nr. 4863-20	1.0	-	-	-	0.19
4863-25	Distanzhülse, Kunststoff, Länge 25mm d=4.1mm, schwarz Art.-Nr. 4863-25	2.0	-	-	-	0.20
4863-30	Distanzhülse, Kunststoff, Länge 30mm d=4.1mm, schwarz Art.-Nr. 4863-30	2.5	-	-	-	0.23
4863-35	Distanzhülse, Kunststoff, Länge 35mm d=4.1mm, schwarz Art.-Nr. 4863-35	3.0	-	-	-	0.25
4864-10	Abstandsbolzen, sechskant, Länge 10mm d=4.1mm, Stahl Art.-Nr. 4864-10	2.0	-	-	-	0.31
4864-15	Abstandsbolzen, sechskant, Länge 15mm d=4.1mm, Stahl Art.-Nr. 4864-15	2.0	-	-	-	0.36
4864-20	Abstandsbolzen, sechskant, Länge 20mm d=4.1mm, Stahl Art.-Nr. 4864-20	3.0	-	-	-	0.40
4864-25	Abstandsbolzen, sechskant, Länge 25mm d=4.1mm, Stahl Art.-Nr. 4864-25	4.0	-	-	-	0.46
4864-30	Abstandsbolzen, sechskant, Länge 30mm d=4.1mm, Stahl Art.-Nr. 4864-30	6.0	-	-	-	0.51
4864-40	Abstandsbolzen, sechskant, Länge 40mm d=4.1mm, Stahl Art.-Nr. 4864-40	8.0	-	-	-	0.56
4864-50	Abstandsbolzen, sechskant, Länge 50mm d=4.1mm, Stahl Art.-Nr. 4864-50	10.0	-	-	-	0.62
4865-03	Distanzring, Messing, Länge 3mm, D=9mm d=4.1mm, Messing Art.-Nr. 4865-03	1.0	11728	-	-	0.17
4866-03	Distanzwelle, Messing, Länge 30mm, D=4mm gedreht, Messing Art.-Nr. 4866-03	4.0	-	-	-	1.23
4866-04	Distanzwelle, Messing, Länge 40mm, D=4mm gedreht, Messing Art.-Nr. 4866-04	4.0	-	-	-	1.54
4866-05	Distanzwelle, Messing, Länge 50mm, D=4mm gedreht, Messing Art.-Nr. 4866-05	8.0	-	-	-	1.84
4866-07	Distanzwelle, Messing, Länge 70mm, D=4mm gedreht, Messing Art.-Nr. 4866-07	14.0	-	-	-	2.46
4300-010	Präzisionsstahlrohr D=10mm, L=010mm, S=1mm DIN2391, nahtlos, schwarz brüniert Art.-Nr. 4300-010	0.0				0.89
4300-012	Präzisionsstahlrohr D=10mm, L=012mm, S=1mm DIN2391, nahtlos, schwarz brüniert Art.-Nr. 4300-012	0.0				0.90
4300-015	Präzisionsstahlrohr D=10mm, L=015mm, S=1mm DIN2391, nahtlos, schwarz brüniert Art.-Nr. 4300-015	0.0				0.94

(c) Rekers Digitaltechnik GmbH & Co.KG, 09:25:05 03.12.10

Diese Preisliste ist gültig vom 01.01.2011 bis zum 31.12.2011.
 Alle vorhergehenden Preislisten verlieren Ihre Gültigkeit.
 Rabattstaffel: 10-99 5%-, 100-999 10%-, >1000 15% Rabatt pro Artikel.
 Alle Preise incl. 19% MWSt. Bei Lieferung in Nicht-EU Länder wird die MWSt. abgezogen.
 Rekers Digitaltechnik GmbH & Co.KG, Siemensstr. 7, 48480 Spelle, Tel. 05977-9399-0

4300-017	Präzisionsstahlrohr D=10mm, L=017mm, S=1mm DIN2391, nahtlos, schwarz brüniert Art.-Nr. 4300-017	0.0			0.95
4300-020	Präzisionsstahlrohr D=10mm, L=020mm, S=1mm DIN2391, nahtlos, schwarz brüniert Art.-Nr. 4300-020	0.0			0.99
4300-025	Präzisionsstahlrohr D=10mm, L=025mm, S=1mm DIN2391, nahtlos, schwarz brüniert Art.-Nr. 4300-025	0.0			1.02
4300-030	Präzisionsstahlrohr D=10mm, L=030mm, S=1mm DIN2391, nahtlos, schwarz brüniert Art.-Nr. 4300-030	0.0			1.07
4300-040	Präzisionsstahlrohr D=10mm, L=040mm, S=1mm DIN2391, nahtlos, schwarz brüniert Art.-Nr. 4300-040	0.0			1.17
4300-050	Präzisionsstahlrohr D=10mm, L=050mm, S=1mm DIN2391, nahtlos, schwarz brüniert Art.-Nr. 4300-050	0.0			1.25
4300-070	Präzisionsstahlrohr D=10mm, L=070mm, S=1mm DIN2391, nahtlos, schwarz brüniert Art.-Nr. 4300-070	0.0			1.44
4300-100	Präzisionsstahlrohr D=10mm, L=100mm, S=1mm DIN2391, nahtlos, schwarz brüniert Art.-Nr. 4300-100	0.0			1.71
4300-120	Präzisionsstahlrohr D=10mm, L=120mm, S=1mm DIN2391, nahtlos, schwarz brüniert Art.-Nr. 4300-120	0.0			1.89
4300-150	Präzisionsstahlrohr D=10mm, L=150mm, S=1mm DIN2391, nahtlos, schwarz brüniert Art.-Nr. 4300-150	0.0			2.17
4300-200	Präzisionsstahlrohr D=10mm, L=200mm, S=1mm DIN2391, nahtlos, schwarz brüniert Art.-Nr. 4300-200	0.0			2.62
4300-300	Präzisionsstahlrohr D=10mm, L=300mm, S=1mm DIN2391, nahtlos, schwarz brüniert Art.-Nr. 4300-300	0.0			3.53
4300-400	Präzisionsstahlrohr D=10mm, L=400mm, S=1mm DIN2391, nahtlos, schwarz brüniert Art.-Nr. 4300-400	0.0			4.44
4300-901	Rohrendplatte Form 1 f. 10mm Rohr Delrin, S=2mm, weiß Art.-Nr. 4300-901	0.0			0.45
4300-903	Rohrendplatte Form 3 f. 10mm Rohr Delrin, S=2mm, weiß Art.-Nr. 4300-903	0.0			1.25
4300-904	Rohrendplatte Form 4 f. 10mm Rohr Delrin, S=2mm, weiß Art.-Nr. 4300-904	0.0			1.84
4302-010	Präzisionsstahlrohr D=12mm, L=010mm, S=1mm DIN2391, nahtlos, schwarz brüniert Art.-Nr. 4302-010	0.0			0.90
4302-012	Präzisionsstahlrohr D=12mm, L=012mm, S=1mm DIN2391, nahtlos, schwarz brüniert Art.-Nr. 4302-012	0.0			0.93
4302-015	Präzisionsstahlrohr D=12mm, L=015mm, S=1mm DIN2391, nahtlos, schwarz brüniert Art.-Nr. 4302-015	0.0			0.95
4302-017	Präzisionsstahlrohr D=12mm, L=017mm, S=1mm DIN2391, nahtlos, schwarz brüniert Art.-Nr. 4302-017	0.0			0.98
4302-020	Präzisionsstahlrohr D=12mm, L=020mm, S=1mm DIN2391, nahtlos, schwarz brüniert Art.-Nr. 4302-020	0.0			1.01
4302-025	Präzisionsstahlrohr D=12mm, L=025mm, S=1mm DIN2391, nahtlos, schwarz brüniert Art.-Nr. 4302-025	0.0			1.06
4302-030	Präzisionsstahlrohr D=12mm, L=030mm, S=1mm DIN2391, nahtlos, schwarz brüniert Art.-Nr. 4302-030	0.0			1.11
4302-040	Präzisionsstahlrohr D=12mm, L=040mm, S=1mm DIN2391, nahtlos, schwarz brüniert Art.-Nr. 4302-040	0.0			1.21
4302-050	Präzisionsstahlrohr D=12mm, L=050mm, S=1mm DIN2391, nahtlos, schwarz brüniert Art.-Nr. 4302-050	0.0			1.32
4302-070	Präzisionsstahlrohr D=12mm, L=070mm, S=1mm DIN2391, nahtlos, schwarz brüniert Art.-Nr. 4302-070	0.0			1.52
4302-100	Präzisionsstahlrohr D=12mm, L=100mm, S=1mm DIN2391, nahtlos, schwarz brüniert Art.-Nr. 4302-100	0.0			1.84
4302-120	Präzisionsstahlrohr D=12mm, L=120mm, S=1mm DIN2391, nahtlos, schwarz brüniert Art.-Nr. 4302-120	0.0			2.05
4302-150	Präzisionsstahlrohr D=12mm, L=150mm, S=1mm DIN2391, nahtlos, schwarz brüniert Art.-Nr. 4302-150	0.0			2.36
4302-200	Präzisionsstahlrohr D=12mm, L=200mm, S=1mm DIN2391, nahtlos, schwarz brüniert Art.-Nr. 4302-200	0.0			2.88
4302-300	Präzisionsstahlrohr D=12mm, L=300mm, S=1mm DIN2391, nahtlos, schwarz brüniert Art.-Nr. 4302-300	0.0			3.92
4302-400	Präzisionsstahlrohr D=12mm, L=400mm, S=1mm DIN2391, nahtlos, schwarz brüniert Art.-Nr. 4302-400	0.0			4.96
4302-901	Rohrendplatte Form 1 f. 12mm Rohr Delrin, S=2mm, weiß Art.-Nr. 4302-901	0.0			0.45
4302-903	Rohrendplatte Form 3 f. 12mm Rohr Delrin, S=2mm, weiß Art.-Nr. 4302-903	0.0			1.25
4302-904	Rohrendplatte Form 4 f. 12mm Rohr Delrin, S=2mm, weiß Art.-Nr. 4302-904	0.0			1.84
4304-010	Präzisionsstahlrohr D=16mm, L=010mm, S=1mm DIN2391, nahtlos, schwarz brüniert Art.-Nr. 4304-010	0.0			0.93
4304-012	Präzisionsstahlrohr D=16mm, L=012mm, S=1mm DIN2391, nahtlos, schwarz brüniert Art.-Nr. 4304-012	0.0			0.95
4304-015	Präzisionsstahlrohr D=16mm, L=015mm, S=1mm DIN2391, nahtlos, schwarz brüniert Art.-Nr. 4304-015	0.0			0.99
4304-017	Präzisionsstahlrohr D=16mm, L=017mm, S=1mm DIN2391, nahtlos, schwarz brüniert Art.-Nr. 4304-017	0.0			1.02
4304-020	Präzisionsstahlrohr D=16mm, L=020mm, S=1mm DIN2391, nahtlos, schwarz brüniert Art.-Nr. 4304-020	0.0			1.06
4304-025	Präzisionsstahlrohr D=16mm, L=025mm, S=1mm DIN2391, nahtlos, schwarz brüniert Art.-Nr. 4304-025	0.0			1.12
4304-030	Präzisionsstahlrohr D=16mm, L=030mm, S=1mm DIN2391, nahtlos, schwarz brüniert Art.-Nr. 4304-030	0.0			1.19
4304-040	Präzisionsstahlrohr D=16mm, L=040mm, S=1mm DIN2391, nahtlos, schwarz brüniert Art.-Nr. 4304-040	0.0			1.31
4304-050	Präzisionsstahlrohr D=16mm, L=050mm, S=1mm DIN2391, nahtlos, schwarz brüniert Art.-Nr. 4304-050	0.0			1.44
4304-070	Präzisionsstahlrohr D=16mm, L=070mm, S=1mm DIN2391, nahtlos, schwarz brüniert Art.-Nr. 4304-070	0.0			1.70
4304-100	Präzisionsstahlrohr D=16mm, L=100mm, S=1mm DIN2391, nahtlos, schwarz brüniert Art.-Nr. 4304-100	0.0			2.08
4304-120	Präzisionsstahlrohr D=16mm, L=120mm, S=1mm DIN2391, nahtlos, schwarz brüniert Art.-Nr. 4304-120	0.0			2.34
4304-150	Präzisionsstahlrohr D=16mm, L=150mm, S=1mm DIN2391, nahtlos, schwarz brüniert Art.-Nr. 4304-150	0.0			2.73
4304-200	Präzisionsstahlrohr D=16mm, L=200mm, S=1mm DIN2391, nahtlos, schwarz brüniert Art.-Nr. 4304-200	0.0			3.37
4304-300	Präzisionsstahlrohr D=16mm, L=300mm, S=1mm DIN2391, nahtlos, schwarz brüniert Art.-Nr. 4304-300	0.0			4.65
4304-400	Präzisionsstahlrohr D=16mm, L=400mm, S=1mm DIN2391, nahtlos, schwarz brüniert Art.-Nr. 4304-400	0.0			5.94
4304-901	Rohrendplatte Form 1 f. 16mm Rohr Delrin, S=2mm, weiß Art.-Nr. 4304-901	0.0			0.45
4304-903	Rohrendplatte Form 3 f. 16mm Rohr Delrin, S=2mm, weiß Art.-Nr. 4304-903	0.0			1.25
4304-904	Rohrendplatte Form 4 f. 16mm Rohr Delrin, S=2mm, weiß Art.-Nr. 4304-904	0.0			1.84
4306-010	Präzisionsstahlrohr D=20mm, L=010mm, S=1mm DIN2391, nahtlos, schwarz brüniert Art.-Nr. 4306-010	0.0			0.95
4306-012	Präzisionsstahlrohr D=20mm, L=012mm, S=1mm DIN2391, nahtlos, schwarz brüniert Art.-Nr. 4306-012	0.0			0.98
4306-015	Präzisionsstahlrohr D=20mm, L=015mm, S=1mm DIN2391, nahtlos, schwarz brüniert Art.-Nr. 4306-015	0.0			1.02
4306-017	Präzisionsstahlrohr D=20mm, L=017mm, S=1mm DIN2391, nahtlos, schwarz brüniert Art.-Nr. 4306-017	0.0			1.05
4306-020	Präzisionsstahlrohr D=20mm, L=020mm, S=1mm DIN2391, nahtlos, schwarz brüniert Art.-Nr. 4306-020	0.0			1.09
4306-025	Präzisionsstahlrohr D=20mm, L=025mm, S=1mm DIN2391, nahtlos, schwarz brüniert Art.-Nr. 4306-025	0.0			1.17

(c) Rekers Digitaltechnik GmbH & Co.KG, 09:25:05 03.12.10

Diese Preisliste ist gültig vom 01.01.2011 bis zum 31.12.2011.
 Alle vorhergehenden Preislisten verlieren ihre Gültigkeit.
 Rabattstafel: 10-99 5%-, 100-999 10%-, >1000 15% Rabatt pro Artikel.
 Alle Preise incl. 19% MWSt. Bei Lieferung in Nicht-EU Länder wird die MWSt. abgezogen.
 Rekers Digitaltechnik GmbH & Co.KG, Siemensstr. 7, 48480 Spelle, Tel. 05977-9399-0

4306-030	Präzisionsstahlrohr D=20mm, L=030mm, S=1mm DIN2391, nahtlos, schwarz brüniert Art.-Nr. 4306-030	0.0			1.25
4306-040	Präzisionsstahlrohr D=20mm, L=040mm, S=1mm DIN2391, nahtlos, schwarz brüniert Art.-Nr. 4306-040	0.0			1.39
4306-050	Präzisionsstahlrohr D=20mm, L=050mm, S=1mm DIN2391, nahtlos, schwarz brüniert Art.-Nr. 4306-050	0.0			1.54
4306-070	Präzisionsstahlrohr D=20mm, L=070mm, S=1mm DIN2391, nahtlos, schwarz brüniert Art.-Nr. 4306-070	0.0			1.83
4306-100	Präzisionsstahlrohr D=20mm, L=100mm, S=1mm DIN2391, nahtlos, schwarz brüniert Art.-Nr. 4306-100	0.0			2.28
4306-120	Präzisionsstahlrohr D=20mm, L=120mm, S=1mm DIN2391, nahtlos, schwarz brüniert Art.-Nr. 4306-120	0.0			2.57
4306-150	Präzisionsstahlrohr D=20mm, L=150mm, S=1mm DIN2391, nahtlos, schwarz brüniert Art.-Nr. 4306-150	0.0			3.02
4306-200	Präzisionsstahlrohr D=20mm, L=200mm, S=1mm DIN2391, nahtlos, schwarz brüniert Art.-Nr. 4306-200	0.0			3.76
4306-300	Präzisionsstahlrohr D=20mm, L=300mm, S=1mm DIN2391, nahtlos, schwarz brüniert Art.-Nr. 4306-300	0.0			5.24
4306-400	Präzisionsstahlrohr D=20mm, L=400mm, S=1mm DIN2391, nahtlos, schwarz brüniert Art.-Nr. 4306-400	0.0			6.72
4306-901	Rohrendplatte Form 1 f. 20mm Rohr Delrin, S=2mm, weiß Art.-Nr. 4306-901	0.0			0.45
4306-903	Rohrendplatte Form 3 f. 20mm Rohr Delrin, S=2mm, weiß Art.-Nr. 4306-903	0.0			1.25
4306-904	Rohrendplatte Form 4 f. 20mm Rohr Delrin, S=2mm, weiß Art.-Nr. 4306-904	0.0			1.84
4308-010	Präzisionsstahlrohr D=30mm, L=010mm, S=1mm DIN2391, nahtlos, schwarz brüniert Art.-Nr. 4308-010	0.0			1.04
4308-012	Präzisionsstahlrohr D=30mm, L=012mm, S=1mm DIN2391, nahtlos, schwarz brüniert Art.-Nr. 4308-012	0.0			1.08
4308-015	Präzisionsstahlrohr D=30mm, L=015mm, S=1mm DIN2391, nahtlos, schwarz brüniert Art.-Nr. 4308-015	0.0			1.14
4308-017	Präzisionsstahlrohr D=30mm, L=017mm, S=1mm DIN2391, nahtlos, schwarz brüniert Art.-Nr. 4308-017	0.0			1.19
4308-020	Präzisionsstahlrohr D=30mm, L=020mm, S=1mm DIN2391, nahtlos, schwarz brüniert Art.-Nr. 4308-020	0.0			1.26
4308-025	Präzisionsstahlrohr D=30mm, L=025mm, S=1mm DIN2391, nahtlos, schwarz brüniert Art.-Nr. 4308-025	0.0			1.38
4308-030	Präzisionsstahlrohr D=30mm, L=030mm, S=1mm DIN2391, nahtlos, schwarz brüniert Art.-Nr. 4308-030	0.0			1.49
4308-040	Präzisionsstahlrohr D=30mm, L=040mm, S=1mm DIN2391, nahtlos, schwarz brüniert Art.-Nr. 4308-040	0.0			1.73
4308-050	Präzisionsstahlrohr D=30mm, L=050mm, S=1mm DIN2391, nahtlos, schwarz brüniert Art.-Nr. 4308-050	0.0			1.95
4308-070	Präzisionsstahlrohr D=30mm, L=070mm, S=1mm DIN2391, nahtlos, schwarz brüniert Art.-Nr. 4308-070	0.0			2.42
4308-100	Präzisionsstahlrohr D=30mm, L=100mm, S=1mm DIN2391, nahtlos, schwarz brüniert Art.-Nr. 4308-100	0.0			3.11
4308-120	Präzisionsstahlrohr D=30mm, L=120mm, S=1mm DIN2391, nahtlos, schwarz brüniert Art.-Nr. 4308-120	0.0			3.57
4308-150	Präzisionsstahlrohr D=30mm, L=150mm, S=1mm DIN2391, nahtlos, schwarz brüniert Art.-Nr. 4308-150	0.0			4.26
4308-200	Präzisionsstahlrohr D=30mm, L=200mm, S=1mm DIN2391, nahtlos, schwarz brüniert Art.-Nr. 4308-200	0.0			5.41
4308-300	Präzisionsstahlrohr D=30mm, L=300mm, S=1mm DIN2391, nahtlos, schwarz brüniert Art.-Nr. 4308-300	0.0			7.74
4308-400	Präzisionsstahlrohr D=30mm, L=400mm, S=1mm DIN2391, nahtlos, schwarz brüniert Art.-Nr. 4308-400	0.0			10.04
4308-901	Rohrendplatte Form 1 f. 30mm Rohr Delrin, S=2mm, weiß Art.-Nr. 4308-901	0.0			0.45
4308-903	Rohrendplatte Form 3 f. 30mm Rohr Delrin, S=2mm, weiß Art.-Nr. 4308-903	0.0			1.25
4308-904	Rohrendplatte Form 4 f. 30mm Rohr Delrin, S=2mm, weiß Art.-Nr. 4308-904	0.0			1.84
4310-010	Präzisionsstahlrohr D=50mm, L=010mm, S=1mm DIN2391, nahtlos, schwarz brüniert Art.-Nr. 4310-010	0.0			1.17
4310-012	Präzisionsstahlrohr D=50mm, L=012mm, S=1mm DIN2391, nahtlos, schwarz brüniert Art.-Nr. 4310-012	0.0			1.24
4310-015	Präzisionsstahlrohr D=50mm, L=015mm, S=1mm DIN2391, nahtlos, schwarz brüniert Art.-Nr. 4310-015	0.0			1.36
4310-017	Präzisionsstahlrohr D=50mm, L=017mm, S=1mm DIN2391, nahtlos, schwarz brüniert Art.-Nr. 4310-017	0.0			1.43
4310-020	Präzisionsstahlrohr D=50mm, L=020mm, S=1mm DIN2391, nahtlos, schwarz brüniert Art.-Nr. 4310-020	0.0			1.54
4310-025	Präzisionsstahlrohr D=50mm, L=025mm, S=1mm DIN2391, nahtlos, schwarz brüniert Art.-Nr. 4310-025	0.0			1.73
4310-030	Präzisionsstahlrohr D=50mm, L=030mm, S=1mm DIN2391, nahtlos, schwarz brüniert Art.-Nr. 4310-030	0.0			1.90
4310-040	Präzisionsstahlrohr D=50mm, L=040mm, S=1mm DIN2391, nahtlos, schwarz brüniert Art.-Nr. 4310-040	0.0			2.27
4310-050	Präzisionsstahlrohr D=50mm, L=050mm, S=1mm DIN2391, nahtlos, schwarz brüniert Art.-Nr. 4310-050	0.0			2.64
4310-070	Präzisionsstahlrohr D=50mm, L=070mm, S=1mm DIN2391, nahtlos, schwarz brüniert Art.-Nr. 4310-070	0.0			3.38
4310-100	Präzisionsstahlrohr D=50mm, L=100mm, S=1mm DIN2391, nahtlos, schwarz brüniert Art.-Nr. 4310-100	0.0			4.49
4310-120	Präzisionsstahlrohr D=50mm, L=120mm, S=1mm DIN2391, nahtlos, schwarz brüniert Art.-Nr. 4310-120	0.0			5.22
4310-150	Präzisionsstahlrohr D=50mm, L=150mm, S=1mm DIN2391, nahtlos, schwarz brüniert Art.-Nr. 4310-150	0.0			6.33
4310-200	Präzisionsstahlrohr D=50mm, L=200mm, S=1mm DIN2391, nahtlos, schwarz brüniert Art.-Nr. 4310-200	0.0			8.18
4310-300	Präzisionsstahlrohr D=50mm, L=300mm, S=1mm DIN2391, nahtlos, schwarz brüniert Art.-Nr. 4310-300	0.0			11.85
4310-400	Präzisionsstahlrohr D=50mm, L=400mm, S=1mm DIN2391, nahtlos, schwarz brüniert Art.-Nr. 4310-400	0.0			15.54
4310-901	Rohrendplatte Form 1 f. 50mm Rohr Delrin, S=2mm, weiß Art.-Nr. 4310-901	0.0			0.45
4310-903	Rohrendplatte Form 3 f. 50mm Rohr Delrin, S=2mm, weiß Art.-Nr. 4310-903	0.0			1.25
4310-904	Rohrendplatte Form 4 f. 50mm Rohr Delrin, S=2mm, weiß Art.-Nr. 4310-904	0.0			1.84
4310-065	Gewindestange f. Rohre L=050mm, Lges. 065mm Stahl, M4, DIN, schwarz brüniert Art.-Nr. 4310-065	0.0			0.25
4310-085	Gewindestange f. Rohre L=070mm, Lges. 085mm Stahl, M4, DIN, schwarz brüniert Art.-Nr. 4310-085	0.0			0.25
4310-115	Gewindestange f. Rohre L=100mm, Lges. 115mm Stahl, M4, DIN, schwarz brüniert Art.-Nr. 4310-115	0.0			0.25
4310-135	Gewindestange f. Rohre L=120mm, Lges. 135mm Stahl, M4, DIN, schwarz brüniert Art.-Nr. 4310-135	0.0			0.25
4310-165	Gewindestange f. Rohre L=150mm, Lges. 165mm Stahl, M4, DIN, schwarz brüniert Art.-Nr. 4310-165	0.0			0.25
4310-215	Gewindestange f. Rohre L=200mm, Lges. 215mm Stahl, M4, DIN, schwarz brüniert Art.-Nr. 4310-215	0.0			0.25
4310-315	Gewindestange f. Rohre L=300mm, Lges. 315mm Stahl, M4, DIN, schwarz brüniert Art.-Nr. 4310-315	0.0			0.25
4310-415	Gewindestange f. Rohre L=400mm, Lges. 415mm Stahl, M4, DIN, schwarz brüniert Art.-Nr. 4310-415	0.0			0.25

(c) Rekers Digitaltechnik GmbH & Co.KG, 09:25:05 03.12.10

Diese Preisliste ist gültig vom 01.01.2011 bis zum 31.12.2011.

Alle vorhergehenden Preislisten verlieren Ihre Gültigkeit.

Rabattstafel: 10-99 5%-, 100-999 10%-, >1000 15% Rabatt pro Artikel.

Alle Preise incl. 19% MWSt. Bei Lieferung in Nicht-EU Länder wird die MWSt. abgezogen.

Rekers Digitaltechnik GmbH & Co.KG, Siemensstr. 7, 48480 Spelle, Tel. 05977-9399-0

GLE Metallus Raupenkettten

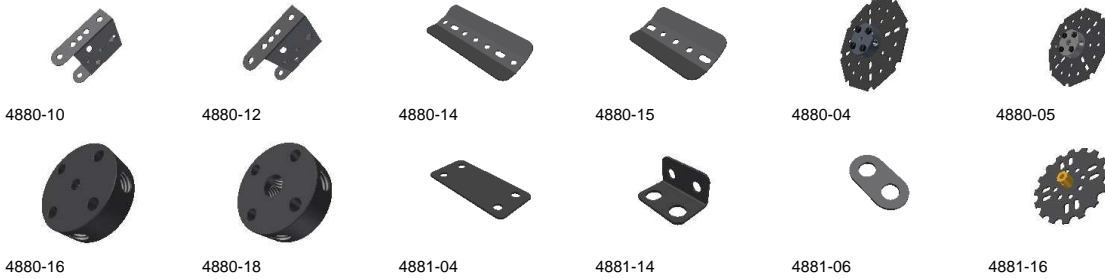
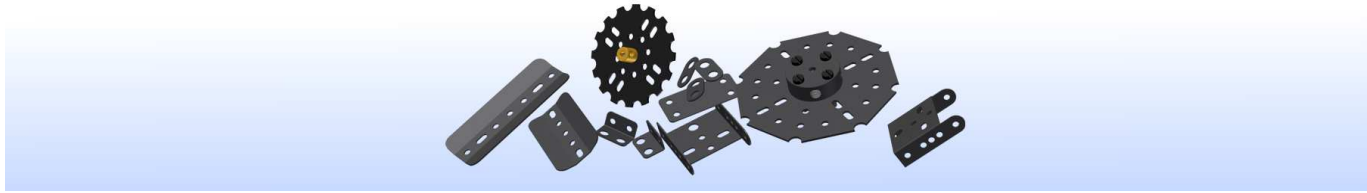

Metallus	Artikelbezeichnung	Gew. GR	Mae#	Mec#	Temsi	Pr. EUR
4880-10	Raupenkettenglied schmal St2, 1.2mm, schwarz brüniert Art.-Nr. 4880-10	20.0	-	-	-	1.23
4880-12	Raupenkettenglied breit St2, 1.2mm, schwarz brüniert Art.-Nr. 4880-12	24.0	-	-	-	1.23
4880-14	Raupenunterplatte 7 Loch St2, 1.2mm, schwarz brüniert Art.-Nr. 4880-14	25.0	-	-	-	0.93
4880-15	Raupenunterplatte 5 Loch St2, 1.2mm, schwarz brüniert Art.-Nr. 4880-15	18.0	-	-	-	0.82
4880-04	Antriebsrad, schwarz, mit 4mm-Nabenscheibe St12, 1.8mm, blau Art.-Nr. 4880-04	177.0	-	-	-	5.02
4880-05	Antriebsrad, schwarz, mit 8mm-Nabenscheibe St12, 1.8mm, blau Art.-Nr. 4880-05	177.0	-	-	-	5.02
4880-16	Nabenscheibe schwer, 4mm-Boh. D=34mm, Innenbohrung 4.2mm, schwarz brüniert Art.-Nr. 4880-16	68.0				4.61
4880-18	Nabenscheibe schwer, 8mm-Boh. D=34mm, Innenbohrung 8.1mm, schwarz brüniert Art.-Nr. 4880-18	66.0				4.61
4881-04	Raupenunterplatte 4 Loch St2, 1.2mm, schwarz brüniert Art.-Nr. 4881-04	9.0				0.25
4881-14	Raupenkettwinkelstück St2, 1.2mm, schwarz brüniert Art.-Nr. 4881-14	4.0				0.20
4881-06	Raupenkettlenasche St2, 1.2mm, schwarz brüniert Art.-Nr. 4881-06	2.0				0.17
4881-16	Kettenrad, 16 Zähne f. Raupenkette Stahl, mit Nabe, brüniert Teil. 12.7mm	48.0				4.36

SOB Metallus Sonderbauteile

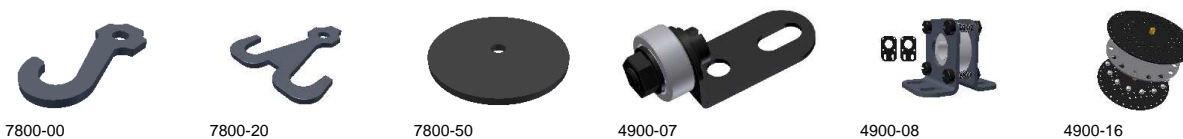
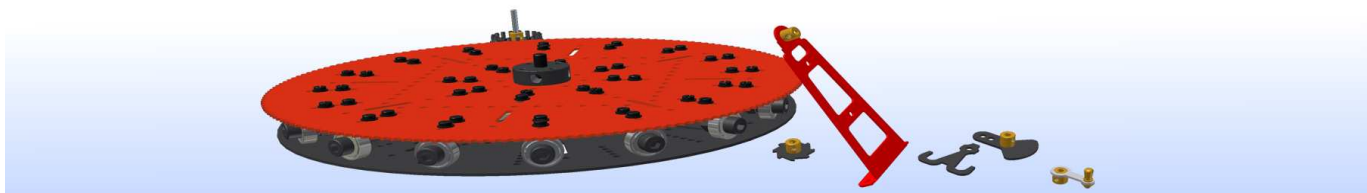

(c) Rekers Digitaltechnik GmbH & Co.KG, 09:25:05 03.12.10

Diese Preisliste ist gültig vom 01.01.2011 bis zum 31.12.2011.
 Alle vorhergehenden Preislisten verlieren Ihre Gültigkeit.
 Rabattstaffel: 10-99 5%-, 100-999 10%-, >1000 15% Rabatt pro Artikel.
 Alle Preise incl. 19% MWSt. Bei Lieferung in Nicht-EU Länder wird die MWSt. abgezogen.
 Rekers Digitaltechnik GmbH & Co.KG, Siemensstr. 7, 48480 Spelle, Tel. 05977-9399-0



Metallus	Artikelbezeichnung	Gew. GR	Mae#	Mec#	Temsi	Pr. EUR
7800-00	Kranhaken einfach, 2mm St12 d=4.3mm, schwarz brüniert Art.-Nr. 7800-00	4.8	11713	57b	-	1.27
7800-20	Kranhaken doppelt, 2mm St12 d=4.3mm, schwarz brüniert Art.-Nr. 7800-20	9.0	-	-	-	1.68
7800-50	Gewichtscheibe, 2mm St12 d=39mm, d=4.3mm, schwarz brüniert Art.-Nr. 7800-50	19.0	-	-	-	0.44
4900-07	Kugellager mit 4mm Innendurchmesser Haltebügel mit 4.3mm Rundloch und 2x Ll. 8.3mm Art.-Nr. 4900-07	16.0	-	-	-	6.40
4900-08	Kugellager mit 8mm Innendurchmesser Je 2 flache und geb. Haltebügel Art.-Nr. 4900-08	19.0	-	-	-	7.70
4900-16	Komplettes Drehlager mit 165mm Durchmesser 16 Stahlkugeln D=10mm, Lochscheiben brüniert Art.-Nr. 4900-16	1550.0	-	-	-	35.90
4900-30	Großes Rollenlager, D=308mm,blau 24 Haltebügel m, 22mm-Kugellagern und Di=8mm Art.-Nr. 4900-30	7500.0	-	167	-	179.52
4900-31	Großes Rollenlager, D=308mm,rot 24 Haltebügel m. 22mm-Kugellagern und Di=8mm Art.-Nr. 4900-31	7500.0	-	167	-	179.52
4902-17	Antriebsrad f. Rollenlager, 17 Zähne brüniert, 4.1mm Innendurchmesser Art.-Nr. 4902-17	34.0	-	-	-	6.57
4900-09	Motorlager mit Gummidämpfer 2 x Gewindestift mit M4-Gewinde Art.-Nr. 4900-09	6.0	-	-	-	2.31
4900-10	Motorlager mit Gummidämpfer, einseitig 1 x Gewindestift mit M4-Gewinde Art.-Nr. 4900-10	5.0	-	-	-	1.84
7800-97	Federsortiment, Stahl verschiedene Längen Art.-Nr. 7800-97	22.0	-	-	-	4.62
7800-95	Druckfeder, Stahl Länge: 20mm Art.-Nr. 7800-95	1.0	76560	-	-	0.31
7800-98	Kurbel mit Gegengewicht,2xM4-Gewinde brüniert Art.-Nr. 7800-98	15.3	11776	-	-	3.69
7801-01	Kurbel einseitig delrin 2mm Art.-Nr. 7801-01	7.0				1.80
7801-02	Kurbel zweiseitig delrin 2mm Art.-Nr. 7801-02	10.0				2.59
7826-08	Sperrrad,rechts 8 Zähne brüniert mit Nabe,2xBoh. M4, d=26.00mm Art.-Nr. 7826-08	9.0	-	-	-	2.57
7825-01	Sperre, gebogen brüniert, 4 x Rundloch 4.3mm Art.-Nr. 7825-01	4.3	-	-	-	1.02
7801-15	Transmissionsspirale Stahl, d=2.5mm, Länge: 0,15 Meter Art.-Nr. 7801-15	5.3	11515	-	-	1.52
7810-11	Grosses Wellenlager Stahl,rot, mit Nabe Art.-Nr. 7810-11	50.0	-	177	-	3.08
7810-07	Kleines Wellenlager Stahl,rot, mit Nabe Art.-Nr. 7810-07	35.0	-	178	-	2.42
7802-14	Grosser Windmühlenflügel/Bahnschranke Teil. 12.7mm, Ldm. 4.3mm 14 Loch lang, rot	60.0	-	-	-	3.95
7802-20	Grosser Windmühlenflügel/Bahnschranke Teil. 12.7mm, Ldm. 4.3mm 20 Loch lang, rot	88.0	-	-	-	5.08
4830-03	Stahlkugel, 3mm, 10 Stück d=3.0mm, vernickelt Art.-Nr. 4830-03	0.5	-	-	-	0.40

(c) Rekers Digitaltechnik GmbH & Co.KG, 09:25:06 03.12.10

Diese Preisliste ist gültig vom 01.01.2011 bis zum 31.12.2011.
 Alle vorhergehenden Preislisten verlieren Ihre Gültigkeit.
 Rabattstafel: 10-99 5%-, 100-999 10%-, >1000 15% Rabatt pro Artikel.
 Alle Preise incl. 19% MWSt. Bei Lieferung in Nicht-EU Länder wird die MWSt. abgezogen.
 Rekers Digitaltechnik GmbH & Co.KG, Siemensstr. 7, 48480 Spelle, Tel. 05977-9399-0

4830-04	Stahlkugel, 4mm, 10 Stück d=4.0mm, vernickelt Art.-Nr. 4830-04	0.4	-	-	-	0.62
4830-05	Stahlkugel, 5mm, 10 Stück d=5.0mm, vernickelt Art.-Nr. 4830-05	1.5	-	-	-	0.82
4830-06	Stahlkugel, 6mm, 10 Stück d=6.0mm, vernickelt Art.-Nr. 4830-06	3.0	-	-	-	1.02
4830-08	Stahlkugel, 8mm, 10 Stück d=8.0mm, vernickelt Art.-Nr. 4830-08	4.5	-	-	-	1.54
4830-10	Stahlkugel, 10mm d=10.0mm, vernickelt Art.-Nr. 4830-10	6.5	-	-	-	0.26
4830-16	Stahlkugel, 16mm d=16.0mm, vernickelt Art.-Nr. 4830-16	20.5	-	-	-	0.51
4830-20	Stahlkugel, 20mm d=20.0mm, vernickelt Art.-Nr. 4830-20	45.5	-	-	-	1.02
4830-25	Stahlkugel, 25mm d=25.0mm, vernickelt Art.-Nr. 4830-25	75.5	-	-	-	1.54
7803-26	Handrad mit Nabe und Handgriff, D=26mm d=4.1mm, schwarz brüniert Art.-Nr. 7803-26	10.0	11025	-	-	3.06
7803-27	Handrad mit Nabe, D=26mm d=4.1mm, schwarz brüniert Art.-Nr. 7803-27	7.8				2.25
7803-39	Handrad mit Nabe und Handgriff, D=39mm d=4.1mm, schwarz brüniert Art.-Nr. 7803-39	15.0	-	-	-	3.77
7803-50	Handrad mit Nabe und Handgriff, D=50mm d=4.1mm, blau Art.-Nr. 7803-50	20.0	-	-	-	4.38
7803-63	Handrad mit Nabe und Handgriff, D=63mm d=4.1mm, blau Art.-Nr. 7803-63	20.0	-	-	-	5.11
7850-01	Seilhalter 1-fach, Delrin, S=2mm D=4.2mm, d=1.5mm, weiß, Beutel m. 10 Stck. Art.-Nr. 7850-01	10.0				2.34
7850-02	Seilhalter 2-fach, Delrin, S=2mm D=4.2mm, d=1.5mm, weiß, Beutel m. 10 Stck. Art.-Nr. 7850-02	10.0				3.40
7850-03	Seilhalter 3-fach, Delrin, S=2mm D=4.2mm, d=1.5mm, weiß, Beutel m. 10 Stck. Art.-Nr. 7850-03	10.0				4.20
7850-04	Seilhalter 4-fach, Delrin, S=2mm D=4.2mm, d=1.5mm, weiß, Beutel m. 10 Stck. Art.-Nr. 7850-04	10.0				4.86
7850-05	Seilhalter 2-fach, Delrin, S=2mm, 90 Grad D=4.2mm, d=1.5mm, weiß, Beutel m. 10 Stck. Art.-Nr. 7850-05	10.0				3.40

MEH Metallus Schrauben



Metallus	Artikelbezeichnung	Gew. GR	Mae#	Mec#	Temsi	Pr. EUR
2000-05	Schraube, M4 x 5mm, Messing, 100 Stk. DIN84, Schlitz Art.-Nr. 2000-05	100.0	-	-	-	4.11
2000-06	Schraube, M4 x 6mm, Messing, 100 Stk. DIN84, Schlitz Art.-Nr. 2000-06	105.0	-	-	-	4.11
2000-08	Schraube, M4 x 8mm, Messing, 100 Stk. DIN84, Schlitz Art.-Nr. 2000-08	120.0	-	-	-	5.13
2000-10	Schraube, M4 x 10mm, Messing, 100 Stk. DIN84, Schlitz Art.-Nr. 2000-10	140.0	-	-	-	6.15
2000-12	Schraube, M4 x 12mm, Messing, 100 Stk. DIN84, Schlitz Art.-Nr. 2000-12	155.0	-	-	-	7.12
2000-16	Schraube, M4 x 16mm, Messing, 100 Stk. DIN84, Schlitz Art.-Nr. 2000-16	180.0	-	-	-	8.21
2000-20	Schraube, M4 x 20mm, Messing, 100 Stk. DIN84, Schlitz Art.-Nr. 2000-20	215.0	-	-	-	9.23
2000-25	Schraube, M4 x 25mm, Messing, 100 Stk. DIN84, Schlitz Art.-Nr. 2000-25	255.0	-	-	-	10.26
2000-30	Schraube, M4 x 30mm, Messing, 100 Stk. DIN84, Schlitz Art.-Nr. 2000-30	295.0	-	-	-	11.28
2000-35	Schraube, M4 x 35mm, Messing, 100 Stk. DIN84, Schlitz Art.-Nr. 2000-35	335.0	-	-	-	12.30
2000-40	Schraube, M4 x 40mm, Messing, 100 Stk. DIN84, Schlitz Art.-Nr. 2000-40	385.0	-	-	-	13.34
2000-45	Schraube, M4 x 45mm, Messing, 100 Stk. DIN84, Schlitz Art.-Nr. 2000-45	425.0	-	-	-	14.36
2020-05	Innensechskant-Schraube, M4 x 5mm, Stahl, 100Stk DIN84 schwarz glanzverzinkt	130.0	-	-	-	13.34
2020-06	Innensechskant-Schraube, M4 x 6mm, Stahl, 100Stk DIN84 schwarz glanzverzinkt	150.0	-	-	-	11.28
2020-08	Innensechskant-Schraube, M4 x 8mm, Stahl, 100Stk DIN84 schwarz glanzverzinkt	155.0	-	-	-	9.23
2020-10	Innensechskant-Schraube, M4 x 10mm, Stahl, 100Stk DIN84 schwarz glanzverzinkt	160.0	-	-	-	8.21
2020-12	Innensechskant-Schraube, M4 x 12mm, Stahl, 100Stk DIN84 schwarz glanzverzinkt	180.0	-	-	-	9.23
2020-16	Innensechskant-Schraube, M4 x 16mm, Stahl, 100Stk DIN84 schwarz glanzverzinkt	210.0	-	-	-	10.26
2020-20	Innensechskant-Schraube, M4 x 20mm, Stahl, 100Stk DIN84 schwarz glanzverzinkt	235.0	-	-	-	11.28
2020-25	Innensechskant-Schraube, M4 x 25mm, Stahl, 100Stk DIN84 schwarz glanzverzinkt	275.0	-	-	-	12.30
2020-30	Innensechskant-Schraube, M4 x 30mm, Stahl, 100Stk DIN84 schwarz glanzverzinkt	330.0	-	-	-	13.34
2020-35	Innensechskant-Schraube, M4 x 35mm, Stahl, 100Stk DIN84 schwarz glanzverzinkt	370.0	-	-	-	8.21
2020-40	Innensechskant-Schraube, M4 x 40mm, Stahl, 100Stk DIN84 schwarz glanzverzinkt	420.0	-	-	-	8.21
2020-45	Innensechskant-Schraube, M4 x 45mm, Stahl, 100Stk DIN84 schwarz glanzverzinkt	460.0	-	-	-	8.21
2010-05	Schraube, M4 x 5mm, Stahl, 100 Stk. DIN84, Schlitz schwarz glanzverzinkt	95.0	-	-	-	3.08
2010-06	Schraube, M4 x 6mm, Stahl, 100 Stk. DIN84, Schlitz schwarz glanzverzinkt	105.0	-	-	-	3.08
2010-08	Schraube, M4 x 8mm, Stahl, 100 Stk. DIN84, Schlitz schwarz glanzverzinkt	115.0	-	-	-	4.11

(c) Rekers Digitaltechnik GmbH & Co.KG, 09:25:06 03.12.10

Diese Preisliste ist gültig vom 01.01.2011 bis zum 31.12.2011.
 Alle vorhergehenden Preislisten verlieren Ihre Gültigkeit.
 Rabattstaffel: 10-99 5%-, 100-999 10%-, >1000 15% Rabatt pro Artikel.
 Alle Preise incl. 19% MWSt. Bei Lieferung in Nicht-EU Länder wird die MWSt. abgezogen.
 Rekers Digitaltechnik GmbH & Co.KG, Siemensstr. 7, 48480 Spelle, Tel. 05977-9399-0

2010-10	Schraube, M4 x10mm,Stahl, 100 Stk. DIN84, Schlitz schwarz glanzverzinkt	130.0	-	-	-	5.13
2010-12	Schraube, M4 x12mm,Stahl, 100 Stk. DIN84, Schlitz schwarz glanzverzinkt	155.0	-	-	-	5.13
2010-16	Schraube, M4 x16mm,Stahl, 100 Stk. DIN84, Schlitz schwarz glanzverzinkt	180.0	-	-	-	6.15
2010-20	Schraube, M4 x20mm,Stahl, 100 Stk. DIN84, Schlitz schwarz glanzverzinkt	205.0	-	-	-	6.15
2010-25	Schraube, M4 x25mm,Stahl, 100 Stk. DIN84, Schlitz schwarz glanzverzinkt	240.0	-	-	-	7.18
2010-30	Schraube, M4 x30mm,Stahl, 100 Stk. DIN84, Schlitz schwarz glanzverzinkt	280.0	-	-	-	7.18
2010-35	Schraube, M4 x35mm,Stahl, 100 Stk. DIN84, Schlitz schwarz glanzverzinkt	310.0	-	-	-	8.21
2010-40	Schraube, M4 x40mm,Stahl, 100 Stk. DIN84, Schlitz schwarz glanzverzinkt	350.0	-	-	-	8.21
2010-45	Schraube, M4 x45mm,Stahl, 100 Stk. DIN84, Schlitz schwarz glanzverzinkt	385.0	-	-	-	8.21
2010-50	Schraube, M4 x50mm,Stahl, 100 Stk. DIN84, Schlitz schwarz glanzverzinkt	425.0	-	-	-	9.23
2010-60	Schraube, M4 x60mm,Stahl, 100 Stk. DIN84, Schlitz schwarz glanzverzinkt	495.0	-	-	-	9.23
2011-04	Madenschraube M4x4, blank / brüniert Schlitz, Beutel mit 100 Stck. Art.-Nr. 2011-04	30.0	-	-	37s	7.18
2200-00	Mutter, M4,Messing, 3mm, 100 Stk. 3mm Art.-Nr. 2200-00	70.0	-	-	-	3.08
2200-01	Mutter, M4,Messing, 2mm, 100 Stk. 2mm Art.-Nr. 2200-01	50.0	-	-	-	3.08
2210-00	Mutter, M4,Stahl, 3mm, sechseckig, 100 Stk. brüniert / glanzverzinkt Art.-Nr. 2210-00	65.0	-	-	-	3.08
2220-00	Mutter, M4,Stahl, 2mm, sechseckig, 100 Stk. brüniert / glanzverzinkt Art.-Nr. 2220-00	40.0	-	-	-	3.08
2400-00	Unterlegscheibe, M4, Messing, 100 Stk. 0.8mm Art.-Nr. 2400-00	25.0	-	38	-	2.05
2400-10	Polyamid-Unterlegscheibe, 100Stück Polyamid, D=8mm, d=4mm, 0.5mm dick Art.-Nr. 2400-10	22.0	-	-	-	1.93
2410-00	Unterlegscheibe, M4,Stahl, 100 Stk. schwarz Art.-Nr. 2410-00	25.0	11727	-	-	2.05
2411-00	Gezahnte Unterlegscheibe, M4,Stahl, 100 Stk. brüniert, d=4.30, D=8.00, 0.5mm dick Art.-Nr. 2411-00	20.0	-	-	-	2.05
2410-08	Unterlegscheibe, M8,Stahl, brüniert glanzverzinkt Art.-Nr. 2410-08	2.8	-	-	-	0.06
2418-16	Schraube, M8 x16mm,Stahl DIN84, Schlitz schwarz glanzverzinkt	0.0	-	-	-	0.23
2418-10	Mutter, M8,Stahl, 7mm, sechseckig brüniert / glanzverzinkt schwarz glanzverzinkt	0.0	-	-	-	0.19
2030-10	Schraube, M3 x10mm,Stahl, 100 Stk. DIN84, Schlitz schwarz	65.0	-	-	-	5.13
2030-12	Schraube, M3 x12mm,Stahl, 100 Stk. DIN84, Schlitz schwarz	65.0	-	-	-	5.62
2030-16	Schraube, M3 x16mm,Stahl, 100 Stk. DIN84, Schlitz schwarz	85.0	-	-	-	6.15
2030-25	Schraube, M3 x25mm,Stahl, 100 Stk. DIN84, Schlitz schwarz	140.0	-	-	-	7.18
2030-40	Schraube, M3 x40mm,Stahl, 100 Stk. DIN84, Schlitz schwarz	195.0	-	-	-	8.21
2031-03	Mutter, M3,Stahl, 2mm, sechseckig, 100 Stk. brüniert / glanzverzinkt schwarz	35.0	-	-	-	3.08
2030-50	Schraube, M3 x50mm,Stahl, 100 Stk. DIN84, Schlitz schwarz	420.0	-	-	-	9.23
2031-12	Unterlegscheibe, M3,Stahl, brüniert, 100 Stk. glanzverzinkt schwarz	185.0	-	-	-	2.05

REI Metallus Reifen



Metallus	Artikelbezeichnung	Gew. GR	Mae#	Mec#	Temsi	Pr. EUR
2600-35	Reifen, Autoprofil, D=35.5mm d=21.0mm, Gummi schwarz	8.0	-	142c	142b	0.65
2600-42	Reifen, Noppenprofil, D=42.0mm d=24.5mm, Gummi schwarz	9.0	-	142c	142a	0.79
2600-40	Reifen, Ballonprofil, D=38.0mm d=22.0mm, Gummi schwarz	0.0				0.79

(c) Rekers Digitaltechnik GmbH & Co.KG, 09:25:06 03.12.10

Diese Preisliste ist gültig vom 01.01.2011 bis zum 31.12.2011.
 Alle vorhergehenden Preislisten verlieren Ihre Gültigkeit.
 Rabattstafel: 10-99 5%-, 100-999 10%-, >1000 15% Rabatt pro Artikel.
 Alle Preise incl. 19% MWSt. Bei Lieferung in Nicht-EU Länder wird die MWSt. abgezogen.
 Rekers Digitaltechnik GmbH & Co.KG, Siemensstr. 7, 48480 Spelle, Tel. 05977-9399-0

2600-60	Reifen, Ballonprofil, D=60.8mm d=36.2mm, Gummi schwarz	25.0	-	-	142c	1.84
2600-90	Reifen, Ballonprofil, D=90.6mm d=63.2mm, Gummi schwarz	35.0	-	-	-	3.08
2600-81	Reifen, Traktorprofil, D=81.0mm d=50.4mm, Gummi schwarz	20.0	14026	-	-	3.69
2601-11	Reifen, Autoprofil, D=111.0mm d=63.2mm, Gummi schwarz	25.0	-	-	-	8.62

MEM Metallus Motoren

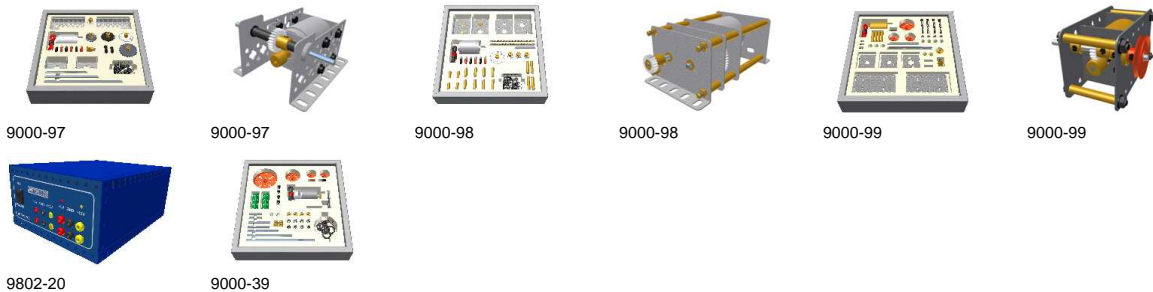

Metallus	Artikelbezeichnung	Gew. GR	Mae#	Mec#	Temsi	Pr. EUR
9000-97	DC-Motor G97, 3-13,5V=, Motor Leerlauf/Lastdrehzahl 13,5V=:3410/2500 U/min, Stromaufnahme 0,3/1,9 A	1250.0	-	-	-	45.03
9000-98	DC-Motor G98, 3-13,5V=, 360U/min, 0.1-3A Getriebe 7 zu 1, m. Anschlußkabel Ritzel 19 Zähne	1250.0	-	-	-	51.19
9000-99	DC-Motor G99, 5-12V=, 240U/min, 0.15-3A Getriebe 20 zu 1, m. Anschlußkabel Art.-Nr. 9000-99	1250.0	-	-	-	60.52
9802-20	Netzteil NTZ-PC-2001, prim.110-220V AC 250W, sek. 5V und 12V DC, Stahlgehäuse blau Art.-Nr. 9802-20	2654.0	-	-	-	77.91
9000-39	DC-Motor M100, 2-12V=, max. 7200U/min, 2.13A Art.-Nr. 9000-39	1300.0	-	-	-	48.50

MOT Metallus Motorsteuerungen



Metallus	Artikelbezeichnung	Gew. GR	Mae#	Mec#	Temsi	Pr. EUR
----------	--------------------	---------	------	------	-------	---------

(c) Rekers Digitaltechnik GmbH & Co.KG, 09:25:06 03.12.10

Diese Preisliste ist gültig vom 01.01.2011 bis zum 31.12.2011.
 Alle vorhergehenden Preislisten verlieren Ihre Gültigkeit.
 Rabattstaffel: 10-99 5%-, 100-999 10%-, >1000 15% Rabatt pro Artikel.
 Alle Preise incl. 19% MWSt. Bei Lieferung in Nicht-EU Länder wird die MWSt. abgezogen.
 Rekers Digitaltechnik GmbH & Co.KG, Siemensstr. 7, 48480 Spelle, Tel. 05977-9399-0

MSC Metallus Schrittmotoren



Entwicklungsphase development phase

Metallus	Artikelbezeichnung	Gew. GR	Mae#	Mec#	Temsi	Pr. EUR
----------	--------------------	---------	------	------	-------	---------

ELE Metallus Elektroteile

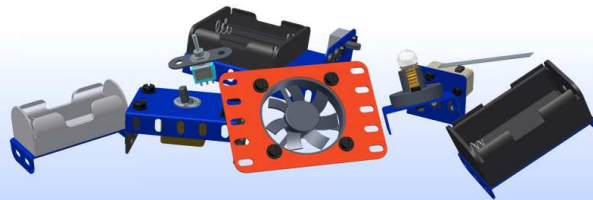

Metallus	Artikelbezeichnung	Gew. GR	Mae#	Mec#	Temsi	Pr. EUR
7800-61	Batteriehalter für 1x UM3/Mignon blau, schwarze Halterung, ohne Batterie Art.-Nr. 7800-61	21.0	-	-	-	1.54
7800-62	Batteriehalter für 1x UM2/Baby blau, schwarze Halterung, ohne Batterie Art.-Nr. 7800-62	31.0	-	-	-	2.26
7800-63	Batteriehalter für 1x UM1/Mono blau, schwarze Halterung, ohne Batterie Art.-Nr. 7800-63	41.0	-	-	-	3.49
7800-64	Batteriehalter für 4x UM3/Mignon blau, schw. Halterung, Kippschalter Art.-Nr. 7800-64	51.0	-	-	-	6.66
7800-65	Batteriehalter für 4x UM2/Baby blau, schw. Halterung, Kippschalter Art.-Nr. 7800-65	71.0	-	-	-	8.41
7800-66	Batteriehalter für 4x UM1/Mono blau, schw. Halterung, Kippschalter Art.-Nr. 7800-66	91.0	-	-	-	9.64
7800-70	Mikroschalter blau, 3-Loch L-Träger Art.-Nr. 7800-70	31.0	-	-	-	5.13
7800-71	Taster, in 3-Loch-Band integriert, 1-polig schwarz, mit Anschlusskabel Art.-Nr. 7800-71	10.0	-	-	-	2.57
7800-80	Lampe mit Fassung, L-Winkel Stahl, brüniert Art.-Nr. 7800-80	18.0	-	-	-	2.92
7800-82	Lampe mit Fassung, Doppelwinkel Stahl, brüniert Art.-Nr. 7800-82	31.0	-	-	-	3.01
7800-84	Lampe mit Fassung, 3L-U-Träger Stahl, brüniert Art.-Nr. 7800-84	24.0	-	-	-	3.08

(c) Rekers Digitaltechnik GmbH & Co.KG, 09:25:06 03.12.10

Diese Preisliste ist gültig vom 01.01.2011 bis zum 31.12.2011.
 Alle vorhergehenden Preislisten verlieren Ihre Gültigkeit.
 Rabattstaffel: 10-99 5%-, 100-999 10%-, >1000 15% Rabatt pro Artikel.
 Alle Preise incl. 19% MWSt. Bei Lieferung in Nicht-EU Länder wird die MWSt. abgezogen.
 Rekers Digitaltechnik GmbH & Co.KG, Siemensstr. 7, 48480 Spelle, Tel. 05977-9399-0

7800-86	Lampe mit Fassung, 3x3LGrundplatte Stahl, brüniert Art.-Nr. 7800-86	32.0	-	-	-	3.08
7800-72	Kippschalter, 1x Um,4-polig blau Art.-Nr. 7800-72	100.0	-	-	-	13.85
7800-73	Kippschalter, 2xUm,1xAus 2-polig, blau, in 3-Loch Flachband Art.-Nr. 7800-73	15.0	-	-	-	5.11
7800-52	Kleiner Lüfter mit Fassung Stahl, rot Art.-Nr. 7800-52	70.0	-	-	-	20.31
7800-54	Grosser Lüfter mit Fassung Stahl, rot Art.-Nr. 7800-54	120.0	-	-	-	20.31
7800-97	Anschlusskabel mit Miniatursteckern rot und schwarz, 2.6mm m. Querloch L=500mm	0.0				1.54
7800-91	Miniatur-Bananenstecker, schwarz, 2.6mm m. Querloch Art.-Nr. 7800-91	0.0				0.19
7800-92	Miniatur-Bananenstecker, rot, 2.6mm m. Querloch Art.-Nr. 7800-92	0.0				0.19
7800-93	Miniatur-Bananenstecker, gelb, 2.6mm m. Querloch Art.-Nr. 7800-93	0.0				0.19
800-97	Miniatur-Bananenbuchse, schwarz, 2.6mm MS vernickelt Art.-Nr.7800-97	0.0				0.39
800-98	Miniatur-Bananenbuchse, rot, 2.6mm MS vernickelt Art.-Nr.7800-98	0.0				0.39
800-99	Miniatur-Bananenbuchse, gelb, 2.6mm MS vernickelt Art.-Nr.7800-99	0.0				0.39

BAU Metallus Baukästen

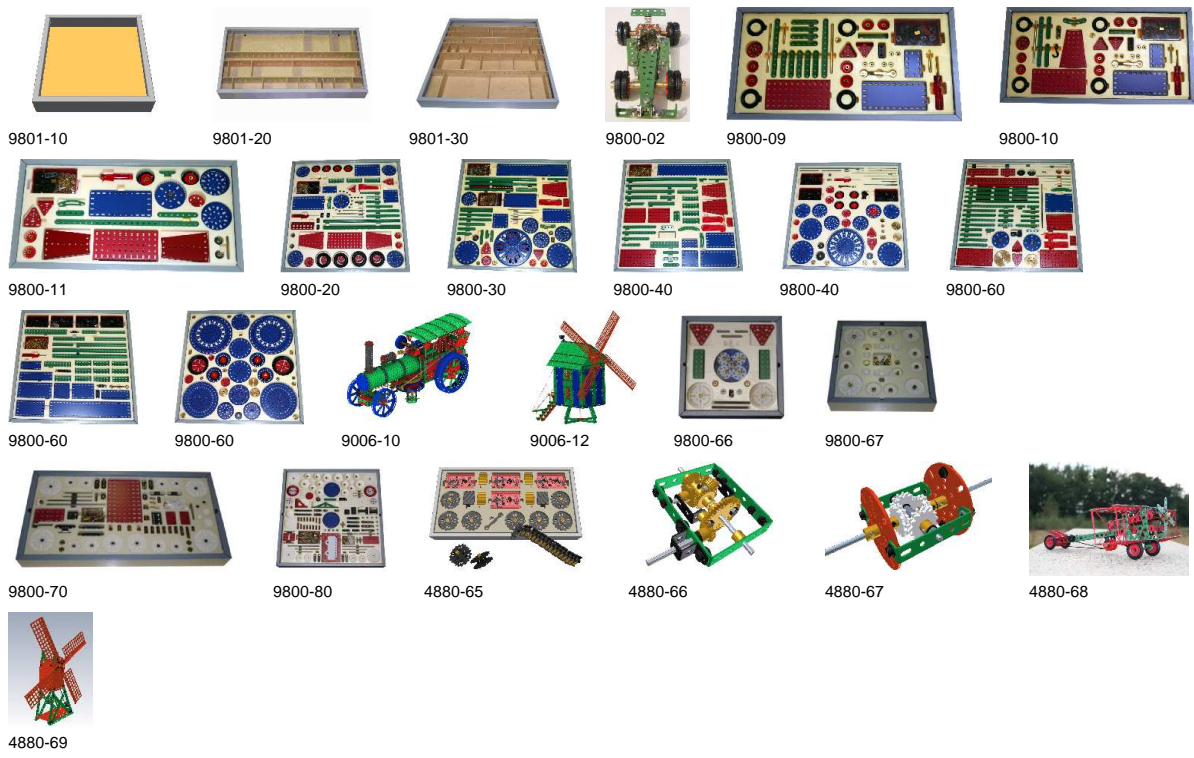
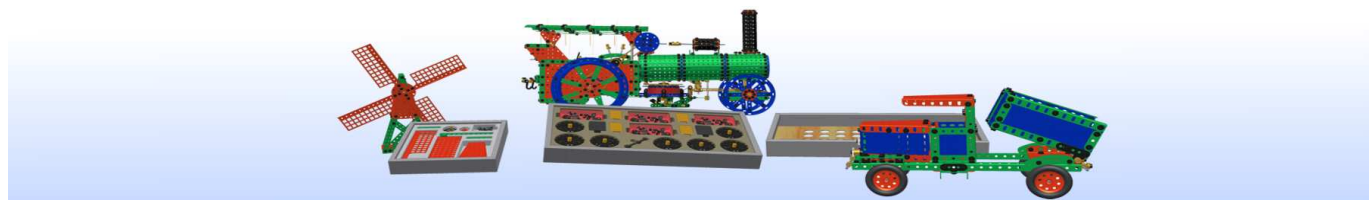

Metallus	Artikelbezeichnung	Gew. GR	Mae#	Mec#	Temsi	Pr. EUR
9801-10	Metallkasten mit HDF-Boden, grau Innen: 230x230x41(mm), Packbereich 45mm Art.-Nr. 9801-10	1000.0	-	-	-	15.73
9801-20	Metallkasten mit HDF-Boden, grau Innen: 470x230x41(mm), Packbereich 45mm Art.-Nr. 9801-20	2000.0	-	-	-	21.54
9801-30	Metallkasten mit HDF-Boden, grau Innen: 470x470x41(mm), Packbereich 45mm Art.-Nr. 9801-30	2000.0	-	-	-	28.73
9800-02	Metallus-Rennwagen,139 Teile Metallbaukasten 230x230x61mm, Buche Gewicht 1kg	1250.0	-	-	-	35.90
9800-09	Metallus-Berchtesgadener, 178 Teile Metallbaukasten 470mm x 230mm x 61mm 2250g	2300.0	1009	-	-	49.24

(c) Rekers Digitaltechnik GmbH & Co.KG, 09:25:06 03.12.10

Diese Preisliste ist gültig vom 01.01.2011 bis zum 31.12.2011.
 Alle vorhergehenden Preislisten verlieren Ihre Gültigkeit.
 Rabattstafel: 10-99 5%-, 100-999 10%-, >1000 15% Rabatt pro Artikel.
 Alle Preise incl. 19% MWSt. Bei Lieferung in Nicht-EU Länder wird die MWSt. abgezogen.
 Rekers Digitaltechnik GmbH & Co.KG, Siemensstr. 7, 48480 Spelle, Tel. 05977-9399-0

9800-10	Metallus-Bamberg, 235 Teile Metallbaukasten 470mm x 230mm x 61mm 2300g	2700.0	1010	-	-	60.52
9800-11	Metallus-Bremerhaven, 314 Teile Metallbaukasten 470mm x 230mm x 61mm 2300g	3000.0		-	-	91.30
9800-20	Metallus-Bonn, 518 Teile Metallbaukasten 470mm x 470mm x 61mm 6600g	7000.0	1012	-	-	152.86
9800-30	Metallus-Bochum, 876 Teile Metallbaukasten 470mm x 470mm x 2x61mm 8900g	8600.0	1013	-	-	224.66
9800-40	Metallus-Bremen, 1287 Teile Metallbaukasten 470mm x 470mm x 2x61mm 14500g	14300.0	1014	-	-	306.73
9800-60	Metallus-Berlin, 2600 Teile Metallbaukasten 470mm x 470mm x 3x61mm 27100g	26300.0	1015	-	-	614.49
9006-10	Metallus-Lokomotive, 3165 Teile Metallbaukasten 470mm x 470mm x 2x61mm 17kg	16400.0	-	-	-	497.54
9006-12	Metallus-Bockwindmühle, 3153 Teile Metallbaulasten 470mm x 470mm x 2x61mm 16kg	17200.0				497.54
9800-75	Metallus-Bagger, 4725 Teile Metallbaukasten 470mm x 470mm x 3x61mm 3 x Metallrahmenkästen	0.0				748.00
9800-66	Metallus-Aufbau, 46 Teile Zahnradbaukasten 230mm x 230mm x 50mm Art.-Nr. 9800-66	1150.0	-	-	-	50.27
9800-67	Metallus-Antrieb, 64 Teile Zahnradbaukasten 230mm x 230mm x 61mm Art.-Nr. 9800-67	1050.0	-	-	-	61.45
9800-70	Metallus-Abt, 234 Teile Zahnradbaukasten 470mm x 230mm x 61mm Gewicht 3kg	2650.0	-	-	-	204.14
9800-80	Metallus-Archimedes, 611 Teile Zahnradbaukasten 470mm x 470mm x 61mm Gewicht 7.5kg	6900.0	-	-	-	440.10
4880-65	Baukasten Raupenkette 2 x 32 Kettenglieder 4 Loch breit, 20 Räder, schwarz brüniert Art.-Nr. 4880-65	6000.0				101.15
4880-66	Baukasten Differentialgetriebe Metallbaukasten 230mm x 230 mm Art.-Nr. 4880-66	0.0				58.99
4880-67	Baukasten Delrin Getriebe Metallbaukasten 230mm x 230 mm Art.-Nr. 4880-67	1300.0				98.00
4880-68	Baukasten "Der rote Baron" Metallbaukasten 470mm x 230 mm Art.-Nr. 4880-68	0.0				78.50
4880-69	Baukasten "Kleine Windmuehle" Metallbaukasten 230mm x 230 mm Art.-Nr. 4880-69	2000.0				49.94

FAR Metallus Farben

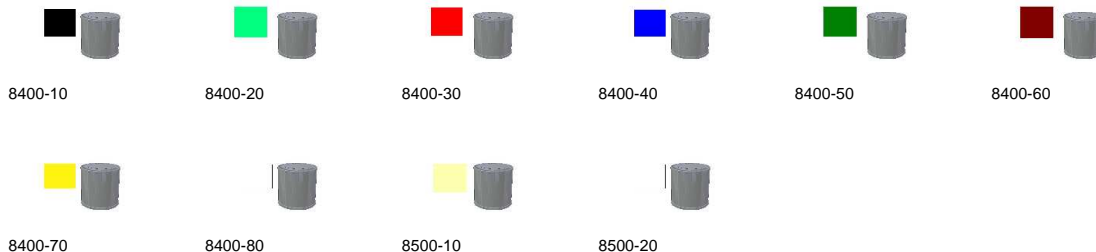
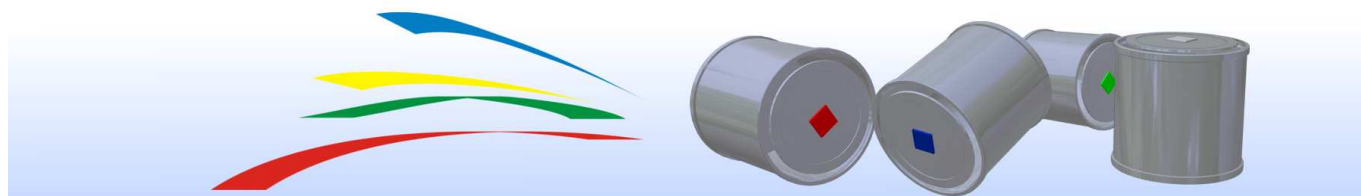

Metallus	Artikelbezeichnung	Gew. GR	Mae#	Mec#	Tems#	Pr. EUR
8400-10	Lack, schwarz, 60ml m. Sicherheitsverschluß Art.-Nr. 8400-10	105.0	-	-	-	6.66
8400-20	Lack, grün, 60ml m. Sicherheitsverschluß Art.-Nr. 8400-20	105.0	11685	-	-	6.66
8400-30	Lack, rot, 60ml m. Sicherheitsverschluß Art.-Nr. 8400-30	105.0	11690	-	-	6.66
8400-40	Lack, blau, 60ml m. Sicherheitsverschluß Art.-Nr. 8400-40	105.0	11680	-	-	6.66
8400-50	Lack, meccano grün, 60ml m. Sicherheitsverschluß Art.-Nr. 8400-50	105.0	-	-	-	6.66
8400-60	Lack, meccano rot, 60ml m. Sicherheitsverschluß Art.-Nr. 8400-60	105.0	-	-	-	6.66
8400-70	Lack, meccano gelb, 60ml m. Sicherheitsverschluß Art.-Nr. 8400-70	105.0	-	-	-	6.66
8400-80	Lack, weiß, 60ml m. Sicherheitsverschluß Art.-Nr. 8400-80	105.0	-	-	-	6.66
8500-10	Grundierung, 60ml m. Sicherheitsverschluß Art.-Nr. 8500-10	105.0	-	-	-	4.62
8500-20	Lack-Verdünnung, 60ml m. Sicherheitsverschluß Art.-Nr. 8500-20	105.0	-	-	-	4.00

(c) Rekers Digitaltechnik GmbH & Co.KG, 09:25:06 03.12.10

Diese Preisliste ist gültig vom 01.01.2011 bis zum 31.12.2011.
 Alle vorhergehenden Preislisten verlieren Ihre Gültigkeit.
 Rabattstaffel: 10-99 5%-, 100-999 10%-, >1000 15% Rabatt pro Artikel.
 Alle Preise incl. 19% MWSt. Bei Lieferung in Nicht-EU Länder wird die MWSt. abgezogen.
 Rekers Digitaltechnik GmbH & Co.KG, Siemensstr. 7, 48480 Spelle, Tel. 05977-9399-0

MDO Metallus Dokumentation



Metallus	Artikelbezeichnung	Gew. GR	Mae#	Mec#	Temsi	Pr. EUR
7000-00	Gesamtkatalog 2007, 115 Seiten, deutsch mit Preisangaben farbig, DIN-A4	300.0	-	-	-	8.21
7000-01	Gesamtkatalog 2007, 115 Seiten, englisch mit Preisangaben farbig, DIN-A4	300.0	-	-	-	8.21
7000-04	Metallus Bauanleitung, englisch-deutsch mit Baukasten Stücklisten farbig, DIN-A4	0.0				22.49
7000-10	Katalog für Schrittmotoren 2006, 10 Seiten deutsch-englisch, farbig, DIN-A4 Art.-Nr. 7000-10	40.0	-	-	-	1.02
7000-12	Metallus Zahnrad-Bauanleitung, 8 Seiten DIN-A4, farbig Art.-Nr. 7000-12	30.0	-	-	-	3.08
7000-13	Metallus-Lokomobile-Bauanleitung Bauanleitung mit Stückliste für die Lokomobile DIN A4	50.0				48.00
7000-15	Metallus-Bockwindmühle-Bauanleitung Bauanleitung mit Stückliste für Bockwindmühle DIN A4	200.0				48.00
7000-42	Metallus Poster DIN-A1, farbig Art.-Nr. 7000-42	0.0				0.00

REG Metallus Regalsystem

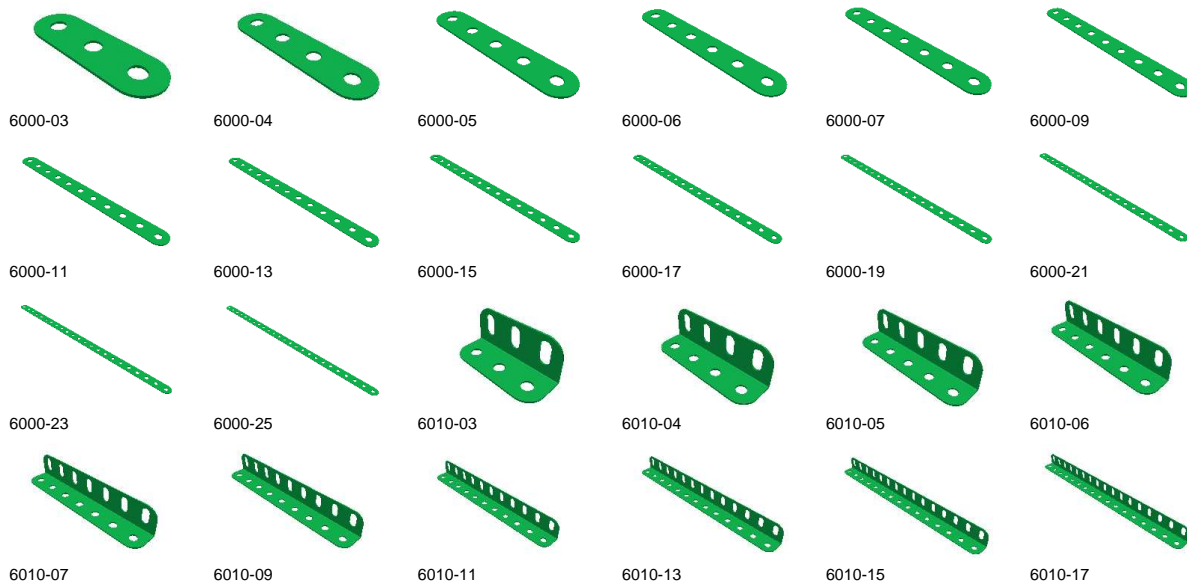
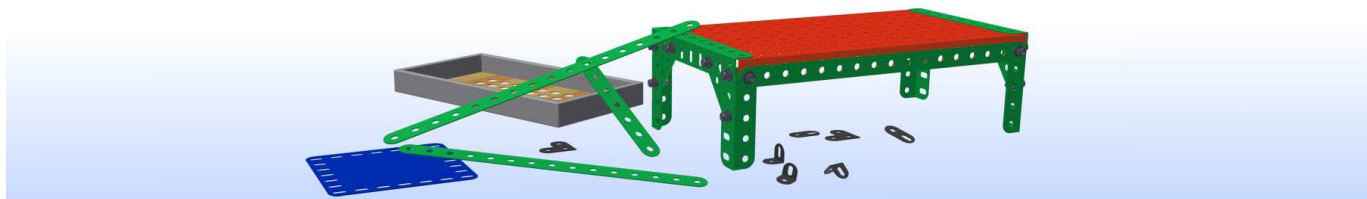

(c) Rekers Digitaltechnik GmbH & Co.KG, 09:25:07 03.12.10

Diese Preisliste ist gültig vom 01.01.2011 bis zum 31.12.2011.
 Alle vorhergehenden Preislisten verlieren Ihre Gültigkeit.
 Rabattstaffel: 10-99 5%-, 100-999 10%-, >1000 15% Rabatt pro Artikel.
 Alle Preise incl. 19% MWSt. Bei Lieferung in Nicht-EU Länder wird die MWSt. abgezogen.
 Rekers Digitaltechnik GmbH & Co.KG, Siemensstr. 7, 48480 Spelle, Tel. 05977-9399-0

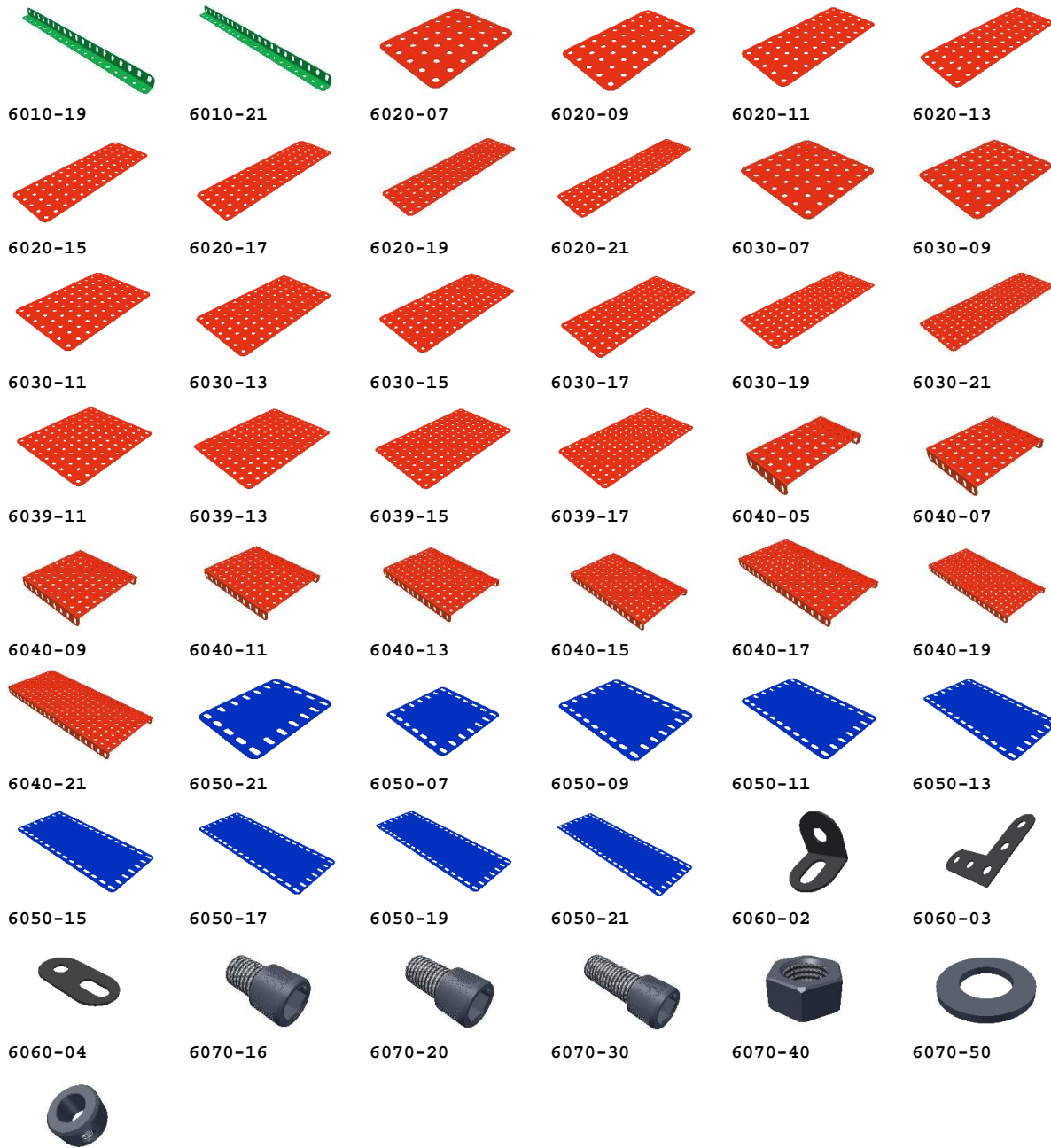

6080-12

Metallus	Artikelbezeichnung	Gew. GR	Mae#	Mec#	Tems	Pr. EUR
6000-03	Lochband, 3 Löcher Teil. 38.1mm, Ldm. 12.9mm grün	74.2	-	-	-	0.49
6000-04	Lochband, 4 Löcher Teil. 38.1mm, Ldm. 12.9mm grün	74.0	-	-	-	0.65
6000-05	Lochband, 5 Löcher Teil. 38.1mm, Ldm. 12.9mm grün	123.7	-	-	-	0.82
6000-06	Lochband, 6 Löcher Teil. 38.1mm, Ldm. 12.9mm grün	148.4	-	-	-	0.99
6000-07	Lochband, 7 Löcher Teil. 38.1mm, Ldm. 12.9mm grün	173.2	-	-	-	1.23
6000-09	Lochband, 9 Löcher Teil. 38.1mm, Ldm. 12.9mm grün	222.7	-	-	-	1.56
6000-11	Lochband, 11 Löcher Teil. 38.1mm, Ldm. 12.9mm grün	272.2	-	-	-	1.81

(c) Rekers Digitaltechnik GmbH & Co.KG, 09:25:07 03.12.10

Diese Preisliste ist gültig vom 01.01.2011 bis zum 31.12.2011.
 Alle vorhergehenden Preislisten verlieren ihre Gültigkeit.
 Rabattstaffel: 10-99 5%-, 100-999 10%-, >1000 15% Rabatt pro Artikel.
 Alle Preise incl. 19% MWSt. Bei Lieferung in Nicht-EU Länder wird die MWSt. abgezogen.
 Rekers Digitaltechnik GmbH & Co.KG, Siemensstr. 7, 48480 Spelle, Tel. 05977-9399-0

6000-13	Lochband, 13 Löcher Teil. 38.1mm, Ldm. 12.9mm grün	321.6	-	-	-	2.21
6000-15	Lochband, 15 Löcher Teil. 38.1mm, Ldm. 12.9mm grün	371.1	-	-	-	2.55
6000-17	Lochband, 17 Löcher Teil. 38.1mm, Ldm. 12.9mm grün	420.6	-	-	-	2.87
6000-19	Lochband, 19 Löcher Teil. 38.1mm, Ldm. 12.9mm grün	470.1	-	-	-	3.20
6000-21	Lochband, 21 Löcher Teil. 38.1mm, Ldm. 12.9mm grün	519.6	-	-	-	3.53
6000-23	Lochband, 23 Löcher Teil. 38.1mm, Ldm. 12.9mm grün	569.1	-	-	-	3.86
6000-25	Lochband, 25 Löcher Teil. 38.1mm, Ldm. 12.9mm grün	618.6	-	-	-	4.19
6010-03	Winkelträger, 3 Löcher Teil. 38.1mm, Ldm. 12.9mm LI. 12.9mm x 25.8mm, grün	148.4				1.15
6010-04	Winkelträger, 4 Löcher Teil. 38.1mm, Ldm. 12.9mm LI. 12.9mm x 25.8mm, grün	197.9				1.48
6010-05	Winkelträger, 5 Löcher Teil. 38.1mm, Ldm. 12.9mm LI. 12.9mm x 25.8mm, grün	247.4				1.89
6010-06	Winkelträger, 6 Löcher Teil. 38.1mm, Ldm. 12.9mm LI. 12.9mm x 25.8mm, grün	296.9				2.21
6010-07	Winkelträger, 7 Löcher Teil. 38.1mm, Ldm. 12.9mm LI. 12.9mm x 25.8mm, grün	346.4				2.63
6010-09	Winkelträger, 9 Löcher Teil. 38.1mm, Ldm. 12.9mm LI. 12.9mm x 25.8mm, grün	445.4				3.37
6010-11	Winkelträger, 11 Löcher Teil. 38.1mm, Ldm. 12.9mm LI. 12.9mm x 25.8mm, grün	544.3				4.19
6010-13	Winkelträger, 13 Löcher Teil. 38.1mm, Ldm. 12.9mm LI. 12.9mm x 25.8mm, grün	321.6				5.09
6010-15	Winkelträger, 15 Löcher Teil. 38.1mm, Ldm. 12.9mm LI. 12.9mm x 25.8mm, grün	742.3				5.66
6010-17	Winkelträger, 17 Löcher Teil. 38.1mm, Ldm. 12.9mm LI. 12.9mm x 25.8mm, grün	841.2				6.40
6010-19	Winkelträger, 19 Löcher Teil. 38.1mm, Ldm. 12.9mm LI. 12.9mm x 25.8mm, grün	940.2				7.14
6010-21	Winkelträger, 21 Löcher Teil. 38.1mm, Ldm. 12.9mm LI. 12.9mm x 25.8mm, grün	1039.2				7.96
6020-07	Lochplatte, 5x 7 Löcher Teil. 38.1mm, Ldm. 12.9mm LI. 12.9mm x 25.8mm, rot	866.0	-	-	-	3.03
6020-09	Lochplatte, 5x 9 Löcher Teil. 38.1mm, Ldm. 12.9mm LI. 12.9mm x 25.8mm, rot	1113.4	-	-	-	3.94
6020-11	Lochplatte, 5x11 Löcher Teil. 38.1mm, Ldm. 12.9mm LI. 12.9mm x 25.8mm, rot	1360.8	-	-	-	4.76
6020-13	Lochplatte, 5x13 Löcher Teil. 38.1mm, Ldm. 12.9mm LI. 12.9mm x 25.8mm, rot	1608.3	-	-	-	5.58
6020-15	Lochplatte, 5x15 Löcher Teil. 38.1mm, Ldm. 12.9mm LI. 12.9mm x 25.8mm, rot	1855.7	-	-	-	6.97
6020-17	Lochplatte, 5x17 Löcher Teil. 38.1mm, Ldm. 12.9mm LI. 12.9mm x 25.8mm, rot	2103.1	-	-	-	8.21
6020-19	Lochplatte, 5x19 Löcher Teil. 38.1mm, Ldm. 12.9mm LI. 12.9mm x 25.8mm, rot	2350.5	-	-	-	9.85
6020-21	Lochplatte, 5x21 Löcher Teil. 38.1mm, Ldm. 12.9mm LI. 12.9mm x 25.8mm, rot	2598.0	-	-	-	11.08
6030-07	Lochplatte, 7x 7 Löcher Teil. 38.1mm, Ldm. 12.9mm LI. 12.9mm x 25.8mm, rot	1212.4	-	-	-	8.04
6030-09	Lochplatte, 7x 9 Löcher Teil. 38.1mm, Ldm. 12.9mm LI. 12.9mm x 25.8mm, rot	1558.8	-	-	-	8.41
6030-11	Lochplatte, 7x11 Löcher Teil. 38.1mm, Ldm. 12.9mm LI. 12.9mm x 25.8mm, rot	1905.2	-	-	-	8.72
6030-13	Lochplatte, 7x13 Löcher Teil. 38.1mm, Ldm. 12.9mm LI. 12.9mm x 25.8mm, rot	2251.6	-	-	-	9.03
6030-15	Lochplatte, 7x15 Löcher Teil. 38.1mm, Ldm. 12.9mm LI. 12.9mm x 25.8mm, rot	2598.0	-	-	-	9.23
6030-17	Lochplatte, 7x17 Löcher Teil. 38.1mm, Ldm. 12.9mm LI. 12.9mm x 25.8mm, rot	2944.4	-	-	-	9.54
6030-19	Lochplatte, 7x19 Löcher Teil. 38.1mm, Ldm. 12.9mm LI. 12.9mm x 25.8mm, rot	0.0				9.85
6030-21	Lochplatte, 7x21 Löcher Teil. 38.1mm, Ldm. 12.9mm LI. 12.9mm x 25.8mm, rot	3637.1	-	-	-	10.15
6039-11	Lochplatte, 9x11 Löcher Teil. 38.1mm, Ldm. 12.9mm LI. 12.9mm x 25.8mm, rot	2449.5	-	-	-	9.03
6039-13	Lochplatte, 9x13 Löcher Teil. 38.1mm, Ldm. 12.9mm LI. 12.9mm x 25.8mm, rot	2894.9	-	-	-	9.85
6039-15	Lochplatte, 9x15 Löcher Teil. 38.1mm, Ldm. 12.9mm LI. 12.9mm x 25.8mm, rot	3340.2	-	-	-	10.15
6039-17	Lochplatte, 9x17 Löcher Teil. 38.1mm, Ldm. 12.9mm LI. 12.9mm x 25.8mm, rot	3785.6	-	-	-	10.46
6040-05	Grundplatte, 9x 5 Löcher Teil. 38.1mm, Ldm. 12.9mm LI. 12.9mm x 25.8mm, rot	1360.8	-	-	-	8.41
6040-07	Grundplatte, 9x 7 Löcher Teil. 38.1mm, Ldm. 12.9mm LI. 12.9mm x 25.8mm, rot	1905.2	-	-	-	8.72
6040-09	Grundplatte, 9x 9 Löcher Teil. 38.1mm, Ldm. 12.9mm LI. 12.9mm x 25.8mm, rot	2004.1	-	-	-	9.03
6040-11	Grundplatte, 9x11 Löcher Teil. 38.1mm, Ldm. 12.9mm LI. 12.9mm x 25.8mm, rot	2993.8	-	-	-	9.23
6040-13	Grundplatte, 9x13 Löcher Teil. 38.1mm, Ldm. 12.9mm LI. 12.9mm x 25.8mm, rot	3538.2	-	-	-	9.54
6040-15	Grundplatte, 9x15 Löcher Teil. 38.1mm, Ldm. 12.9mm LI. 12.9mm x 25.8mm, rot	4082.5	-	-	-	9.85
6040-17	Grundplatte, 9x17 Löcher Teil. 38.1mm, Ldm. 12.9mm LI. 12.9mm x 25.8mm, rot	4626.8	-	-	-	10.15
6040-19	Grundplatte, 9x19 Löcher Teil. 38.1mm, Ldm. 12.9mm LI. 12.9mm x 25.8mm, rot	5171.2	-	-	-	10.77
6040-21	Grundplatte, 9x21 Löcher Teil. 38.1mm, Ldm. 12.9mm LI. 12.9mm x 25.8mm, rot	5715.5	-	-	-	11.08
6050-21	Verkleidungsplatte, 7x 5 Löcher Teil. 38.1mm, LI. 12.9mm x 25.8mm beidseitig blau	0.0				2.21
6050-07	Verkleidungsplatte, 7x 7 Löcher Teil. 38.1mm, LI. 12.9mm x 25.8mm beidseitig blau	0.0				3.03
6050-09	Verkleidungsplatte, 7x 9 Löcher Teil. 38.1mm, LI. 12.9mm x 25.8mm beidseitig blau	0.0				3.94
6050-11	Verkleidungsplatte, 7x11 Löcher Teil. 38.1mm, LI. 12.9mm x 25.8mm beidseitig blau	0.0				4.76
6050-13	Verkleidungsplatte, 7x13 Löcher Teil. 38.1mm, LI. 12.9mm x 25.8mm beidseitig blau	0.0				5.58
6050-15	Verkleidungsplatte, 7x15 Löcher Teil. 38.1mm, LI. 12.9mm x 25.8mm beidseitig blau	0.0				6.97
6050-17	Verkleidungsplatte, 7x17 Löcher Teil. 38.1mm, LI. 12.9mm x 25.8mm beidseitig blau	0.0				8.21
6050-19	Verkleidungsplatte, 7x19 Löcher Teil. 38.1mm, LI. 12.9mm x 25.8mm beidseitig blau	0.0				9.85
6050-21	Verkleidungsplatte, 7x21 Löcher Teil. 38.1mm, LI. 12.9mm x 25.8mm beidseitig blau	0.0				11.08
6060-02	Winkelstück Teil. 38.1mm, Ldm. 12.9mm LI. 12.9mm x 25.8mm, schwarz	72.3	-	-	-	0.65
6060-03	L-Winkel Teil. 38.1mm, Ldm. 12.9mm schwarz	140.3	-	-	-	1.05
6060-04	Flachstück, 2-Loch Ldm. 12.9mm, LI. 12.9mm x 25.8mm schwarz brüniert	70.3	-	-	-	0.65

(c) Rekers Digitaltechnik GmbH & Co.KG, 09:25:07 03.12.10

Diese Preisliste ist gültig vom 01.01.2011 bis zum 31.12.2011.
 Alle vorhergehenden Preislisten verlieren Ihre Gültigkeit.
 Rabattstaffel: 10-99 5%-, 100-999 10%-, >1000 15% Rabatt pro Artikel.
 Alle Preise incl. 19% MWSt. Bei Lieferung in Nicht-EU Länder wird die MWSt. abgezogen.
 Rekers Digitaltechnik GmbH & Co.KG, Siemensstr. 7, 48480 Spelle, Tel. 05977-9399-0

6070-16	Schraube, M12 x16mm Stahl, DIN84, Schlitz schwarz glanzverzinkt	24.0	-	-	-	0.20
6070-20	Schraube, M12 x20mm Stahl, DIN84, Schlitz schwarz glanzverzinkt	30.0	-	-	-	0.26
6070-30	Schraube, M12 x30mm Stahl, DIN84, Schlitz schwarz glanzverzinkt	33.0	-	-	-	0.31
6070-40	Mutter, M12 Stahl, 9.8mm, sechseckig schwarz, glanzverzinkt	18.0	-	-	-	0.20
6070-50	Unterlegscheibe, M12 Stahl schwarz glanzverzinkt	6.8	-	-	-	0.11
6080-12	Stellring für 12mm-Welle, Ad=22mm brüniert, gedreht, H12, m. Gewindestift M4x6 Art.-Nr. 6080-12	0.0				1.58

MWE Metallus Werkzeuge



4000+00 7836-02

Metallus	Artikelbezeichnung	Gew. GR	Mae#	Mec#	Temsi	Pr. EUR
4000+00	Temsi Schraubendreher, #34 rot, Stahl vernickelt Art.-Nr. 4000+00	15.2	14000	36a	34	1.52
7836-02	Maulschlüssel / Schraubenschlüssel Stahl, Ring-Maul Art.-Nr. 7836-02	6.3	11700	34	36	1.02

MXF Metallix Lochbänder

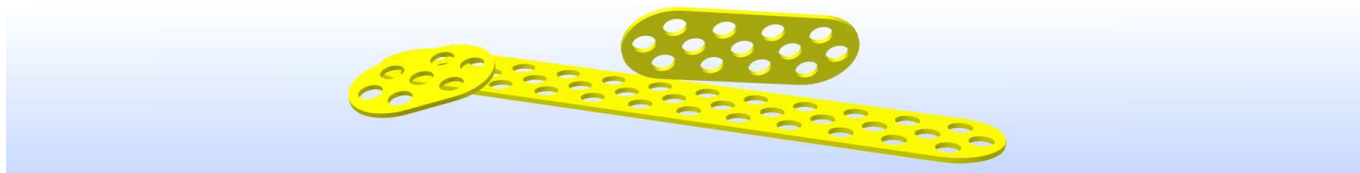

Metallus	Artikelbezeichnung	Gew. GR	Mae#	Mec#	Temsi	Pr. EUR
1500-05	Metallix Lochband, 05-Loch, gelb, Stahl 0.8mm Teilung 7.7781mm, Ldm. 3.7mm FB5, Art.-Nr. 1500-05	0.0				0.81
1500-09	Metallix Lochband, 09-Loch, gelb, Stahl 0.8mm Teilung 7.7781mm, Ldm. 3.7mm FB9, Art.-Nr. 1500-09	0.0				1.45
1500-13	Metallix Lochband, 13-Loch, gelb, Stahl 0.8mm Teilung 7.7781mm, Ldm. 3.7mm FB13	0.0				1.93
1500-17	Metallix Lochband, 17-Loch, gelb, Stahl 0.8mm Teilung 7.7781mm, Ldm. 3.7mm FB17	0.0				2.42
1500-26	Metallix Lochband, 26-Loch, gelb, Stahl 0.8mm Teilung 7.7781mm, Ldm. 3.7mm FB26	0.0				3.53
1500-33	Metallix Lochband, 33-Loch, gelb, Stahl 0.8mm Teilung 7.7781mm, Ldm. 3.7mm FB33	0.0				4.34
1500-45	Metallix Lochband, 45-Loch, gelb, Stahl 0.8mm Teilung 7.7781mm, Ldm. 3.7mm FB45	0.0				4.97
1500-57	Metallix Lochband, 57-Loch, gelb, Stahl 0.8mm Teilung 7.7781mm, Ldm. 3.7mm FB57	0.0				5.62

(c) Rekers Digitaltechnik GmbH & Co.KG, 09:25:07 03.12.10

Diese Preisliste ist gültig vom 01.01.2011 bis zum 31.12.2011.
 Alle vorhergehenden Preislisten verlieren Ihre Gültigkeit.
 Rabattstaffel: 10-99 5%-, 100-999 10%-, >1000 15% Rabatt pro Artikel.
 Alle Preise incl. 19% MWSt. Bei Lieferung in Nicht-EU Länder wird die MWSt. abgezogen.
 Rekers Digitaltechnik GmbH & Co.KG, Siemensstr. 7, 48480 Spelle, Tel. 05977-9399-0

MXW Metallix Winkelträger

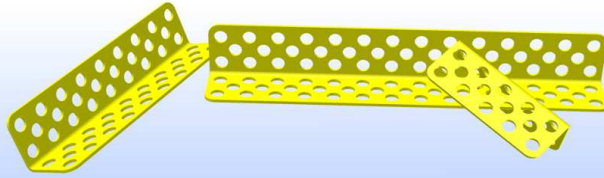

Metallus	Artikelbezeichnung	Gew. GR	Mae#	Mec#	Temsi	Pr. EUR
1502-04	Metallix Winkelträger, 04-L. gelb, Stahl 0.8mm Teilung 7.7781mm, Ldm. 3.7mm WS4, Art.-Nr. 1502-04	0.0				2.08
1502-08	Metallix Winkelträger, 08-L. gelb, Stahl 0.8mm Teilung 7.7781mm, Ldm. 3.7mm WS8, Art.-Nr. 1502-08	0.0				3.38
1502-13	Metallix Winkelträger, 13-L. gelb, Stahl 0.8mm Teilung 7.7781mm, Ldm. 3.7mm WS13	0.0				4.02
1502-17	Metallix Winkelträger, 17-L. gelb, Stahl 0.8mm Teilung 7.7781mm, Ldm. 3.7mm WS17	0.0				5.30
1502-26	Metallix Winkelträger, 26-L. gelb, Stahl 0.8mm Teilung 7.7781mm, Ldm. 3.7mm WS26	0.0				7.24
1502-33	Metallix Winkelträger, 33-L. gelb, Stahl 0.8mm Teilung 7.7781mm, Ldm. 3.7mm WS33	0.0				9.15
1502-45	Metallix Winkelträger, 45-L. gelb, Stahl 0.8mm Teilung 7.7781mm, Ldm. 3.7mm WS45	0.0				10.45
1502-57	Metallix Winkelträger, 57-L. gelb, Stahl 0.8mm Teilung 7.7781mm, Ldm. 3.7mm WS57	0.0				11.73

MXP Metallix Grundplatten

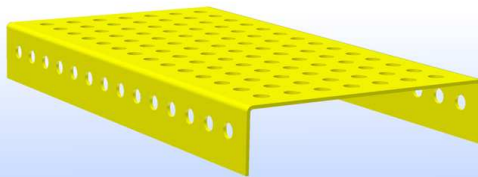

Metallus	Artikelbezeichnung	Gew. GR	Mae#	Mec#	Temsi	Pr. EUR
		0.0				0.00
		0.0				0.00
		0.0				0.00
	Metallus-Lokomobile, 3165 Teile Metallbaukasten 470mm x 470mm x 2x61mm 17kg	0.0				497.54
VERSANDT.	Post Versand u. Verpackung Inland max. 20kg versichertes Postpaket, standard	0.0				18.71

MXU Metallix Verkleidungsplatten

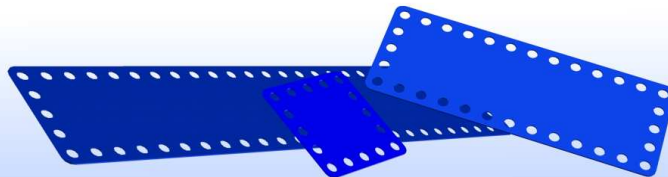

Metallus	Artikelbezeichnung	Gew. GR	Mae#	Mec#	Temsi	Pr. EUR
1512-05	Metallix Verkleidungsplatte, 05 x 05 Löcher Teilung 7.7781mm, Ldm. 3.7mm, blau VP05, Art.-Nr. 1512-05	0.0				1.20
1512-09	Metallix Verkleidungsplatte, 05 x 09 Löcher Teilung 7.7781mm, Ldm. 3.7mm, blau VP09, Art.-Nr. 1512-09	0.0				2.17
1512-13	Metallix Verkleidungsplatte, 05 x 13 Löcher Teilung 7.7781mm, Ldm. 3.7mm, blau VP13, Art.-Nr. 1512-13	0.0				3.13
1512-17	Metallix Verkleidungsplatte, 05 x 17 Löcher Teilung 7.7781mm, Ldm. 3.7mm, blau VP17, Art.-Nr. 1512-17	0.0				4.09
1512-26	Metallix Verkleidungsplatte, 05 x 26 Löcher Teilung 7.7781mm, Ldm. 3.7mm, blau VP26, Art.-Nr. 1512-26	0.0				6.27

(c) Rekers Digitaltechnik GmbH & Co.KG, 09:25:07 03.12.10

Diese Preisliste ist gültig vom 01.01.2011 bis zum 31.12.2011.
Alle vorhergehenden Preislisten verlieren ihre Gültigkeit.
Rabattstaffel: 10-99 5%-, 100-999 10%-, >1000 15% Rabatt pro Artikel.
Alle Preise incl. 19% MWSt. Bei Lieferung in Nicht-EU Länder wird die MWSt. abgezogen.
Rekers Digitaltechnik GmbH & Co.KG, Siemensstr. 7, 48480 Spelle, Tel. 05977-9399-0

MXL Metallix Lochscheiben

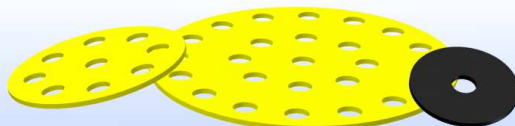

Metallus	Artikelbezeichnung	Gew. GR	Mae#	Mec#	Temsi	Pr. EUR
1515-11	Metallix Lochscheibe Excenter, Stahl 0.8mm Di=3.7mm, Da=10mm E1, Art.-Nr. 1515-11	0.0				0.49
1515-10	Metallix Lochscheibe, 10mm, Stahl 0.8mm Di=3.7mm, Da=10mm B10, Art.-Nr. 1515-10	0.0				0.17
1515-16	Metallix Lochscheibe, 16mm, Stahl 0.8mm Di=3.7mm, Da=16mm, gelb B16, Art.-Nr. 1515-16	0.0				0.32
1515-29	Metallix Lochscheibe, 29mm, Stahl 0.8mm Di=3.7mm, Da=29mm, gelb L29, Art.-Nr. 1515-29	0.0				0.81
1515-49	Metallix Lochscheibe, 49mm, Stahl 0.8mm Di=3.7mm, Da=49mm, gelb L49, Art.-Nr. 1515-49	0.0				1.93

MXR Metallix Radteller und Reifen

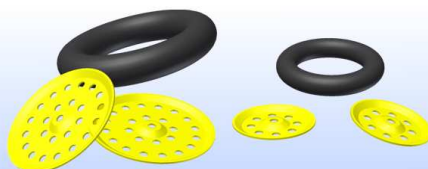

Metallus	Artikelbezeichnung	Gew. GR	Mae#	Mec#	Temsi	Pr. EUR
1517-35	Metallix Radteller, 35mm, Stahl 0.8mm Di=3.7mm, Da=35mm, gelb RR35	0.0				1.93
1517-55	Metallix Radteller, 55mm, Stahl 0.8mm Di=3.7mm, Da=55mm, gelb RR55	0.0				2.89
1518-35	Metallix Reifen f. Radteller 35mm Di=32mm, Da=52mm, Ss=10mm, schwarz, NBR RF35	0.0				2.25
1518-55	Metallix Reifen f. Radteller 55mm Di=50mm, Da=82mm, Ss=16mm, schwarz, NBR RF55	0.0				4.50

MXK Metallix Kettenräder

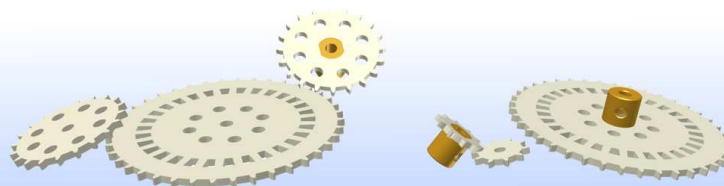

Metallus	Artikelbezeichnung	Gew. GR	Mae#	Mec#	Temsi	Pr. EUR
1520-10	Metallix Kettenrad mit Nabe, 10Z, Delrin Di=3.7mm, s=2mm KR10B	0.0				1.61
1520-20	Metallix Kettenrad mit Nabe, 20Z, Delrin Di=3.7mm, s=2mm KR20B	0.0				2.08
1520-40	Metallix Kettenrad mit Nabe, 40Z, Delrin Di=3.7mm, s=2mm KR40B	0.0				3.21
1522-10	Metallix Kettenrad ohne Nabe, 10Z, Delrin Di=3.7mm, s=2mm KR10A	0.0				1.12
1522-20	Metallix Kettenrad ohne Nabe, 20Z, Delrin Di=3.7mm, s=2mm KR20A	0.0				1.77
1522-40	Metallix Kettenrad ohne Nabe, 40Z, Delrin Di=3.7mm, s=2mm KR40A	0.0				2.74

(c) Rekers Digitaltechnik GmbH & Co.KG, 09:25:07 03.12.10

Diese Preisliste ist gültig vom 01.01.2011 bis zum 31.12.2011.
 Alle vorhergehenden Preislisten verlieren Ihre Gültigkeit.
 Rabattstaffel: 10-99 5%-, 100-999 10%-, >1000 15% Rabatt pro Artikel.
 Alle Preise incl. 19% MWSt. Bei Lieferung in Nicht-EU Länder wird die MWSt. abgezogen.
 Rekers Digitaltechnik GmbH & Co.KG, Siemensstr. 7, 48480 Spelle, Tel. 05977-9399-0

MXN Metallix Radnaben

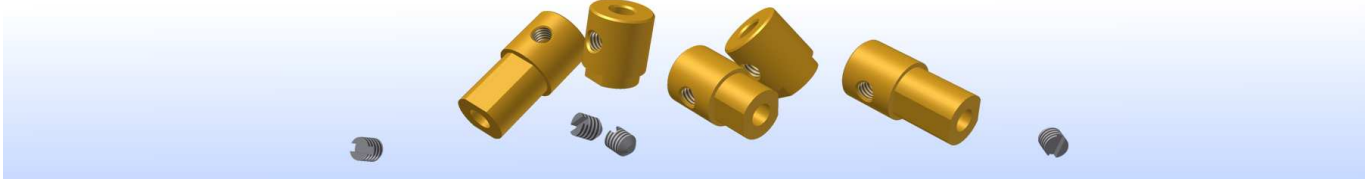

Metallus	Artikelbezeichnung	Gew. GR	Mae#	Mec#	Temsi	Pr. EUR
1525-02	Metallix Radnabe L=02mm, Messing Di=3.6mm, RNA02	0.0				1.93
1525-04	Metallix Radnabe L=04mm, Messing Di=3.6mm, RNA04	0.0				2.25
1525-06	Metallix Radnabe L=06mm, Messing Di=3.6mm, RNA06	0.0				2.57
1525-08	Metallix Radnabe L=08mm, Messing Di=3.6mm, RNA08	0.0				2.89
1525-10	Metallix Radnabe L=10mm, Messing Di=3.6mm, RNA10	0.0				3.21

MXV Metallix Verbindungsbügel

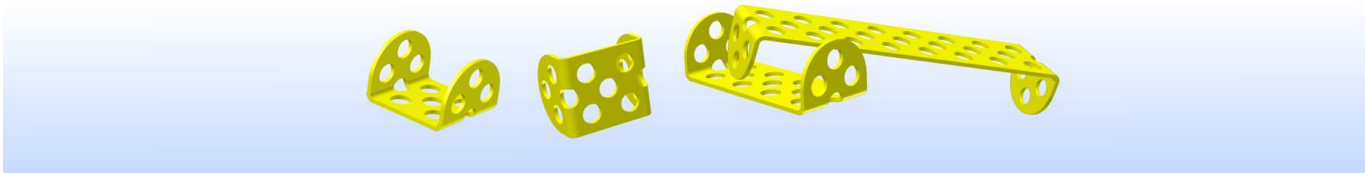

Metallus	Artikelbezeichnung	Gew. GR	Mae#	Mec#	Temsi	Pr. EUR
1530-01	Metallix Verbindungsbügel, 1L, B=15mm, Ldm.=3.7mm, 2*90 Grad, gelb, Stahl 0.8mm D1	0.0				1.29
1530-03	Metallix Verbindungsbügel, 3L, B=15mm, Ldm.=3.7mm, 2*90 Grad, gelb, Stahl 0.8mm D2	0.0				1.93
1530-07	Metallix Verbindungsbügel, 7L, B=15mm, Ldm.=3.7mm, 2*90 Grad, gelb, Stahl 0.8mm D3	0.0				2.57

MXG Metallix Gewindestangen

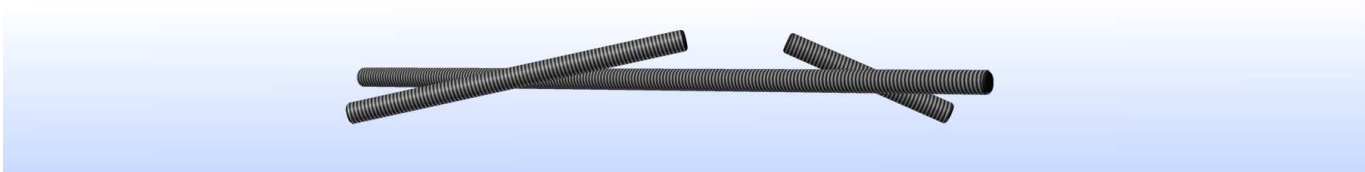

Metallus	Artikelbezeichnung	Gew. GR	Mae#	Mec#	Temsi	Pr. EUR
1540-28	Metallix Gewindestange, L=028mm, M3.5 Stahl, brüniert G28, Art.-Nr. 1540-28	0.0				0.81
1540-55	Metallix Gewindestange, L=055mm, M3.5 Stahl, brüniert G55, Art.-Nr. 1540-55	0.0				1.29
1540-12	Metallix Gewindestange, L=120mm, M3.5 Stahl, brüniert G120	0.0				2.25

(c) Rekers Digitaltechnik GmbH & Co.KG, 09:25:07 03.12.10

Diese Preisliste ist gültig vom 01.01.2011 bis zum 31.12.2011.
 Alle vorhergehenden Preislisten verlieren Ihre Gültigkeit.
 Rabattstaffel: 10-99 5%-, 100-999 10%-, >1000 15% Rabatt pro Artikel.
 Alle Preise incl. 19% MWSt. Bei Lieferung in Nicht-EU Länder wird die MWSt. abgezogen.
 Rekers Digitaltechnik GmbH & Co.KG, Siemensstr. 7, 48480 Spelle, Tel. 05977-9399-0

MXA Metallix Achsen

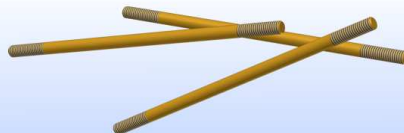

Metallus	Artikelbezeichnung	Gew. GR	Mae#	Mec#	Temsi	Pr. EUR
1544-00	Metallix Achse, L=087mm, 2*M3.5 Stahl, brüniert G87, Art.-Nr. 1544-00	0.0				2.42

MXT Metallix Kleinteile



Metallus	Artikelbezeichnung	Gew. GR	Mae#	Mec#	Temsi	Pr. EUR
1550-01	Metallix Maulschlüssel, SW6, s=0.8mm Ldm. 3.7mm, Stahl, brüniert SCH1, Art.-Nr. 1550-01	0.0				1.93
1550-02	Metallix Ringschlüssel, SW6, s=0.8mm Ldm. 3.7mm, Stahl, brüniert SCH2, Art.-Nr. 1550-02	0.0				1.93
1550-03	Metallix Schraubendreher Werkzeugstahl, vernickelt SCHR, Art.-Nr. 1550-03	0.0				1.93
1550-10	Metallix Bandkette, L=1m Messing, D=0.9mm SCHR, Art.-Nr. 1550-10	0.0				8.70
1550-14	Metallix Kranhaken, brüniert, Stahl 0.8mm Teilung 7.7781mm, Ldm. 3.7mm H1, Art.-Nr. 1550-14	0.0				2.57
1550-17	Metallix Lagerbock 1L, Stahl 0.8mm brüniert, Ldm 3.7mm US1, Art.-Nr. 1550-17	0.0				0.81
1550-18	Metallix Lagerbock 2L, Stahl 0.8mm brüniert, Ldm 3.7mm US2, Art.-Nr. 1550-18	0.0				1.29
1550-20	Metallix Schnecke, Stahl brüniert, 5 Wdg. SCHR, Art.-Nr. 1550-20	0.0				3.86
1550-22	Metallix Winkelstück, brüniert, Stahl 0.8mm Teilung 7.7781mm, Ldm. 3.7mm, 90 Grad W1, Art.-Nr. 1550-22	0.0				0.64

MXE Metallix Elektroartikel

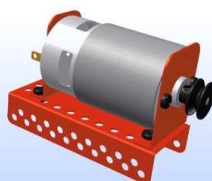

Metallus	Artikelbezeichnung	Gew. GR	Mae#	Mec#	Temsi	Pr. EUR
1540-10	Metallix Motor MX100, 2-12 V, max.7200 U/mion max. 2.13 A, max. 20 Watt M100, Art.-Nr. 1540-10	0.0				53.82

(c) Rekers Digitaltechnik GmbH & Co.KG, 09:25:08 03.12.10

Diese Preisliste ist gültig vom 01.01.2011 bis zum 31.12.2011.
Alle vorhergehenden Preislisten verlieren ihre Gültigkeit.
Rabattstafel: 10-99 5%-, 100-999 10%-, >1000 15% Rabatt pro Artikel.
Alle Preise incl. 19% MWSt. Bei Lieferung in Nicht-EU Länder wird die MWSt. abgezogen.
Rekers Digitaltechnik GmbH & Co.KG, Siemensstr. 7, 48480 Spelle, Tel. 05977-9399-0

MXS Metallix Schrauben und Muttern



Metallus	Artikelbezeichnung	Gew. GR	Mae#	Mec#	Temsi	Pr. EUR
1590-08	Metallix Schraube M3.5 x 08mm, Schlitz Stahl, brüniert, Pack. a. 100 Stck. S1, Art.-Nr. 1590-08	87.0				7.24
1590-12	Metallix Schraube M3.5 x 12mm, Schlitz Stahl, brüniert, Pack. a. 100 Stck. S3, Art.-Nr. 1590-12	0.0				10.45
1590-20	Metallix Schraube M3.5 x 20mm, Schlitz Stahl, brüniert, Pack. a. 100 Stck. S20	113.0				13.66
1590-30	Metallix Schraube M3.5 x 30mm, Schlitz Stahl, brüniert, Pack. a. 100 Stck. S30	0.0				18.48
1590-04	Metallix Madenschraube M3.5 x 04mm, Schlitz Stahl, brüniert, Pack. a. 100 Stck. S2, Art.-Nr. 1590-04	0.0				15.26
1590-01	Metallix Mutter M3.5 x 2.5mm, sechskant Stahl, brüniert, Pack. a. 100 Stck. M1, Art.-Nr. 1590-01	46.0				7.24
1590-02	Metallix Gewindebolzen M3.5 x 10mm, rund Messing M2, Art.-Nr. 1590-02	0.0				1.29

MXD Metallix Dokumentation

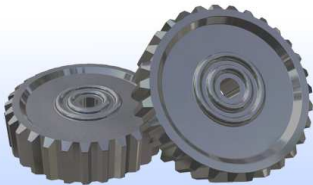

Entwicklungsphase
development phase

Metallus	Artikelbezeichnung	Gew. GR	Mae#	Mec#	Temsi	Pr. EUR
----------	--------------------	---------	------	------	-------	---------

MXB Metallix Baukästen



Entwicklungsphase
development phase

Metallus	Artikelbezeichnung	Gew. GR	Mae#	Mec#	Temsi	Pr. EUR
----------	--------------------	---------	------	------	-------	---------

TFL Temsi Flachteile

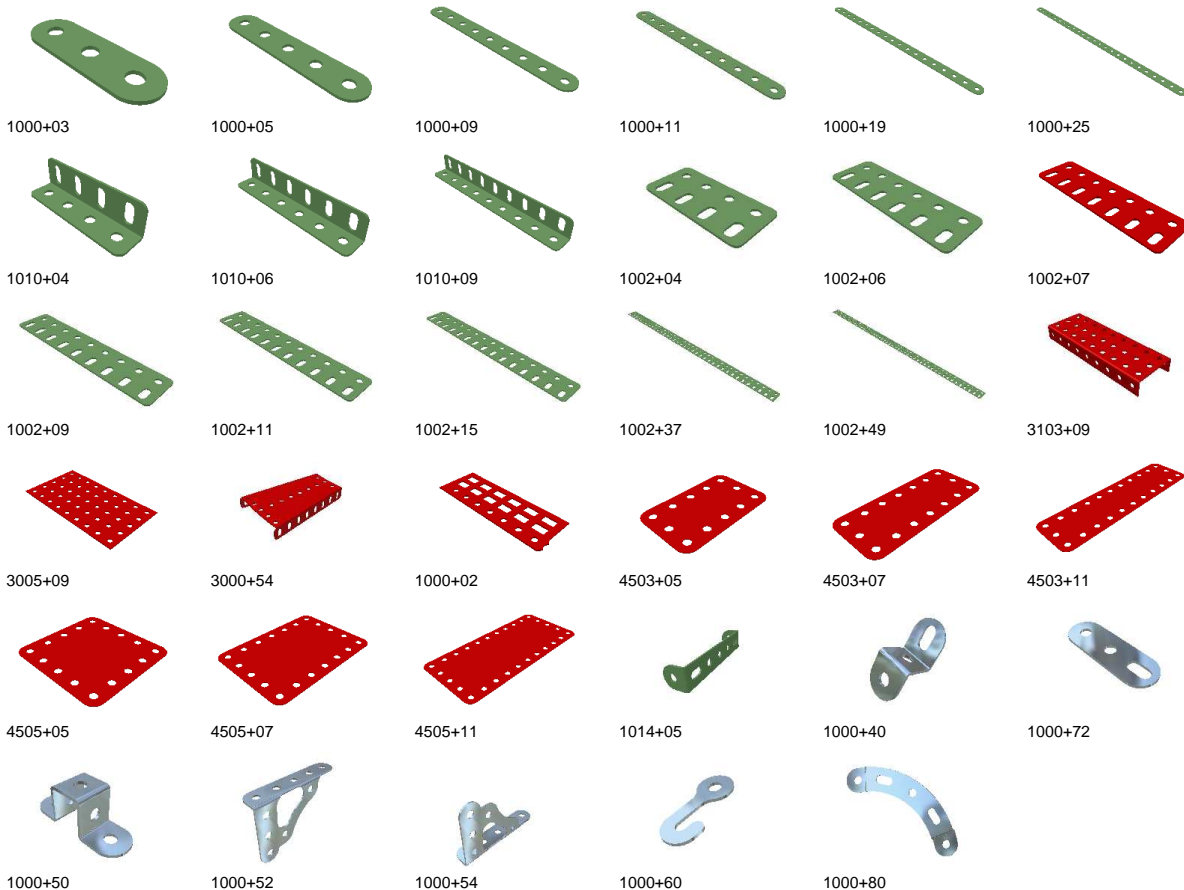
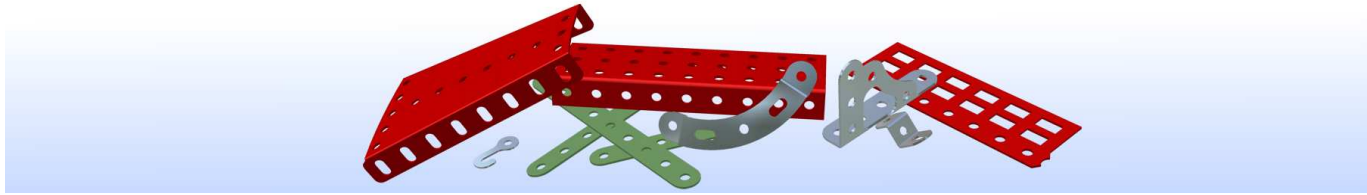

Metallus	Artikelbezeichnung	Gew. GR	Mae#	Mec#	Temsi	Pr. EUR
1000+03	Temsi Lochband, 3 Löcher, #7 Teil. 12.7mm, Ldm. 4.3mm grün	4.5	-	7	7	0.12
1000+05	Temsi Lochband, 5 Löcher, #5 Teil. 12.7mm, Ldm. 4.3mm grün	6.6	-	5	5	0.20
1000+09	Temsi Lochband, 9 Löcher, #2a Teil. 12.7mm, Ldm. 4.3mm grün	9.9	-	2a	2a	0.37
1000+11	Temsi Lochband, 11 Löcher, #2 Teil. 12.7mm, Ldm. 4.3mm grün	12.2	-	2	2	0.45
1000+19	Temsi Lochband, 19 Löcher, #1a Teil. 12.7mm, Ldm. 4.3mm grün	21.5	-	1a	1a	0.79
1000+25	Temsi Lochband, 25 Löcher, #1 Teil. 12.7mm, Ldm. 4.3mm grün	29.5	-	1	1	1.02
1010+04	Temsi Winkelträger, 4 Löcher, #9e Teil. 12.7mm, Ldm. 4.3mm LI. 4.3mm x 8.6mm, grün	9.5	-	9e	9e	0.37
1010+06	Temsi Winkelträger, 6 Löcher, #9c Teil. 12.7mm, Ldm. 4.3mm LI. 4.3mm x 8.6mm, grün	13.5	-	9c	9c	0.56
1010+09	Temsi Winkelträger, 9 Löcher, #9a Teil. 12.7mm, Ldm. 4.3mm LI. 4.3mm x 8.6mm, grün	20.5	-	9a	9a	0.84
1002+04	Temsi Doppellochband, 4 Löcher, #103h Teil. 12.7mm, Ldm. 4.3mm grün	8.9	-	103h	103h	0.33
1002+06	Temsi Doppellochband, 6 Löcher, #103f Teil. 12.7mm, Ldm. 4.3mm grün	13.9	-	103f	103f	0.49
1002+07	Temsi Doppellochband, 7 Löcher, #103g rot Teil. 12.7mm, Ldm. 4.3mm rot	15.9	-	103g	103g	0.57
1002+09	Temsi Doppellochband, 9 Löcher, #103d Teil. 12.7mm, Ldm. 4.3mm grün	19.9	-	103d	103d	0.74
1002+11	Temsi Doppellochband, 11 Löcher, #103c Teil. 12.7mm, Ldm. 4.3mm grün	24.9	-	103c	103c	0.90

(c) Rekers Digitaltechnik GmbH & Co.KG, 09:25:08 03.12.10

Diese Preisliste ist gültig vom 01.01.2011 bis zum 31.12.2011.
 Alle vorhergehenden Preislisten verlieren ihre Gültigkeit.
 Rabattstaffel: 10-99 5%-, 100-999 10%-, >1000 15% Rabatt pro Artikel.
 Alle Preise incl. 19% MWSt. Bei Lieferung in Nicht-EU Länder wird die MWSt. abgezogen.
 Rekers Digitaltechnik GmbH & Co.KG, Siemensstr. 7, 48480 Spelle, Tel. 05977-9399-0

1002+15	Temsi Doppellochband, 15 Löcher, #103b Teil. 12.7mm, Ldm. 4.3mm grün	33.9	-	103k	103b	1.23
1002+37	Temsi Doppellochband, 37 Löcher, #102 Teil. 12.7mm, Ldm. 4.3mm grün	83.9	-	103t	102	3.08
1002+49	Temsi Doppellochband, 49 Löcher, #101 Teil. 12.7mm, Ldm. 4.3mm grün	110.8	-	103r	101	4.11
3103+09	Temsi Grundplatte, 3x9 Löcher, #51 Teil. 12.7mm, Ldm. 4.3mm rot	51.8	-	-	51	1.17
3005+09	Temsi Lochplatte, 5x9 Löcher, #71 Teil. 12.7mm, Ldm. 4.3mm rot	51.8	-	53a	71	1.84
3000+54	Temsi Sektorplatte, #54 Teil. 12.7mm, Ldm. 4.3mm rot	56.0	-	54	54	1.39
1000+02	Temsi Windmühlenflügel/Geländerband #61 Teil. 12.7mm, Ldm. 4.3mm rot	19.0	-	61	61	1.23
4503+05	Temsi Verkleidungsplatte 3x05 Löcher, #195b Teil. 12.7mm, Ldm. 4.3mm Kunststoff	2.0	-	188	195b	0.33
4503+07	Temsi Verkleidungsplatte 3x07 Löcher, #195a Teil. 12.7mm, Ldm. 4.3mm Kunststoff	3.0	-	-	195a	0.43
4503+11	Temsi Verkleidungsplatte 3x11 Löcher, #195 Teil. 12.7mm, Ldm. 4.3mm Kunststoff	3.0	-	189	195	0.63
4505+05	Temsi Verkleidungsplatte 5x05 Löcher, #194b Teil. 12.7mm, Ldm. 4.3mm Kunststoff	3.0	-	190	194b	0.51
4505+07	Temsi Verkleidungsplatte 5x07 Löcher, #194a Teil. 12.7mm, Ldm. 4.3mm Kunststoff	3.5	-	190a	194a	0.63
4505+11	Temsi Verkleidungsplatte 5x11 Löcher, #194 Teil. 12.7mm, Ldm. 4.3mm Kunststoff	5.0	-	192	194	0.88
1014+05	Temsi Verbindungsbügel 5-Loch, #48a Teil. 12.7mm, Ldm. 4.3mm 2*90 Grad	10.0	-	48a	48a	0.37
1000+40	Temsi Winkelstück doppelt, #125 Teil. 12.7mm, Ldm. 4.3mm vernickelt	4.0	-	125	125	0.45
1000+72	Temsi Flachstück 3-Loch, #10a Teil. 12.7mm, Ldm. 4.3mm vernickelt	3.5	-	10a	10a	0.26
1000+50	Temsi Lagerbock, #45 Teil. 12.7mm, Ldm. 4.3mm vernickelt	7.0	-	45	45	0.45
1000+52	Temsi Lagerbock, rechts, #139 Teil. 12.7mm, Ldm. 4.3mm vernickelt	12.0	-	139	139	0.70
1000+54	Temsi Lagerbock, links, #139a Teil. 12.7mm, Ldm. 4.3mm vernickelt	12.0	-	139a	139a	0.70
1000+60	Temsi Zughaken, #57 Ldm. 4.3mm vernickelt	2.0	-	57	57	0.23
1000+80	Temsi Bogenband, #90a Ldm. 4.3mm vernickelt	0.0	-	-	-	0.39

TRU Temsi Rundteile

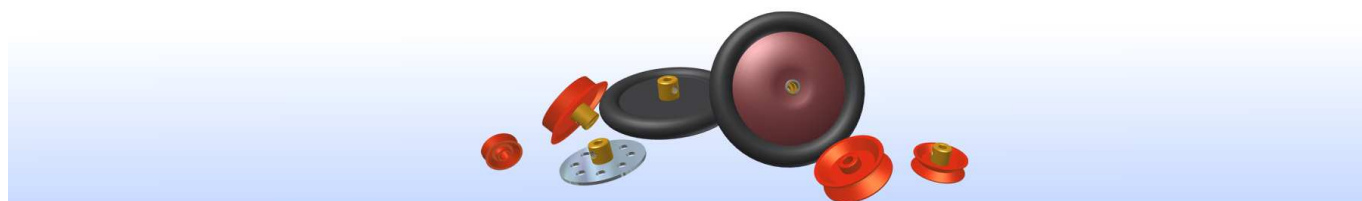

2000+34

Metallus	Artikelbezeichnung	Gew. GR	Mae#	Mec#	Temsi	Pr. EUR
2000+02	Temsi Schnurlaufrad ohne Nabe, #23a d=15mm, d=4.1mm, Kunststoff rot	1.0	-	23	23a	0.51
2000+10	Temsi Schnurlaufrad mit Nabe, #22 d=26.8mm, d=4.1mm, Kunststoff rot	5.0	-	22	22	1.30
2000+12	Temsi Schnurlaufrad ohne Nabe, #22a d=26.8mm, d=4.1mm, Kunststoff rot	2.0	-	22a	22a	1.02
2000+20	Temsi Lochscheibenrad mit Nabe, #24 d=35.9mm, d=4.1mm, Stahl vernickelt	16.0	-	24	24	0.93
2000+30	Temsi Eisenbahnrad mit Nabe, #20 d1=37.8mm, d2=29.8mm, d=4.1mm, Kunststoff rot	7.0	-	20	20	1.39
2000+32	Temsi Laufrad mit Nabe, #187 d=64.5mm, d=4.1mm, Metall, schwarz-rot Art.-Nr. 2000+32	49.0	-	187	187	2.67
2000+34	Temsi Konische Scheibe, Radkappe d=48mm, d=5.5mm, Metall rot	9.0	-	187a	187a	0.51

(c) Rekers Digitaltechnik GmbH & Co.KG, 09:25:08 03.12.10

Diese Preisliste ist gültig vom 01.01.2011 bis zum 31.12.2011.
 Alle vorhergehenden Preislisten verlieren Ihre Gültigkeit.
 Rabattstaffel: 10-99 5%-, 100-999 10%-, >1000 15% Rabatt pro Artikel.
 Alle Preise incl. 19% MWSt. Bei Lieferung in Nicht-EU Länder wird die MWSt. abgezogen.
 Rekers Digitaltechnik GmbH & Co.KG, Siemensstr. 7, 48480 Spelle, Tel. 05977-9399-0

TKL Temsi Kleinteile

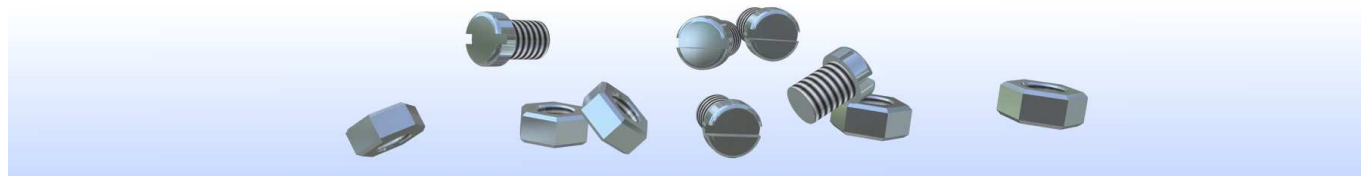

3000+10

3000+60

Metallus	Artikelbezeichnung	Gew. GR	Mae#	Mec#	Temsi	Pr. EUR
3000+10	Temsi Schraube M4x10, #111c Stahl	1.5	-	-	111c	0.05
3000+60	Temsi Mutter M4, #37m Stahl	1.5	-	-	37m	0.04

TBA Temsi Baukästen

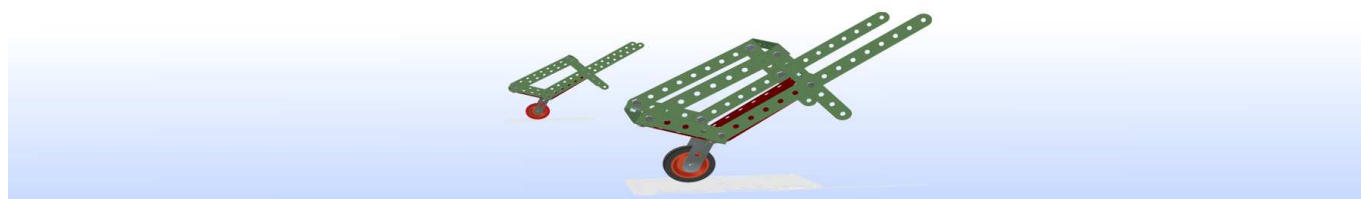

5000+00

5000+70

Metallus	Artikelbezeichnung	Gew. GR	Mae#	Mec#	Temsi	Pr. EUR
5000+00	Temsi Bausatz Schubkarre --- Art.-Nr. 5000+00	350.0	-	-	-	12.59
5000+70	Temsi Baukasten Breda2 399Teile Art.-Nr. 5000+70	0.0				224.66

TDO Temsi Dokumentation

(c) Rekers Digitaltechnik GmbH & Co.KG, 09:25:08 03.12.10

Diese Preisliste ist gültig vom 01.01.2011 bis zum 31.12.2011.
 Alle vorhergehenden Preislisten verlieren Ihre Gültigkeit.
 Rabattstaffel: 10-99 5%-, 100-999 10%-, >1000 15% Rabatt pro Artikel.
 Alle Preise incl. 19% MWSt. Bei Lieferung in Nicht-EU Länder wird die MWSt. abgezogen.
 Rekers Digitaltechnik GmbH & Co.KG, Siemensstr. 7, 48480 Spelle, Tel. 05977-9399-0

Metallus	Artikelbezeichnung	Gew. GR	Mae#	Mec#	Temsi	Pr. EUR
----------	--------------------	---------	------	------	-------	---------

(c) Rekers Digitaltechnik GmbH & Co.KG, 09:25:08 03.12.10

Diese Preisliste ist gültig vom 01.01.2011 bis zum 31.12.2011.
Alle vorhergehenden Preislisten verlieren ihre Gültigkeit.
Rabattstaffel: 10-99 5%-, 100-999 10%-, >1000 15% Rabatt pro Artikel.
Alle Preise incl. 19% MWSt. Bei Lieferung in Nicht-EU Länder wird die MWSt. abgezogen.
Rekers Digitaltechnik GmbH & Co.KG, Siemensstr. 7, 48480 Spelle, Tel. 05977-9399-0

Inhaltsverzeichnis

MEA Metallus	Lochbänder	:2
MEL Metallus	Schmale Lochbänder	:3
HAL Metallus	Halblochbänder	:4
VAR Metallus	Variobänder	:5
DOP Metallus	Doppel-Lochbänder	:6
VER Metallus	Verbindungsbügel	:7
MEB Metallus	Winkelträger	:8
MEW Metallus	Schmale Winkelträger	:9
LTR Metallus	L-Träger	:10
LLT Metallus	Doppel-L-Träger	:11
UTR Metallus	U-Träger	:12
UUT Metallus	Doppel-U-Träger	:13
ZTR Metallus	Z-Träger	:14
MLP Metallus	Linearprofile	:14
ZLB Metallus	2mm Lochbänder	:15
ZWI Metallus	2mm Winkelträger	:15
ZLP Metallus	2mm Lochplatten	:16
ZGP Metallus	2mm Grundplatten	:16
ZLT Metallus	2mm L-Träger	:17
ZUT Metallus	2mm U-Träger	:17
MEC Metallus	Lochplatten	:19
MED Metallus	Grundplatten	:20
WAN Metallus	Wandplatten	:21
VKL Metallus	Verkleidungsplatten	:23
GET Metallus	Getriebeplatten	:24
MEE Metallus	Lagerplatten	:24
FEN Metallus	Fenster	:25
TRE Metallus	Treppen und Leitern	:26
GEL Metallus	Geländerbänder	:27
BOG Metallus	Bogenbänder	:28
PHP Metallus	Phenolharz Hartgewebe Bauteile	:29
MEF Metallus	Montagewinkel	:30
KNO Metallus	Knotenbleche	:31
LAG Metallus	Lagersteine	:32
SCH Metallus	Scharniere	:32
ACH Metallus	Achshalter	:33
MEG Metallus	Stahlwellen Hohlwellen	:35
STE Metallus	Stellringe	:35
RIT Metallus	Radnaben	:36
ZAH Metallus	Zahnräder	:40
ZAR Metallus	Zahnringe	:40
SCN Metallus	Schnecken	:41
KEG Metallus	Kegelräder	:41
SPE Metallus	Sperren	:42
KRO Metallus	Kronräder	:42
SVZ Metallus	Schrägverzahnte Räder	:43
KUP Metallus	Kupplungen	:43
ZAS Metallus	Zahnstangen	:44
UVZ Metallus	Universalzahnräder	:45
MSO Metallus	Messing Sonderteile	:45
SLR Metallus	Schnurlaufräder	:46
RUN Metallus	Lochscheiben	:47
TEL Metallus	Tellerräder Zahnkränze	:48
KTR Metallus	Kettenräder Ketten	:49
TRA Metallus	Transmissionsschnur und Riemen	:50
GEW Metallus	Gewindestangen	:50
ABS Metallus	Hülsen Rohre	:54
GLE Metallus	Raupenketten	:55
SOB Metallus	Sonderbauteile	:57
MEH Metallus	Schrauben	:58
REI Metallus	Reifen	:59
MEM Metallus	Motoren	:59
MOT Metallus	Motorsteuerungen	:59
MSC Metallus	Schrittmotoren	:60
ELE Metallus	Elektroteile	:61
BAU Metallus	Baukästen	:62

(c) Rekers Digitaltechnik GmbH & Co.KG, 09:25:08 03.12.10

Diese Preisliste ist gültig vom 01.01.2011 bis zum 31.12.2011.
Alle vorhergehenden Preislisten verlieren Ihre Gültigkeit.
Rabattstaffel: 10-99 5%-, 100-999 10%-, >1000 15% Rabatt pro Artikel.
Alle Preise incl. 19% MWSt. Bei Lieferung in Nicht-EU Länder wird die MWSt. abgezogen.
Rekers Digitaltechnik GmbH & Co.KG, Siemensstr. 7, 48480 Spelle, Tel. 05977-9399-0

FAR Metallus Farben	62
MDO Metallus Dokumentation	63
REG Metallus Regalsystem	66
MWE Metallus Werkzeuge	66
MXF Metallix Lochbänder	66
MXW Metallix Winkelträger	67
MXP Metallix Grundplatten	67
MXU Metallix Verkleidungsplatten	67
MXL Metallix Lochscheiben	68
MXR Metallix Radteller und Reifen	68
MXK Metallix Kettenräder	68
MXN Metallix Radnaben	69
MXV Metallix Verbindungsbügel	69
MXG Metallix Gewindestangen	69
MXA Metallix Achsen	70
MXT Metallix Kleinteile	70
MXE Metallix Elektroartikel	70
MXS Metallix Schrauben und Muttern	71
MXD Metallix Dokumentation	71
MXB Metallix Baukästen	71
TFL Tamsi Flachteile	73
TRU Tamsi Rundteile	73
TKL Tamsi Kleinteile	74
TBA Tamsi Baukästen	74
TDO Tamsi Dokumentation	75

Allgemeine Geschäftsbedingungen

Allgemeines:

Für alle Geschäfte gilt deutsches Recht. Ausländische Besteller unterwerfen sich unwiderruflich der deutschen Gerichtsbarkeit. Sowohl über Vertreter als auch direkt erteilte Aufträge sind erst nach schriftlicher Bestätigung verbindlich. Ereignisse höherer Gewalt, Streik, Aussperrung, Rohstoffmangel, Unfälle, Transport-, Fabrikations- und Betriebsstörungen, gleichviel ob im eigenen Betrieb oder bei einem Lieferanten sowie Umstände, die wir nicht zu vertreten haben, berechtigen uns zum Rücktritt bzw. zur Verzögerung der Erfüllung. Schadenersatzansprüche jeder Art sind in solchen Fällen ausgeschlossen. Angegebene Lieferfristen sind unverbindlich. Konstruktionsänderungen bleiben vorbehalten. Anderslautende Einkaufsbedingungen einzelner Abnehmer gelten nur dann, wenn diese von uns ausdrücklich schriftlich bestätigt wurden. Die Annahme unserer Auftragsbestätigung besagt, daß der Auftrag gemäß unseren Verkaufsbedingungen erteilt ist. Export ist nur mit unserer Genehmigung erlaubt. Einkaufsbedingungen des Bestellers, die mit diesen Bedingungen in Widerspruch stehen, sind für uns unverbindlich, auch wenn sie der Besteller dem Auftrag zugrunde gelegt hat und wir ihrem Inhalt nicht ausdrücklich widersprochen haben.

Umfang der Lieferpflicht:

Angebote erfolgen freibleibend und unter Vorbehalt des Zwischenverkaufs. Für den Umfang der Lieferung ist unsere schriftliche Bestätigung maßgebend. Die Lieferung der bestellten Ware erfolgt in der üblichen Ausführung und Beschaffenheit. Kleinere Abänderungen bleiben vorbehalten. Falls uns nach Auftragsannahme Tatsachen bekannt werden, welche die Zahlungsfähigkeit des Bestellers ungünstig erscheinen lassen, so sind wir berechtigt, entweder die Zahlungsbedingungen abzuändern oder die Lieferung nicht vorzunehmen. Eine Schadenersatzpflicht ist ausgeschlossen. Mindestabnahme ist die Original-Verkaufspackung. Teile davon werden nicht abgegeben.

Preise:

Sämtliche Preise verstehen sich ab Werk und sind freibleibend. Die Berechnung erfolgt zu dem am Tage der Lieferung gültigen Preis. Im Falle eines Konkurs- oder Vergleichsverfahrens gelangen sämtliche auf der Rechnung abgesetzten Sonderrabatte, Skontos, von uns übernommene Versandkosten und ähnliches in Wegfall. Alle Preisangaben sind unverbindliche Empfehlungen und ohne Mehrwertsteuer angegeben.

Zahlung:

Die Zahlung hat netto mit einem Ziel von 30 Tagen zu erfolgen. Falls der Abnehmer in Verzug gerät, werden Verzugszinsen ab Rechnungsdatum verlangt. Werden Tatsachen bekannt, die finanzielle Schwierigkeiten des Kunden erkennen lassen, so werden noch offene Rechnungen sofort fällig. Weitere Lieferung nur per Kasse. Außerdem sind wir von bereits übernommenen Lieferpflichten befreit. Vertreter und Beauftragte sind nur mit schriftlicher Vollmacht zum Inkasso berechtigt. Zahlungen werden auf die älteste Schuld angerechnet. Die Hereinnahme von eigenen oder fremden Akzepten bleibt in jedem Fall vorbehalten. Wir sind nicht verpflichtet, derartige Akzente anzunehmen, falls nicht bei Auftragserteilung oder vor Warenlieferung eine diesbezügliche Vereinbarung getroffen wurde. Wechsel - gleichgültig ob sie ins Depot genommen oder weitergegeben werden - und Schecks werden nur unter Abzug der üblichen Einzugs- und Diskontospesen und unter üblichem Vorbehalt zahlungshalber angenommen. Für eine rechtzeitige Vorlegung und Weiterberechnung von Wechselprotesten wird eine Gewähr nicht übernommen. Die Hereinnahme von eigenen oder fremden Akzepten, bei denen der Diskont vom Einreicher getragen wird, erfolgt nur zahlungshalber und wird nicht als Barzahlung angesehen. Die Zurückhaltung von Zahlungen oder die Aufrechnung seitens des Käufers wegen irgendwelcher Gegenansprüche ist nicht statthaft.

Verpackung und Versand:

Der Versand erfolgt grundsätzlich auf Rechnung und Gefahr des Empfängers ab Werk. Verpackung wird zu Selbstkosten berechnet. Der Empfänger trägt in jedem Fall die Gefahr des Versandes. Der Abschluß einer Transportversicherung erfolgt nur auf ausdrückliche Anweisung des Bestellers und zu dessen Lasten.

Lieferfrist:

Alle Lieferungen erfolgen, soweit möglich, zu dem bei Auftragserteilung gewünschten Termin. Eine Gewähr für die Einhaltung eines bestimmten Liefertermins besteht jedoch nicht. Liefermöglichkeit bleibt in allen Fällen vorbehalten. Aufträge ohne Terminangabe werden möglichst rasch ausgeliefert. Schadenersatzanspruch wegen Nichterfüllung oder wegen Überschreitung des vereinbarten Liefertermins kann nicht geltend gemacht werden. Fälle höherer Gewalt, z. B. Streik und Aussperrung usw. sowie Fabrikations- und Betriebsstörungen, Störungen des Transports - gleichviel ob im eigenen Betrieb oder bei einem Zulieferanten - befreien uns in jedem Fall von einer Verpflichtung zur Einhaltung des Liefertermins und berechtigen uns, vom Vertrag zurückzutreten. Die Geltendmachung von Schadenersatzansprüchen

(c) Rekers Digitaltechnik GmbH & Co.KG, 09:25:08 03.12.10

Diese Preisliste ist gültig vom 01.01.2011 bis zum 31.12.2011.
Alle vorhergehenden Preislisten verlieren ihre Gültigkeit.
Rabattstaffel: 10-99 5%-, 100-999 10%-, >1000 15% Rabatt pro Artikel.
Alle Preise incl. 19% MWSt. Bei Lieferung in Nicht-EU Länder wird die MWSt. abgezogen.
Rekers Digitaltechnik GmbH & Co.KG, Siemensstr. 7, 48480 Spelle, Tel. 05977-9399-0

irgendwelcher Art ist ausgeschlossen

Rücksendungen:

Unberechtigte Rücklieferungen werden nur angenommen, wenn hierfür vorher eine Vereinbarung getroffen wurde. Die Transportkosten hat in diesem Fall der Kunde zu tragen. Die Gutschrift der zurückgegebenen Ware erfolgt unter Abzug einer Bearbeitungsgebühr.

Mängelrügen:

Mängelrügen können nur innerhalb von 8 Tagen nach Erhalt der Lieferung berücksichtigt werden. Ist eine solche berechtigt, erfolgt Ersatzlieferung nach Rücksendung der gerügten Teile. Weitere Ansprüche, insbesondere Schadenersatzansprüche, sind ausgeschlossen. Für Schäden, die durch unsachgemäße Behandlung entstehen, wird keine Haftung übernommen.

Eigentumsvorbehalt:

Die Lieferung erfolgt unter Eigentumsvorbehalt. Durch Weiterverkauf entstandene Forderungen gelten als an uns abgetreten (verlängerter Eigentumsvorbehalt). Bei Vermischung oder Verarbeitung tritt der Käufer seine Eigentums- bzw. Miteigentumsrechte an uns ab. Zugriffe Dritter auf die abgetretenen Forderungen bzw. Rechte hat der Käufer uns sofort anzuzeigen. Bei laufender Rechnung gilt das vorbehaltene Eigentum sowie sämtliche von uns gelieferte, im Besitz des Käufers befindliche Ware als Sicherung unserer Saldoforderung. Übersteigt der Wert der gegebenen Sicherungen unsere Lieferungsorderungen um mehr als 20 %, so sind wir auf Verlangen des Käufers insoweit zur Freigabe verpflichtet.

Abrufe:

Für Abrufaufträge gewähren wir, sofern nicht ausdrücklich etwas anderes vereinbart ist, eine Frist von 6 Monaten vom Tage der Bestellung an. Ist die Abnahmefrist abgelaufen, so sind wir wahlweise berechtigt, entweder die Ware zu liefern und in Rechnung zu stellen oder vom Vertrag zurückzutreten oder Schadenersatz wegen Nichterfüllung zu verlangen.

Sonstige Abmachungen:

Mündliche Abmachungen sind rechtsunwirksam. Jede von unseren Bedingungen abweichende Vereinbarung bedarf der Schriftform. Unser Schweigen gilt als Ablehnung. Schriftlich abgeänderte Bedingungen gelten nur für den betreffenden Auftrag. Durch die Bestellung bzw. die Annahme unserer gelieferten Waren anerkennt der Besteller die Verbindlichkeit unserer Verkaufs- und Lieferbedingungen.

Erfüllungsort und Gerichtsstand:

Erfüllungsort und Gerichtsstand ist für beide Teile, auch für Wechsel- und Scheckprozesse, Rheine.

Bankverbindungen:

Volksbank Spelle-Freren eG (BLZ 280 699 94), Konto-Nr. 100 257 000
SWIFT-BIC: GENO DE F1 S PL, IBAN: DE09 2806 9994 0100 2570 00
Sparkasse Emsland (BLZ 266 500 01), Konto-Nr. 14 001 770
SWIFT-BIC: NOLA DE 21 EMS, IBAN: DE21 266 50001 0014 0017 70
ABN-AMRO bank Enschede/ NL, Rechnungsnr.: 48.18.57.524
SWIFT-BIC: ABNANL2A, IBAN: NL67 ABNA 0481 8575 24
Postgiroamt Hannover (BLZ 250 100 30) Konto-Nr. 462 88-305
SWIFT-BIC: PBNKDEFF, IBAN: DE43 2501 0030 0046 2883 05

Rechtsform:

Kommanditgesellschaft Sitz Spelle Handelsregister Lingen HRA 1598 Persönlich haftende Gesellschafterin: Gerhard Rekers Digitaltechnik Beteiligungsgesellschaft mbH Rechtsform: Gesellschaft mit beschränkter Haftung Sitz Spelle Handelsregister HRB 2420
Geschäftsführer: Dipl.-Ing. Gerhard Rekers
Verkaufsbedingungen Stand 01.01.2011

(c) Rekers Digitaltechnik GmbH & Co.KG, 09:25:08 03.12.10

Diese Preisliste ist gültig vom 01.01.2011 bis zum 31.12.2011.

Alle vorhergehenden Preislisten verlieren ihre Gültigkeit.

Rabattstaffel: 10-99 5%-, 100-999 10%-, >1000 15% Rabatt pro Artikel.

Alle Preise incl. 19% MWSt. Bei Lieferung in Nicht-EU Länder wird die MWSt. abgezogen.

Rekers Digitaltechnik GmbH & Co.KG, Siemensstr. 7, 48480 Spelle, Tel. 05977-9399-0