



# **ALTRAD**

**SAINT DENIS**

**Tout un monde  
à votre service**



**Site web : [www.altrad-saint-denis.fr](http://www.altrad-saint-denis.fr)**



ALTRAD SAINT DENIS

Zone des Pierres Jaunes

42750 Saint Denis de Cabanne

Site web : [www.altrad-saint-denis.fr](http://www.altrad-saint-denis.fr)

**ALTRAD ST DENIS, la volonté d'avancer avec vous**

Nous sommes heureux de vous présenter notre nouveau catalogue Altrad Saint Denis 2019-2020, avec toujours huit familles de produits que nous continuons de faire évoluer au quotidien pour répondre à vos sollicitations et celles de vos clients.

Nous avons intégré dans ce nouveau catalogue notre gamme de marchepieds échelles, et de nouvelles plaques de compactage. Quelques autres nouveautés viennent compléter le catalogue.

Vous trouverez en parallèle sur notre site internet [www.altrad-saint-denis.fr](http://www.altrad-saint-denis.fr), ce même catalogue en format digital, version évolutive du catalogue papier. Nous vous proposons sur notre site Web l'ensemble des fiches produits, des notices, ainsi que de multiples informations, vidéos, et autres supports.

Nos équipes commerciales terrains, sédentaires, et leurs managers sont à votre disposition pour vous accompagner dans le développement de votre activité. Vous trouverez en dernière page la carte des commerciaux par secteur avec leurs coordonnées.

Nous souhaitons que ce support continue de renforcer notre partenariat et participe à élargir plus encore les gammes de produits commercialisées par vous et vos équipes.

L'ensemble de notre équipe commerciale reste à votre disposition, et nous vous encourageons à nous solliciter quotidiennement.

**Yves Ringade, Direction Commerciale**

**Un groupe de sites industriels répartis en Europe, en Asie, en Tunisie, qui conçoit et fabrique l'ensemble des produits ALTRAD SAINT DENIS**





SAINT-DENIS  
MATÉRIEL  
POUR LE  
BÂTIMENT

# ALTRAD SAINT DENIS

Un groupe industriel  
à votre service

**ALTRAD  
LESCHA**

Allemagne

**ALTRAD  
BELLE**

Angleterre

**ALTRAD  
FORT**

Hollande

**ALTRAD  
POLAND**

Pologne

**ALTRAD  
FAMEA**

France

**ALTRAD  
St DENIS**

France

**ALTRAD  
LIMEX**

Croatie

**ALTRAD  
CEDRIA**

Tunisie

**ALTRAD  
ASIA**

Asie

**ALTRAD  
IRBAL**

Portugal

**ALTRAD  
PLETTAC  
ASSCO**

Allemagne

**ALTRAD  
HOFMANINGER**

Autriche

**ALTRAD  
EQUIPEMENT**

France

**ALTRAD  
MOTOSTAL**

Pologne

## Bétonnières



### Bétonnières "Bricolage"

**ALTRAD :** **P 08**

Minimix 150 non tractable  
B165 et B180 D

### Bétonnières "Semi-professionnel"

**ALTRAD :** **P 09**

BI175 F non tractable  
BI190 F non tractable

### Bétonnières "Professionnel"

**ALTRAD :** **P 10**

S 230 non tractable  
ST 230 tractable à 90 km/h  
ST 350 tractable à 90 km/h  
PRO 400 tractable à 90 km/h

### Bétonnières "Super Pro"

**ALTRAD :** **P 13**

ST 420 tractable à 90 km/h  
ST 480 tractable à 90 km/h

### Bétonnières "agricole"

**ALTRAD :** **P 15**

AG 350 agricole  
AG 450 agricole

### Bétonnières "Semi Professionnel"

**GUY NOEL :** **P 16**

GN 165  
GN 180

### Bétonnières "Professionnel"

**GUY NOEL :** **P 17**

GNT 350 tractable à 90km/h

### Bétonnières "Professionnel"

**LESCHA :** **P 18**

BI 135 F  
SM 155 S  
SM 165 G non tractable  
SM 165 S non tractable  
SM 185 S non tractable

### Accessoires

**P 20**

### Bétonnières à chargeur

**Richier Béton :** **P 21**

RB400H cuve horizontale  
RB500B cuve basculante  
RR800H cuve horizontale



## Brouettes, Diabes Mini dumper Matériel jardin



### Brouettes :

**Polyvalentes ALTRAD :** **P 26**

4140/4141 - Major

**Bâtiment GUY NOEL :** **P 27**

BPV/BPG - BRG

**Bâtiment ALTRAD :** **P 28**

1360/1361 - 1350/1351

**Travaux lourds ALTRAD :** **P 29**

1450/1451 - 1550

**Rénovation ALTRAD :** **P 30**

1310 - 1320

**Travaux lourds ALTRAD :** **P 31**

1528

**Polyvalentes ALTRAD :**

PE100

**Cornières ALTRAD :** **P 32**

1000 - 2000/2001

**2 Roues ALTRAD :** **P 33**

9150/9151 - 9160

**"Grand contenant"**

**ALTRAD :** **P 34**

9200 - GW300 - PE160

**Polyvalentes ALTRAD :** **P 35**

TKV100

**Agricoles ALTRAD :**

1610 - 1670 - 9670

**Diabes :** **P 36**

Multi tâches KXL250

Universel H200

**Présentoirs :**

PRT01

**Accessoires brouettes :** **P 37**

**Mini dumpers :** **P 38**

BMD 300

**Brouette électrique :** **P 39**

Hercule Power

**Tronçonneuse, élagueuse :** **P 40**

BKS 45-2

ELAG-025-T25

TRON-2401L-40

**Tarière, taille haie, affuteur :** **P 41**

TAR-03-T52

HS-710-61

KGS 220 A



## Matériels pour le compactage des sols



### Plaques vibrantes

**marche avant :** **P 44**

PCLX 12/40E

PCLX 320 - PCLX 400

PCX 13/40 **P 45**

PCX 60A **P 46**

PCX 20A

PCX 17/50A **P 47**

PCX 20/50 - PCX 20/45 D

### Plaques vibrantes

**réversibles :** **P 48**

RPX 35/40

RPC 45/60

RPX 59/65

RPC 60/80 DE **P 49**

**Pilonneuses :** **P 50**

RTX 60 - RTX 80D

RTX 68 - RTX 70

**Accessoires**

**Plaques et pilonneuses :** **P 52**

**Rouleau Duplex :** **P 53**

TDX 650 A



## Matériels de travail du béton et de coupe



### Malaxeurs :

**P 56**

Promix 1000

Promix 1200-2

Promix 1400

Promix 1600

Promix 1600-V

Promix 1800

Promix 1800-2

Promix 1600 Twin

Les Fouets

**Malaxeurs polyvalents :** **P 59**

Tubmix 50

Compact 100

**Groupe moteur BGA :** **P 60**

Pompes BGA

**Aiguilles vibrantes :** **P 61**

**PROVIB + :** aiguilles vibrantes portatives électriques

**Vibratech :** Aiguilles haute fréquence avec convertisseur intégré

**BGF / E-POWER :** **P 62**

Convertisseurs haute fréquence

**BGN + :** Aiguilles vibrantes électriques

haute fréquence 42V

**BGP :** Aiguilles pneumatiques

**BGA :** Aiguilles vibrantes mécaniques

**Talochesuses :** **P 64**

Pro 600 - Accessoires

Pro 900/1200

**Règles et poutres vibrantes :** **P 66**

Easy Screed Pro

Porto Screed

Midi Screed 200 et 300

Taloches et outils à main

**Centrales hydrauliques :** **P 68**

MIDI - MAJOR - BULLDOG

Disqueuse hydraulique

**Marteaux piqueurs :** **P 69**

Outils en acier

**Déshumidificateur :**

Déshu-500-M

Déshu-800-M

**Hygromètre**



## Equipement de chantier et de sécurité



### Tréteaux aluminium : P 72

#### Bacs, Benne :

Bacs à mortier  
Bac à béton  
Benne à béton

### Tréteaux : P 73

Tréteaux ø 42  
Protecteur pour tréteau (ø 42-49)  
Tréteaux ø 49

### Piquet, Trépieds, Rampes : P 74

Piquet d'implantation  
Trépieds acier électrozingué  
Chevrons extensibles peints époxy  
Rampes pliantes aluminium

### Barrières : P 75

Barrières de chantier  
Cadre de rangement  
Plateforme TP

### Bennes Goulottes d'évacuation : P 76

Goulottes

### Coffrage : P 77

Serre-coffrages  
Serre-joints  
U de coffrage  
Moules appuis de fenêtre

### Pinces dalles : P 78

Pince-dalles Unimag  
Pince-dalles Revermag  
Réservation plastique

### Potelets : P 79

Potelet à planche  
Potelet à bloqueur  
Tube pour bloqueurs  
Potelet multi-directionnel

### Normes : P 80

### Protection pavillon : P 81

### Consoles Protection toiture : P 82

Consoles galvanisées pour la maçonnerie  
Protection de toiture

### Protections horizontales : P 83

Planchers télescopiques aluminium  
Protections horizontales  
Protections périphériques



## Etaiment



### Etais standards et tirant-poussant : P 86

Etais peints manchon acier  
Etais peints manchon fonte

### Etais SUPER PRO "Le Robuste" : P 87

Etais universels  
Etais tirant-poussant

### Etais LOURDS "Le Robuste" : P 88

Etais lourds  
Etais lourds tirant-poussant

### Poutrelles pour tours d'étaiment : P 89

#### Coulisseau réversible

#### Accessoires Etais :

Trépieds  
Fourches  
Cadres  
Panier



## Accès en hauteur Levage



### Accès en hauteur : P 91

#### Normes : P 93

#### Marchepieds : P 94

Alto 40  
Alto 60 avec rampes  
Alto 50  
Presto simple accès  
Presto double accès

#### PIRL : P 97

Mezzo  
Mezzo +

#### Echelles transformables : P 98

Soprano 2 & 3 plans  
Soprano + 3 plans

#### Echelles coulissantes à cordes : P 99

Tenor 2 plans  
Tenor 3 plans

#### Echelles : P 100

Simple de toit fixes  
de toit pliantes

#### Echelles télescopiques : P 101

Télesco 325 & 390  
Modulo Pro PF

#### LEVAGE P 103

#### Treuil "Pro" : P 104

Treuil 100 kg  
Treuil 150 kg

#### Treuil "Super Pro" : P 105

Treuil 200 kg  
Accessoires

#### Treuil sur chevalet : P 106

Treuil 300 kg  
Treuil 500 kg  
Treuil 1000 kg  
Chevalets pour treuils

#### Treuil pour échafaudage : P 107

Treuil 100 kg  
Treuil 200 kg  
Accessoires

#### Monte matériaux 150 kg : P 108

Monte matériaux 150  
Packs maçon, plaquiste  
Packs Etaiment, confort  
Eléments de base  
Accessoires

#### Plateforme élévatrice pour maçonner : P 110

Muromat 3400  
Accessoires



## Echafaudages



### Echafaudages Fixes VITO 49 : P 114

L'échafaudage du maçon

### AERIS : P 118

L'échafaudage du facadier, du peintre et du charpentier

### MAG 42 : P 124

L'échafaudage du facadier

### MULTIVIT+ 1&2 : P 128

L'échafaudage nouvelle génération

### Eléments universels : P 137

Passerelle, poutre  
Filets, Eléments divers  
Amarrages  
Rangements  
Remorques

### Echafaudages roulants : P 145

ALTEAM :  
ALTEAM 35/150  
ALTEAM 45/200  
ALTEAM 45/250  
ALTEAM 45/300

### EVOLIS : P 148

EVOLIS 160  
EVOLIS 200  
EVOLIS 300

### Tour roulante Multivit : P 151

### ALUXIS : P 152

ALUXIS Junior  
ALUXIS 80  
ALUXIS 140

### Accessoires roulants : P 155



Bétonnières



Brouettes  
Diablos  
Mini dumper  
Matériel jardin



Matériels pour le compactage des sols



Matériels de travail du béton et de coupe



Equipement de chantier et sécurité



Etaiment



Accès en hauteur  
Levage



Echafaudages

# Bétonnière “ Professionnel ”

## ST 350

Ventilation intégrée - Fonctionne le capot fermé

3 grandes pales de malaxage

Couronne et pignon en fonte

Pédale démultipliée



2 sacs de ciment  
de 35 kg à chaque  
malaxage.



**Timon Top sécurité ALTRAD** : En 3 mouvements, le verrouillage du système d'attelage garantit la sécurité du remorquage, grâce à un dispositif avec **broche incorporée au timon**.

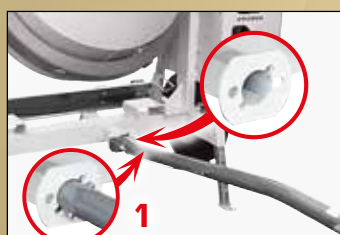

Dispositif d'attelage “Sécurité” breveté. Homologué par l'UTAC suivant le règlement 55 de la CEE-ONU - **Brevet ALTRAD.**



# Bétonnières



L'ensemble de nos bétonnières est fabriqué sur notre site industriel Altrad Saint Denis situé près de Roanne (dept 42). Ce sont plus de 50 ans d'expérience qui nous permettent de proposer une large gamme de bétonnières pour les professionnels du Bâtiment.



## Sommaire

Bétonnières "Bricolage"  
et "Semi-Professionnel" Altrad **p 08-09**

Bétonnières "Professionnel" Altrad **p 10-12**

Bétonnières "Super Pro" Altrad **p 13-14**

Bétonnières "Agricole" Altrad **p 15**

Bétonnières "Semi-Professionnel"  
et "Professionnel" Guy Noel **p 16-17**

Bétonnières "Professionnel" Lescha **p 18-19**

Accessoires et maintenance **p 20**

Bétonnières à chargeur **p 21-23**



**Moteur électrique**  
protection IP45, sonde thermique, disjoncteur à manque de tension.



**Moteur thermique Honda GX120** avec accélérateur variable

Quadripied

CE



**1/2** sac de ciment de 35 kg à chaque malaxage.



## MINIMIX 150

**Bétonnière portable pour professionnels livrée avec trépied**

- **Version moteur monophasé 230V/50Hz, 550 W**
- **Version moteur essence Honda 4 ch**
- Robuste, pour chantier de petite à moyenne envergure.
- Légère, facile à transporter; malaxe l'équivalent d'une brouette pleine.
- L'utilisation du quadripied permet d'effectuer le malaxage et le versement à hauteur de brouette.
- Dimensions sans quadripied : Long. 1,21 m x larg. 0,60 m x Haut. 0,90 m
- Dimensions sur quadripied : Long. 1,23 m x larg. 1,06 m x Haut. 1,43 m

Caractéristiques techniques		MINIMIX 150
Capacité de cuve	litre	<b>130</b>
Capacité maxi de malaxage	litre	<b>90</b>
Vitesse de cuve	tr/min	<b>24</b>
Moteur mono. 230 V/50Hz	kW/ch	<b>0,55/0,75</b>
Moteur essence Honda GX120	kW/ch	<b>2,9/4</b>
Poids avec moteur élect.	kg	<b>56</b>
Poids avec moteur Honda	kg	<b>57</b>
Poids du quadripied	kg	<b>10</b>
Niveau sonore version élect.	dB	<b>84</b>
<b>Référence avec moteur mono. + trépied</b>		<b>BM18BE</b>
<b>Référence avec moteur Honda + trépied</b>		<b>BM54B</b>

**B165**



**3/4** sac de ciment de 35 kg à chaque malaxage.

**B180 D**



CE



**1** sac de ciment de 35 kg à chaque malaxage.

Démultiplication de volant en fonte.

## B165 B180D

- **Moteur monophasé 230V/50Hz**
- **B165 : 700W - B180D : 850W**
- Couronne en matériau composite haute résistance sans entretien ni graissage. Protection totale de couronne.
- Pignon d'entraînement en fonte
- 2 palettes de malaxage étudiées pour un malaxage optimum
- Cuve emboutie avec bord roulé
- Volant démontable ø 590 mm
- Blocage de cuve par pédale
- Roulements de cuve étanches graissés à vie
- Châssis mécano-soudé
- Finition peinture époxy polyester

Caractéristiques techniques		B165	B 180D
Capacité de cuve	litre	<b>160</b>	<b>170</b>
Capacité maxi de malaxage	litre	<b>130</b>	<b>140</b>
Couronne en matériau composite		•	•
Moteur monophasé 230V/50Hz		•	•
Puissance absorbée	W	<b>700</b>	<b>850</b>
Indice de protection		<b>IP44</b>	<b>IP44</b>
Longueur	m	<b>1,22</b>	<b>1,23</b>
Largeur	m	<b>0,70</b>	<b>0,70</b>
Hauteur	m	<b>1,34</b>	<b>1,42</b>
ø Roues pleines	mm	<b>200</b>	<b>200</b>
Poids avec moteur électrique	kg	<b>54</b>	<b>59</b>
Niveau sonore garanti	dB	<b>98</b>	<b>98</b>
<b>Références</b>		<b>ST16ES1EG</b>	<b>ST18ES3EG</b>



**Capot moteur électrique B165-B180D**

- Double isolation classe II
- Protection IP 44 (protégé contre les projections d'eau)
- Sonde thermique
- Interrupteur magnétique à manque de tension
- Transmission par courroie poly-V

## BI 175 F

- Version moteur monophasé 230V/50Hz - 850 W
- Version moteur essence Kohler 6,5 ch
- Protection latérale de couronne de facilitant le nettoyage
- Pignon d'entraînement en fonte
- Roulements de cuve graissés à vie
- 2 palettes de malaxage étudiées pour un malaxage optimum
- Blocage de cuve par pédale
- Finition peinture époxy polyester

Caractéristiques techniques		BI175F
Capacité de cuve	litre	160
Capacité maxi de malaxage	litre	140
Couronne en fonte		•
Moteur monophasé 230V/50Hz		•
Puissance absorbée	W	850
Indice de protection		IP44
Moteur essence Kohler	kW/ch	4,8/6,5
Longueur	m	1,19
Largeur	m	0,70
Hauteur	m	1,34
∅ Roues pleines	mm	250
Poids avec moteur électrique	kg	65
Niveau sonore garanti	dB	98
<b>Référence avec moteur monophasé</b>		<b>BI16FS2EG</b>
<b>Référence avec moteur Kohler</b>		<b>BI16FC2TG</b>



Couronne en fonte

Pédale renforcée

Châssis renforcé



3/4 sac de ciment de 35 kg à chaque malaxage.



### Capot moteur électrique BI175F - BI190F

- Double isolation classe II, protection IP 44, sonde thermique
- Interrupteur magnétique à manque de tension
- Transmission par courroie poly-V



### Capot moteur essence Kohler BI175F - BI190F

- Bouton d'arrêt d'urgence.
- Transmission par courroie poly-V.
- Fonctionnement capot semi ouvert.

## BI 190 F

- Version moteur monophasé 230V/50Hz - 850 W
- Version moteur essence Kohler 6,5 ch
- Protection latérale de couronne de facilitant le nettoyage
- Pignon d'entraînement en fonte
- Roulements de cuve graissés à vie
- 2 palettes de malaxage étudiées pour un malaxage optimum
- Blocage de cuve par pédale
- Finition peinture époxy polyester

Caractéristiques techniques		BI190F
Capacité de cuve	litre	170
Capacité maxi de malaxage	litre	150
Couronne en fonte		•
Moteur monophasé 230V/50Hz		•
Puissance absorbée	W	850
Indice de protection		IP44
Moteur essence Kohler	kW/ch	4,8/6,5
Longueur avec moteur électrique	m	1,23
Longueur avec moteur essence	m	1,41
Largeur	m	0,70
Hauteur	m	1,44
∅ Roues pleines	mm	250
Poids avec moteur électrique	kg	75
Poids avec moteur essence	kg	98
Niveau sonore garanti	dB	105
<b>Référence avec moteur monophasé</b>		<b>BI18LS2EG</b>
<b>Référence avec moteur Kohler</b>		<b>BI18LC2TG</b>



Démultiplication de volant en fonte.

Couronne en fonte

Pédale renforcée

Châssis renforcé



1 sac de ciment de 35 kg à chaque malaxage.



Démultiplication en fonte type "Pro".



CE



1 sac de ciment de 35 kg à chaque malaxage.

## S 230

Non tractable

- Version moteur monophasé 230V/50Hz - 0,75 ch
- Version moteur essence Robin/Subaru - 6 ch
- Version moteur Honda - 5,5 ch

### Cuve :

- Cuve mécano-soudée (ép. 2 mm), ouverture renforcée, non coupante, résistante aux chocs.
- Assiettes supports de cuve renforcées ép. 3 mm.
- 2 grandes pâles de malaxage spécialement conçues pour un malaxage homogène sans risque d'accrochage.
- Roulements de cuve graissés à vie
- Protection couronne-pignon latérale, facilité d'entretien.
- Blocage de cuve par pédale renforcée

### Châssis :

- Châssis renforcé.
- Volant ø 590 mm facilitant le basculement
- Crochet de levage
- Etrier support cuve renforcé
- Roues pleines grand diamètre, manutention aisée.
- Finition peinture époxy polyester



Couronne et pignon en fonte.



Pieds télescopiques galvanisés

Plaque de signalisation en série

Timon avec chaîne de sécurité, double position (voiture + camion).

CE



1 sac de ciment de 35 kg à chaque malaxage.

## ST 230

Tractable à 90 km/h

- Version moteur monophasé 230V/50Hz - 0,75 ch
- Version moteur essence Robin/Subaru - 6 ch
- Version moteur Honda - 5,5 ch

### Capot moteur 230

- Capot avec fermeture automatique.
- fonctionnement capot semi-ouvert.
- Moteur essence avec sécurité d'huile, arrêt d'urgence, transmission par courroie poly-V.
- Moteur électrique, Indice de protection IP54 (protection contre les poussières et les projections d'eau). Sonde thermique. Transmission par courroie poly-V.

Caractéristiques techniques	S 230	ST 230
Capacité de cuve	230	230
Capacité maxi de malaxage	180*	180*
Moteur monophasé 230 V/50Hz	0,55/0,75	0,55/0,75
Indice de protection	IP54	IP54
Moteur essence Robin/Subaru SP170	4,5/6	4,5/6
Moteur essence Honda GX160QX3	4/5,5	4/5,5
Longueur	1,61	1,70
Largeur	0,81	0,99
Hauteur	1,44	1,50
ø Roues pleines	300	-
ø Roues pneumatiques	-	400
Poids avec moteur	136	185
Niveau sonore garanti électrique	94	94
Niveau sonore garanti essence	105	105
<b>Références avec moteur monophasé 230 V/50Hz</b>	<b>ST23B2C14</b>	<b>ST23L2C14</b>
<b>Références avec moteur essence Robin/Subaru SP170</b>	<b>ST23B2C05</b>	<b>ST23L2C05</b>
<b>Références avec moteur essence Honda GX160QX3</b>	<b>ST23B2C00</b>	<b>ST23L2C00</b>

\*La capacité de malaxage et la quantité de sacs de ciment sont établies à partir d'un béton dosé à 350 kg/m<sup>3</sup> de consistance ferme.

## ST 350

**Tractable  
à 90 km/h**



2 sacs de ciment de 35 kg à chaque malaxage.



Couronne et pignon d'entraînement en fonte  
Protection totale de la couronne

Volant ø 590 mm avec  
démultiplication fonte ø 275 mm

**Pédale de blocage démultipliée**

Pieds télescopiques galvanisés

Prise de  
fourche

Plaque de  
signalisation en série

**Cuve mécano soudée  
avec jonc renfort de cuve**

3 double-pales de malaxage  
pour mélange optimum

**Capot moteur ventilation  
intégré, pour moteur  
essence, démarrage et  
travail capot fermé.**



**Version moteur monophasé  
230V/50Hz**, indice de protection  
IP54 (protection contre les pous-  
sières et les projections d'eau).  
Sonde thermique. Transmission  
par courroie poly-V.



**Versions moteurs essence  
Robin/Subaru ou Honda** avec  
sécurité d'huile, bouton d'arrêt  
d'urgence, transmission par  
courroie poly-V.

### Timon Top Sécurité - Système breveté

En 3 mouvements, le verrouillage du système d'attelage garantit la sécurité du remorquage, grâce à un dispositif avec broche incorporée au timon.



Dispositif d'attelage "**Sécurité**" breveté. Homologué par l'UTAC suivant le règlement 55 de la CEE-ONU - **Brevet ALTRAD.**

Caractéristiques techniques		ST 350
Capacité de cuve	litre	<b>340</b>
Capacité maxi de malaxage	litre	<b>280*</b>
Moteur monophasé 230 V/50Hz	kW/ch	<b>1,5/2</b>
Indice de protection		<b>IP54</b>
Moteur essence Robin/Subaru SP170	kW/ch	<b>4,5/6</b>
Moteur essence Honda GX160QX3	kW/ch	<b>4/5,5</b>
Longueur	m	<b>1,91</b>
Largeur	m	<b>0,95</b>
Hauteur	m	<b>1,55</b>
ø Roues pneumatiques	mm	<b>500</b>
Poids avec moteur	kg	<b>305</b>
Niveau sonore garanti électrique	dB	<b>94</b>
Niveau sonore garanti essence	dB	<b>105</b>
<b>Référence avec moteur monophasé 230 V/50Hz</b>		<b>ST35L1E01</b>
<b>Référence avec moteur essence Robin/Subaru SP170</b>		<b>ST35L1V05</b>
<b>Référence avec moteur essence Honda GX160QX3</b>		<b>ST35L1V00</b>

\* La capacité de malaxage et la quantité de sacs de ciment sont établies à partir d'un béton dosé à 350 kg/m<sup>3</sup> de consistance ferme.

Cuve montée sur  
roulements à  
rouleaux



Anneau de  
levage

Peinture epoxy polyester

# Bétonnières "Professionnel" ALTRAD

CE



## PRO 400

### Tractable à 90 km/h



2,5 sacs de ciment de 35 kg à chaque malaxage

**Cuve mécano soudée  
avec jonc renfort de cuve**

3 double-pales de malaxage pour mélange optimum

Couronne et pignon d'entraînement en fonte  
Protection totale de la couronne

Volant ø 590 mm avec  
démultiplication fonte ø 275 mm

**Capot moteur ventilation  
intégré**, pour moteur essence, démarrage et travail capot fermé.



Pédale de blocage démultipliée

Prise de  
fourche

Plaque de  
signalisation en série

Pieds télescopiques galvanisés



**Version moteur monophasé 230V/50Hz**, indice de protection IP54 (protection contre les poussières et les projections d'eau). Sonde thermique. Transmission par courroie poly-V.



**Versions moteurs essence Robin/Subaru ou Honda** avec sécurité d'huile, bouton d'arrêt d'urgence, transmission par courroie poly-V.

### Timon Top Sécurité - Système breveté

En **3 mouvements**, le verrouillage du système d'attelage garantit la sécurité du remorquage, grâce à un dispositif avec **broche incorporée au timon**.



Dispositif d'attelage "**Sécurité**" breveté. Homologué par l'UTAC suivant le règlement 55 de la CEE-ONU - **Brevet ALTRAD.**

Cuve montée sur roulements à rouleaux



Anneau de levage



Peinture epoxy polyester

Caractéristiques techniques		PRO 400
Capacité de cuve	litre	<b>380</b>
Capacité maxi de malaxage	litre	<b>320*</b>
Moteur monophasé 230 V/50Hz	kW/ch	<b>1,5/2</b>
Indice de protection		<b>IP54</b>
Moteur essence Robin/Subaru SP170	kW/ch	<b>4,5/6</b>
Moteur essence Honda GX160GX3	kW/ch	<b>4/5,5</b>
Longueur	m	<b>1,91</b>
Largeur	m	<b>1,05</b>
Hauteur	m	<b>1,55</b>
ø Roues pneumatiques	mm	<b>500</b>
Poids avec moteur	kg	<b>325</b>
Niveau sonore garanti électrique	dB	<b>94</b>
Niveau sonore garanti essence	dB	<b>105</b>
<b>Référence avec moteur monophasé 230 V/50Hz</b>		<b>PR40L1E15</b>
<b>Référence avec moteur essence Robin/Subaru SP170</b>		<b>PR40L1V05</b>
<b>Référence avec moteur essence Honda GX160GX3</b>		<b>PR40L1V00</b>

\*La capacité de malaxage et la quantité de sacs de ciment sont établies à partir d'un béton dosé à 350 kg/m<sup>3</sup> de consistance ferme.

## ST 420

**Tractable  
à 90 km/h**

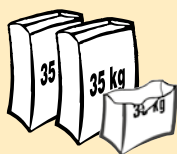

**2,5 sacs** de ciment  
de 35 kg à chaque  
malaxage



Couronne et pignon d'entraînement en fonte  
Protection totale de la couronne

**Cuve mécano soudée  
avec jonc renfort de cuve**

3 double-pales de malaxage  
pour mélange optimum

**+ Volant ø 650 mm avec démultiplication  
fonte renforcée ø 360 mm**

**Capot moteur ventilation  
intégré**, pour moteur  
essence, démarrage et  
travail capot fermé.



### Les + des SUPER-PROS

**+ Chassis renforcé**

**+ Pédale de blocage démultipliée  
et renforcée**

Pieds télescopiques galvanisés

Prise de  
fourche

Plaque de  
signalisation en série



### Timon Top Sécurité - Système breveté

En 3 mouvements, le verrouillage du système d'attelage garantit la sécurité du remorquage, grâce à un dispositif avec broche incorporée au timon.



Dispositif d'attelage "Sécurité" breveté. Homologué par l'UTAC suivant le règlement 55 de la CEE-ONU - **Brevet ALTRAD.**

**Version moteur monophasé  
230V/50Hz**, indice de protection  
IP54 (protection contre les pous-  
sières et les projections d'eau).  
Sonde thermique. Transmission  
par courroie poly-V.



**Versions moteurs essence  
Robin/Subaru ou Honda** avec  
sécurité d'huile, bouton d'arrêt  
d'urgence, transmission par  
courroie poly-V.

Cuve montée sur  
roulements à  
rouleaux



Anneau de  
levage



Caractéristiques techniques		ST 420
Capacité de cuve	litre	<b>380</b>
Capacité maxi de malaxage	litre	<b>320*</b>
Moteur monophasé 230 V/50Hz	kW/ch	<b>1,5/2</b>
Indice de protection		<b>IP54</b>
Moteur essence Robin/Subaru SP170	kW/ch	<b>4,5/6</b>
Moteur essence Honda GX160QX3	kW/ch	<b>4/5,5</b>
Longueur	m	<b>1,91</b>
Largeur	m	<b>1,05</b>
Hauteur	m	<b>1,63</b>
ø Roues pneumatiques	mm	<b>500</b>
Poids avec moteur	kg	<b>340</b>
Niveau sonore garanti électrique	dB	<b>94</b>
Niveau sonore garanti essence	dB	<b>105</b>
<b>Référence avec moteur monophasé 230 V/50Hz</b>		<b>ST40P1E01</b>
<b>Référence avec moteur essence Robin/Subaru SP170</b>		<b>ST40P1V05</b>
<b>Référence avec moteur essence Honda GX160QX3</b>		<b>ST40P1V00</b>

\* La capacité de malaxage et la quantité de sacs de ciment sont établies à partir d'un béton dosé à 350 kg/m<sup>3</sup> de consistance ferme.



Peinture epoxy polyester

# Bétonnières "Super-Pro" ALTRAD

CE



**ST 480**

**Tractable à 90 km/h**

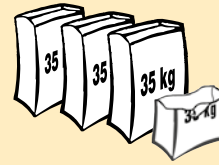

**3,5 sacs** de ciment de 35 kg à chaque malaxage.

Couronne et pignon d'entraînement en fonte  
Protection totale de la couronne

+ Volant ø 650 mm avec démultiplication  
fonte renforcée ø 360 mm

## Les + des SUPER-PROS

+ Chassis renforcé

+ Pédale de blocage démultipliée  
et renforcée

Pieds télescopiques galvanisés

**Cuve mécano soudée  
avec jonc renfort de cuve**

3 double-pales de malaxage  
pour mélange optimum

**Capot moteur ventilation  
intégré**, pour moteur  
essence, démarrage et  
travail capot fermé.



Prise de  
fourche

Plaque de  
signalisation en série



**Version moteur monophasé  
230V/50Hz**, indice de protection  
IP54 (protection contre les pous-  
sières et les projections d'eau).  
Sonde thermique. Transmission  
par courroie poly-V.



**Versions moteurs essence  
Robin/Subaru ou Honda** avec  
sécurité d'huile, bouton d'arrêt  
d'urgence, transmission par  
courroie poly-V.

## Timon Top Sécurité - Système breveté

En 3 mouvements, le verrouillage du système d'attelage garantit la sécurité du remorquage, grâce à un dispositif avec broche incorporée au timon.



Dispositif d'attelage "**Sécurité**" breveté. Homologué par l'UTAC suivant le règlement 55 de la CEE-ONU - **Brevet ALTRAD.**

Cuve montée sur  
roulements à  
rouleaux



Anneau de  
levage



Peinture epoxy polyester

### Caractéristiques techniques

Caractéristiques techniques		<b>ST 480</b>
Capacité de cuve	litre	<b>460</b>
Capacité maxi de malaxage	litre	<b>400*</b>
Moteur monophasé 230 V/50Hz	kW/ch	<b>1,5/2</b>
Indice de protection		<b>IP54</b>
Moteur essence Robin/Subaru SP170	kW/ch	<b>4,5/6</b>
Moteur essence Honda GX160QX3	kW/ch	<b>4/5,5</b>
Longueur	m	<b>1,91</b>
Largeur	m	<b>1,05</b>
Hauteur	m	<b>1,63</b>
ø Roues pneumatiques	mm	<b>500</b>
Poids avec moteur	kg	<b>350</b>
Niveau sonore garanti électrique	dB	<b>94</b>
Niveau sonore garanti essence	dB	<b>105</b>
<b>Référence avec moteur monophasé 230 V/50Hz</b>		<b>ST48P1E01</b>
<b>Référence avec moteur essence Robin/Subaru SP170</b>		<b>ST48P1V05</b>
<b>Référence avec moteur essence Honda GX160QX3</b>		<b>ST48P1V00</b>

\*La capacité de malaxage et la quantité de sacs de ciment sont établies à partir d'un béton dosé à 350 kg/m<sup>3</sup> de consistance ferme.



## AG 350



**2 sacs** de ciment de 35 kg à chaque malaxage.

Volant ø 590 mm avec démultiplication fonte ø 275 mm



Verrouillage et déverrouillage de la cuve par pédale

## AG 450



**3 sacs** de ciment de 35 kg à chaque malaxage.



Cuve montée sur roulements à rouleaux

Cuve mécano soudée avec fond renforcé

Couronne et pignon d'entraînement en fonte, protection totale de couronne

3 grandes pâles de malaxage pour un mélange optimum

**Châssis renforcé**

- Finition peinture époxy polyester



Fixation sur les 3 points du tracteur, entraînement par cardan

### Fixation 3 points renforcée



boîte de visite pour tension chaîne d'entraînement

Support de cardan zingué

Caractéristiques techniques		AG 350	AG 450
Capacité de cuve	litre	340	420
Capacité maxi de malaxage	litre	280*	350*
Sacs de 35kg de ciment par gâchée		2	3
Vitesse de la cuve	tr/mn	23	21
Longueur	m	1,59	1,59
Largeur	m	0,94	1,04
Hauteur	m	1,30	1,30
Poids	kg	200	215
<b>Références</b>		<b>AG35GF00</b>	<b>AG45GF00</b>

\* La capacité de malaxage et la quantité de sacs de ciment sont établies à partir d'un béton dosé à 350 kg/m<sup>3</sup> de consistance ferme.

### Option :

Cardan sur prise de force longueur 510 mm réf. **374010**





**3/4** sac de ciment de 35 kg à chaque malaxage



## GN165

- Moteur monophasé 230V/50Hz - 850 W
- Couronne en matériau composite haute résistance sans entretien ni graissage
- Protection totale de couronne
- Pignon d'entraînement en fonte
- Roulements de cuve étanches graissés à vie
- 2 palettes de malaxage, malaxage optimum
- Blocage de cuve par pédale
- Finition peinture époxy polyester

Caractéristiques techniques		GN165
Capacité de cuve	litre	<b>160</b>
Capacité maxi de malaxage	litre	<b>130</b>
Couronne en matériau composite		•
Moteur monophasé 230V/50Hz		•
Puissance absorbée	W	<b>850</b>
Indice de protection		<b>IP45</b>
Longueur	m	<b>1,21</b>
Largeur	m	<b>0,70</b>
Hauteur	m	<b>1,33</b>
∅ Roues pleines	mm	<b>200</b>
Poids avec moteur électrique	kg	<b>53</b>
Niveau sonore garanti	dB	<b>97</b>
Référence		<b>GN16EP1ER</b>



### Capot moteur monophasé GN165 et GN180 :

- Matériaux composites anti-choc
- Protection **IP45**. Double isolations, **classe II**
- Sonde thermique (protection du moteur contre les surcharges)
- Entraînement par courroie poly-V, à tension permanente, sans réglage



### Capot moteur essence Kohler GN 180

- Bouton d'arrêt d'urgence.
- Transmission par courroie poly-V
- Fonctionnement capot semi ouvert



Démultiplication de volant en fonte



Pédale renforcée

Châssis renforcé



**1** sac de ciment de 35 kg à chaque malaxage



## GN180

- Version moteur monophasé 230V/50Hz - 850 W
- Version moteur essence KOHLER 6,5 ch
- Couronne en matériau composite haute résistance sans entretien ni graissage
- Protection totale de couronne
- Pignon d'entraînement en fonte
- 2 palettes de malaxage étudiées pour un malaxage optimum
- Blocage de cuve par pédale
- Roulements de cuve étanches graissés à vie
- Finition peinture époxy polyester

Caractéristiques techniques		GN180
Capacité de cuve	litre	<b>170</b>
Capacité maxi de malaxage	litre	<b>140</b>
Couronne en matériau composite		•
Moteur monophasé 230V/50Hz		•
Puissance absorbée	W	<b>850</b>
Indice de protection		<b>IP45</b>
Moteur essence Kohler	kW/ch	<b>4,8/6,5</b>
Longueur avec moteur électrique	m	<b>1,26</b>
Longueur avec moteur essence	m	<b>1,41</b>
Largeur	m	<b>0,70</b>
Hauteur	m	<b>1,44</b>
∅ Roues pleines	mm	<b>250</b>
Poids avec moteur électrique	kg	<b>65</b>
Poids avec moteur essence	kg	<b>94</b>
Niveau sonore garanti électrique	dB	<b>97</b>
Niveau sonore garanti essence	dB	<b>105</b>
Référence avec moteur monophasé		<b>GN18LP1ER</b>
Référence avec moteur Kohler		<b>GN18LC1TR</b>

## GNT 350

**Tractable  
à 90 km/h**



**2 sacs** de ciment  
de 35 kg à chaque  
malaxage.



Couronne et pignon d'entraînement en fonte  
Protection totale de la couronne

Volant ø 590 mm avec  
démultiplication fonte ø 275 mm

Cuve emboutie en 2 parties  
avec gueule renforcée

3 double-pales de malaxage  
pour mélange optimum

Pédale de blocage démultipliée

Pieds télescopiques galvanisés

Prise de  
fourche

Plaque de  
signalisation en série

Timon homologué double positions  
avec chaîne de sécurité.

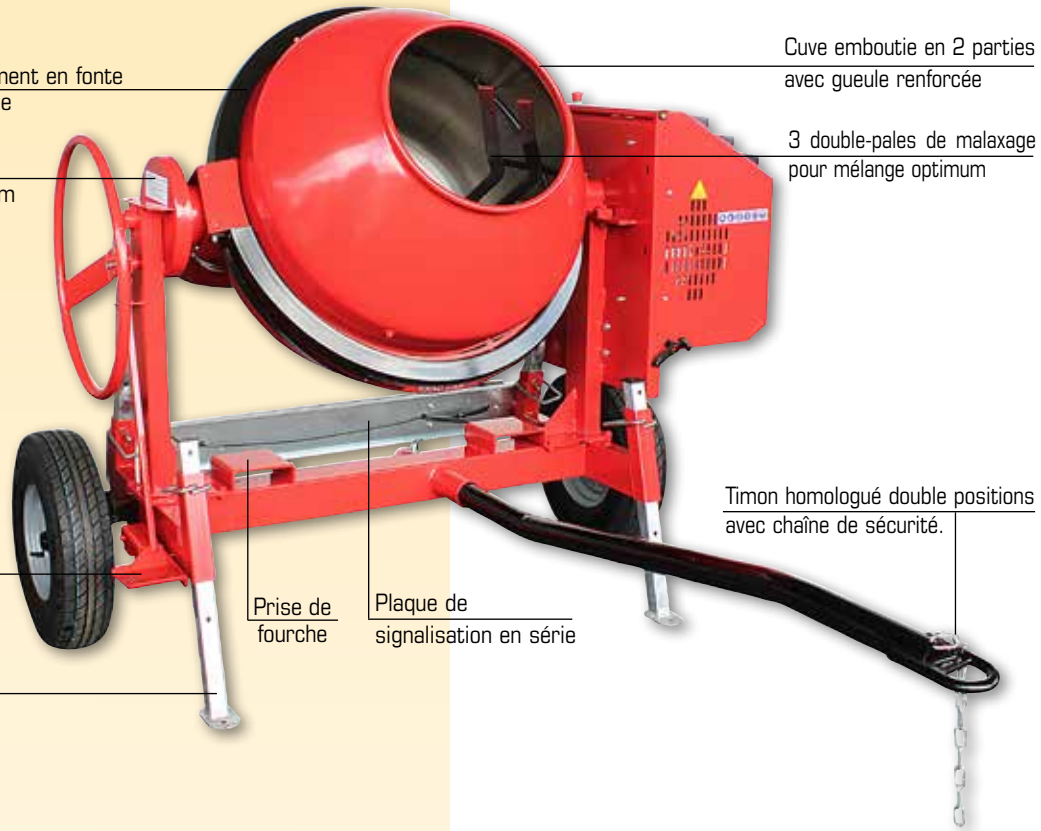

### Capot moteur :

- **Version moteur monophasé 230V/50Hz**, indice de protection IP54 (protection contre les poussières et les projections d'eau). Sonde thermique. Transmission par courroie poly-V.
- **Versions moteurs essence Robin/Subaru ou Honda** avec sécurité d'huile, bouton d'arrêt d'urgence, transmission par courroie poly-V. Fonctionnement capot semi ouvert.



Manchon de cuve  
extérieur avec  
roulements  
coniques

Anneau de  
levage



### Caractéristiques techniques

		<b>GNT 350</b>
Capacité de cuve	litre	<b>330</b>
Capacité maxi de malaxage	litre	<b>280</b>
Couronne monobloc en fonte		<b>•</b>
Moteur monophasé 230V/50Hz	kW/ch	<b>1,5/2</b>
Indice de protection		<b>IP54</b>
Moteur essence Robin/Subaru SP170	kW/ch	<b>4,5/6</b>
Moteur essence Honda GX160QX3	kW/ch	<b>4/5,5</b>
Longueur	m	<b>0,94</b>
Largeur	m	<b>1,94</b>
Hauteur	m	<b>1,60</b>
ø Roues pneumatiques	mm	<b>500</b>
Poids avec moteur	kg	<b>295</b>
Niveau sonore garanti	dB	<b>105</b>
<b>Référence avec moteur monophasé 230 V/50Hz</b>		<b>GN35L1601</b>
<b>Référence avec moteur essence Robin/Subaru SP170</b>		<b>GN35L1605</b>
<b>Référence avec moteur essence Honda GX160QX3</b>		<b>GN35L1600</b>

Peinture epoxy polyester





Châssis pliable

## BI 135 F



1/2 sac de ciment de 35 kg à chaque malaxage.

Caractéristiques techniques		BI 135F
Capacité de cuve	litre	120
Capacité de malaxage	litre	100
Moteur mono 230 V/50Hz	kW/ch	0,37/0,5
Longueur	m	1,17
Largeur	m	0,71
Hauteur	m	1,33
∅ roues pleines	mm	200
Poids	kg	54
Niveau sonore	dB	88
<b>Référence</b>		<b>450160</b>



- Moteur électrique monophasé 230V/50Hz
- Couronne de cuve et pignon en fonte
- Protection latérale de couronne
- Palettes de malaxage étudiées pour un malaxage optimum
- Capot moteur électrique en plastique, résistant au choc, double isolation, protection IP45, interrupteur magnétique à manque de tension et protection thermique
- Entraînement par courroie Poly-V.
- Blocage de cuve par frein à pédale et disque cranté
- Roulements de cuve graissés à vie
- Finition peinture époxy-polyester

Orientations universelles

Jonc renfort de cuve



Blocage de cuve par pédale

## SM 155 S



2/3 sac de ciment de 35 kg à chaque malaxage.

Caractéristiques techniques		SM155S
Capacité de cuve	litre	145
Capacité de malaxage	litre	120
Blocage cuve par pédale		•
Moteur mono 230 V/50Hz	kW/ch	0,37/0,5
Longueur	m	1,32
Largeur	m	0,71
Hauteur	m	1,33
∅ roues pleines	mm	240
Poids	kg	66
Niveau sonore	dB	88
<b>Référence</b>		<b>450011</b>



- Moteur électrique monophasé 230V/50Hz
- Couronne de cuve et pignon en fonte
- Palettes de malaxage étudiées pour un malaxage optimum.
- Orientation et blocage de cuve universels par frein à pédale, orientations de cuve universelles
- Capot moteur électrique en plastique, résistant au choc, double isolation, classe II, protection IP 45, interrupteur magnétique à manque de tension et protection thermique.
- Entraînement par roues dentées.
- Roulements de cuve graissés à vie.
- Finition peinture époxy-polyester.

Orientations universelles

Jonc renfort de cuve



Châssis renforcé

## SM 165 G



1 sac de ciment de 35 kg à chaque malaxage.

Caractéristiques techniques		SM165G
Capacité de cuve	litre	165
Capacité maxi de malaxage	litre	140
Moteur essence B. et Stratton	kW/ch	2,5/3,5
Longueur	m	1,44
Largeur	m	0,83
Hauteur	m	1,40
∅ roues pleines	mm	380
Poids avec moteur électrique	kg	98
Niveau sonore	dB	105
<b>Référence</b>		<b>450030</b>



- Moteur essence Briggs et Stratton
- Couronne de cuve et pignon en fonte
- Protection latérale facilitant le nettoyage
- Palettes de malaxage étudiées pour un malaxage optimum
- Orientations de cuve universelles
- Entraînement par courroie trapézoïdale
- Blocage de cuve par frein à pédale.
- Roulements de cuve graissés à vie.
- Finition peinture époxy-polyester.

## SM 165 S



1 sac de ciment de 35 kg à chaque malaxage.



- Moteur électrique monophasé 230V/50Hz
- Capot moteur électrique en plastique, résistant au choc
- double isolation, classe II
- Protection IP 45
- interrupteur magnétique à manque de tension et protection thermique.



Couronne de cuve et pignon en fonte  
Roulements de cuve graissés à vie.

Orientations de cuve universelles

Pales de malaxage étudiées pour un malaxage optimum

Jonc renfort de cuve

Entraînement par roues dentées, permet le démarrage en charge.

Blocage de cuve par frein à pédale

Châssis renforcé

Finition peinture époxy-polyester.

Caractéristiques techniques		SM165S
Capacité de cuve	litre	<b>165</b>
Capacité maxi de malaxage	litre	<b>140</b>
Moteur monophasé 230 V/50Hz	kW/ch	<b>0,37/0,5</b>
Longueur	m	<b>1,32</b>
Largeur	m	<b>0,83</b>
Hauteur	m	<b>1,40</b>
ø roues pleines	mm	<b>380</b>
Poids avec moteur électrique	kg	<b>86</b>
Niveau sonore	dB	<b>88</b>
<b>Référence</b>		<b>450020</b>

## SM 185 S



1 sac de ciment de 35 kg à chaque malaxage.



- Moteur électrique monophasé 230V/50Hz
- Pales de malaxage étudiées pour un malaxage optimum
- Capot moteur électrique en plastique, résistant au choc, double isolation, classe II, protection IP 45, interrupteur magnétique à manque de tension et protection thermique.
- Entraînement par courroie poly-V.
- Blocage de cuve par frein à pédale.
- Roulements de cuve graissés à vie.
- Finition peinture époxy-polyester.

Caractéristiques techniques		SM185S
Capacité de cuve	litre	<b>185</b>
Capacité maxi de malaxage	litre	<b>155</b>
Moteur monophasé 230 V/50Hz	kW/ch	<b>0,75/1</b>
Longueur	m	<b>1,46</b>
Largeur	m	<b>0,83</b>
Hauteur	m	<b>1,40</b>
ø roues pleines	mm	<b>380</b>
Poids avec moteur électrique	kg	<b>102</b>
Niveau sonore	dB	<b>88</b>
<b>Référence</b>		<b>450040</b>

Couronne de cuve et pignon en fonte  
Roulements de cuve graissés à vie.

Orientations de cuve universelles

Jonc renfort de cuve

Châssis renforcé

## Courroies

Courroies	Réf.	Bétonnières																				
		B 165	BI 175F	BI 135F	BI 190F mono	BI 190F essence	SM 165G	SM 185S	S 230 mono	S 230 essence	ST 230 mono	ST 230 essence	ST 350	PRO 400	ST 420	ST 480	GN 165	GN 180 mono	GN 180 essence	GNT 350	GNT 430	
			Poly-V PJ560	184013	•	•		•														
	Poly-V 1194J	164012											•	•	•						•	•
	Poly-V 813J	337410					•			•											•	
	Poly-V 864J	337411							•	•												
	Poly-V 608PJ	184041															•	•				
	Poly-V PJ711	401694		•																		
	Z41 <sup>1/2</sup> 10 x 1050	9L44525						•														
	Poly-V 608J	9L401292							•													

## Moteurs Essence



**Bétonnières**  
BI 190 F  
GN 180

**Moteur KOLHER SH265**  
6,5 ch réf : 294053



**Bétonnières**  
S 230  
ST 230  
ST 350  
PRO 400  
ST 420  
ST 480  
GNT 350

**Moteur Robin/Subaru SP170**  
6 ch réf : 164029



**Bétonnières**  
S 230  
ST 230  
ST 350  
PRO 400  
ST 420  
ST 480  
GNT 350

**Moteur HONDA GX160QX3**  
5,5 ch réf : 164069

## Moteurs Electrique



**Bétonnières**  
B 165  
BI 175 F  
BI 190 F  
GN 165  
GN 180

**Moteur monophasé 700 W pour B165**  
réf : 184010  
**Moteur monophasé 850 W - réf : 184018**



**Bétonnières**  
S 230  
ST 230  
ST 350  
PRO 400  
ST 420  
ST 480  
GNT 350

**Moteur monophasé 0,75ch pour 230**  
réf : 164024  
**Moteur monophasé 2ch - réf : 164027**

## Kits entretien pour moteurs essences

**Moteur Robin/Subaru SP170 :**

- 1 litre d'huile
- 1 bougie
- 1 filtre à air

• Réf. **MR0001**



**Moteur Honda GX160QX3 :**

- 1 litre d'huile
- 1 bougie
- 1 filtre à air

• Réf. **MH0002**



## Plaques de signalisation

### Plaque de signalisation pour bétonnières tractables



Références	Bétonnière
164038	ST 230 ST 350
164039	PRO 400
	PRO 450
	ST 420
	ST 480 GNT 350

**Option pour bétonnières tractables :**

Attache boule ø 50 mm

Réf. 161090



## Timons de remorquage

**Timon standard boucle - Boucle ø 50 mm**

Réf. 161091

GNT 350



**Timon Sécurité boucle - Boucle ø 50 mm**

Réf. 161130

ST 350  
PRO 400  
ST 420  
ST 480



**Timon Sécurité attache boule**

Attache boule ø 50 mm

Réf. 161160

ST 350  
PRO 400  
ST 420  
ST 480



## RB 400 H



- Cuve horizontale
- Chargeur hydraulique
- Cuve 400 litres.
- Versions électrique triphasée 400V/50Hz ou diesel Hatz (groupe électrogène)
- Réservoir d'eau 60 litres.
- Production horaire 8 m<sup>3</sup> (suivant mode de chargement).
- **1 m<sup>3</sup> de béton pour 3 gachées.**

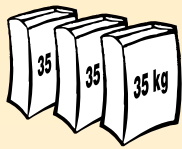

**3 sacs** de ciment de 35 kg à chaque gachée.

### Options :

- Pelle tractée avec enrouleur ou télécommande.
- Treuil standard ou débrayable.



• La RB400H version diesel est équipée avec un groupe électrogène diesel Hatz 1B40 d'une puissance de 7 kVA (démarrage manuel). Quand la bétonnière n'est pas en fonctionnement, vous pouvez utiliser le groupe électrogène pour raccorder divers matériels de chantier (ex : meuleuse, disqueuse, nettoyeur haute pression, etc...). Sur les chantiers possédant l'électricité, vous pouvez raccorder votre bétonnière au réseau sans utiliser le groupe électrogène.



Modèle présenté : RB400H triphasée avec pelle tractée.

- Réservoir d'eau capacité 60 litres avec indicateur de niveau et levier de commande.
- Vérin double effet avec clapet de sécurité bloquant le chargeur en toute position même dans le cas de rupture du circuit hydraulique.
- Détecteur de phase, interdisant la mise en route en cas d'inversion ou de déséquilibre des phases.
- Chargeur équipé de creve-sacs et guide pelle tractée.
- Pieds arrières à vis avec manivelle pour réglage millimétrique.

### Colisage en container :

- 3 bétonnières dans un container de 20 pieds.
- 7 bétonnières dans un container de 40 pieds.

Caractéristiques techniques		RB 400 H
Capacité maximum de malaxage	litre	400
Volume de béton final maximum*	litre	320*
Puissance moteur triphasé 400V/50Hz	ch/kW	4 / 3
Puissance groupe électrogène diesel Hatz	kVA	7
Roues pneumatiques**		175/70R13
Poids bétonnière électrique avec pelle	kg	930
Poids bétonnière diesel avec pelle	kg	1050
<b>Option pelle tractée</b>		
Puissance moteur triphasé 400V/50Hz	ch/kW	2,5/1,8
Vitesse de traction	m/s	0,5
Longueur câble acier	m	9,5

\* Béton dosé à 350 kg/m<sup>3</sup> de consistance plastique S2 selon norme EN206-1. Le volume de béton final peut varier en fonction des granulats régionaux, de leur porosité et du pourcentage de sable.

\*\* 2 roues pneumatiques + 1 timon pour manutention sur chantier.

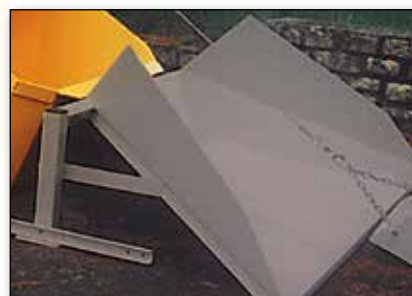
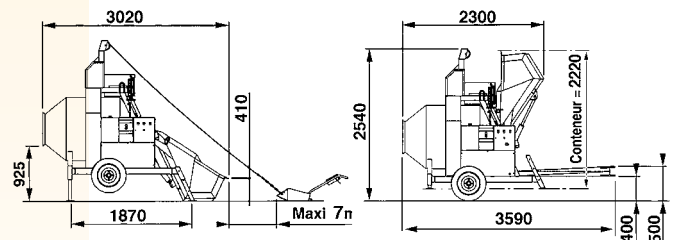

Accessoire : treuil pour chargeur

## RB 500 B



- Cuve basculante hydraulique
- Chargeur hydraulique
- Cuve 460 litres.
- Versions électrique triphasée 400V/50Hz, essence ou diesel.
- Réservoir d'eau 60 litres.
- Production horaire 8 m<sup>3</sup> (suivant mode de chargement).
- 1 m<sup>3</sup> de béton pour 3 gachées.



3 sacs de ciment de 35 kg à chaque gachée.

Options (sur version électrique seulement) :

- Pelle tractée avec enrouleur ou télécommande.
- Treuil standard ou débrayable.



Modèle présenté : RB500B triphasée avec pelle tractée.

- Réservoir d'eau capacité 60 litres avec indicateur de niveau et levier de commande.
- Vérin double effet avec clapet de sécurité bloquant le chargeur en toute position même dans le cas de rupture du circuit hydraulique.
- Détecteur de phase, interdisant la mise en route en cas d'inversion ou de déséquilibre des phases.
- Chargeur équipé de creve-sacs et guide pelle tractée.
- Basculement de cuve piloté par un moteur hydraulique équipé d'une valve d'équilibrage garantissant un blocage totalement fiable de la cuve dans n'importe quelle position.
- Pieds arrières à vis avec manivelle pour réglage millimétrique.

### Colisage en container :

- 3 bétonnières dans un container de 20 pieds.
- 7 bétonnières dans un container de 40 pieds.

### Caractéristiques techniques

		RB 500 B
Capacité de cuve	litre	460
Capacité de malaxage	litre	400
Débit final (volume utilisable)*	litre	320*
Puissance moteur élect. tri. 380V/50Hz	ch/KW	3 / 2,2
Puissance moteur essence Honda GX160QX	ch/KW	5,5 / 4
Puissance moteur diesel Hatz 1B20	ch/KW	4,6 / 3,4
Capacité réservoir d'eau	litre	60
Roues pneumatiques**		175R13
Poids bétonnière électrique sans pelle	kg	770
Poids bétonnière électrique avec pelle	kg	880
Poids bétonnière essence et diesel sans pelle	kg	780
<b>Option pelle tractée</b>		
Puissance moteur triphasé 380V/50Hz	ch/KW	2,5/1,8
Vitesse de traction	m/s	0,5
Longueur câble acier	m	9,5

\* Béton dosé à 350 kg/m<sup>3</sup> de consistance plastique S2 selon norme EN206-1. Le volume de béton final peut varier en fonction des granulats régionaux, de leur calibre, de leur porosité et du pourcentage de sable.

\*\* 2 roues pneumatiques + 1 timon pour manutention sur chantier.

### Accessoire : tremplin pour chargeur

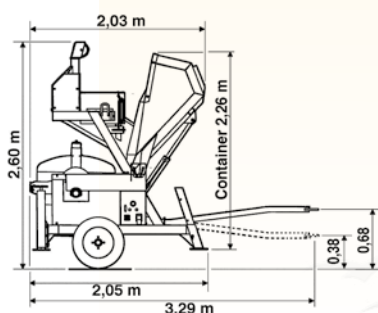
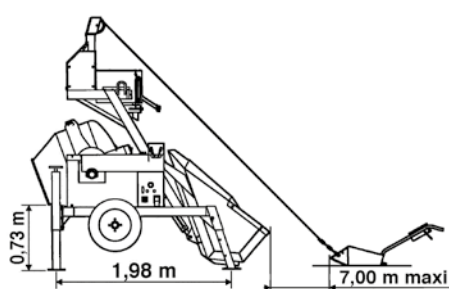



## RB 800 H



- Cuve horizontale
- Chargeur hydraulique
- Cuve 800 litres.
- Versions électrique triphasée 400V/50Hz ou diesel Hatz (groupe électrogène).
- Chargeur grande contenance.
- Réservoir d'eau 120 litres.
- Production horaire 12 à 16 m<sup>3</sup> (suivant mode de chargement).
- **1 m<sup>3</sup> de béton pour 2 gachées.**

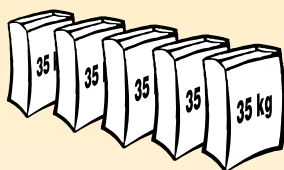

5 sacs de ciment de 35 kg à chaque gachée.

### Options :

- Pelle tractée avec enrouleur ou télécommande.
- Treuil standard ou débrayable.



- La RB800H version diesel est équipée avec un groupe électrogène diesel HATZ (démarrage électrique). Quand la bétonnière n'est pas en fonctionnement, vous pouvez utiliser le groupe électrogène pour raccorder divers matériels de chantier (ex : meuleuse, disqueuse, nettoyeur haute pression, etc...). Sur les chantiers possédant l'électricité, vous pouvez raccorder votre bétonnière au réseau sans utiliser le groupe électrogène.



Modèle présenté : RB800H triphasée avec pelle tractée.

- Réservoir d'eau capacité 120 litres avec indicateur de niveau et levier de commande.
- Vérin double effet avec clapet de sécurité bloquant le chargeur en toute position même dans le cas de rupture du circuit hydraulique.
- Détecteur de phase, interdisant la mise en route en cas d'inversion ou de déséquilibre des phases.
- Chargeur équipé de creve-sacs et guide pelle tractée.
- Pieds arrières à vis avec manivelle pour réglage millimétrique.

### Colisage en container :

- 3 bétonnières dans un container de 20 pieds.
- 6 bétonnières dans un container de 40 pieds.

### Caractéristiques techniques

		RB 800 H
Capacité maximum de malaxage	litre	<b>800</b>
Volume de béton final maximum*	litre	<b>550*</b>
Puissance moteur triphasé 400V/50Hz	ch/kW	<b>7,5 / 5,5</b>
Puissance groupe électrogène diesel Hatz	kVA	<b>10</b>
Roues pneumatiques**		<b>185/65x15</b>
Poids bétonnière électrique avec pelle	kg	<b>1220</b>
Poids bétonnière diesel avec pelle	kg	<b>1480</b>
<b>Option pelle tractée</b>		
Puissance moteur triphasé 400V/50Hz	ch/kW	<b>2,5/1,8</b>
Vitesse de traction	m/s	<b>0,5</b>
Longueur câble acier	m	<b>9,5</b>

\* Béton dosé à 350 kg/m<sup>3</sup> de consistance plastique S2 selon norme EN206-1. Le volume de béton final peut varier en fonction des granulats régionaux, de leur calibre, de leur porosité et du pourcentage de sable.

\*\* 2 roues pneumatiques + 1 timon pour manutention sur chantier.

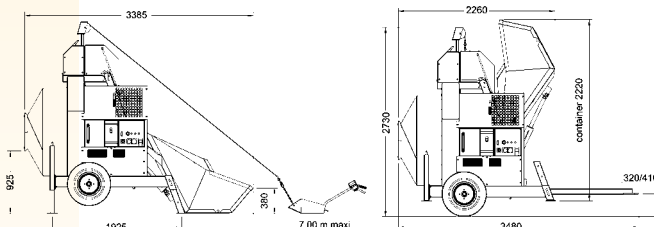

Accessoire : tremplin pour chargeur

# Brouette " Travaux lourds "

**1450**

**200**  
kg

Charge maxi  
d'utilisation

**15**  
kg

**Coffre 100 litres / terre - Epaisseur 10/10<sup>ème</sup>**

**2 traverses sous coffre**

**Coquilles de renfort**

**Coussinets en fonte**



Cette brouette peut être équipée de différentes roues : gonflable, increvable et souple increvable



version galvanisée

# Brouettes



Le groupe Altrad, avec quatre sites industriels spécialisés dans la fabrication de brouettes : Altrad Fort en Hollande, Altrad Saint Denis en France, Altrad Limex en Croatie et Altrad Hofmaninger en Autriche, se positionne comme le leader sur le marché Européen. Altrad Saint Denis conçoit et fabrique une large gamme de brouettes pour le marché Français destinée aux professionnels du Bâtiment, mais aussi pour le grand public et les jardineries.

## Sommaire



Brouettes	p 26-35
Diabes, présentoir	p 36
Accessoires brouettes	p 37
Mini-dumper Brouette avec moteur électrique	p 38-39
Tronçonneuses, élagueuses Tarière, taille-haie, affûteur	p 40-41

# Brouettes polyvalentes ALTRAD

**180 kg**  
Charge maxi d'utilisation

**100 litres**  
peint ou galva  
ép. 9/10<sup>ème</sup>



**4140**



**4141**

## 4140 / 4141

- **COFFRE** : peint ou galvanisé, **100 L/T, épaisseur 9/10<sup>ème</sup>**
- **CHASSIS** : monotubulaire **Ø 32 mm** formant pare-chocs
- **RENFORTS** : 1 renfort à l'avant, 1 traverse sous le coffre et 1 traverse à l'arrière du coffre.
- **PIETEMENT** : tubulaire, intégré au chassis
- **ROUE** : gonflable **Ø 380 mm**, avec chambre à air jante flasque en acier
- **POIDS** : 13 Kg



1 renfort à l'avant



1 traverse sous coffre  
1 traverse à l'arrière

Versions	Références
<b>Peinte</b>	<b>A4140GF3801</b>
<b>Galva</b>	<b>A4141GF3801</b>
<b>PCB</b>	Montée x 6

**150 kg**  
Charge maxi d'utilisation

**100 litres**  
galva  
ép. 9/10<sup>ème</sup>



## MAJOR

- **COFFRE** : galvanisé, **100 L/T, épaisseur 9/10<sup>ème</sup>**
- **CHASSIS** : peint, en tube **Ø 32 mm** formant pare-chocs
- **RENFORTS** : 2 haubans galvanisés à l'avant
- **PIETEMENT** : tubulaire, intégré au chassis
- **ROUE** : gonflable, **Ø 380 mm**, jante flasque en acier
- **POIDS** : 11,5 Kg



2 haubans galvanisés à l'avant

Versions	Référence
<b>Galva</b>	<b>A4361GF3801</b>
<b>PCB</b>	Montée x 12

## BPV / BPG

- **COFFRE** : peint ou galvanisé, **100 L/T**, épaisseur **9/10<sup>ème</sup>**
- **CHASSIS** : peint, tube **Ø 32 mm**, formant pare-chocs
- **RENFORTS** : 2 haubans galvanisés à l'avant  
2 traverses sous le coffre
- **PIETEMENT** : profilé boulonné épaisseur **2,5 mm**
- **ROUE** : gonflable **Ø 400 mm**, jante en acier à rayons soudés
- **COUSSINETS** : **en fonte**
- **POIDS** : 13,5 Kg

Roue pleine increvable type IA      Roue souple increvable type BP



2 traverses galvanisées sous coffre



Coussinets en fonte



Ø 400 mm  
Jante acier



Ø 360 mm  
Jante polypropylène

Versions	Réf. avec roue gonflable	Réf. avec roue pleine increvable	Réf. avec roue souple increvable
<b>Peinte BPV</b>	<b>GN100355</b>	<b>GN100356</b>	<b>GN100355BP</b>
<b>Galva BPG</b>	<b>GN100072</b>	<b>GN100078</b>	<b>GN100072BP</b>
<b>PCB</b>	Montée x 12		



**100 litres**  
peint ou galva  
ép. 9/10<sup>ème</sup>



**BPV**



**BPG**

BROUETTES

## BRG

- **COFFRE** : galvanisé, **110 L/T**, épaisseur **10/10<sup>ème</sup>** bord roulé **largeur 60 cm**, pour faciliter le passage des portes.
- **CHASSIS** : peint, tube **Ø 32 mm**, formant pare-chocs
- **RENFORTS** : 2 haubans galvanisés à l'avant  
2 traverses sous le coffre
- **PIETEMENT** : profilé boulonné épaisseur **2,5 mm**
- **ROUE** : gonflable **Ø 400 mm**, ou increvable, jante en acier à rayons soudés
- **COUSSINETS** : **en fonte**
- **POIDS** : 14,5 Kg

Roue souple increvable type BA



2 traverses galvanisées sous coffre



Coussinets en fonte



Ø 380 mm  
Jante acier

Versions	Réf. avec roue gonflable	Réf. avec roue souple increvable
<b>Galva BRG</b>	<b>GN100318</b>	<b>GN100318BA</b>
<b>PCB</b>	Montée x 5	



**110 litres**  
galva  
ép. 10/10<sup>ème</sup>



Pression maxi :  
1,5 bars

# Brouettes bâtiment ALTRAD

180 kg  
Charge maxi d'utilisation

100 litres  
peint ou galva  
ép. 9/10<sup>ème</sup>



1360



1361

## 1360 / 1361

- **COFFRE** : peint ou galvanisé, **100 L/T, épaisseur 9/10<sup>ème</sup>**
- **CHASSIS** : peint, tube **Ø 32 mm** formant pare-chocs
- **RENFORTS** : 2 haubans galvanisés à l'avant, 2 traverses sous le coffre
- **PIEITEMENT** : profilé boulonné épaisseur **2,5 mm**
- **ROUE** : gonflable **Ø 400 mm**, avec chambre à air, jante en acier à rayons soudés
- **COUSSINETS** : en polypropylène
- **POIDS** : 13,5 Kg

Roue pleine increvable type IA    Roue souple increvable type BP



Versions	Réf. avec roue gonflable lignée	Réf. avec roue pleine increvable	Réf. avec roue souple increvable
Peinte	<b>A1360GA4001</b>	<b>A1360IA4001</b>	<b>A1360BP3601</b>
Galva	<b>A1361GA4001</b>	<b>A1361IA4001</b>	<b>A1361BP3601</b>
PCB	Montée x 12	Montée x 6	Montée x 12

180 kg  
Charge maxi d'utilisation

100 litres  
peint ou galva  
ép. 9/10<sup>ème</sup>



1350



1351

## 1350 / 1351

- **COFFRE** : peint ou galvanisé, **100 L/T, épaisseur 9/10<sup>ème</sup>**
- **CHASSIS** : peint, tube **Ø 32 mm** formant pare-chocs
- **RENFORTS** : 1 arceau à l'avant, 2 traverses sous le coffre
- **PIEITEMENT** : profilé boulonné épaisseur **2,5 mm**
- **ROUE** : gonflable **Ø 400 mm**, avec chambre à air, jante en acier à rayons soudés
- **COUSSINETS** : en polypropylène
- **POIDS** : 13,5 Kg

Roue pleine increvable type IA    Roue souple increvable type BP



Versions	Réf. avec roue gonflable lignée	Réf. avec roue pleine increvable	Réf. avec roue souple increvable
Peinte	<b>A1350GA4001</b>	<b>A1350IA4001</b>	<b>A1350BP3601</b>
Galva	<b>A1351GA4001</b>	<b>A1351IA4001</b>	<b>A1351BP3601</b>
PCB	Montée x 12	Montée x 6	Montée x 6

## 1450 / 1451

- **COFFRE** : peint ou galvanisé, **100 L/T, épaisseur 10/10<sup>ème</sup>**
- **CHASSIS** : peint, tube **Ø 32 mm** formant pare-chocs
- **RENFORTS** : 1 arceau à l'avant, 2 traverses sous le coffre  
Coquilles galvanisées à la liaison pieds/châssis
- **PIETEMENT** : profilé boulonné épaisseur **2,5 mm**
- **ROUE** : gonflable **Ø 400 mm**, jante en acier à rayons soudés
- **COUSSINETS** : **en fonte**
- **POIDS** : 15 Kg



Arceau de renfort galvanisé, boulonné à l'avant



Coquilles de renfort galvanisées



Coussinets en fonte

Roue pleine increvable type IA



Ø 400 mm  
Jante acier

Roue souple increvable type BA



Ø 380 mm  
Jante acier

Versions	Réf. avec roue gonflable crantée	Réf. avec roue increvable	Réf. avec roue souple increvable
Peinte	<b>A1450SA4001</b>	<b>A1450IA4001</b>	<b>A1450BA3801</b>
Galva	<b>A1451SA4001</b>	<b>A1451IA4001</b>	<b>A1451BA3801</b>
PCB	Montée x 6		



**100 litres**  
peint ou galva  
ép. 10/10<sup>ème</sup>



**1450**



**1451**

BROUETTES

## 1550

- **COFFRE** : peint ou galvanisé, **100 L/T, épaisseur 15/10<sup>ème</sup>**
- **CHASSIS** : peint, tube **Ø 32 mm** formant pare-chocs
- **RENFORTS** : 1 arceau à l'avant, 2 traverses et renfort tôle sous le coffre  
Coquilles galvanisées à la liaison pieds/châssis
- **PIETEMENT** : profilé boulonné épaisseur **2,5 mm**
- **ROUE** : gonflable **Ø 400 mm**, jante en acier à rayons soudés
- **COUSSINETS** : **en fonte**
- **POIDS** : 17,5 Kg



Renfort tôle galvanisé sous coffre



Coquilles de renfort galvanisées



Coussinets en fonte

Roue pleine increvable type IA



Ø 400 mm  
Jante acier

Roue souple increvable type BA



Ø 380 mm  
Jante acier

Versions	Réf. avec roue gonflable crantée	Réf. avec roue increvable	Réf. avec roue souple increvable
Peinte	<b>A1550SA4001</b>	<b>A1550IA4001</b>	<b>A1550BA3801</b>
PCB	Montée x 6		



**100 litres**  
peint  
ép. 15/10<sup>ème</sup>



# Brouettes rénovation ALTRAD

**200 kg**  
Charge maxi d'utilisation



**110 litres**  
peint  
ép. 12/10<sup>ème</sup>



Coffre étroit  
60 cm

## 1310

- **COFFRE** : peint, **110 L/T**, épaisseur **12/10<sup>ème</sup>** bord roulé, largeur **60 cm**, pour faciliter le passage des portes.
- **CHASSIS** : peint, tube **Ø 32 mm** formant pare-chocs
- **RENFORTS** : 2 haubans à l'avant, 1 traverse sous le coffre
- **PIETEMENT** : profilé boulonné épaisseur **2,5 mm**
- **ROUE** : gonflable **Ø 400 mm**, jante en acier à rayons soudés
- **COUSSINETS** : en polypropylène
- **POIDS** : 14,5 Kg



2 haubans galvanisés à l'avant



1 traverse galvanisée sous coffre



Nez et bord arrondis pour passage de portes

Roue pleine increvable type IA



Ø 400 mm  
Jante acier

Roue souple increvable type BA



Ø 380 mm  
Jante acier

Versions	Réf. avec roue gonflable crantée	Réf. avec roue increvable	Réf. avec roue souple increvable
Peinte	<b>A1310SA4001</b>	<b>A1310IA4001</b>	<b>A1310BA3801</b>
PBC	Montée x 5		

**250 kg**  
Charge maxi d'utilisation



**110 litres**  
peint  
ép. 12/10<sup>ème</sup>



Coffre étroit  
60 cm

## 1320

- **COFFRE** : peint, **110 L/T**, épaisseur **12/10<sup>ème</sup>** bord roulé, largeur **60 cm**, pour faciliter le passage des portes.
- **CHASSIS** : peint, tube **Ø 32 mm** formant pare-chocs
- **RENFORTS** : 2 haubans galvanisés à l'avant, 2 traverses sous le coffre, 2 coquilles de renfort
- **PIETEMENT** : profilé boulonné épaisseur **2,5 mm**
- **ROUE** : gonflable **Ø 400 mm**, jante en acier à rayons soudés
- **COUSSINETS** : en fonte
- **POIDS** : 15 Kg



Coquilles de renfort galvanisées



2 traverses galvanisées sous coffre



Coussinets en fonte

Roue pleine increvable type IA



Ø 400 mm  
Jante acier

Roue souple increvable type BA

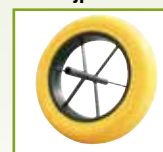

Ø 380 mm  
Jante acier

Versions	Réf. avec roue gonflable crantée	Réf. avec roue increvable	Réf. avec roue souple increvable
Peinte	<b>A1320SA4001</b>	<b>A1320IA4001</b>	<b>A1320BA3801</b>
PBC	Montée x 5		



## 1528 LA ROBUSTE

- **COFFRE** : peint noir, **100 L/T**, épaisseur **15/10<sup>ème</sup>**
- **CHASSIS** : peint, tube **Ø 32 mm** formant pare-chocs
- **RENFORTS** : 1 arceau à l'avant, 2 traverses et renfort tôle sous le coffre, ceinture tubulaire sur pourtour du coffre  
2 coquilles galvanisées à la liaison pieds/châssis
- **PIETEMENT** : profilé boulonné épaisseur **2,5 mm**
- **ROUE** : gonflable **Ø 400 mm**, jante en acier à rayons soudés
- **COUSSINETS** : en fonte
- **POIDS** : 20,5 Kg



Coquilles de renfort galvanisées



Coussinets en fonte



Renfort tôle galvanisé sous coffre

Roue pleine increvable type IA



Ø 400 mm  
Jante acier

Roue souple increvable type BA



Ø 380 mm  
Jante acier

Versions	Réf. avec roue gonflable crantée	Réf. avec roue increvable	Réf. avec roue souple increvable
Peinte	<b>A1528SA4001</b>	<b>A1528IA4001</b>	<b>A1528BA3801</b>
PCB	Montée x 6		



**100 litres**  
peint  
ép. 15/10<sup>ème</sup>



Ceinture tubulaire autour du coffre

## PE100 HERCULE

- **COFFRE** : polyéthylène haute densité, **100 L/T**, épaisseur **6 mm**
- **CHASSIS** : électrozingué, mono-tubulaire **Ø 30 mm** formant pare-chocs
- **RENFORTS** : 1 arceau à l'avant et 1 arceau à l'arrière du coffre  
2 traverses soudées sous le coffre,
- **PIETEMENT** : tubulaire **Ø 30 mm**  
1 traverse entre piètement, patins anti-usure
- **ROUE** : gonflable **Ø 400 mm**, jante polypro à roulements, assortie au coffre, pneu large à crampons
- **PATTES** : de fixation, 3 positions
- **POIDS** : 16 Kg



Renfort arrière de coffre



Arceau électrozingué à l'avant

Version	Référence
Jaune	<b>APE100P</b>
PCB	Montée x 4



**100 litres**  
polyéthylène  
ép. 6 mm



# Brouettes cornières ALTRAD

250 kg  
Charge maxi d'utilisation



100 litres  
peint  
ép. 15/10<sup>ème</sup>

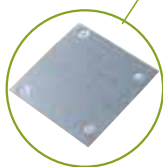

Renfort tôle galvanisé sous coffre

## 1000

- **COFFRE** : peint, **100 L/T, épaisseur 15/10<sup>ème</sup>**
- **CHASSIS** : peint, **cornière de 40 mm par 4 mm**, soudé avec croisillons anti-torsion
- **RENFORTS** : 1 arceau galvanisé à l'avant, 2 traverses et renfort tôle en **12/10<sup>ème</sup>** sous le coffre
- **PIETEMET** : profilé boulonné épaisseur **2,5 mm**
- **ROUE** : gonflable **Ø 400 mm**, jante en acier à rayons soudés
- **COUSSINETS** : en fonte
- **POIDS** : 22,7 Kg

Roue pleine increvable type IA    Roue souple increvable type BA



Chassis cornière avec croisillons



Coussinets en fonte 2 trous



Ø 400 mm  
Jante acier



Ø 380 mm  
Jante acier

Versions	Réf. avec roue gonflable	Réf. avec roue increvable	Réf. avec roue souple increvable
Peinte renfort tôle acier	<b>A1000SA4001</b>	<b>A1000IA4001</b>	<b>A1000BA3801</b>
PCB	Montée x 4		

200 kg  
Charge maxi d'utilisation



100 litres  
peint ou galva  
ép. 10/10<sup>ème</sup>



2000

2001



## 2000 / 2001

- **COFFRE** : peint ou galvanisé, **100 L/T, épaisseur 10/10<sup>ème</sup>**
- **CHASSIS** : peint, **cornière de 40 mm par 4 mm**, soudé avec croisillons anti-torsion
- **RENFORTS** : 1 arceau galvanisé à l'avant, 2 traverses sous le coffre
- **PIETEMET** : profilé boulonné épaisseur **2,5 mm**
- **ROUE** : gonflable **Ø 400mm**, jante en acier à rayons soudés
- **COUSSINETS** : en fonte
- **POIDS** : 20,5 Kg

Roue pleine increvable type IA



Arceau de renfort galvanisé, boulonné à l'avant



Chassis cornière avec croisillons



Coussinets en fonte 2 trous



Ø 400 mm  
Jante acier

Versions	Réf. avec roue gonflable	Réf. avec roue increvable
Peinte	<b>A2000SA4001</b>	<b>A2000IA4001</b>
Galva	<b>A2001SA4001</b>	-
PBC	Montée x 8	



# Brouettes polyvalentes 2 roues ALTRAD

## 9150 / 9151

- **COFFRE** : peint ou galvanisé, **150 L/T, épaisseur 15/10<sup>ème</sup>**
- **CHASSIS** : peint, en tube **Ø 32 mm**, renfort sous coffre
- **RENFORTS** : 1 arceau à l'avant, 2 longerons sous le coffre  
1 traverse arrière de coffre  
Coquilles de renfort galvanisées sur axe de roue.
- **PIETEMET** : tubulaire **Ø 32 mm**
- **ROUES** : gonflables **Ø 400 mm**, jante en acier à rayon soudés et à roulements
- **POIDS** : 20 Kg



Coquilles de renfort sur axe de roue



Roues gonflables à roulements



Traverse arrière de coffre

Roue pleine increvable type IA



Ø 400 mm  
Jante acier



**150 litres**  
peint ou galva  
ép. 15/10<sup>ème</sup>



**9150**



**9151**

BROUETTES

Versions	Réf. avec roue gonflable	Réf. avec roue increvable
Peinte	<b>A9150SA4001</b>	<b>A9150IA4001</b>
Galva	<b>A9151SA4001</b>	<b>A9151IA4001</b>
PCB	Montée x 4	

## 9160

- **COFFRE** : peint, **160 L/T, épaisseur 15/10<sup>ème</sup>**
- **CHASSIS** : peint soudé, en tube **Ø 32 mm** formant piètement
- **RENFORTS** : 1 berceau à l'avant, 2 traverses sous le coffre
- **PIETEMET** : tubulaire **Ø 32 mm** avec patins anti-usure
- **ROUES** : gonflables **Ø 400 mm**, jante en acier à rayon soudés à roulements
- **POIDS** : 27 Kg



Berceau de renfort



Patins anti-usure



Poignées recourbées

Roue pleine increvable type IA



Ø 400 mm  
Jante acier



**160 litres**  
peint  
ép. 15/10<sup>ème</sup>



Versions	Réf. avec roue gonflable	Réf. avec roue increvable
Peinte	<b>A9160SA4001</b>	<b>A9160IA4001</b>
PCB	Montée x 3	

Pression maxi :  
1,5 bars



# Brouettes "grand contenant" ALTRAD

**250 kg**  
Charge maxi d'utilisation



**200 litres**  
peint  
ép. 15/10<sup>ème</sup>



## 9200

- **COFFRE** : peint mécano-soudé, **200 L/T**, épaisseur 15/10<sup>ème</sup>
- **CHASSIS** : peint soudé, tube **Ø 32 mm**
- **RENFORTS** : 1 berceau à l'avant, 2 traverses soudées sous le coffre
- **PIETEMET** : tubulaire **Ø 32 mm**
- **ROUES** : gonflables **Ø 400 mm**, jante en acier à roulements
- **POIDS** : 32 Kg

Roue pleine increvable type IA



Poignées recourbées



Roues gonflables à roulements

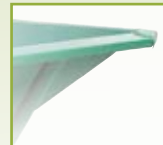

Angles renforcés



Ø 400 mm  
Jante acier

Versions	Réf. avec roue gonflable	Réf. avec roue increvable
Peinte	<b>A9200SA4001</b>	<b>A9200IA4001</b>
PCB	Montée à l'unité sur palette	

**200 kg**  
Charge maxi d'utilisation

**300 litres**  
polyéthylène  
basculant



## GW300

- **COFFRE** : en polyéthylène, **300 L/T**, étanche, **basculant**
- **CHASSIS** : galvanisé à chaud, en tube **Ø 30 mm**
- **RENFORTS** : 2 traverses soudées sous le coffre,
- **PIETEMET** : tubulaire **Ø 30 mm** avec patins anti-usure
- **ROUES** : gonflables **Ø 400 mm**, jante en polypropylène à roulements
- **POIDS** : 24 Kg



Bac basculant



Chassis galvanisé



Roues à roulements

Version	Référence
Verte basculante	<b>AGW300-2</b>
PCB	Montée à l'unité sur palette

**200 kg**  
Charge maxi d'utilisation

**160 litres**  
polyéthylène  
étanche



## PE160

- **COFFRE** : en polyéthylène haute densité, **160 L/T**, étanche
- **CHASSIS** : galvanisé à chaud, tube **Ø 30 mm** formant butoir de déversement
- **RENFORTS** : arceau à l'avant du coffre, arceau à l'arrière
- **PIETEMET** : tubulaire **Ø 30 mm** avec patins anti-usure
- **ROUES** : gonflables **Ø 400 mm**, jante en polypropylène à roulements
- **POIDS** : 22 Kg



Patins anti-usure



Arceau avant



Roues à roulements

Version	Référence
Verte	<b>APE160-2M</b>
PCB	Montée à l'unité sur palette

## TKV100

- **COFFRE** : polypropylène **110 L/T**, épaisseur **3,5 mm**
- **CHASSIS** : électrozingué, tube **Ø 30 mm** formant pare-chocs
- **RENFORTS** : 1 arceau à l'avant, 2 traverses soudées sous le coffre
- **PIETEMET** : tubulaire **Ø 30 mm**, 1 traverse soudée entre les piètements patins anti-usure
- **ROUE** : gonflable **Ø 400 mm**, jante en polypropylène assortie au coffre
- **PATTES** : de fixation, 3 positions
- **POIDS** : 12 Kg



Châssis électrozingué renforcé



Patins anti-usure



Arceau électrozingué à l'avant

Version	Référence
<b>Verte</b>	<b>ATKV100-VM</b>
<b>PCB</b>	Montée x 4

**180 kg**  
Charge maxi d'utilisation

**110 litres**  
polypropylène  
ép. 3,5 mm



BROUETTES

## 1610

- **PLATEAU** : peint épaisseur **12/10<sup>ème</sup>**
- **CHASSIS** : peint, tube **Ø 32 mm**
- **RENFORTS** : 2 haubans à l'avant, ridelles latérales bois amovibles
- **PIETEMET** : profilé boulonné, épaisseur **2,5 mm**
- **ROUE** : gonflable **Ø 400 mm**, jante en acier à rayons soudés
- **COUSSINETS** : **en fonte**
- **POIDS** : 19 Kg

## 1670

- **PLATEAU** : peint, tube **Ø 18 mm**
- **CHASSIS** : peint, tube **Ø 32 mm**
- **RENFORTS** : 2 haubans à l'avant, 2 haubans de pieds
- **PIETEMET** : profilé boulonné, épaisseur **2,5 mm**
- **ROUE** : gonflable **Ø 400 mm**, jante en acier à rayons soudés
- **COUSSINETS** : **en fonte**
- **POIDS** : 17 Kg

## 9670

- **PLATEAU** : peint, tube **Ø 25 mm**
- **CHASSIS** : peint, tube mécanosoudé **Ø 32 mm**
- **PIETEMET** : tubulaire **Ø 32 mm**
- **ROUES** : gonflables **Ø 400 mm**, jante en acier à roulements
- **POIDS** : 29 Kg

Versions	Fabrication française	Réf. avec roue gonflable	Réf. avec roue increvable	Option Ridelles bois (la paire)
<b>1610</b>		<b>A1610GA4001</b>	<b>A1610IA4001</b>	
<b>1670</b>		<b>A1670GA4001</b>	<b>A1670IA4001</b>	<b>ACOTE1010</b>
<b>9670</b>		<b>A9670SA4001</b>	<b>A9670IA4001</b>	
<b>PCB</b>	Montée à l'unité sur palette			

**Plateau peint**  
ép. 12/10<sup>ème</sup>

**150 kg**  
Charge maxi d'utilisation



**Plateau peint en tube**  
Ø 18 mm

**180 kg**  
Charge maxi d'utilisation



**Plateau peint en tube**  
Ø 25 mm

**250 kg**  
Charge maxi d'utilisation



Pression maxi :  
1,5 bars



200 kg  
Charge maxi  
d'utilisation

Léger  
8 kg



## H200

### DIABLE UNIVERSEL

- **CHASSIS** : peint soudé, tube  $\varnothing$  30 mm
- **BAVETTE** : fixe 415 x 145 mm
- **ROUES** : gonflables  $\varnothing$  250 mm, jante en polypropylène à roulement
- **POIDS** : 8 Kg



Léger et pratique



Bavette fixe

Versions	Réf. avec <b>roue gonflable</b>	Réf. avec <b>roue increvable</b>	Réf. <b>en kit</b>
<b>H200</b>	<b>AH200</b>	<b>AH200I</b>	<b>AH200D01</b>
<b>PCB</b>	Monté x 8	Monté x 8	Rack de 50

250 kg  
Charge maxi  
d'utilisation

2  
bavettes



## KXL250

### DIABLE MULTITACHE

- **CHASSIS** : peint soudé, tube  $\varnothing$  30 mm
- **BAVETTE** : fixe 430 x 180 mm
- **BAVETTE** : **rabattable** 350 x 520 mm
- **ROUES** : gonflables  $\varnothing$  250 mm, jante en polypropylène à roulement
- **POIDS** : 14 Kg



2 bavettes



Bavette rabattable



Bavette fixe

Versions	Réf.avec <b>roue gonflable</b>	Réf.avec <b>roue increvable</b>	Réf. <b>en kit</b>
<b>KXL250</b>	<b>AKXL250</b> cond.x 8	<b>AKXL250I</b> cond.x 8	<b>AKXL250D01</b> cond.x 44
<b>PCB</b>	Monté x 8	Monté x 8	Rack de 50



## PRT01

### PRESENTOIR UNITAIRE





- Présentoir en acier peint.
- Adaptation sur brouettes avec coffre en acier peint ou galvanisé, des pages 26-27-28-29-30-32 de ce catalogue.
- **Réf. APRT01**



## Accessoires généralistes

VISUELS	ACCESSOIRES	REFERENCES	BROUETTES CONCERNEES
	<b>Pneu ligné ø 400 mm</b>	<b>A94254</b>	Brouettes avec roues ø 400 mm
	<b>Chambre à air</b>	<b>A94255</b>	
	<b>Poignées</b>	<b>APGN32-N</b>	Toute la gamme brouettes



## Accessoires brouettes 1 roue

VISUELS	ACCESSOIRES	REFERENCES	BROUETTES CONCERNEES
	<b>Roue gonflée lignée ø 400 mm</b> Jante acier à rayons	<b>AGA40 / 250</b>	BPV / BPG BRG 1360 / 1361 1350 / 1351
	<b>Roue souple increvable ø 360 mm</b> Jante flasque	<b>ABP36 / 250</b>	1450 / 1451 1550 1310 / 1320 1528
	<b>Roue pleine increvable ø 400 mm</b> Jante acier à rayons	<b>AIA40 / 250</b>	1000 / 2000 1610 1670
	<b>Coussinets polypro</b>	<b>ACOUSSINET-P</b>	BPV / BPG / BRG 1360 / 1361 1350 / 1351
	<b>Coussinets fonte 1 trou</b>	<b>ACOUSSINET-1</b>	1450 / 1451

## Accessoires brouettes 2 roues

VISUELS	ACCESSOIRES	REFERENCES	BROUETTES CONCERNEES
	<b>Roue gonflée lignée ø 400 mm</b> Jante acier à rayons	<b>AGA400R</b>	9150 / 9151 9160
	<b>Roue pleine increvable ø 400 mm</b> Jante acier à rayons	<b>AIA400R</b>	9200 9670

## Accessoires spécifiques

VISUELS	ACCESSOIRES	REFERENCES	BROUETTES CONCERNEES
	<b>Coussinets fonte 2 trous</b>	<b>ACOUSSINET-2</b>	1000 / 2000
	<b>Roue gonflée ø 380 mm</b> Jante flasque	<b>AGF35-N</b>	4140 / 4141 / Major



**BMD 300 4 x 4 tout terrain**



**BMD 300 roues larges**



**BMD 300 Grande benne**  
capacité 220 litres



**Chasse neige**



**Plateau**

## Mini Dumper BMD 300

Altrad propose son Mini Dumper BMD 4 x 4 pour le transport de tous types de matériaux sur tous types de terrains. Modèle haute performance, très robuste, pour une utilisation en toute sécurité.

- Grande capacité de chargement de 300 kg
- Peut escalader des pentes inclinées jusqu'à 45%.
- Utilisable en 2 ou 4 roues motrices
- Boîte de vitesse avec 4 rapports avant et 1 marche arrière
- Pneus tout terrain
- Frein à disques de parking et 4 roues identiques
- Facilité d'accès au moteur. Conforme aux normes anti-pollution.
- La benne basse permet un déversement direct à partir des bétonnières standards.
- Plaque de protection additionnelle à l'avant et sous la machine pour éviter les projections de pierres.

Caractéristiques techniques		BMD300	BMD300	BMD300
		Pneus tout terrain	Roues larges	Grande benne
Moteur Honda essence GXV160	ch/kW	<b>5,5 / 4</b>	<b>5,5 / 4</b>	<b>5,5 / 4</b>
Vitesse d'avancement	km/h	<b>6</b>	<b>6</b>	<b>6</b>
Capacité	litre	<b>134</b>	<b>134</b>	<b>220</b>
Capacité	kg	<b>300</b>	<b>300</b>	<b>300</b>
Largeur	mm	<b>716</b>	<b>987</b>	<b>716</b>
Hauteur	mm	<b>925</b>	<b>925</b>	<b>925</b>
Longueur	mm	<b>1588</b>	<b>1588</b>	<b>1588</b>
Poids	kg	<b>155</b>	<b>159</b>	<b>165</b>
<b>Références</b>		<b>BBMD18</b>	<b>BT015RL</b>	<b>BBMD016B</b>

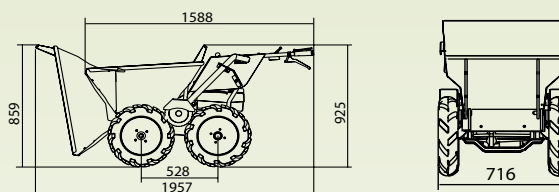

### Options :

- **Roues larges** pour sols fragiles, réf. **BOPD/05/DIO**
- **Benne grande capacité 220 L**, réf. **KBE11873-0002**
- **Chasse neige** orientable 3 positions, réf. **BOPD/10/DIO**
- **Plateau** pour transporter des charges encombrantes, parpaings, sacs de ciment, réf. **BOPD/01/DIO**
- **Rampe de déchargement**, pliable, transport facile, réf. **BOPD/02/DIO**
- **Attache remorque double**, boule et crochet, réf. **BOPD/06/DIO**



**Rampe de déchargement**



**Attache remorque**





## Hercule Power

### Brouette électrique sur batterie

Grâce à son moteur moyen électrique, la brouette HERCULE POWER est actuellement la brouette la plus puissante du marché

- **MOTEUR** : Puissance 430 W, 2 positions, couple moteur 130Nm protection IP54 (contre la poussière et l'humidité)
- **BATTERIE** : lithium-ion, capacité de 29V/12Ah,
- **CHASSIS** : électrozingué, en tube Ø 30 mm formant pare-chocs renforcé avec protection de batterie
- **PIEtement** : tubulaire de 1,5mm, avec patins anti-usure
- **PNEU** : traction, avec chambre à air
- **ROUES de support** : increvables, 260 x 85, axes + starlock inclus
- **VITESSE** : Régulateur de vitesse , maximum 6 km/h en marche avant, 3 km/h en marche arrière. Contrôle d'adhérence en descente



**Batterie Lithium-ion 29V/12Ah avec chargeur : 24V/2,5Ah**

- Sans entretien
- Interchangeable, logée sur une plaque de support, facile à remplacer
- Charge complète en 4,8 h
- Poids : 1,85 kg



Chassis renforcé avec protection de batterie



Moteur de moyen électrique puissant de 430 W 2 positions



le régulateur de vitesse (joystick) permet de contrôler précisément la vitesse de la brouette en marche avant et arrière



**APE100GP**



**APE100PP**



**APE160PP**

Versions	Coffre galva 100 litres	Coffre polypro 100 litres	Coffre polypro 160 litres
<b>Références</b>	<b>APE100GP</b>	<b>APE100PP</b>	<b>APE160PP</b>
<b>PCB</b>	A l'unité sur palette		

# Tronçonneuses - Elagueuse

5,1  
kg



Carter de réservoir d'huile renforcé  
Griffes de maintien acier trempé

## BKS 45-2



### Tronçonneuse thermique

- Guide et chaîne Orégon
- Système anti-vibration
- Poignée permettant la coupe verticale et horizontale
- Protection anti-retournement avec frein de chaîne

Caractéristiques	BKS 45-2
Moteur essence 2 temps	45 cm <sup>3</sup>
Puissance	1,8 kW
Mélange huile/essence	2,5 %
Vitesse de la chaîne	22 m/s
Carter huile de chaîne	250 ml
Longueur de coupe	440 mm
Dimensions	480 x 280 x 310 mm
Niveau sonore garanti	114 dB(A)
Poids	5,1 kg
Référence	K302327

3,12  
kg

Poignées  
rapprochées



## ELAG - 025 -T25



### Elagueuse thermique

- Guide et chaîne Orégon
- Système anti-vibration
- Poignées de maintien supérieures, spécialement conçues pour travailler avec précision et pour l'entretien arboricole

Caractéristiques	ELAG-025-T25
Moteur essence 2 temps	25,4 cm <sup>3</sup>
Puissance	0,9 kW
Mélange huile/essence	2,5 %
Réservoir essence	230 ml
Réservoir huile de chaîne	160 ml
Longueur de coupe	250 mm
Dimensions	265 x 225 x 230 mm
Niveau sonore garanti	117 dB(A)
Poids net sans chaîne, ni guide	3,12 kg
Référence	ELAG-025-T25

5,6  
kg

Moteur  
en  
ligne



Réglage de chaîne sans outils

## TRON-2401L-40



### Tronçonneuse électrique

- Guide et chaîne Orégon
- Tension de chaîne sans outil
- Moteur en ligne équilibre idéal
- Poignée ergonomique avec fixe câble
- Protection anti-retournement avec frein de chaîne
- Poignée spéciale pour une coupe verticale et horizontale

Caractéristiques	TRON-2401L-40
Moteur électrique monophasé	230 V / 50 Hz
Puissance	2,4 kW
Vitesse de la chaîne	14 m/s
Carter huile de chaîne	90 ml
Longueur de coupe	400 mm
Dimensions	535 x 195 x 270 mm
Niveau sonore garanti	106 dB(A)
Poids	5,6 kg
Référence	K302322

## TAR-03-T52

### Tarière thermique

- Idéal pour les plantations et l'installation de clôture
- Embrayage centrifuge
- Pompe d'amorçage, démarrage facile

Caractéristiques	TAR-03-T52
Moteur essence 2 temps	51,7 cm <sup>3</sup>
Puissance	2,2 kW
Mélange huile/essence	2,5 %
Capacité réservoir essence	1,2 litre
Hauteur	1060 mm
Longueur mèche	800 mm
Dimensions emballage	830 x 575 x 285 mm
Niveau sonore garanti	113 dB(A)
Poids	12,2 kg
Référence	K300800



Embrayage centrifuge avec système de décompression

3 mèches fournies en série

∅ 100 / ∅ 150 / ∅ 200 mm

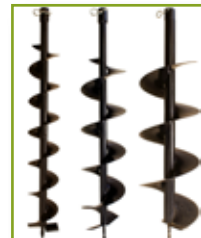

12,2 kg

BROUETTES

## HS-710-61

### Taille haie électrique

- Couteaux en acier trempé avec protection.
- Bloc moteur renforcé
- Poignée rotative 5 positions et arrondie pour plus de confort

Caractéristiques	HS 710/61
Moteur électrique mono.	230 V / 50 Hz
Puissance	710 W
Vitesse de rotation du disque	1700 tr/mn
Longueur du guide	610 mm
Longueur de coupe	535 mm
Section maximum	22 mm
Dimensions emballage	1080 x 175 x 205 mm
Poids	4,2 kg
Niveau sonore garanti	103 dB(A)
Référence	K302334



Poignée rotative de -90° à +90°

Protection de lame



4,2 kg

## KGS 220 A

### Affûteur de chaîne électrique

- Affûteur pour chaînes de tronçonneuse et élagueuse
- Alignement précis de la chaîne
- 4 points de fixation pour une sécurité optimale
- Dim. disque affûtage : ∅ 100 x ép. 3,2 x ∅ 10 (mm)

Caractéristiques	KSG 220 A
Moteur électrique monophasé	230 V / 50 Hz
Puissance	220 W
Vitesse de rotation	7500 t/mn (40 m/s)
Dimensions emballage	275 x 180 x 185 mm
Poids	1,8 kg
Référence	K302360



1,8 kg



Pour chaîne de :  
 • 6,35 mm (1/4")  
 • 8,25 mm (0,325")  
 • 9,52 mm (3/8")

# Plaque vibrante “ Marche avant ”

**PCX 13/40**



**Systeme anti-vibration, réduction des TMS**

**Rampe d'arrosage intégrée à la semelle**

**Roulements du vibreur lubrifiés à vie**

**Timon repliable facilité de transport**



**Classification PQ2**

# Compactage



Altrad propose une gamme complète de matériels de compactage Altrad Belle, produits fabriqués et assemblés au sein de notre usine Altrad Belle de Sheen en Angleterre. Ce sont des plaques vibrantes marche avant, plaques réversibles, pilonneuses, et rouleaux duplex, pour compacter les enrobés et/ou le tout-venant selon les modèles. C'est une gamme complète spécialement étudiée pour répondre aux exigences des professionnels des travaux Publics, de la location, et du bâtiment.

## Sommaire



Plaques vibrantes marche avant

**p 44-47**

Plaques vibrantes réversibles

**p 48-49**

Pilonneuses

**p 50-51**

Accessoires plaques vibrantes

**p 52**

Rouleau duplex

**p 53**

# Plaques vibrantes marche avant

## Classification PQ1



380 mm

## PCLX 12/40E

### Plaque extra-légère électrique 230 V

- Respect de l'environnement
- Vibreur haute performance 12kN pour une excellente vitesse de déplacement, et une force de compactage élevée.
- Embrayage centrifuge pour démarrages facilités
- Transport et stockage facilités.
- Conception robuste et durable pour la location
- Entretien moteur simplifié
- Patin de pavage disponible en option.

Caractéristiques techniques		PCLX 12/40E
Moteur monophasé 230V/50Hz	ch/kW	2/1,5
Intensité	A	6,66
Régime moteur	t/mn	2800
Indice de protection		IP44
Longueur de câble maximum	m	25
Dimensions plaque larg. x Long.	mm	380 x 364
Vitesse marche avant	m/mn	24
Pente maximum	degré	20°
Niveau de vibration	m/sec <sup>2</sup>	3,97
Pression statique	kg/m <sup>2</sup>	388
Force de compactage	kN	12
Niveau sonore	dB(A)	104
Référence		BLC4009

## Classification PQ1



PCLX 320



PCLX 400



320 mm - 400 mm  
PCLX 320 - PCLX 400

## PCLX 320

## PCLX 400

### Plaque légère multi-usages enrobés et tout venant

- Moteur essence 4 temps Honda GX100
- Plaque légère multi-usages, tout-venant et enrobés à froid
- Largeur de plaque : 400 mm / 320mm
- Longueur de plaque : 574 mm
- Réservoir d'eau de grande capacité : 12 litres, démontable sans outils
- Faible taux de vibrations transmis aux mains et aux bras
- Semelle en fonte

#### \* OPTIONS



Patin de pavage



Roues de transport.

Caractéristiques techniques		PCLX 320	PCLX 400
Moteur Honda GX100 essence	ch/kW	3/2,2	3/2,2
Dimensions plaque larg. x Long.	mm	320 x 574	400 x 574
Vitesse marche avant	m/mn	20	20
Pente maximum	degré	20°	20°
Niveau de vibration	m/sec <sup>2</sup>	2,42	2,48
Pression statique	kg/m <sup>2</sup>	398	336
Force de compactage	kN	13	13
Fréquence vibrations	Hz	92	92
Niveau sonore	dB(A)	105	105
Références		BLC3227W	BLC4226W

\* Voir descriptifs des options et visuels page 52

# Plaques vibrantes marche avant

## PCX 13/40

Plaque multi-usages, enrobés et tout venant

- Moteur essence 4 temps Honda GX120
- Châssis de protection offrant un carénage complet du moteur et du réservoir d'eau
- Timon repliable: idéal pour le transport et le stockage
- Anneau de levage et poignées de transport
- Réservoir d'eau grande capacité (9,5 litres) intégré au châssis
- Roulements du vibreur lubrifiés à vie
- Châssis amovible pour faciliter l'accès au moteur
- Réglage de la courroie simplifié
- Paliers de vibration lubrifiés à vie.



Rampe d'arrosage entièrement protégée et intégrée à la semelle



### Timon anti-vibration

Faibles vibrations transmises aux mains et aux bras pour un confort maximum de l'utilisateur.

Classification PQ2



CE

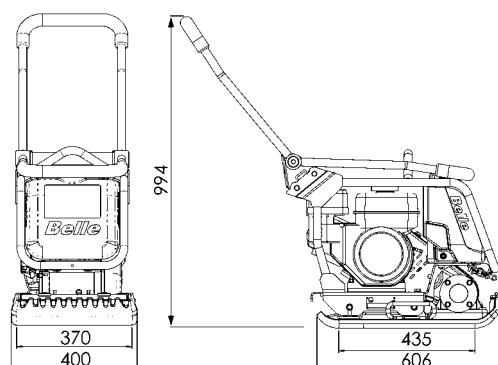

Caractéristiques techniques		PCX 13/40
Moteur Honda GX120 essence	ch/kW	4/3
Dimensions plaque larg. x Long.	mm	400 x 606
Vitesse marche avant	m/mn	20
Pente maximum	degré	20°
Niveau de vibration	m/sec <sup>2</sup>	3,2
Pression statique	kg/m <sup>2</sup>	519
Force de compactage	kN	13
Fréquence vibrations	Hz	92
Niveau sonore	dB(A)	105
<b>Référence</b>		<b>BFC4012EW</b>

### \* OPTIONS



Patin de pavage



Kit roues de transport

COMPACTAGE

\* Voir descriptifs des options et visuels page 52

# Plaques vibrantes marche avant

## Classification PQ2



CE

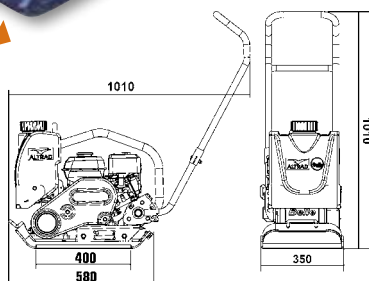

## PCX 60A

### Plaque légère hautes performances

- Moteur essence 4 temps Honda GX120
- Plaque vibrante légère et rapide, parfaite pour tous types de surfaces, particulièrement adaptée pour les enrobés.
- Vibreur aluminium, graissé à vie, avec roulements à billes haute qualité pour fiabilité et durabilité.
- Système anti-vibration pour un faible niveau de vibrations transmises aux mains et aux bras.
- Sabot plus épais à l'arrière pour une plus grande longévité.
- Réservoir d'eau amovible grande capacité : 12 litres
- Patin de pavage disponible en option



Rampe d'arrosage acier avec capot de protection



Système anti-vibration du timon



Kit de roues surbaissé en série

Caractéristiques techniques		PCX 60A
Moteur Honda GX120 essence	ch/kW	4/3
Dimensions plaque larg. x Long.	mm	350 x 580
Vitesse marche avant	m/mn	25
Pente maximum	degré	20°
Niveau de vibration	m/sec <sup>2</sup>	4,9
Pression statique	kg/m <sup>2</sup>	565
Force de compactage	kN	11
Fréquence vibrations	Hz	101
Référence		BPCU01

## Classification PQ2



CE

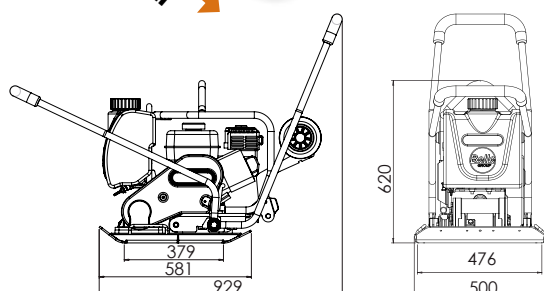

## PCX 20A

### Plaque Delta spéciale enrobés

- Moteur essence 4 temps Honda GX120
- Semelle forme Delta pour un compactage parfait des enrobés
- Plaque large avec faible hauteur de semelle et châssis étroit permettant une utilisation sous les bardages
- Réservoir d'eau grande capacité (12 litres)
- Livrée avec roues de transport de série
- Semelle en acier



Roues de transport en série



Poignée d'accélérateur sur le châssis

Caractéristiques techniques		PCX 20A
Moteur Honda GX120 essence	ch/kW	4/3
Dimensions plaque larg. x Long.	mm	500 x 581
Vitesse marche avant	m/mn	28
Pente maximum	degré	20°
Niveau de vibration	m/sec <sup>2</sup>	4,9
Pression statique	kg/m <sup>2</sup>	420
Force de compactage	kN	13
Fréquence vibrations	Hz	94
Référence		BPCD21

\* Voir descriptifs des options et visuels page 52



## PCX 17/50A

### Plaque Delta spéciale enrobés

- Moteur essence 4 temps Honda GX160
- Plaque vibrante rapide et très maniable, spécialement conçue pour le compactage des enrobés
- Faible niveau de vibrations transmises aux mains et aux bras
- Réservoir d'eau grande capacité 12 litres détachable
- Grand diamètre des roues pour faciliter le transport sur terrain accidenté
- Timon avec barre inférieure pour tirer facilement la plaque
- Nouvelle semelle en fonte, haute résistance à l'abrasion
- Timon de commande amovible
- Semelle surbaissée pour passer sous les bardages.



Rampe d'arrosage intégrée dans la semelle.



Système anti-vibration du timon



Kit de roues intégré en série

Caractéristiques techniques		PCX 17/50A
Moteur Honda GX160 essence	ch/kW	5,5/4
Dimensions plaque larg. x Long.	mm	500 x 575
Vitesse marche avant	m/mn	24
Pente maximum	degré	20°
Niveau de vibration	m/sec <sup>2</sup>	2,7
Pression statique	kg/m <sup>2</sup>	485
Force de compactage	kN	15
Fréquence vibrations	Hz	85
Référence		BPCA50

### Classification PQ2

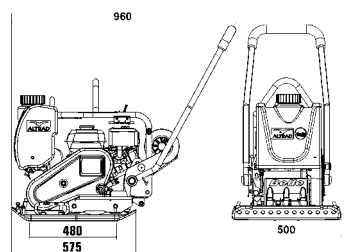

COMPACTAGE

## PCX 20/50

## PCX 20/45 D

### Plaques Lourdes

Plaques lourdes mais rapides, à grande puissance de compactage, convient pour le compactage de tous types de sols et la pose des pavés.

- Moteur essence 4 temps Honda GX160 ou diesel Hatz 1B20
- Nouveau vibreur interne grande puissance-force de compactage 20 kN
- Rapide : vitesse de déplacement 25 m/min.
- Confort et sécurité de l'opérateur : faible taux de vibration transmis aux mains et aux bras.
- Plaque en fonte moulée de type GJS-700 extrêmement résistante à l'usure même dans les applications les plus rudes
- Châssis robuste protégeant la plaque des chocs - carénage intégral du moteur
- Timon repliable : idéal pour le transport et le stockage
- Semelle en fonte

#### \* OPTIONS

- Patin de pavage • Roues de transport
- Réservoir d'eau (en série sur PCX 20/45 D)

Caractéristiques techniques		PCX 20/50	PCX 20/45 D
Moteur Honda GX120 essence	ch/kW	5,5/4	-
Moteur Hatz diesel 1B20	ch/kW	-	4,6/3,5
Dimensions plaque larg. x Long.	mm	500 x 696	450 x 696
Vitesse marche avant	m/mn	25	25
Pente maximum	degré	20°	20°
Niveau de vibration*	m/sec <sup>2</sup>	3,5	2,64
Pression statique	kg/m <sup>2</sup>	501	575
Force de compactage	kN	20	20
Fréquence vibrations	Hz	80	80
Réservoir d'eau		Option	Série
Références		BFC5000E	BFC4515EW

\* Taux de vibrations minimum EN 500-4

\* Voir descriptifs des options et visuels page 52

### Classification PQ2

#### PCX 20/50



#### PCX 20/45 D avec réservoir d'eau



# Plaques vibrantes réversibles

## Classification PQ3



CE



400 mm



- Kit de roues intégré, transport facilité en toute sécurité.

## RPX 35/40

### Plaques réversibles hydrauliques légères

- Nouvelle gamme de plaques vibrantes réversibles étudiées spécifiquement pour le marché de la location
- Très rapide : 27 m/mn et force de compactage élevée : 35 kN
- Démarrage électrique à clé et LED de contrôle (modèle RPX 35/40DE)
- Horamètre/compte-tours en série sur RPX 35/40 (Honda) et RPX 35/40DE
- Batterie sèche lithium-ion, pas d'acide liquide
- Timon anti-vibrations réglable en hauteur et verrouillable
- Option patin de pavage

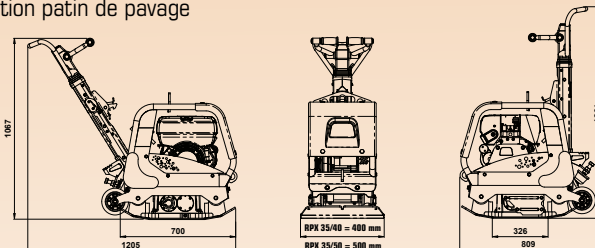

Caractéristiques techniques	RPX 35/40	RPX 35/40 D	RPX 35/40 DE
Moteur Honda GX200 essence ch/kW	5,5/4	-	-
Moteur Hatz 1B20 Diesel ch/kW	-	4,2/3,1	4,2/3,1
Démarrage électrique	-	-	X
Régime moteur t/mn	3000	3000	3000
Dim. plaque larg. x Long. mm	400 x 700	400 x 700	400 x 700
Vitesse m/mn	27	27	27
Pente degré	20°	20°	20°
Niveau de vibration m/sec <sup>2</sup>	3,1	2,4	2,4
Pression statique kg-m <sup>2</sup>	1351	1436	1449
Force de compactage kN	35	35	35
Fréquence vibrations Hz	81	81	81
Niveau sonore dB(A)	108	108	108
Poids kg	176	187	189
Références	B161-9-202	B161-9-200	B161-9-201

Version plaque largeur 500 mm	RPX 35/50	RPX 35/50D	RPX 35/50DE
Références	B161-9-205	B161-9-206	B161-9-204

Version plaque largeur 600 mm (RPX 35/60, 35/60D, 35/60DE), nous consulter.

## Classification PQ4



CE



600 mm

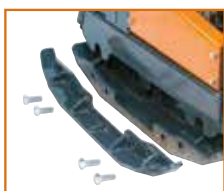

- En série**  
 Largeur semelle:  
 sans élargisseur: 450 mm  
 avec élargisseurs: 600 mm

## RPC 45/60

### Plaques réversibles hydrauliques polyvalentes

- Motorisation Honda GX270 Essence ou Hatz 1B30 Diesel
- Modèle 45/60 diesel disponible avec démarrage électrique
- Force de compactage importante 45 kN pour un poids de 300 kg



Caractéristiques techniques	RPC 45/60	RPC 45/60 DE
Moteur Honda GX270 essence ch/kW	9/6,7	-
Moteur Hatz 1B30 diesel ch/kW	-	6,3/4,7
Démarrage électrique	-	X
Dimensions plaque larg. x Long. mm	600 x 839	600 x 839
Vitesse m/mn	20	20
Pente maximum degré	20°	20°
Force de compactage kN	45	45
Fréquence vibrations Hz	70	70
Classe poids kg	300	300
Poids kg	275	303
Références	B161-9-005	B161-9-068

\* Voir descriptifs des options et visuels page 52

# Plaques vibrantes réversibles

## RPX 59/65

### Plaques réversibles hydrauliques

- Nouvelle gamme de plaques vibrantes réversibles à usage intensif, idéale pour le marché de la location
- Très rapide : 28 m/mn et force de compactage élevée : 59 kN
- Démarrage électrique à clé et LED de contrôle (modèle RPX 59/65DE)
- Horamètre/compte-tours en série sur tous les modèles
- Batterie sèche lithium-ion, pas d'acide liquide
- Force de compactage élevée
- Timon réglable en hauteur et verrouillable

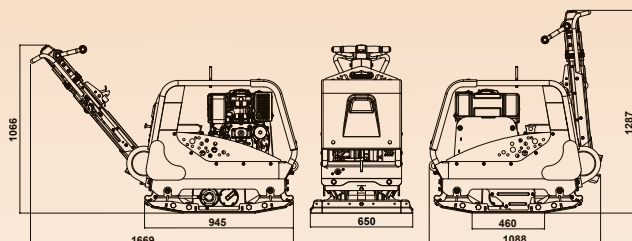

Caractéristiques techniques		RPX 59/65	RPX 59/65 D	RPX 59/65 DE
Moteur Honda GX390 essence	ch/kW	9,4/7	-	-
Moteur Hatz 1D50 diesel	ch/kW	-	10,7/7,9	10,7/7,9
Démarrage électrique		-	-	X
Dim. plaque avec élargisseurs	mm	650 x 945	650 x 945	650 x 945
Dim. plaque sans élargisseur	mm	500 x 945	500 x 945	500 x 945
Vitesse	m/mn	28	28	28
Pente	degré	20°	20°	20°
Niveau de vibration	m/sec <sup>2</sup>	3,1	2,4	2,4
Pression statique	kg/m <sup>2</sup>	1217	1373	1473
Force de compactage	kN	59	59	59
Fréquence vibrations	Hz	70	70	70
Niveau sonore	dB(A)	109	109	109
<b>Poids</b>	<b>kg</b>	<b>365</b>	<b>412</b>	<b>442</b>
<b>Références</b>		<b>B161-9-214</b>	<b>B161-9-212</b>	<b>B161-9-213</b>

Version plaque largeur 750 mm avec élargisseurs 2 x 125 mm (RPX 59/75, 59/75D, 59/75DE), nous consulter.

### Classification PQ4



#### EN SERIE

- Largeur semelle sans élargisseur: 500 mm
- Avec élargisseurs (2 x 75 mm): 650 mm

COMPACTAGE

## RPC 60/80 DE

### Plaque réversible hydraulique polyvalente

- Moteur Hatz 1D81Z Diesel démarrage électrique
- Force de compactage exceptionnelle de 60 kN
- Protections latérales pour travail dans les tranchées profondes



#### Elargisseurs 2 x 75 mm en série:

- Largeur plaque: 700 mm

#### Elargisseurs 2 x 125 mm en option:

- Largeur de plaque 800 mm
- Réf. **BOPP/41/DIO**

Caractéristiques techniques		RPC 60/80 DE
Moteur Hatz 1D81Z diesel	ch/kW	15/11
Démarrage électrique		X
Dimensions plaque larg. x Long.	mm	700 x 945
Vitesse	m/mn	25,5
Pente maximum	degré	20°
Force de compactage	kN	60
Fréquence vibrations	Hz	70
<b>Classe poids</b>	<b>kg</b>	<b>500</b>
<b>Référence</b>		<b>B161-9-065</b>

\* Voir descriptifs des options et visuels page 52

### Classification PQ4



## Catégorie PN2



CE

**Impact**  
13,6 kN

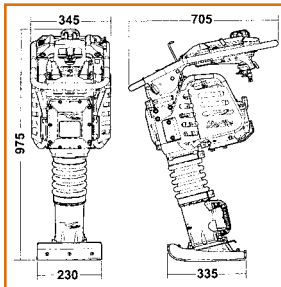

## RTX 60

### Pilonneuse à moteur 4 temps GX100

- Timon sur amortisseurs anti-vibrations
- Triple filtration d'air, double filtration essence
- Pilon avec hublot, pour visualisation du niveau d'huile
- Poignée de manutention arrière amovible
- Moteur avec sécurité d'huile au démarrage.
- Anneau de levage sur le moteur
- Roulettes de manutention pour déplacement facile.
- Tableau de bord ergonomique.
- Démarrage facile, pas de mélange essence/huile requis.
- Soufflet ultra résistant.



- Carburateur avec système d'amorçage
- Protections moteur amovibles

Caractéristiques techniques		RTX 60
Moteur Honda GX100 essence	ch/kW	3/2,3
Réservoir	litre	2,5
Impact au sol (coups/minute)		450 - 660
Fréquence de vibration	Hz	11
Force impact	kN	13,6
Amplitude frappe	mm	52
Niveau sonore	dB(A)	108
<b>Référence</b>		<b>BRTX60H230S</b>

## Catégorie PN3



CE

**Impact**  
20,5 kN

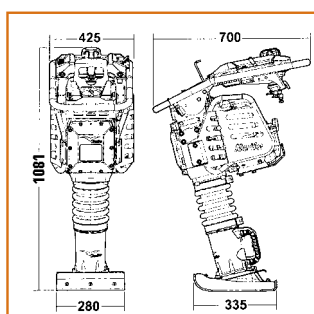

## RTX 80 D

### Pilonneuse à moteur diesel Yanmar L48

- Plus de puissance pour une utilisation sur tous types de terrains
- Timon sur amortisseurs
- Double filtration d'air • Double filtration gazole
- Pilon à maintenance réduite, avec hublot, pour visualisation du niveau d'huile
- Poignée de manutention arrière amovible
- Anneau de levage sur le moteur
- Roulettes de manutention pour déplacement facile.
- Tableau de bord ergonomique.
- Sabot de frappe en acier blindé sur patin en bois de série



- Double filtration gazole
- Option pare-étincelles spécifique moteur diesel Yanmar

Caractéristiques techniques		RTX 80 D
Moteur diesel Yanmar L48	ch/kW	4,6/3,5
Réservoir	litre	2,5
Impact au sol (coups/minute)		450 - 600
Fréquence de vibration	Hz	10
Force impact	kN	20,5
Amplitude frappe	mm	52
Niveau sonore	dB(A)	108
<b>Référence</b>		<b>BRTX80YW280</b>

\* Voir descriptifs des options et visuels page 52

## RTX 68

### Pilonneuse à moteur 4 temps GX100

- Carburateur avec système d'amorçage pour démarrage facile
- Timon sur amortisseurs (faibles vibrations transmises aux mains et aux bras)
- Triple filtration d'air, double filtration essence.
- Pilon à maintenance réduite, avec hublot, pour visualisation du niveau d'huile.
- Poignée de manutention arrière amovible, haute résistance.
- Moteur avec sécurité d'huile au démarrage.
- Anneau de levage sur le moteur et non sur le timon
- Roulettes de manutention à l'avant pour déplacement facile.
- Tableau de bord ergonomique

Caractéristiques techniques		RTX 68
Moteur Honda GX100 essence	ch/kW	3/2,3
Réservoir	litre	2,5
Impact au sol (coups/minute)		450 - 660
Fréquence de vibration	Hz	11
Force impact	kN	16
Amplitude frappe	mm	65 - 75
Niveau sonore	dB(A)	108
<b>Référence</b>		<b>BRTX68H280S</b>



• Triple filtration d'air



• Hublot : niveau d'huile



• Protections amovibles

Catégorie PN3



CE

Impact  
16 kN

280 mm

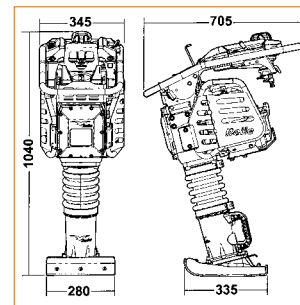

COMPACTAGE

## RTX 70

### Pilonneuse hautes performances à moteur 4 temps GX 100

- **Force de compactage : 17kN, la RTX 70 saute plus haut, tape plus fort et avance plus vite que la plupart des pilonneuses du marché.**
- Timon rallongé offrant une meilleure prise en main
- Carburateur avec système d'amorçage
- Double filtration essence, triple filtration d'air
- Pilon à maintenance réduite, avec hublot, pour visualisation du niveau d'huile
- Moteur avec sécurité d'huile au démarrage.
- Anneau de levage sur le moteur et non sur le timon
- Roulettes de manutention pour déplacement facile
- Protections moteur amovibles
- Sabot de frappe en acier blindé sur patin en bois de série



Compteur horaire + compte-tour de série

Caractéristiques techniques		RTX 70
Moteur Honda GX100 essence	ch/kW	3/2,3
Réservoir	litre	2,5
Impact au sol (coups/minute)		450 - 700
Fréquence de vibration	Hz	11
Force impact	kN	17
Amplitude frappe	mm	52 - 85
Pente maximum	degré	20°
Niveau sonore	dB(A)	108
<b>Référence</b>		<b>BRTX70H280S</b>

Catégorie PN3



CE

Impact  
17 kN

280 mm

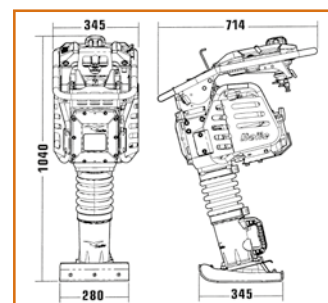

\* Voir descriptifs des options et visuels page 52

## Plaques vibrantes

### Patins de pavage



### Patins de pavage

Plaques vibrantes	Références
<b>PCLX 12/40E</b>	<b>BOPP/82/DIO</b>
<b>PCLX 320</b>	<b>BOPP/01/DIO</b>
<b>PCLX 400</b>	<b>BOPP/02/DIO</b>
<b>PCX 60A</b>	<b>BOPP/65/DIO</b>
<b>PCX 13/40</b>	<b>BOPP/66/DIO</b>
<b>PCX 20/50</b>	<b>BOPP/32/DIO</b>
<b>PCX 20/45 D</b>	<b>BOPP/30/DIO</b>



### PCLX 320 - PCLX 400

Roues de transport  
• Réf. **BOPP/60/DIO**



### PCX 13/40

Roues de transport  
• Réf. **BOPP/74/DIO**



### PCX 20/50 - PCX 20/45D

Kit roues fixes  
• Réf. **BOPP/35/DIO**

Kit roues amovibles  
• Réf. **BOPP/50/DIO**



### PCX 20/50

Réservoir d'eau  
• Réf. **BOPP/49S/DIO**

## Pilonneuses



Compteur horaire  
• Réf. **BOPRA-03-FIO**



Kit de roues de transport  
• Réf. **BOPRA-04-DIO**



### Rallonges de pied

larg. 80 mm - ht 160 mm

• Réf. **BOPRA-09-DIO**

larg. 80 mm - ht 260 mm

• Réf. **BOPRA-08-DIO**

larg. 100 mm - ht 300 mm

• Réf. **BOPRA-05-DIO**

larg. 165 mm - ht 300 mm

• Réf. **BOPRA-06-DIO**



Chariot de transport  
• Réf. **BOPRA-10-DIO**

Crochet de verrouillage réglable en hauteur pour empêcher le basculement de la pilonneuse pendant le transport. Pneus gonflables, larges pour déplacement sur terrain difficile. Poids : 17 kg

## Kit semelle avec boulonnerie



Sabot composite largeur 165 mm

• Réf. **B980/03800**

Sabot composite largeur 230 mm

• Réf. **B980/03700**

Sabot composite largeur 280 mm

• Réf. **B980/03600**



Sabot composite renforcé larg. 175 mm

• Réf. **B980/70500**

Sabot composite renforcé larg. 240 mm

• Réf. **B980/70300**

Sabot composite renforcé larg. 290 mm

• Réf. **B980/70100**



Sabot bois/acier blindé largeur 165 mm

• Réf. **B980/02600**

Sabot bois/acier blindé largeur 230 mm

• Réf. **B980/02700**

Sabot bois/acier blindé largeur 280 mm

• Réf. **B980/02800**

## Spécial RTX 70

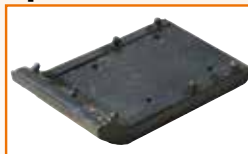

Sabot bois/acier blindé largeur 165 mm

• Réf. **B980/60400**

Sabot bois/acier blindé largeur 230 mm

• Réf. **B980/60300**

Sabot bois/acier blindé largeur 280 mm

• Réf. **B980/60200**

## TDX 650 A

### Rouleau Duplex spécial enrobés

- **Nouveau** : Timon rallongé pour une excellente maniabilité
- **Ne marque pas les enrobés**
- Faible taux de vibrations transmis aux mains et aux bras
- Frein de parking
- Compteur horaire en option
- Maintenance aisée : Vidange et remplissage huile moteur sans démontage, accès filtre à air facilité
- **Nouveau** : Poste de conduite ergonomique type BWR : grande manoeuvrabilité

Timon repliable et verrouillable

Arceau de levage

Réservoir d'eau 65 litres :  
Jauge de niveau extérieur.



Rouleau arasant des 2 côtés  
Compactage au ras des bordures de trottoirs.

Entraînement hydrostatique des billes

**Force centrifuge 16 kN**

**Classification PV2**

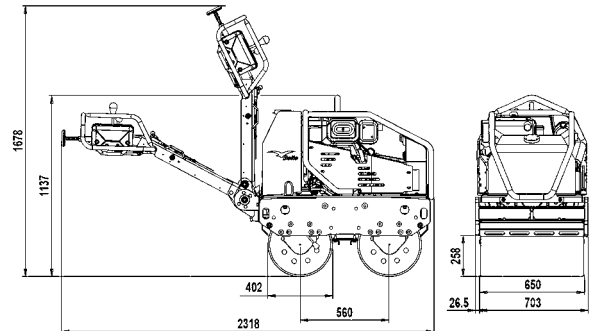

**Moteur diesel KUBOTA EA330**

- Puissance 6,9 ch/5,2 kW
- Démarrage électrique
- Refroidissement par eau

Châssis avec armature anti-choc, étudié pour une visibilité optimale

Réservoir hydraulique 18 litres

Rampes d'arrosage anti-corrosion faciles d'accès

4 racleurs auto-nettoyants réglables

4 points de levage par sangles

∅ des billes: 402 mm

**Largeur des billes : 650 mm**

### Version moteur diesel YANMAR



**Moteur diesel Yanmar L100N**

- Puissance 10 ch / 7,4 kW
- **Double filtre à air**
- Réservoir gasoil 5,4 litres
- Démarrage électrique
- Démarrage manuel de secours
- Refroidissement par air.
- Poids réservoir eau vide: 675 kg
- Réf. **B650AYGRY4**

Caractéristiques techniques		TDX 650 A
Moteur diesel Kubota EA330	ch/kW	<b>6,9/5,2</b>
Démarrage électrique		<b>X</b>
Refroidissement par eau		<b>X</b>
Vitesse marche avant	km/h	<b>0 à 3,9</b>
Vitesse marche arrière	km/h	<b>0 à 2,1</b>
Pente maximum	degré	<b>20°</b>
Force de compactage	kN	<b>16</b>
Fréquence vibrations	Hz	<b>55</b>
Niveau sonore	dB(A)	<b>107</b>
Poids (réservoir d'eau vide)	kg	<b>684</b>
Référence		<b>B650AKGRY4</b>

# Aiguille vibrante portative

## Provib 36

  
Poids **12,9 kg**

**Ventilation renforcée : excellent refroidissement**

**Groupe moteur électrique : double isolation**

**Manche renforcé : fiabilité et ergonomie**

**Longueur de flexible : 3m**

**Aiguille ø 36mm**





# Travail du Béton



Altrad propose une gamme de produits pour travailler le béton, aiguilles vibrantes talocheuses, règles vibrantes et malaxeurs. Ce sont des produits développés pour la plupart avec des partenaires industriels.



## Sommaire

Malaxeurs PROMIX

p 56-58

Malaxeurs Tubmix et Compact 100  
Pompe BGA

p 59-60

Aiguilles vibrantes et convertisseurs

p 61-63

Talocheuses

p 64-65

Règles et poutres vibrantes  
Taloche et Outils à mains

p 66-67

Centrales hydrauliques, disqueuse

p 68

Marteaux piqueurs, outils en acier,  
déshumidificateurs

p 69



## Promix 1000

3,7 kg



**Malaxeur électrique** portable adapté aux matériaux tels que : plâtre, ciment, mortier, béton et crépis.

- Compact et léger
- Poignées ergonomiques avec butées de renfort dans les angles

Livré avec

- 1 fouet ø 120 mm (2 rubans)
- Clefs de maintenance



## Promix 1200-2

4,6 kg



**Malaxeur électrique** portable adapté aux matériaux tels que : plâtre, ciment, mortier, colle à carreaux et crépis.

- Variateur de vitesse
- Poignées extra larges, ergonomiques, avec butées de renfort dans les angles
- Puissance et couple élevés

Livré avec

- 1 fouet ø 120 mm (3 rubans)
- Clefs de maintenance



## Promix 1400

5,3 kg



**Malaxeur électrique à 2 vitesses variables** portable adapté aux matériaux tels que : plâtre, ciment, mortier, béton, chaux et crépis.

- Compact
- Poignées ergonomiques avec butées de renfort dans les angles
- Variateur de vitesse

Livré avec

- 1 fouet ø 140 mm (3 rubans)
- Clefs de maintenance



## Promix 1600

5,3 kg



**Malaxeur électrique à 2 vitesses variables** portable adapté aux matériaux tels que : plâtre, ciment, mortier, béton, chaux et crépis.

- Poignées ergonomiques avec butées de renfort dans les angles
- Variateur de vitesse

Livré avec

- 1 fouet ø 140 mm (3 rubans)
- Clefs de maintenance



Caractéristiques techniques	PROMIX	1000	1200-2	1400	1600
Puissance moteur	W	950	1200	1350	1600
Volume malaxage	litres	40	40	65	90
Type d'attache du fouet	-	M14	M14	M14	M14
Diamètre max. fouet	mm	120	120	140	140
Hauteur totale avec fouet	mm	810	860	880	890
Poids net	kg	3,7	4,6	5,3	5,3
Vitesse 1	tr/min	0-1100	0-700	0-570	0-580
Vitesse 2	tr/min	-	-	0-760	0-780
Références		BPROM10	BPROM12-2	BPROM14	BPROM16

## Promix 1600-V

### Malaxeur électrique à 2 vitesses variables

Malaxeur électrique portable adapté aux matériaux tels que : plâtre, ciment, mortier, béton, chaux et crépis.

- Poignées ergonomiques avec butées de renfort dans les angles
- Variateur de vitesse

Livré avec

- 1 fouet ø 140 mm (3 rubans)
- Clefs de maintenance



Valise de rangement

CE



5,3 kg

## Promix 1800

### Malaxeur électrique à 2 vitesses variables

Malaxeur électrique portable adapté aux matériaux tels que : plâtre, ciment, mortier, colle à carreaux, béton et crépis.

Livré dans une valise.

- Variateur de vitesse
- Puissance et couple élevés



Valise de rangement



7,9 kg

## Promix 1800-2

### Malaxeur électrique à 2 vitesses variables

Malaxeur électrique portable adapté aux matériaux tels que : plâtre, ciment, mortier, colle à carreaux et crépis.

Livré avec

- 1 fouet en deux parties, ø 160 mm (3 rubans)
- Clefs de maintenance



6,9 kg

Caractéristiques techniques	PROMIX	1600-V	1800	1800-2
Puissance moteur	W	1600	1800	1800
Volume malaxage	litres	90	120	90
Type d'attache du fouet	-	M14	M14	M14
Diamètre max. fouet	mm	140	140-160	160
Hauteur totale avec fouet	mm	910	925	950
Poids net	kg	5,5	7,9	6,9
Valise	-	x	x	-
Prolongateur	mm	-	85 - 185	-
Vitesse 1	tr/min	0-570	150-430	150-430
Vitesse 2	tr/min	0-760	250-750	250-750
Références		BPROM16-V	BPROM18	BPROM18-2

# Malaxeurs super pro

7,5 kg



## Promix 1600 Twin

### Malaxeur électrique à 2 vitesses variables

Malaxeur électrique portable adapté aux matériaux tels que : plâtre, ciment, mortier, chaux et crépis.

- Fouet spécial pour un malaxage facile et efficace
- Poignées ergonomiques avec butées de renfort dans les angles



Caractéristiques techniques	PROMIX	1600Twin
Puissance moteur	W	<b>1600</b>
Volume malaxage	litres	<b>100</b>
Type d'attache du fouet	-	<b>Quick adapter</b>
Diamètre max. fouet	mm	<b>220</b>
Hauteur totale avec fouet	mm	<b>570</b>
Poids	kg	<b>7,5</b>
Vitesse 1	tr/min	<b>0-450</b>
Vitesse 2	tr/min	<b>0-790</b>
<b>Référence</b>		<b>BPROM16-T</b>

## Les Fouets

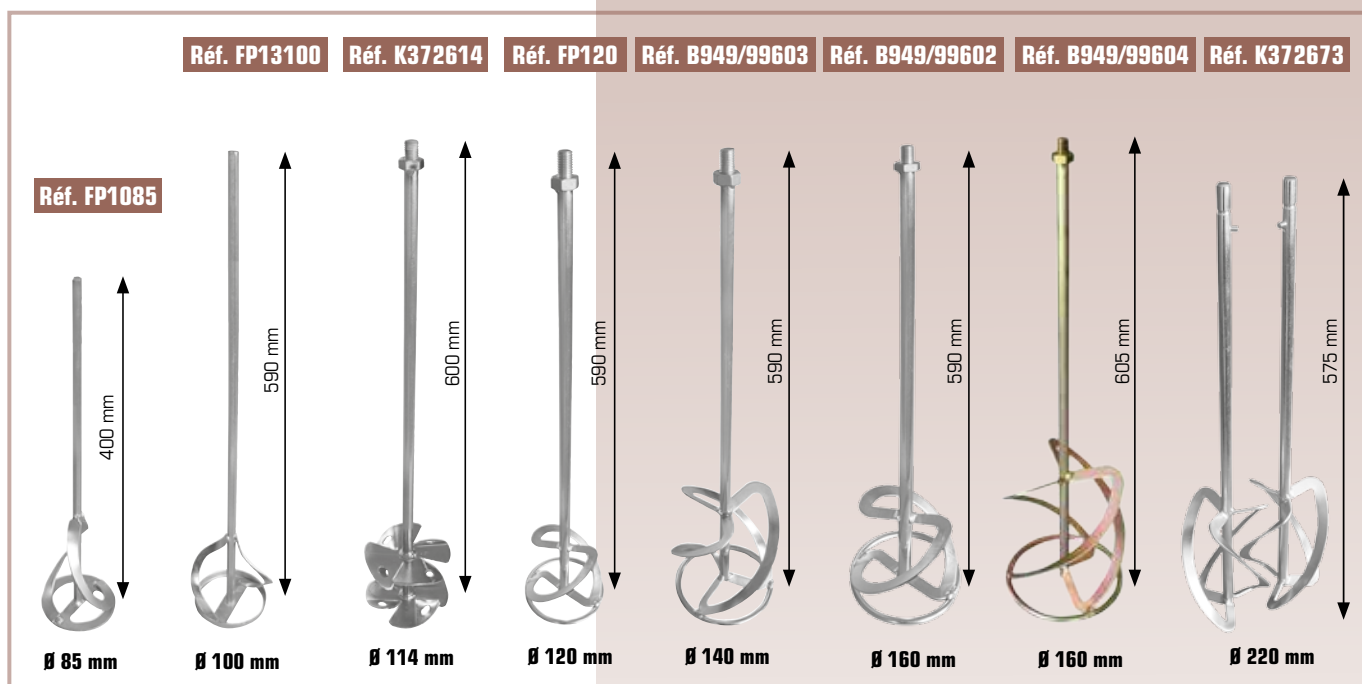

	Fouets pour perceuses		Fouets pour malaxeurs					
Désignation	Fouet tige hexagonale 10 mm - 2 rubans	Fouet tige hexagonale 13 mm - 2 rubans	Fouet 2 ailettes	Fouet 2 rubans	Fouet 3 rubans	Fouet 2 rubans	Fouet 3 rubans	Fouet 6 rubans
Longueur	400 mm	590 mm	600 mm	590 mm	590 mm	590 mm	605 mm	575 mm
Diamètre	$\varnothing$ 85 mm	$\varnothing$ 100 mm	$\varnothing$ 114 mm	$\varnothing$ 120 mm	$\varnothing$ 140 mm	$\varnothing$ 160 mm	$\varnothing$ 160 mm	$\varnothing$ 220 mm
Fixation	Mandrin $\varnothing$ 10 mm	Mandrin $\varnothing$ 13 mm	M14	M14	M14	M14	M14	Quick adapter
Poids	0,35 kg	0,55 kg	1,5 kg	1 kg	1,25 kg	1,25 kg	1,4 kg	1,9 kg
Usage	produits liquides	produits liquides	produits liquides	produits liquides	produits à viscosité élevée	produits à viscosité élevée	produits à viscosité élevée	produits à viscosité élevée
<b>Références</b>	<b>FP1085</b>	<b>FP13100</b>	<b>K372614</b>	<b>FP120</b>	<b>B949/99603</b>	<b>B949/99602</b>	<b>B949/99604</b>	<b>K372673</b>

## Tubmix 50

**Malaxeur de petite taille, léger et polyvalent**

pour le mortier jusqu'à la peinture

Utilisation en mains libres, malaxe pendant que vous travaillez.

- **Monophasé 230V/50Hz**
- **Puissance : 1200 W**

Attention le Tubmix ne peut malaxer ni le béton, ni les gros agrégats.



### Caractéristiques techniques

Volume de cuve	litre	<b>65</b>
Moteur monophasé 230V/50Hz	ch/kW	<b>1,6 / 1,2</b>
Vitesse des pâles	t/mn	<b>55</b>
Longueur	mm	<b>605</b>
Largeur	mm	<b>500</b>
Hauteur	mm	<b>785</b>
Poids	kg	<b>25</b>
<b>Référence</b>		<b>B163-9-000</b>

CE



Volume de cuve : 65 l



## Compact 100

**Malaxeur polyvalent idéal pour tous produits :** mortiers, enduits, crépis, chape lisses...

- Pâles étudiées pour un malaxage optimum.
- Démontage des pâles sans outils.



- Changement facilité avec crève sac sur la grille.
- Vidange dans un seau ou dans une brouette.



- Manutention et transport aisés.
- Passage à travers les portes.

### Caractéristiques techniques

Capacité de cuve	litre	<b>100</b>
Moteur monophasé 230V/50Hz	ch/kW	<b>2,6 / 2</b>
Vitesse des pâles	t/mn	<b>42</b>
Longueur	mm	<b>720</b>
Largeur	mm	<b>690</b>
Hauteur	mm	<b>1190</b>
Ø Roues pleines	mm	<b>330</b>
Poids	kg	<b>80</b>
<b>Référence</b>		<b>K315600</b>

CE



Volume de cuve : 100 l





## Pompes BGA

### Pompes à câble submersibles 70 M<sup>3</sup>/H avec gaine 5 ou 7 m montée sur groupe moteur BGA.

Pompes à câble grande capacité idéales pour les eaux chargées, troubles, vaseuses et boueuses.

Domaines d'utilisation : chantiers, bassins collecteurs, bassins de vidange...

#### Avantages :

- Pompes forte puissance : débit 70M<sup>3</sup>/H
- Conception haute qualité pour une durée d'utilisation prolongée
- Fournies avec manche flexible anti-abrasif de 5 m ou 7 m
- Diamètre des corps solides : 15 mm
- Très simples d'utilisation : pas d'amorçage nécessaire
- Accouplement à 2 griffes identiques aux aiguilles vibrantes BGA qui permet d'utiliser le même groupe moteur pour le pompage et la vibration du béton
- Berceau de protection du bloc-moteur en acier renforcé, facile à transporter sur les chantiers
- Le groupe moteur assure une autonomie complète sur chantier
- Tuyau de refoulement de 10 m, ø 76 et raccords pompier 3" en option
- 4 groupes moteurs disponibles : HONDA ou ROBIN, HATZ ou LOMBARDINI

#### Pompes complètes :

Références	Désignations
<b>B165-9-047C</b>	<b>Pompe BGA 5 mètres complète comprenant :</b>
	Groupe moteur Honda GX160 essence Gaine de 5 m avec crépine d'aspiration Tuyau de refoulement 10 m Kit raccords symétriques 3"
<b>BBGAP02C</b>	<b>Pompe BGA 7 mètres complète comprenant :</b>
	Groupe moteur Honda GX160 essence Gaine de 7 m avec crépine d'aspiration Tuyau de refoulement 10 m - sortie ø 76 mm Kit raccords symétriques 3"

Nous consulter pour les autres motorisations.

#### Éléments séparés :

Références	Modèle de groupe moteur	Puissance (ch / kW)	Vitesse moteur (rpm)	Dimensions (mm)			Poids (kg)
				I	H	L	
<b>B165-9-038</b>	Moteur Honda GX160 essence	5.5 / 4	2800	420	520	445	26
<b>B165-9-047</b>	Crépine avec gaine 5 mètres (sans groupe moteur) *						22
<b>BBGAP02</b>	Crépine avec gaine 7 mètres (sans groupe moteur) *						28
<b>BOPB/01/D10</b>	Tuyau de refoulement 10 m						-
<b>BOPB/02/D10</b>	Raccords symétriques 3" adaptables sur crépine et tuyau de refoulement						-
<b>BOPB/03/D10</b>	Tuyau de refoulement 25 m						-
<b>B165-9-036</b>	Moteur Robin EX17 essence	6 / 4,4	2800	420	520	445	26
<b>B165-9-034</b>	Moteur Hatz 1B20 diesel	4 / 3	2800	430	630	500	43
<b>B165-9-049</b>	Moteur Lombardini diesel	4 / 3	2800	430	630	500	38

\* Crépine livrée sans raccord tuyau, ni raccord pompier



Crépine pour pompe de 5 m



Crépine pour pompe de 7 m



Turbine en acier moulé (pompe 7 m)



Raccord symétrique 3" pour crépine et tuyau



Tuyau de refoulement 10 m livré avec 2 colliers de serrage

## Provib

### Aiguilles vibrantes électriques portatives

comprenant différentes dimensions de têtes interchangeable et de flexibles.

Idéale pour les petits travaux grâce à sa facilité d'utilisation.

- **Groupe de commande électrique :**  
Léger et puissant, Double isolation, Coffret très résistant aux chocs.
- **Manche renforcé :** Sur-épaisseur de caoutchouc pour une meilleure prise en main et une plus grande résistance.

#### ENSEMBLE COMPLET PROVIB avec groupe moteur 230v, flexible 3 m et aiguille

Références	Modèles	Puissance (kW)	Longueur flexible (m)	Amplitude (mm)	Rayon d'action (mm)	Force centrifuge (N)	Vitesse de rotation (tr/min)	Consommation Ampère	Poids (kg)
B244/01900	Provib 36mm	2,3	3	1.32	288	1750	12000	-	12.9
B244/01800	Provib 48mm	2,3	3	1.84	400	5250	12000	-	14.6

#### GRUPE MOTEUR SEUL

Référence	Modèle	Puissance (W)	Vitesse de rotation (tr/min)	Dimensions (cm)	Protection	Consommation Ampère	Poids (kg)
H10-273	Groupe moteur monophasé 230 v	2,300	16000	13x29x23	IP44	6 / 10A	5,7

#### AIGUILLE SEULE

Références	Modèles	Longueur de flexible
H10-275-3	Aiguille 26mm	3 m
H10-276-3	Aiguille 36mm	3 m
H10-276-4	Aiguille 36mm	4 m
H10-278-3	Aiguille 48mm	3 m
H10-278-4	Aiguille 48mm	4 m
H10-279-3	Aiguille 57mm	3 m



TRAVAIL  
DU BÉTON

## Vibratech

### Aiguilles haute fréquence avec convertisseur intégré

#### Performance :

- Taux de compactage élevé, efficacité optimale sur tous types de béton.
- Fiabilité exceptionnelle même dans les conditions les plus difficiles.

#### Branchement simple :

- Peut être branché directement sur une prise murale 230V monophasé ou sur un groupe électrogène 230V.
- Commutateur le plus léger du marché.
- Longueur du câble électrique de 15 m

#### Sécurité :

- Câble protégé par une gaine de 7 m, résistante à l'abrasion.
- Sécurité contre les courts-circuits et protection thermique.
- Démarrage progressif contrôlé par une rampe électronique, pour éviter les pics d'intensité au démarrage.

Références	Modèles Diamètre (mm)	Puissance (Kv)	Vitesse rotation (tr/min)	Diamètre aiguille (mm)	Tension entrée mono (V/Hz)	Tension sortie tri (V/Hz)	Force centrifuge (N)	Intensité (A)	Poids total (kg)
H10-194	Vibratech 38	1,5	12000	38	230/50	230/200	1825	1,3	12
H10-196	Vibratech 52	1,5	12000	52	230/50	230/200	3420	2,6	17
H10-197	Vibratech 58	1,5	12000	58	230/50	230/200	5075	3	19
H10-161	Vibratech 65	2,2	12000	65	230/50	230/200	6570	3,4	21
H10-162	Vibratech 75	2,2	12000	75	230/50	230/200	7700	3,5	23





**BGF 14**



**BGF 24  
BGF 24T**

## BGF

### Convertisseurs haute fréquence pour alimenter les aiguilles BGN

- Sortie 42V 200Hz 3ph très sûre - Aucun entretien nécessaire
- Berceau de protection en acier
- Compatible avec alimentation de 50 ou 60Hz - Réglage de fréquence possible.

#### BGF 14

- Alimentation 230V monophasée avec 1 prise en sortie 42V
- 1 (kVA) - Indice de protection électrique : IP 44
- Température d'utilisation : -10°C à +90°C

#### BGF 24

- Alimentation 230V monophasée avec 2 prises en sortie 42V
- 1.5 (kVA) - Indice de protection électrique : IP 44
- Température d'utilisation : -10°C à +90°C

#### BGF 24T

- Alimentation 400V triphasée avec 2 prises en sortie 42V
- 1.5 (kVA) - Indice de protection électrique : IP 44
- Température d'utilisation : -10°C à +90°C

#### BGF 24 / BGF 24T

- Disponibles avec roue de transport sur demande

**E-POWER  
230V  
Fort  
ampérage**



**E-POWER 16A**

## E-POWER

### Convertisseurs haute fréquence pour alimenter les aiguilles BGN

#### E-POWER 16A

- 230V entrée monophasée avec 1 prise en sortie 42V
- 1.1 (kVA) - Indice de protection électrique : IP 44 - IP57
- Aiguilles vibrantes compatibles : fréquence standards et premium, ø38 - ø 42 - ø 52 - ø 58, BGN+ et BGN Turbo

Références	Modèles	Alimentation	No. de prises sortie	Intensité de sortie (A)	Dimensions (mm)			Poids (kg)
					I	H	L	
H10-066	BGF 14	230V/50Hz mono	1	14	250	350	510	25
H10-069	BGF 24	230V/50Hz mono	2	21	270	390	520	36
H10-040	BGF 24T	400V/50Hz tri	2	21	270	390	520	32
H10-169	E-POWER 16	230V/50Hz mono	1	16	170	187	242	10



## BGN+

### Aiguilles vibrantes électriques haute fréquence 42V

- Toutes les aiguilles vibrantes BGN+, BGN Turbo sont équipées de disjoncteur thermique. (sauf BGN35)
- Alimentation basse tension 42V pour plus de sécurité
- Demande peu d'entretien
- Commutateur très visible
- Câble électrique de 10 m avec prise 42V
- Câble protégé par une gaine flexible de 5 m, résistante à l'abrasion.

Un convertisseur est nécessaire pour adapter l'alimentation à la bonne tension et fréquence.

Pour un meilleur rendement et une fiabilité optimale, les aiguilles vibrantes BGN+ doivent être utilisées avec les convertisseurs BGF et E-POWER.



Références	Modèles	Diamètre (mm)	Longueur aiguille (mm)	Rayon d'action (mm)	Amplitude (mm)	Force centrifuge (N)	Intensité (A)	Poids (kg)
H10-077	BGN+ 35 - flexible de 5 m	38	280	304	0.98	1390	6	8
H10-212	BGN+ 50 - flexible de 5 m	52	350	416	1.01	3485	9	12
H10-213	BGN+ 60 - flexible de 5 m	58	380	480	1.12	5165	11	13
H10-213-8	BGN+ 60 - flexible de 8 m	58	380	480	1.12	5165	11	16
H10-214	BGN+ 70 - flexible de 5 m	65	394	520	1.11	6670	14	15

Aiguilles BGN+ : disponibles avec autres longueurs de flexible, sur demande.

## BGP

### Aiguilles vibrantes pneumatiques

- Commande marche/arrêt incorporée au manche
- Accouplement à griffes et flexible pneumatique de 4 m
- Graissage par huileur incorporé
- Spécification des vibrations pour haut rendement
- Cône de pointe amovible, entretien sur chantier possible
- Une seule pièce d'usure (Palette Tufnol)

Les Aiguilles BGP fonctionnent sur air comprimé



Références	Modèles	Diamètre (mm)	Long. tête (mm)	Fréquence (tr/min)	Amplitude (mm)	Centrifuge Force (N)	Con.air (cfm)	(m <sup>3</sup> /mi.)	Poids (kg)
B166-9-021	Aiguille BGP 27	28	235	21000	1.0	1440	17.7	0.5	4.4
B166-9-022	Aiguille BGP 37	35	288	20000	1.3	1924	21.2	0.6	5.8
B166-9-019	Aiguille BGP 47	45	312	18000	1.7	3500	26.1	0.74	7.6
B166-9-017	Aiguille BGP 57	55	331	18000	2.4	6050	29	0.82	8.7
B166-9-020	Aiguille BGP 67	65	352	17500	2.0	9301	36	1.02	10
B166-9-012	Aiguille BGP 77	75	391	16000	1.8	14851	43	1.2	13.9
B166-9-018	Aiguille BGP 87	85	410	15900	2.0	27730	56.5	1.6	19
B166-9-016	Aiguille BGP 107	105	415	15000	3.0	33309	74	2.1	23



TRAVAIL  
DU BETON

## BGA

### Aiguilles vibrantes mécaniques

- Vibreur à pendule rotatif d'une seule pièce générant 12000 tr/min
- Fournie en série avec manche flexible haute résistance de 6 mètres
- Berceau de protection du bloc-moteur en acier renforcé, facile à transporter sur les chantiers.
- Fournie avec accouplement universel, type Dynapac, Wacker
- Autres accouplements disponibles
- 4 moteurs disponibles : essence Honda - Robin, diesel Lombardini - Hatz

Références	Modèles	Diamètre (mm)	Long. tête (mm)	Longueur manche (m)	Fréquence (Hz)	Amplitude (mm)	Poids (kg)
B165-9-080	Aiguille BGA 25	25	295	6	187	0.8	13,1
B165-9-081	Aiguille BGA 35	35	330	6	187	1.2	15,1
B165-9-082	Aiguille BGA 45	45	375	6	187	1.2	19,6
B165-9-083	Aiguille BGA 55	55	390	6	187	1.2	20,6
B165-9-084	Aiguille BGA 68	68	410	6	187	1.0	24,6
B165-9-038	Groupe moteur Honda GX160 Essence		Puissance (ch/kW) : 5.5 / 4				



Groupe d'entraînement identique pour aiguilles BGA et pompes à câbles BGA 5 et 7 m  
**Réf. B165-9-038**



Bras  
repliable



## PRO 600

- Moteur essence Honda GX120
- Moteur électrique 230V
- Compacte et extrêmement facile à transporter avec guidon rabattable, passe les portes.
- Anneau rotatif pour talochage au ras des murs
- Bien équilibrée et facile à manipuler
- Contrôle du pas de lame par commande à molette
- Choix de moteur essence Honda ou électrique 230V
- Version moteur électrique permet de travailler dans des bâtiments sans ventilation spéciale
- Livrée avec 4 pâles de finition + 1 disque flottant.



Réf	Modèles	Puissance (ch/kW)	Diamètre de talochage (mm)	Vitesse de talochage (tr/min)	Dimensions (mm)			Poids (kg)
BMT01	PRO 600 GX120 Honda	4 / 3	600	50 - 115	600	930	1500	67
BMT03	PRO 600 Electrique 230V	3 / 2,1	600	130	600	930	1500	70

## Accessoires talocheuses

Pâles et disques de qualité pour donner une performance optimum à votre talocheuse.

- Pâles et disques de qualité
- Prix compétitif
- Précision d'assemblage et qualité des pièces d'origine

### Pâles type Belle/Bartel - entraxe : 120mm

Réf	Pâles et disques ø 600 mm
T140100133	Pâles de finition (x 4)
B945/00200	Disque flottant

Réf	Pâles et disques ø 900 mm
T140100113	Pâles d'ébauche (x 4)
T140100114	Pâles de finition (x 4)
T140100115	Pâles mixtes (x 4)
B128-8-000	Disque flottant

Réf	Pâles et disques ø 1200 mm
B111-8-010	Pâles d'ébauche (x 4)
B111-8-011	Pâles de finition (x 4)
B111-8-012	Pâles mixtes (x 4)
B160-8-000	Disque flottant

### Pâles universelles à écrou flottant

Réf	Pâles universelles ø 900 mm
T130200101	Pâles de finition (x4)
T140100102	Pâles mixtes (x 4)

### Pâles type Clipper - entraxe : 127,5mm

Réf	Pâles type Clipper ø 900 mm
T130200100	Pâles de finition (x 4)
T130200200	Pâles mixtes (x 4)

### Kit roues pour PRO 900 et PRO 1200

BOPT/08/DIO	Kit roues amovible
-------------	--------------------



Pale de finition



Pale mixte



Pale d'ébauche



Pale type universelle  
écrou flottant



Disque flottant

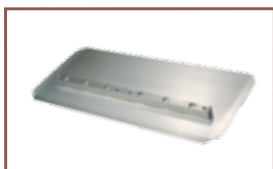

Pale type Clipper

## PRO 900

- Moteur essence Honda GX200
- Fiable et destinée à usage continu sur les grandes surfaces
- Système avec multi-réducteurs très robuste
- Sécurité homme mort avec arrêt immédiat des pales (< 1/8<sup>ème</sup> de tour) sans coupure du moteur
- Peu d'effort requis pour tenir la manette d'embrayage
- Guidon ajustable en hauteur
- Berceau de protection chromé en acier tubulaire, pour faciliter l'entretien
- Point central de levage
- Livrée avec jeu de pâles mixtes montées
- Timon repliable pour faciliter le transport
- Parfaitement équilibrée et stable



Guidon ajustable en hauteur  
Tenue de la manette d'embrayage étudiée pour un moindre effort



Référence	Modèle	Puissance (ch / kW)	Diamètre de talochage (mm)	Vitesse de talochage (tr/min)	Dimensions (mm)			Poids (kg)
					Larg	Long	Haut	
BPTLW951	PRO 900M GX200 Honda avec timon repliable	5,8 / 4,3	925	65-131	992	2013	932	81

CE

Bras repliable

81 kg



Option : Kit roues amovible pour PRO 900 et PRO 1200

TRAVAIL DU BÉTON

## PRO 1200

- Moteur essence Honda GX270
- Capot ajustable sur les côtés ce qui permet de travailler au ras des murs
- Fiable et destinée à usage continu sur les grandes surfaces
- Système avec multi-réducteurs très robuste
- Sécurité homme mort avec arrêt immédiat des pales (< 1/8<sup>ème</sup> de tour) sans coupure du moteur
- Peu d'effort requis pour tenir la manette d'embrayage
- Berceau de protection chromé en acier tubulaire, pour faciliter l'entretien
- Point central de levage
- Livrée avec jeu de pâles mixtes montées



Référence	Modèle	Puissance (ch / kW)	Diamètre de talochage (mm)	Vitesse de talochage (tr/min)	Dimensions (mm)			Poids (kg)
					Larg	Long	Haut	
BPTC12006	PRO 1200M GX270 Honda avec timon repliable	9 / 6.7	1170	65-131	1206	2130	1008	117

CE

Bras repliable

117 kg



# Règles et poutres vibrantes

Double profil réversible



## Easy Screed PRO

### Poutres aluminium réversibles

#### Avantages :

- Double profil réversible permettant un arasage libre ou sur coffrage.
- Force centrifuge variable pour s'adapter à la largeur de la poutre et à la consistance du béton
- Axe d'entraînement rectiligne et moteur en hauteur pour une très grande fiabilité
- Hauteur réglable du guidon pour le confort de l'opérateur
- Poutres en aluminium extrudé ultra rigide, de conception métallique précise
- 6 longueurs différentes de poutre pour s'adapter à toutes vos applications
- Profondeur de vibration 75mm
- Facile d'entretien et à transporter

Références	Désignations	Puissance moteur (ch / kW)	Fréquence (Hz)	Prof. Maxi de compactage (mm)	Poids (kg)	Dimensions (mm)		
						Larg	Haut	Long
B157-9-010	Groupe moteur essence Easy Screed PRO	GX35 Honda 1.5/1.1	83	75	14.6	700	440	1040
B157-3-002	Easy Screed poutre - 2.5m	Pour la vibration intégrale des dalles profondes, il est recommandé d'effectuer des vibrations initiales à l'aiguille vibrante.			10.3	200	100	2500
B157-3-003	Easy Screed poutre - 3m				15	200	100	3000
B157-3-004	Easy Screed poutre - 3.75				15.4	200	100	3750
B157-3-005	Easy Screed poutre - 4.25				17.5	200	100	4250
B157-3-006	Easy Screed poutre - 5m				20.5	200	100	5000

## Porto Screed

### Règle vibrante double

#### Avantages :

- Groupe moteur accessible, facile à nettoyer
- Faibles vibrations transmises aux mains/bras et guidon confortable
- Assemblage et verrouillage rapides sur les chantiers, sans outils
- Poignées de tirage d'extrémité pour faciliter la traction du Porto Screed
- Système d'entraînement entièrement protégé pour minimiser l'entretien
- Gamme d'applications : sols industriels, tabliers de pont, allées, chemins etc.
- Poutre double extensible de 3,25 m à 5,20 m
- Profondeur de vibration 150 mm
- 3 longueurs de poutre aluminium double, disponibles sur demande 5,2 m, 6,2 m et 7,2 m.

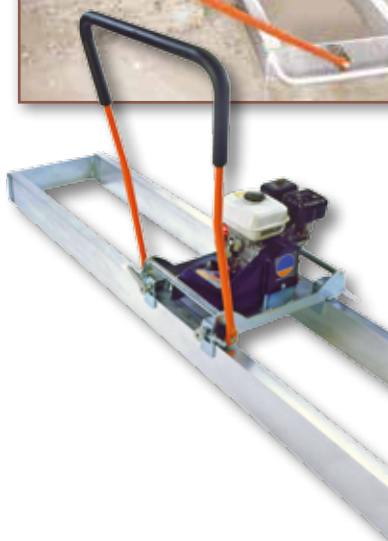

Références	Désignations	Poids (kg)	Moteur (ch/kW)	Fréquence (Hz)	Force (kN)	Profondeur de compactage (mm)	Dimensions (mm)		
							Larg	Haut	Long
<b>Groupe moteur seulement</b>									
B149-9-000	Essence Honda GX120	49	4 / 3	80	3	150	704	440	1040
<b>Poutres extensibles de 3.25 à 5.20 m complètes</b>									
B149-3-004	3.25 à 5.2m	56	Le nouveau Porto Screed comprend : Option 1. Groupe moteur + Poutres (2) + Cadre d'extrémité (2) + poignées de tirage latérales rigides. Option 2. Groupe moteur + Poutres extensibles (3,25 - 5,20 m) + poignées de tirage latérales rigides. Pour les poutres de 6,20 m et 7,20 m, prévoir 2 groupes moteur pour assurer une profondeur de compactage de 150mm.						
<b>Option</b>									
B149-3-001	Poignées de tirage latérales rigides (lot de 2)	-							

## Midi Screed 200 / 300

### Règles vibrantes de 2 m et 3 m

#### Avantages :

- Règle de lissage à commande directe.
- Poutres de 2 et 3m, en aluminium extrudé spécial, pour une productivité accrue.
- Tête avec mécanisme à torsion qui permet d'incliner la règle afin de la tirer ou de la pousser.
- Légère pour une manutention aisée
- Moteur essence Honda



Mécanisme à torsion

Références	Désignations	Puissance Moteur (W)	Fréquence (Hz)	Poids (kg)	Dimensions (mm)		
					Larg	Haut	Long
H10660-2	Midi Screed 200 Honda GX25 Moteur 4 temps	740	100	17	430	295	2000
H10660-3	Midi Screed 300 Honda GX25	740	100	23	430	295	3000

**Options**

H30059-2	Profil aluminium 2 mètres nu pour MIDI SCREED
H30059-3	Profil aluminium 3 mètres nu pour MIDI SCREED

## Taloches et outils à main

### Talochesuses manuelles

Pour lisser ou talocher le béton frais selon la finition requise Il suffit de tourner le manche sur lui-même et la lame s'incline pour être tirée ou poussée sur la dalle



#### Big Blue

- Lame en acier spécial à extrémités arrondies avec rotule et 3 manches emboîtables de 1,80 m



#### Bull Float

- Lame légère en alliage de magnésium avec section renforcée pour éviter toute déformation, avec rotule et 3 manches emboîtables de 1,80 m



#### Fresno Broom

- Outil mixte pour le béton balayé avec rotule et 3 manches emboîtables de 1,80 m.



Pelle à placer le béton



Rateau à béton

Références	Désignations	Largeur (mm)	Profondeur (mm)	Longueur totale de manche (m)	Poids de tête avec pivot (kg)	Poids total du manche (kg)
B50901	Bull Float avec rotule et manche	1200	200	5.4	6	3.6
B50903	Big Blue avec rotule et manche	1200	300	5.4	11.1	3.6
B50905	Fresno Broom avec rotule et manche	900	220	5.4	4.8	3.6
B50-9-005	Pelle à placer le béton	495	115	1.4	1.5	0.5
B50-9-007	Rateau à béton	570	130	1.4	1.5	0.5

# Centrales hydrauliques, disqueuse



\* s'utilise également avec la disqueuse hydraulique

## Midi / Major

Puissance et polyvalence

La solution économique pour la production d'énergie sur les chantiers.  
3 fois plus performantes qu'un système pneumatique

### Avantages :

- Pratiques et facilement transportables
- Puissance à la demande : le moteur tourne au ralenti et accélère jusqu'à la puissance requise lorsque l'outil est activé
- Sécurité de niveau d'huile hydraulique
- Livrées avec flexible hydraulique de 7 m et accouplement à surface plane sans égouttement **Réf. B2262**

Réf.	Modèles	Puissance (ch / kW)	Pression (Bar)	Débit hydr. (l/min)	Dimensions (mm)			Poids (kg)
					Larg.	Haut.	Long	
BHPP20	Midi 20-140 Essence Honda *	9 / 6.6	140	20	555	620	740	60
BHPP06	Major 20-160X Essence Honda *	13 / 9.6	160	20	555	620	740	72
BHPP21	Major 30-140 Essence Honda	13 / 9.6	140	30	555	620	740	72

### Options :

- **Réf. BOPH/01/DIO** : Support marteau-piqueur détachable
- **Réf. B2262** : jeu de flexibles hydrauliques 7M complet



BHPX01S



BHPX01TS

## Bulldog

Centrale pouvant être utilisé avec les marteaux piqueurs Altrad Belle BHB12S, BHB19S, BHB25S, BHB27S et BHB27XS et la pompe submersible hydraulique Altrad Belle.

### Avantages :

- Pratique et facilement transportable
- Cadre de protection basculable vers l'avant pour faciliter la maintenance.
- Système POD (Power On Demand) intégré contribuant à réduire les émissions de carbone et réduisant de 50 % la consommation de carburant.
- Châssis en acier et cadre de protection
- Position de rangement du tuyau et oeil de levage intégrés dans le cadre de protection, avec roues montées, pour faciliter le transport sur le site.
- Livré avec tuyau tressé réglable Siamese avec système anti-goutte de haute qualité (pré-rempli avec de l'huile hydraulique).
- Longueur tuyau : 6,75 m

Réf.	Modèles	Puissance (ch / kW)	Pression (Bar)	Débit hydr. (l/min)	Dimensions (mm)			Réservoir (ltr)		Poids (kg)		Niveau sonore db(A)
					Larg.	Haut.	Long	Huile	Essence	Net	av. huile	
BHPX01S	Standard	9 / 6.6	140	20	515	620	705	5,6	6	59,5	65,5	101
BHPX01TS	avec support marteau inclus											
<b>Option</b>												
BOPH/13/DIO	Support marteau-piqueur amovible											

## Disqueuse hydraulique

**Disqueuse hydraulique 350 mm** à fort rendement

- Coupe le béton, la pierre, la brique, l'asphalte, les pavés, le béton armé, les poutres en acier et d'autres agrégats rapidement et proprement.
- Dotée d'un mécanisme de coupure instantanée du moteur
- Coupe à sec ou coupe à l'eau avec tuyau d'alimentation en eau inclus
- Possibilité de coupe à horizontale et verticale

12 kg



Référence	Modèle	Diamètre de disque max (mm)	Profondeur de coupe (mm)	Diamètre de l'axe (mm)	Vitesse de coupe Jusqu'à (rpm/mm)	Flux (l/mn)	Pression d'huile (bar)	Poids (Kg)
BHDC01	HDC350*	350	133	25.4	4000	20 à 30	140 / 170	12

\* a utiliser avec centrales Bulldog, Midi 20-140 ou Major 20-160

# Marteaux piqueurs, outils acier, déshumidificateurs

## Marteaux piqueurs

Gamme de 5 marteaux-piqueurs hydrauliques à fort rendement pour casser le béton et l'asphalte.

- **BBHB12S** – Petit et léger avec poignée en « D », conçu pour un fonctionnement à l'horizontal
- **BBHB19S et BBHB25S** – Outils de poids moyen et lourd hautes performances
- **BBHB27S** – Marteau lourd, débit 20 ou 30 litres / mn.
- **BBHB27XS** – Poignées ultra amorties, polyvalent et facile d'utilisation

Références	Vibrations (m/sec2) Midi	Vibrations (m/sec2) Major 20/160	Vibrations (m/sec2) Major 30/140	Pression maxi. (Bar)	Débit (l/min)	Frappe /min	Joules	Taille d'acier (mm)	Poids (kg)
BBHB12S	16.08	-	-	160	20	2400	25	22 x 82	14
BBHB19S	11.97	-	-	160	20	1600	65	25 x 108	19
BBHB25S	11.1	11.1	-	160	20	1300	85	32 x 160	28
BBHB27S	-	-	11,8	160	20/30	1300	85	32 x 160	28
BBHB27XS	6	6	8,2	160	20/30	1300	85	32 x 160	30



- Outils en acier disponibles, voir ci-dessous

## Outils en acier

### Outils Ø 22 mm - emmanchement 82 mm pour BBHB12S

Réf.	Désignations	Type	longueur outil utile (mm)	Lame l x h (mm)
B910023	Pic 22mm	1	380	-
B910024	Grand pic 22mm	1	455	-
B910233	Burin 22mm	2	380	-
B910234	Grand Burin 22mm	2	455	-
B910420	Burin large 22mm	4	380	75 x 50

### Outils Ø 25 mm - emmanchement 108 mm pour BBHB19S

Réf.	Désignations	Type	longueur outil utile (mm)	Lame l x h (mm)
B910043	Pic 25mm	1	380	-
B910253	Burin 25mm	2	380	-
B910430	Burin large 25mm	4	380	75 x 50
B910434	Grande bêche pour asphalte 25mm	5	380	125 x 150
B910435	Bêche pour tarmac 25mm	6	305	115 x 125
B910436	Bêche à creuser 25mm	7	355	75 x 230
B910636	Bêche à creuser 25mm	8	355	125 x 200
B910664	Bêche à terre 25mm	9	355	125 x 200



### Outils Ø 32 mm - emmanchement 160 mm pour BBHB25S, BBHB27S et BBHB27XS

Références	Désignations	Type	Longueur outil utile (mm)	Lame l x h (mm)
B912083	Pic 32 mm	1	380	-
B912084	Grand pic 32mm	1	455	-
B912293	Burin 32mm	2	380	-
B912294	Grand Burin 32mm	2	455	-
B912450	Burin large 32mm	4	380	75 x 50
B912472	Bêche pour asphalte 32 mm	5	380	125 x 50
B912454	Grande bêche pour asphalte 32 mm	5	330	125 x 150
B912555	Bêche pour tarmac 32mm	6	280	115 x 125
B912656	Bêche à creuser 32mm	8	355	125 x 120
B912668	Bêche à terre 32mm	9	380	140 x 230
B912903	Maîtresse-tige 32mm	10	230	-
B912906	Plaque de pilonneuse (32mm)	11	-	Ø 180

## DESHU-500-M / DESHU- 800-M

Caractéristiques	DESHU-500-M	DESHU-800-M
<b>Déshumidification maximum</b>	<b>50l. / 24h</b>	<b>80l. / 24h</b>
Moteur électrique monophasé	230 V / 50 Hz	230 V / 50 Hz
Puissance	900 W	1200 W
Capacité d'aspiration	350 m <sup>3</sup> /h	680 m <sup>3</sup> /h
Surface d'aspiration	70 m <sup>2</sup>	80 - 120 m <sup>2</sup>
Taux d'humidité	30 - 90 %	30 - 90 %
Température de travail	5 - 32 °C	5 - 32 °C
Surface d'aspiration	70 m <sup>2</sup>	120 m <sup>2</sup>
Capacité réservoir d'eau	5,8 litres	5,8 litres
Dimensions emballage	520 x 465 x 908 mm	580 x 530 x 1035 mm
Poids	30 kg	53 kg
<b>Références</b>	<b>K303994</b>	<b>K303996</b>



CE

## Hygromètre FM2

Mesure du taux d'humidité des différents matériaux du bâtiment

Caractéristiques	FM2
Tension	9 V
Température d'utilisation	0 - 40 °C
Humidité bois	8 - 60 %
Humidité matériaux	0,3 - 2 %
Dimensions	145 x 60 x 31 mm
Poids	0,93 kg
<b>Référence</b>	<b>K307000</b>



CE

0,93 kg

# Potelet multi-directionnel

Version réservations  $\varnothing$  25 mm

Double rotation pince lisse + support de lisse pour toutes formes de dalles  
y compris celles ayant des contours complexes

Hauteur poteau : 1,10 m

Zingué

**EN13374**  
**Classe A**

3,8  
kg





# Matériel de Chantier



Notre large gamme de matériels de chantier pour tous les travaux du bâtiment, est fabriquée dans différents sites industriels du Groupe Altrad répartis en Europe.

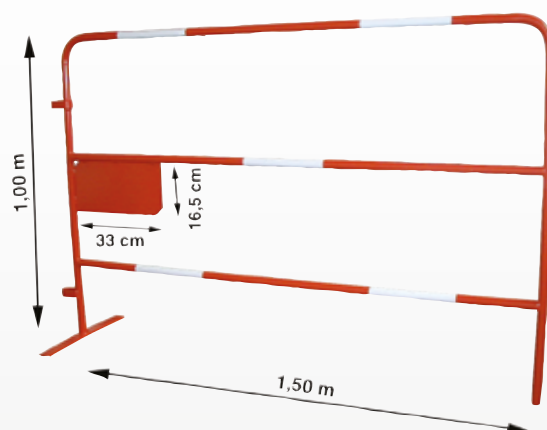

## Sommaire

Tréteaux, Bacs, Bennes  
Tréteaux de maçon

p 72-73

Piquet, Trépieds, Rampes  
Barrières / Plateformes

p 74-75

Goulotte d'évacuation  
Coffrage

p 76-77

Pince-dalles  
Potelets

p 78-79

Norme  
Protection pavillon

p 80-81

Consoles / Protection toiture  
Protections horizontales

p 82-83

**330 kg**

Charge maxi d'utilisation



## Tréteau aluminium



Compas en acier anti-écartement



Articulation en fonte d'aluminium

### TRETEAU aluminium



Référence	cm	cm	cm	(kg)	(m <sup>3</sup> )
<b>FTAL835</b>	83,5	90	17	6	0,043

**250 kg**

Charge maxi d'utilisation



**400 kg**

Charge maxi d'utilisation

## Bacs à mortier

Ces bacs en matière plastique, montés sur des cadres métalliques peuvent être déplacés à la grue.

### Bac rond de 90 litres

- Hauteur 39 cm – Ø 63 cm
- Charge maxi 250 kg
- Poids 6 kg
- Réf. **BM090**

### Bac rectangulaire de 200 litres

- Longueur 100 cm – largeur 67cm - Hauteur 46 cm
- Charge maxi 400 kg
- Poids 16 kg
- Réf. **BM200**

## Bac à béton

Ces bacs peints, en tôle acier (épaisseur 2 mm), conçus pour le transport du béton à l'aide des élévateurs, peuvent être déplacés à la grue.

### Le bac à béton de 500 litres

- Poids 71 kg
- Réf. **DB500**

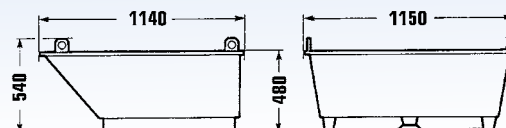

**1250 kg**

Charge maxi d'utilisation



**150 kg**

Charge maxi d'utilisation



## Benne à béton 70 litres

- basculante - polyéthylène
- Poids 15 kg
- Réf. **720010**

## Tréteaux Ø 42 pieds fixes

Références	T2302S	T2303S
Hauteur H m	1,00 à 1,84	1,20 à 2,19
Poids kg	17	19

- Hausse de tréteau permettant un rattrapage de niveau
- Revêtement : peinture époxy
- Charge maxi répartie par tréteau : 900 kg

**ATTENTION : plateforme de travail à utiliser selon les prescriptions du décret du 8/01/1965**

Notice de montage disponible sur demande.  
Attestation de charge disponible sur demande.

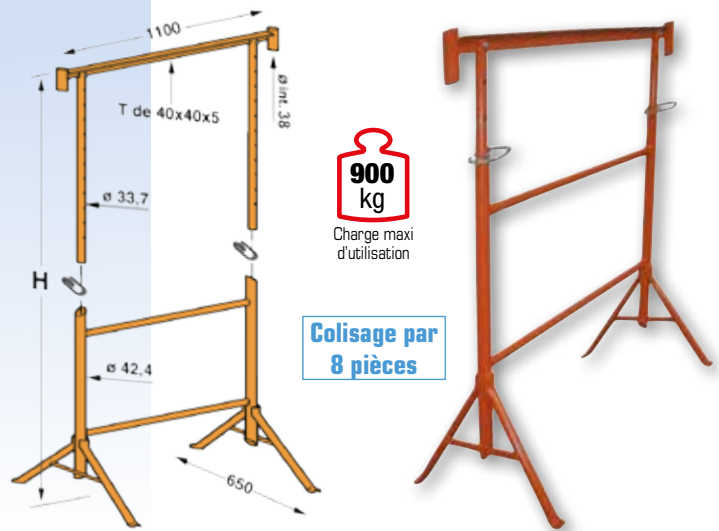

## Tréteaux Ø 42 pieds orientables

Références	T2301	T2302	T2303	2304
Hauteur H m	0,75 à 1,29	1,00 à 1,84	1,20 à 2,19	1,40 à 2,62
Poids kg	17	20	22	24

- Tréteau avec pieds tournants, facilitant le rangement et la manutention.
- Hausse de tréteau permettant un rattrapage de niveau
- Revêtement : peinture époxy
- Charge maxi répartie par tréteau : 900 kg

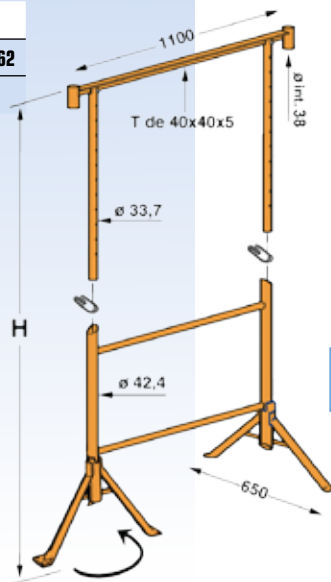

Colisage par 15 pièces

## Protecteur tréteaux Ø 42 et 49

- Revêtement : peinture époxy
- 3,3 kg
- Réf. T2321

900 kg  
Charge maxi d'utilisation

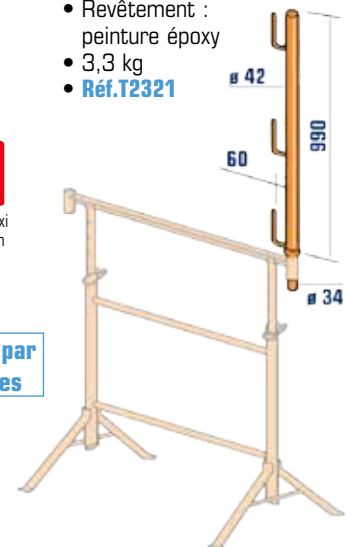

## Tréteau de maçon Ø 49

Tréteau de maçon Ø 49	
Référence	J00046S
Hauteur H m	1,23 à 2,00
Poids kg	25

- Tréteau en tube Ø 48,3 ép. 2,9 mm avec pieds fixes
- Traverse en fer en T 45/45 mm, longueur 1,22 m (permettant la réception de 4 planchers préfabriqués de largeur 300 mm).
- Hauteur réglable de la traverse 1,23 m à 2,00 m.
- La base peut servir de départ pour l'échafaudage Vito 49
- Hausse de tréteau 49  
Hauteur 1,23 à 2 m - Poids 11 kg - Réf. J00009  
Adaptable sur base de tréteau Réf. J00111

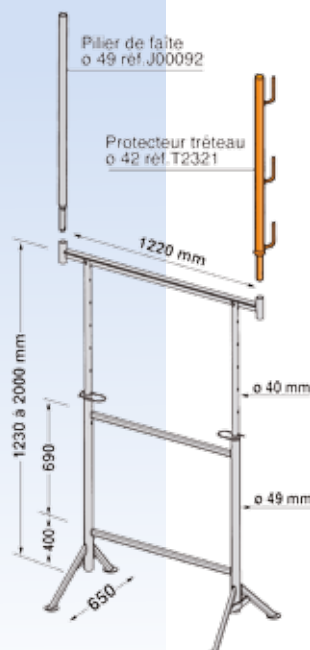

900 kg  
Charge maxi d'utilisation



# Piquet - Trépieds - Rampe

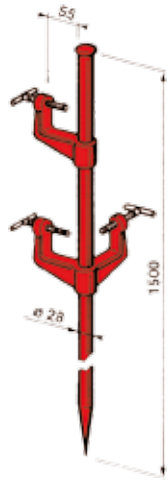

**Piquet seul**  
 • Poids 2,2 kg  
 Réf. **P6796SN**

**Colisage par 20 pièces**



## Piquet d'implantation

### Coulisseau simple

- acier peint
- Poids 0,5 kg
- Réf. **P6695SN**



### Coulisseau simple

- aluminium
- Poids 0,5 kg
- Réf. **P6695**

### Coulisseau d'angle

- acier peint
- Poids 0,8 kg
- Réf. **P6694SN**



### Coulisseau d'angle

- aluminium
- Poids 0,8 kg
- Réf. **P6694**

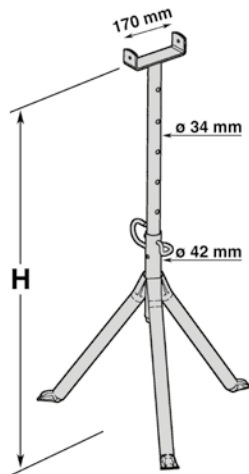

## Trépieds

- Acier électrozingué

Références		T2401	T2403
Hauteur H	m	0,51 à 0,84	0,81 à 1,32
Poids	kg	4,8	5,6

## Chevrons extensibles

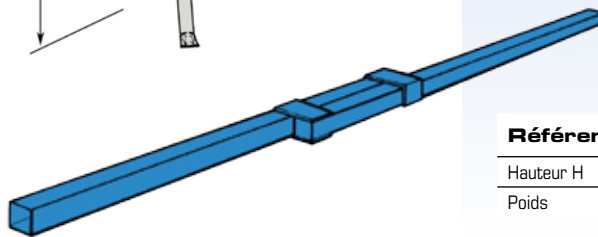

- Pour la réalisation de planchers avec trépieds.
- Profil acier carré 45 mm x 45 mm.
- Bouchons aux extrémités.

Référence		T0204
Hauteur H	m	2,00 à 3,90
Poids	kg	11

**1000 kg**

Charge maxi d'utilisation concentrée par paire

## Rampes pliantes aluminium 2,40m

**Colisage : 1 paire de rampes par carton**

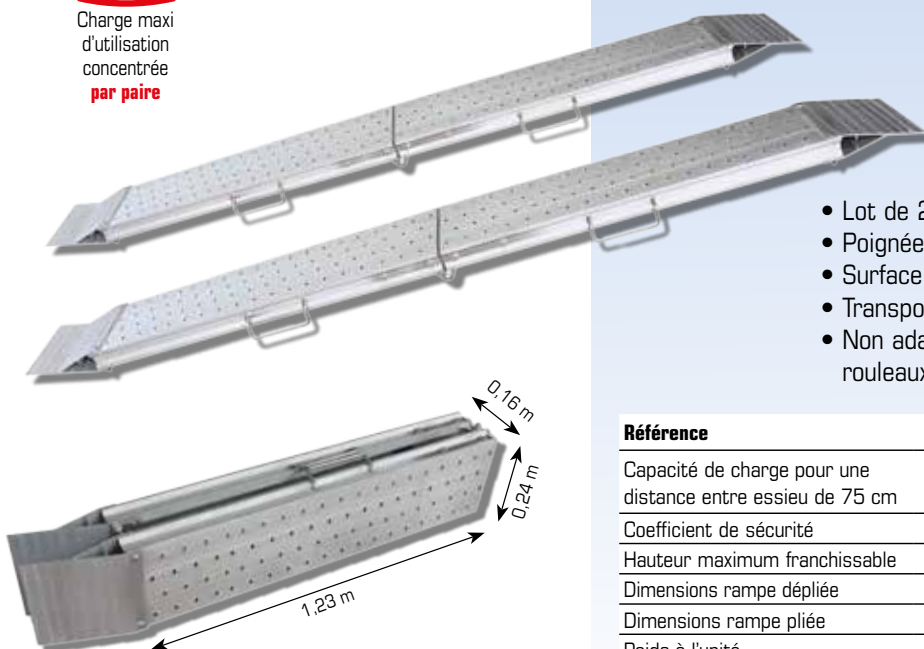

- Lot de 2 rampes pliantes
- Poignées de manutention incorporées
- Surface anti-dérapante
- Transport et stockage facilités
- Non adaptées aux minipelles, chargeurs, rouleaux et chenillards

Référence		RPALPL240
Capacité de charge pour une distance entre essieu de 75 cm	kg/paire	1000
Coefficient de sécurité		1,5
Hauteur maximum franchissable	cm	67
Dimensions rampe dépliée	cm	240 x 24 x ép. 6
Dimensions rampe pliée	cm	123 x 24 x ép. 16
Poids à l'unité	kg	14,80

## Barrière de chantier

### Barrière de chantier avec plaque soudée

- Dimensions Ht 1,00 m - Long. 1,50 m
- Tube ø 25 mm ép. 2
- Coloris Rouge + 5 adhésifs blancs.
- Plaque soudée 33 x 16,5 cm
- Poids 6,5 kg
- Peinture époxy
- Réf. **004500**

### Options :

- minimum 160 pièces
- Bandes rétro-réfléchissantes
- Gravure sur plaque par découpe laser
- Couleur RAL personnalisée



Version avec plaque gravée

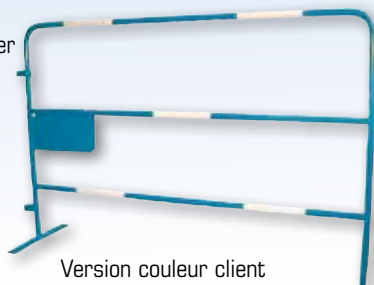

Version couleur client

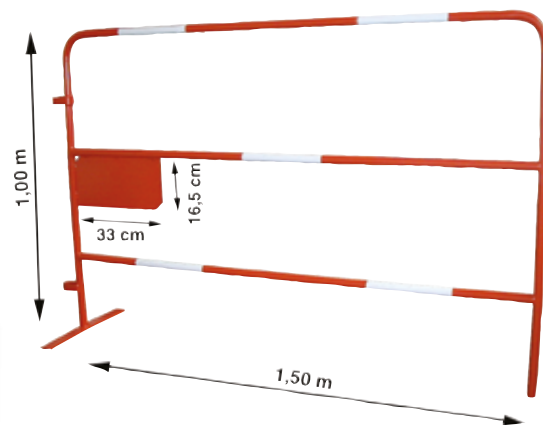

Colisage par  
40 ou 80 pièces

## Cadre pour 64 barrières TP

### Cadre 64 barrières

- Longueur 2,20 m
- Largeur 0,99 m
- Hauteur 1,26 m
- Poids 100 kg
- Poids en charge 520 kg
- Réf. **PBZFL1MH**



64 barrières

### Cadre de rangement pour Barrières de chantier

### Cadre 128 barrières

- Longueur 2,20 m
- Largeur 0,99 m
- Hauteur 2,30 m
- Poids 150 kg
- Poids en charge 990 kg
- Réf. **PBZFL2MH**



### Kit réhausse pour 64 barrières supplémentaires



128 barrières

## Plateforme TP

Conforme à la norme **NF P 98-470** (balisage des obstacles et dangers temporaires)  
Classe de charge : 200 kg/m<sup>2</sup> conformément à la norme **NF EN 12811-1**

- Châssis acier recouvert d'une tôle aluminium larmée anti-dérapante rivetée.
- Garde corps barrière TP rouges, adhésifs blancs avec plaque d'identification rouge soudée.
- Poids 34 kg
- Utilisation avec inclinaison maximum de 8 %
- Peinture époxy
- Réf. **004570**

### Caractéristiques plateforme

Longueur hors tout	mm	<b>1960</b>
Largeur hors tout	mm	<b>1060</b>
Hauteur hors tout	mm	<b>1030</b>
Poids total	kg	<b>34</b>
Classe de charge	kg/m <sup>2</sup>	<b>200</b>





## Lot goulottes complet 6 m composé de :

- 1 goulotte de départ
- 1 cadre de départ
- 5 goulottes 1,10 m
- Réf. **LOT6P-DG**

## Goulottes d'évacuation

Propres et économiques, ces goulottes en polyéthylène haute densité, résistent bien aux chocs, aux écarts de température et au vieillissement.

Indispensables dans les chantiers de rénovation, elles permettent de réaliser à partir du cadre de départ réglable, de la goulotte de départ et des goulottes, des conduits d'évacuation pour les gravats, elles sont modulables et étanches (10 m maximum sur un cadre départ).

### Goulotte de départ :

- Matière : Polyéthylène haute densité
- Longueur : 1000 mm
- Largeur : 740 mm
- Hauteur : 850 mm
- Dim. ouverture haute : 630 x 400 mm
- Dim. ouverture basse :  $\varnothing$  380 mm
- Epaisseur : 3,5 mm
- Poids : 8 kg
- Réf. **TE001TT**



### Cadre de départ réglable :

- Matière : Acier électrozingué
- Longueur : 970 mm
- Largeur : 710 mm
- Hauteur : 650 mm
- Réglage : 80 à 480 mm
- Poids : 13 kg
- Réf. **TE001TS**



### Goulotte avec 2 chaînes:

- Matière : Polyéthylène haute densité
- Hauteur : 1060 mm
- $\varnothing$  supérieur : 490 mm
- $\varnothing$  inférieur : 390 mm
- Epaisseur : 3,5 mm
- Poids : 7,65 kg
- Réf. **TE001TZ**



### Lot 6 goulottes 1,10 m

- Réf. **LOT6P-ETAGE**



## Serre-coffrage simple peint

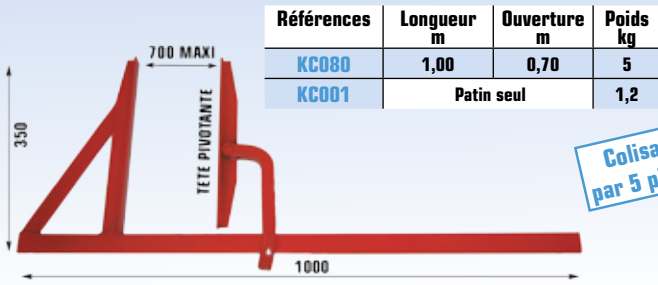

Références	Longueur m	Ouverture m	Poids kg
KC080	1,00	0,70	5
KC001	Patin seul		1,2

Colisage par 5 pièces

## Serre-coffrage à clavette

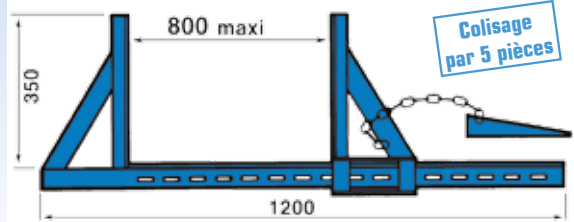

Référence	Longueur (m)	Ouverture (m)	Poids (kg)
KCC80	1,20	0,80	8

## Serre-joints

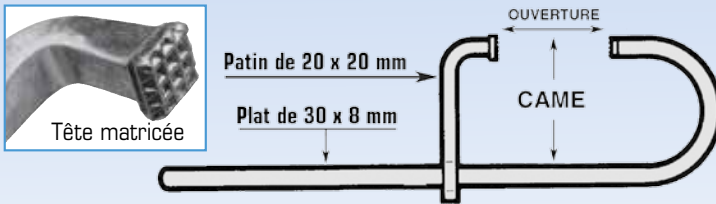

Colisage par 10 pièces

### Came 135

Réf.	Longueur m	Ouverture m	Poids kg
K1304	0,60	0,40	2,3
K1306	0,80	0,60	2,7
K1308	1,00	0,80	3
K1310	1,20	1,00	3,2
K1312	1,40	1,20	3,9
K1300	Patin 135		0,8

### Came 170

Réf.	Longueur m	Ouverture m	Poids kg
K1704	0,60	0,40	2,5
K1706	0,80	0,60	2,5
K1708	1,00	0,80	3,2
K1710	1,20	1,00	3,5
K1712	1,40	1,20	4
K1700	Patin 170		0,9

### Came 210

Réf.	Longueur m	Ouverture m	Poids kg
K2104	0,60	0,40	2,8
K2106	0,80	0,60	3,2
K2108	1,00	0,80	3,5
K2110	1,20	1,00	3,9
K2112	1,40	1,20	4,4
K2100	Patin 210		1

## U pour coffrage

### U de coffrage

- pour coffrage standard
- zingué
- panneau de 27 mm
- avec bouchons
- Poids 3 kg
- Réf. **KC027Z**

Colisage par 10 pièces

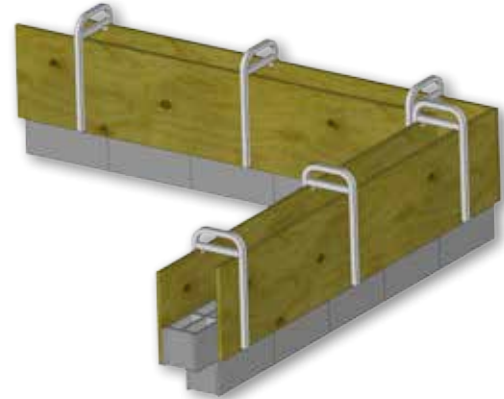

## Moules appuis de fenêtre

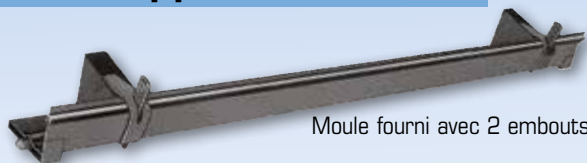

Moule fourni avec 2 embouts

Références	Pièces	Longueur	Poids
C88125	Moule 8 x 8 cm	1,25 m	5,3 kg
C88238	Moule 8 x 8 cm	2,38 m	8,4 kg
C8800	Embout seul amovible 8 x 8 cm	-	0,6 kg
C0398	Support d'installation	-	3 kg



## Pince-dalle UNIMAG à bloqueurs

- Hauteur poteau : 1,10 m
- Poids : 6 kg
- Zingué
- Réf. 608860ZMH

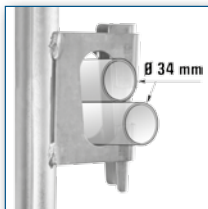

Pour tube  $\varnothing$  34 mm

**EN13374**  
**Classe A**

Montage tous les 2,20 m maxi

Ouverture 450 mm

## Pince-dalle UNIMAG à planches

- Hauteur poteau : 1 m
- Poids : 5,4 kg
- Zingué
- Réf. 608800ZMH

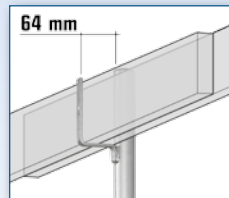

Montage avec planches ép 30 mm x ht 150 mm

Montage tous les 1,50 m maxi

Ouverture 450 mm



Platine articulée

- Montage des pince-dalles sur des surfaces inclinées (ex. escaliers) grâce à la platine articulée.



## Réservation plastique $\varnothing$ 40 mm pour Potelets

- Pour potelets à réservation  $\varnothing$  40 mm à planches et à bloqueurs
- Colisé par sac de 200 pièces
- Poids : 6 kg • Réf. MHBPCM0640

## Pince-dalle REVERMAG à bloqueurs

- Pré-réglage rapide par broche imperdable
- Hauteur poteau : 1,10 m
- Poids : 7,6 kg
- Zingué
- Réf. 608890ZMH

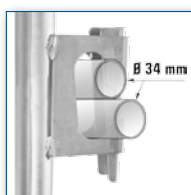

Pour tube  $\varnothing$  34 mm

**EN13374**  
**Classe A**

- Installation sur dalle

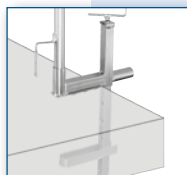

- Installation sur acrotère

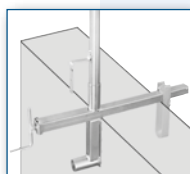

Ouverture 500 mm

Montage tous les 2,20 m maxi

## Pince-dalle REVERMAG à planches

- Pré-réglage rapide par broche imperdable
- Hauteur poteau : 1,10 m
- Poids : 7,6 kg
- Zingué
- Réf. 608840ZMH

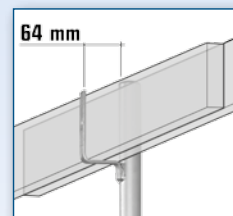

Montage avec planches ép 30 mm x ht 150 mm

Montage tous les 1,50 m maxi

Ouverture 500 mm



## Potelets à réservation à bloqueurs



- Hauteur poteau : 1,10 m
- Zingué
- **Manchon ø 25 mm**
- Poids : 4,5 kg
- Réf. **608870ZMH**
- **Manchon ø 40 mm**
- Poids : 4,5 kg
- Réf. **608880ZMH**

**EN13374**  
**Classe A**

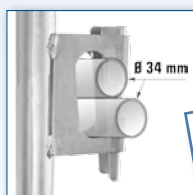
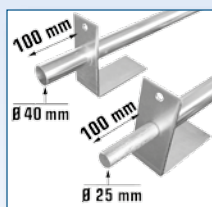

Montage tous les 2,20 m maxi

Pour tube ø 34 mm

## Potelets à réservation à planches



- Hauteur poteau : 1,10 m
- Zingué
- **Manchon ø 25 mm**
- Poids : 4 kg
- Réf. **608850ZMH**
- **Manchon ø 40 mm**
- Poids : 3,5 kg
- Réf. **608810ZMH**

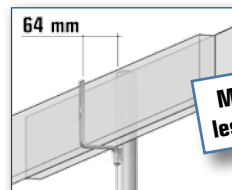

Montage tous les 1,50 m maxi

Montage avec planches ép 30 mm x ht 150 mm

## Tube galvanisé pour bloqueurs

### Tube galvanisé ø 34 mm pour bloqueur

Réf. **610010GMH**

- Tube ø 34 mm • épaisseur 2,5 mm • Longueur 3 m
- Avec bouchons plastiques • Poids : 5 kg



## Potelets à réservation multi-directionnel



Montage tous les 2,20 m maxi

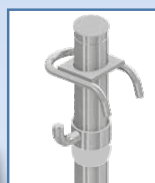

**1** : Préparer la pose des lisses garde-corps



**2** : Placer la lisse sur le support de lisse

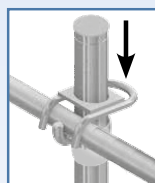

**3** : Descendre la pince lisse jusqu'au contact  
**4** : Bloquer l'ensemble en tapant l'arrière de la pince lisse avec un marteau

ø 25 mm

- **La double rotation** : Pince lisse + Support de lisse, offrent l'avantage de pouvoir accepter toutes les formes de dalles y compris celles ayant des contours complexes.

- Hauteur poteau : 1,10 m
- Zingué
- **Manchon ø 25 mm**
- Réf. **608970GMH**
- Poids : 3,8 kg

**EN13374**  
**Classe A**

## Potelets d'angle à bloqueurs



- Hauteur poteau : 1,10 m
- Zingué
- **Manchon ø 25 mm**
- Poids : 5,8 kg
- Réf. **608875ZMH**
- **Manchon ø 40 mm**
- Poids : 5,8 kg
- Réf. **608885ZMH**

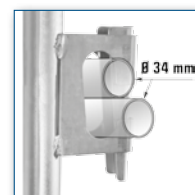

Pour tube ø 34 mm

# Norme EN 13374

La réalisation des travaux en hauteur expose le personnel à des risques de chute dont les conséquences sont souvent graves ou mortelles. Les garde-corps périphériques temporaire sont un des moyens de protection collective décrits dans les principes de la protection contre les chutes liées aux travaux temporaires en hauteur.

En France ses prescriptions sont réglementées par la norme EN13374 de juillet 2013.

## Norme EN 13374

- La norme définit les exigences minimales géométriques et de résistance. On distingue 3 classes A, B et C, en fonction de la pente et de la hauteur de l'ouvrage.

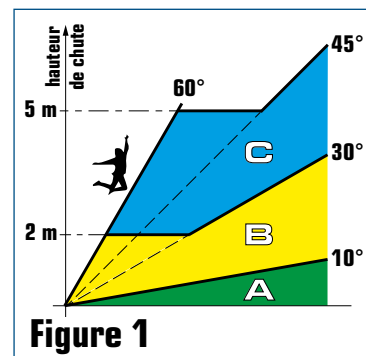

Figure 1

### Classe A (figure 2) :

- Les garde-corps de classe A répondent à des tests de déviation statique et peuvent être utilisés avec un plan d'inclinaison maximale de 10° par rapport à l'horizontale.

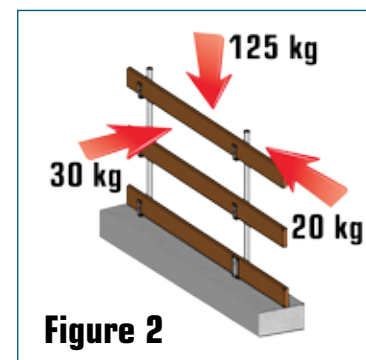

Figure 2

### Classe B (figure 3) :

- Les garde-corps de classe B répondent à des tests de déviation statique de la classe A et à deux tests dynamiques de faible intensité et peuvent être utilisés avec un plan d'inclinaison jusqu'à 30° ou 60° si la hauteur de chute est inférieure à 2 m.

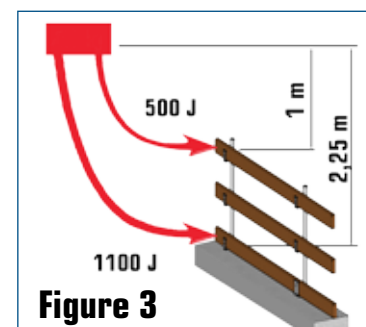

Figure 3

### Classe C (figure 4) :

- Les garde-corps de classe C répondent au test de résistance à la chute d'un rouleau de 75,5 kg tombant le long d'une pente à 60° de 5 m et peuvent être utilisés avec un plan d'inclinaison jusqu'à 45° ou 60° si la hauteur de chute est inférieure à 5 m.

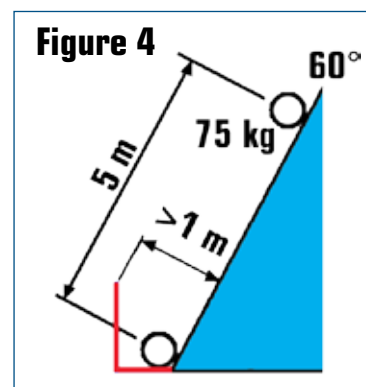

Figure 4

ALTRAD Saint Denis propose toute une gamme de potelets et de pince dalles conforme aux exigences de la norme EN13374 en classe A. On distinguera 3 catégories :

#### • Les pinces dalles UNIMAG :

Version planches avec platine articulée (permet son utilisation sur dalles inclinées) ou version bloqueurs avec platine fixe, revêtement zingué pour une meilleure longévité.

#### • Les pinces dalles réversibles REVERMAG :

permet son utilisation sur dalles ou acrotère avec un revêtement zingué pour une meilleure longévité.

#### • Les potelets à réservation à bloqueurs et à planches :

Version manchon  $\varnothing$  25 mm ou manchon  $\varnothing$  40 mm avec un revêtement zingué pour une meilleure longévité.

- Les coulisseaux réversibles pour poutrelles hauteur 200 mm, Les potelets multi-directionnels, les consoles, les protections pavillon et protections toiture.

- Les systèmes à bloqueurs sont à privilégier et permettent un montage tous les 2,20 m contrairement aux systèmes à planche tous les 1,50 m et 1,40 m.

**Conforme aux exigences de la norme EN13374 catégorie "Classe A" gravée sur le produit, conditions nécessaire à la norme, pour une meilleure identification et traçabilité du produit.**

## Protection pavillon

- Pour réalisation de protections collectives et périphériques sur les pavillons.
- Versions avec bloqueurs pour tubes, ou avec supports pour planches.

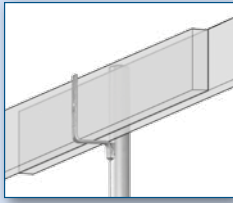

Montage avec planches ép 32 à 38 mm ht 125 à 150 mm

Pour tube  $\varnothing$  34 mm

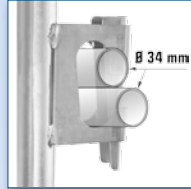

- **Catégorie Classe A**, conforme aux exigences de la norme EN13374.
- Montage tous les 1,50 m en version planches et tous les 2,20 m en version bloqueurs.
- La distance verticale entre chaque scellement intermédiaire ne doit pas excéder 1,60 m maxi.
- **Revêtement : galvanisé à chaud**

**EN13374**  
**Classe A**

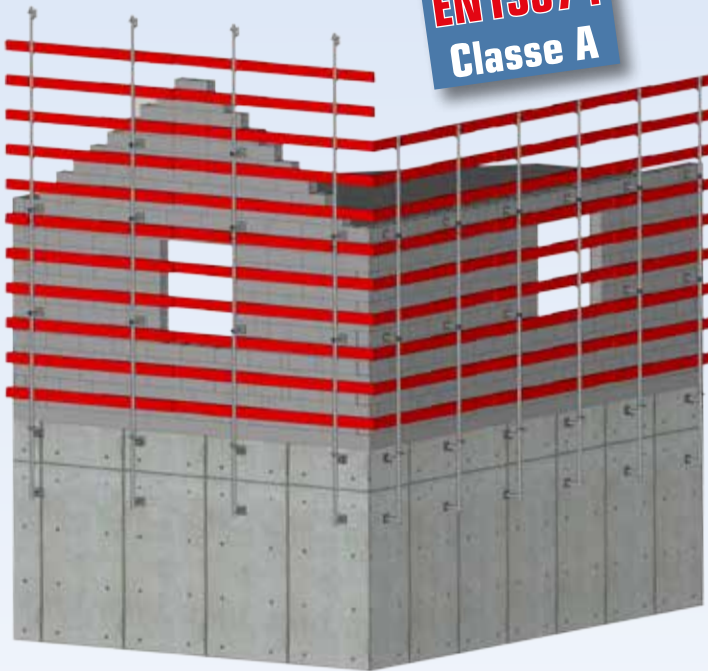

Références	Désignations	Poids	Ouverture (m)	Hauteur (m)
<b>PPD320G</b>	Elément de départ complet	<b>7</b>	<b>0,320</b>	<b>1,00</b>
<b>PPD460G</b>	Elément de départ complet	<b>7,3</b>	<b>0,460</b>	<b>1,00</b>
<b>P8803G</b>	Montant 1,40 m planche	<b>6</b>	-	<b>1,40</b>
<b>P8802G</b>	Montant 2,80 m planche	<b>11</b>	-	<b>2,80</b>
<b>P8803BMH</b>	Montant 1,40 m bloqueur	<b>7</b>	-	<b>1,40</b>
<b>P8802BMH</b>	Montant 2,80 m bloqueur	<b>12</b>	-	<b>2,80</b>
<b>PP320CZ</b>	Ancrage intermédiaire	<b>3,2</b>	<b>0,320</b>	-
<b>PP460CZ</b>	Ancrage intermédiaire	<b>3,5</b>	<b>0,460</b>	-



Gouillage par broche imperdable  
**Réf. GPPM05**

Version  
bloqueurs

Version  
planches

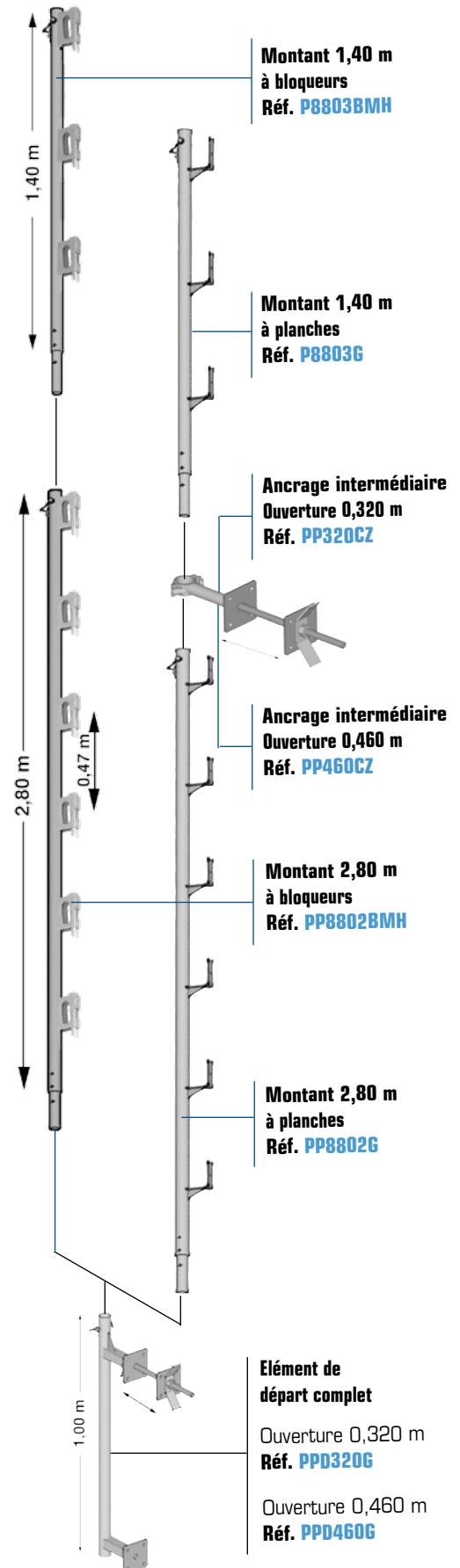

# Consoles - Protection toiture

## Consoles de maçonnerie à planches

- Largeur : 1 m
- Hauteur poteau : 1,10 m
- Tige de coffrage  $\varnothing$  15 mm
- Poids : 16 kg
- Zingué
- Réf. **610000PMH**

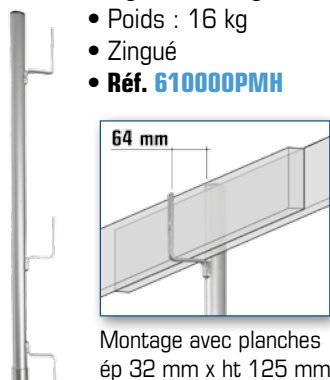

Montage tous les 1,60 m maxi

**EN13374**  
Classe A

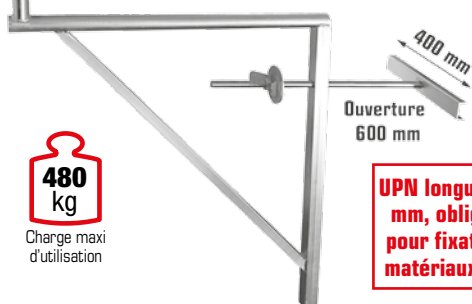

## Consoles de maçonnerie à bloqueurs

- Largeur : 1 m
- Hauteur poteau : 1,10 m
- Tige de coffrage  $\varnothing$  15 mm
- Poids : 16 kg
- Zingué
- Réf. **610000BMH**

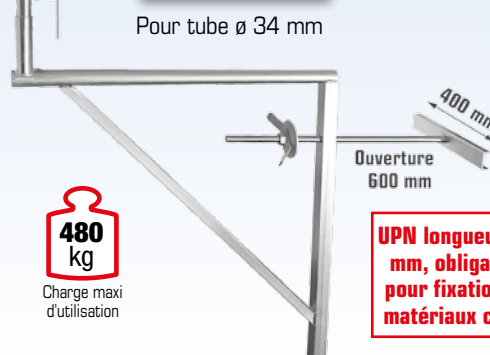

## Protection de toiture à planches

- Utilisation pour dépassement de toiture de 0,80 m maximum.
- Hauteur maxi d'utilisation : 20 m
- Pente du toit : 30° maxi (58 %)
- Poids : 9,2 kg
- Zingué
- Réf. **PT4430MH**

**EN13374**  
Classe B

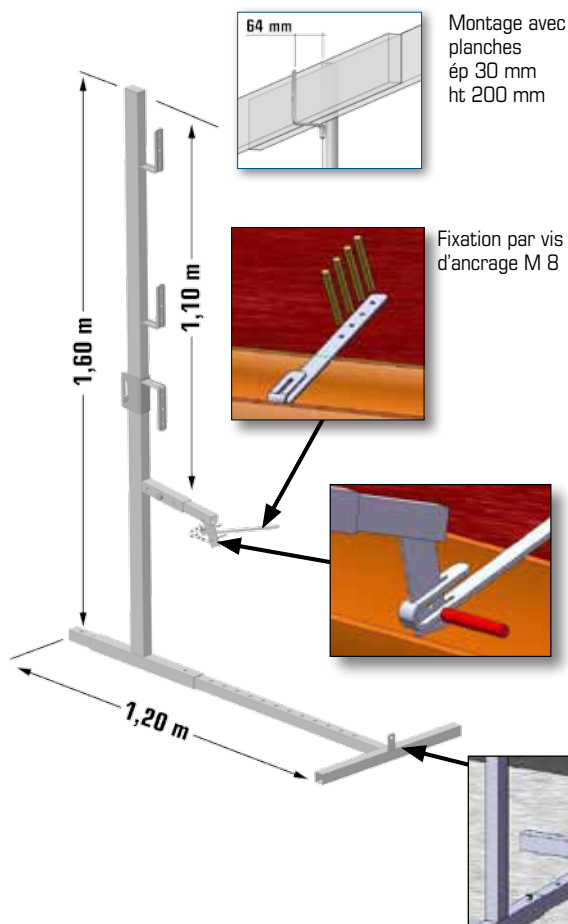
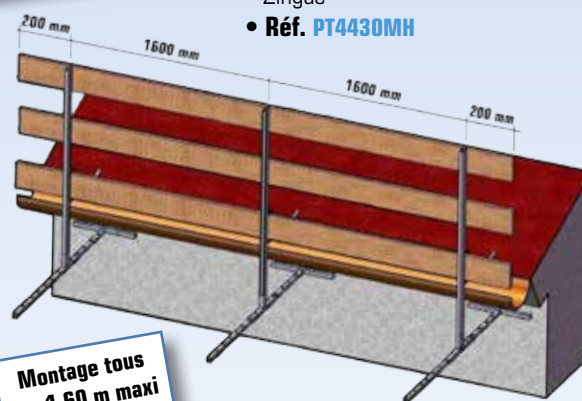

**Plaquette de fixation**  
(visserie non fournie)

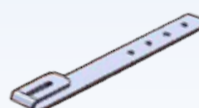

- Longueur 30 cm**
- Poids : 0,5 kg
  - Réf. **PLA30MH44**

- Longueur 60 cm**
- Poids : 0,9 kg
  - Réf. **PLA60MH44**

## Plancher télescopique aluminium

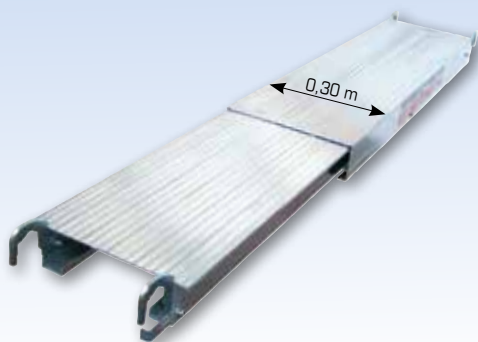

**300 kg**

Charge maxi d'utilisation

- **Double profilé aluminium** avec rail de coulissement
- Crochets universels, tirettes anti-soulèvements
- Poignée de manutention incorporée
- Rainurage anti-dérapant et anti-salissures
- **Réf. TEL2786**

### Référence plancher télescopique TEL2786

Référence plancher télescopique		TEL2786
Longueur mini	m	<b>1,80</b>
Longueur maxi	m	<b>3,00</b>
Poids	kg	<b>13</b>
Charge maxi	kg/m <sup>2</sup>	<b>200</b>

## Protection horizontale

### Filets en nappe MC 60

- Nappe de filet de sécurité ralinguée (sans estrope)
- 5 m x 10 m
- ralingue Ø 12 mm-13 kj
- **Réf. 608990**

**Sécurité : ralingues et estropes obligatoires**

- Nappe de filet sur mesure
- Toutes dimensions
- **Réf. 608980**

**Conforme à la norme européenne EN-1263-1 - (type B1)**

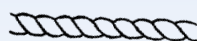
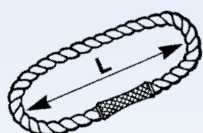

**Estrope** Ø 12mm  
(à poser tous les 2m 50)

- Longueur 0,30m
- **Réf. P7693**

- Longueur 0,50 m
- **Réf. P7694**

- Longueur 1,00 m
- **Réf. P7695**

- Ralingue** Ø 12 mm
- Le m linéaire posé de ralingue Ø 12 mm
  - **Réf. P7588**

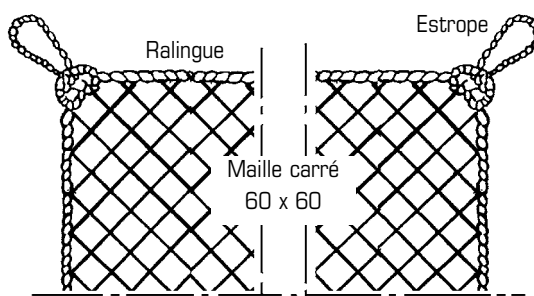

## Protection périphérique

### Filets périphériques

- Mailles carrées 100 mm (avec ralingue Ø 8 mm)
- 20 m x 1m
- Poids 6 kg
- **Réf. P6225**
- 10 m x 1m
- Poids 3 kg
- **Réf. P6227**

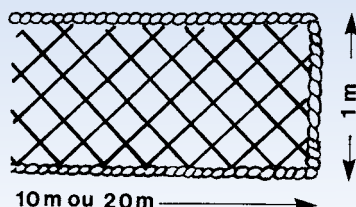

# Étais universel " Le Robuste "

Broche imperdable Ø 14 mm

Coulisse Ø 48,3 x 2 mm

Platine 110 x 110 x 5mm

Option : Renfort de pied Ø 70 mm

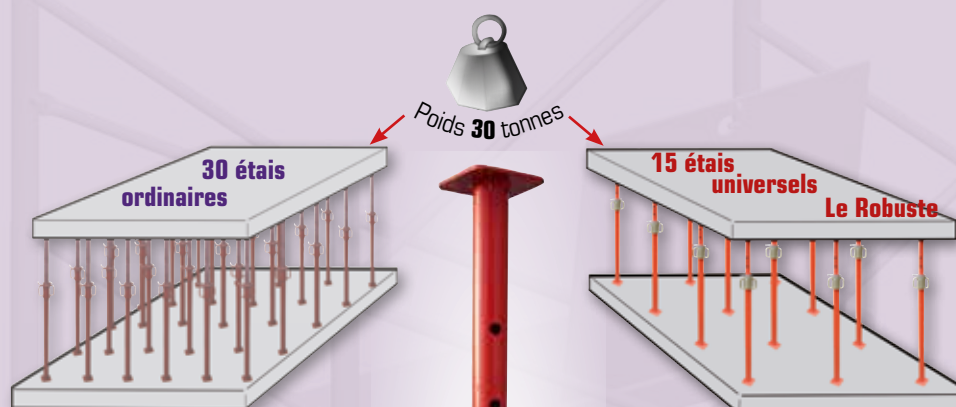

**Étais ordinaires 1,60 à 2,90 m**  
**Charge admissible à 2, 50 m**  
**1000 kg**

**Étai le Robuste**  
**Universel 1,70 à 3,00 m**  
**Charge admissible à 2, 50 m**  
**2100 kg**  
**Coefficient de sécurité = 2,4**

**Budgets identiques, Coûts inférieurs !**

**Abaque de charge certifié avec coefficient de sécurité**

# Etalement



Altrad propose une gamme très complète d'étais de maçon, droits et tirant poussant, de toutes les tailles, pouvant supporter des charges élevées. Ce sont des produits fabriqués dans nos sites industriels en Tunisie, Pologne et Italie. Cette large gamme d'étais répond à toutes les demandes des professionnels du bâtiment, et de certains spécialistes du coffrage.

## Sommaire



Etais STANDARDS

p 86

Etais SUPER PRO «Le Robuste»

p 87

Etais LOURDS «Le Robuste»

p 88

Accessoires Etais

p 89

# Étais standards



**Coefficient de sécurité :**  
**≥ 2**

## Étais métalliques peints

### Manchon de réglage en acier soudé ou fonte

Tableau des charges admissibles

Réf.	Longueurs (en m)		Poids (kg)	Charges en daN selon hauteur en m, <b>Coef de sécurité ≥ 2</b>												
	Fermé	Deployé		0,60	0,90	1,00	1,20	1,60	2,00	2,50	2,90	3,50	4,00	4,50	5,00	
EAP01	0,55	0,80	4,5 / 5	1200	1200											
EAP02	0,75	1,20	5,5 / 6		1200	1200	1200									
EAP03	1,00	1,75	6,5 / 7			1200	1200	1200								
EAP04	1,60	2,90	10 / 10,5					1200	1200	1100	1100					
EAP05	2,00	3,50	11,1 / 11,6						1200	1200	1000	800				
EAP95	2,20	3,60	12,3 / 12,8							1200	1200	900	600			
EAP06	2,50	4,50	13,9 / 14,4								1200	1100	800	600	400	
EAP07	3,00	5,00	15,2 / 15,7									1200	1 000	700	500	300

#### Réf. Manchon Fonte

EFP04	1,60	2,90	10 / 10,5					1200	1200	1100	1100					
-------	------	------	-----------	--	--	--	--	------	------	------	------	--	--	--	--	--



Manchon de réglage en fonte

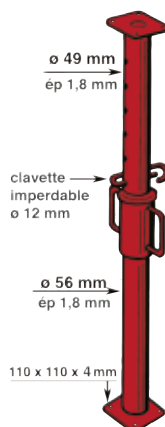

Manchon de réglage en acier soudé

Colisage par 50 pièces



## Étais métalliques peints

### Tirant poussant en acier

#### Caractéristiques

- Fût Ø 56 mm
- Coulisse Ø 48,3
- Broche Ø 12 mm
- Garde à la main
- Anti déboitement

Colisage par 50 pièces

Tableau des charges admissibles

Réf.	Réf. écrou fonte*	Longueurs (en m)		Poids (kg)	Charges en daN selon hauteur en m. <b>Coef. de sécurité ≥ 2</b>												
		Fermé	Deployé		1,80	2,00	2,20	2,30	2,50	2,80	2,90	3,00	3,60	4,00	4,50	5,00	
EAP03TP	EFP03TP	1,00	1,80	7,95	800												
EAP04TP	EFP04TP	1,60	2,90	10,35	967	947	927	915	900	900	892						
EAP05TP	EFP05TP	2,00	3,60	11,75		954	954	940	930	920	910	900	570				
EAP95TP	EFP95TP	2,20	4,00	12,75			1017	1017	974	964	964	937	705	589			
EAP06TP	EFP06TP	2,50	4,50	13,85					1019	1000	1000	1000	960	600	530		
EAP07TP	EFP07TP	3,00	5,00	15,35									944	855	700	400	360

Pour les étais EAP03TP et EFP03TP, la charge maximum est de 800 daN pour toutes les hauteurs.

\* Pour les approvisionnements en écrou, version fonte : nous consulter.



# Étais super pro "le robuste"

## Étais universels

### Caractéristiques

- Fût Ø 57 x 2 mm
- Coulisse Ø 48,3 x 2 mm
- Broche imperdable Ø 14 mm
- Manchon rond fonte GS
- Platines 110 x 110 x 5 mm
- Garde à la main
- Graissage d'usine

### Options

- Renfort de pied
- Anti-déboîtement coulisse : fixe ou démontable
- Manchon imperdable
- Couleur client
- Gravage abaque
- Marquage



Renfort de pied



Broche imperdable

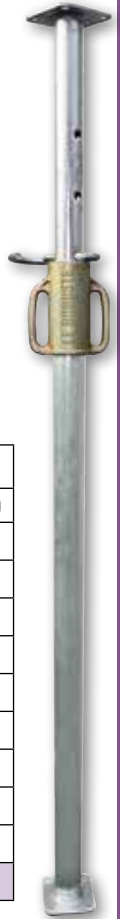

**Coefficient de sécurité = 3**

Tableau des charges admissibles

Références	Hauteur (en m)	Poids (kg)	Charges en daN selon hauteur en m - Coefficient de sécurité = 3																
			0,55	0,80	1,00	1,20	1,40	1,55	1,70	2,00	2,20	2,60	3,00	3,20	3,50	4,00	4,50	5,00	
S60STAN060G	0,55 / 0,80	5,70	1900	1800															
S60STAN080G	0,80 / 1,20	6,60		1900	1800	1700													
S60STAN100G	1,05 / 1,75	6,85			1900	1800	1800	1700	1600										
S60STAN120G	1,23 / 2,00	8,30				1900	1900	1800	1700	1600									
S60STAN150G	1,52 / 2,70	9,70					1900	1800	1700	1600	1500								
S60STAN170G	1,71 / 3,00	11,00						1900	1800	1700	1600	1400							
S60STAN200G	2,00 / 3,50	12,25							1900	1800	1700	1500	1400	1000					
S60STAN250G	2,21 / 4,00	15,40								1800	1800	1600	1500	1100	800				
S60STAN275G	2,72 / 4,72	16,30										1500	1100	1000	900	700			
S60STAN300G	3,00 / 5,25	18,45											1500	1300	1000	800	600		

Autres dimensions nous consulter.

## Étais universels

### tirant-poussant "le robuste"

### Caractéristiques

- Fût Ø 57 x 2 mm
- Coulisse Ø 48,3 x 2 mm
- Broche imperdable Ø 14 mm
- Manchon rond fonte GS imperdable avec bague tournante
- Chapes articulées ép. 5 mm

**Coefficient de sécurité : = 3**



Tableau des charges admissibles

Références	Longueur (en m)	Poids (kg)	Charges en daN selon hauteur en m - Coefficient de sécurité = 3																
			0,55	0,80	1,00	1,20	1,50	1,60	1,70	2,00	2,20	2,60	3,00	3,50	4,00	4,50	5,00		
S70DOUB060GAC	0,51 / 0,76	7,20	900	900															
S70DOUB080GAC	0,73 / 1,20	8,10		900	900	800													
S70DOUB100GAC	1,00 / 1,70	8,35			900	900	800	800											
S70DOUB120GAC	1,17 / 1,97	9,80				900	900	850	800	750									
S70DOUB150GAC	1,50 / 2,66	11,20					900	900	900	800	800	700							
S70DOUB170GAC	1,69 / 3,00	12,50						900	900	800	800	700							
S70DOUB200GAC	1,96 / 3,45	13,75							900	800	800	700	500						
S70DOUB250GAC	2,17 / 3,96	16,90								900	900	800	500	400					
S70DOUB275GAC	2,66 / 4,67	17,80										700	500	400	300				
S70DOUB300GAC	3,45 / 5,95	19,95											600	500	400	300			

# Etats lourds "le robuste"



Renfort de pied



Broche imperdable

Coefficient de sécurité :  
= 3

## Etats lourds

### Caractéristiques

- Fût Ø 57 x 2,7 mm
- Coulisse Ø 48,3 x 2,9 mm
- Broche imperdable Ø 14 mm
- Manchon rond fonte GS
- Platines 110 x 110 x 6 mm
- Rondelle d'appui épaisseur 5 mm
- Garde à la main
- Graissage d'usine

### Options

- Renfort de pied
- Anti-déboîtement coulisse : fixe ou démontable
- Manchon imperdable
- Couleur client
- Gravage

### Tableau des charges admissibles

Références	Hauteur (en m)	Poids (kg)	Charges en daN selon hauteur en m - Coefficient de sécurité = 3																	
			0,55	0,80	1,00	1,20	1,40	1,55	1,70	2,00	2,20	2,60	3,00	3,20	3,50	4,00	4,50	5,00	5,50	6,00
S61LOUR060G	0,55 / 0,80	7,20	3900	3500																
S61LOUR080G	0,80 / 1,20	9,30		3900	3600	3300														
S61LOUR100G	1,05 / 1,75	10,50			3900	3600	3300	3100	2900											
S61LOUR120G	1,23 / 2,00	12,00				3900	3500	3000	2900											
S61LOUR150G	1,52 / 2,70	12,65					3900	3500	3300	3000	2500									
S61LOUR170G	1,71 / 3,00	14,35						3900	3700	3500	2900	2300								
S61LOUR200G	2,00 / 3,50	16,65							3900	3600	3000	2500	2100	2000						
S61LOUR250G	2,21 / 4,00	19,10								3500	3500	3000	2700	2200	1500					
S61LOUR275G	2,72 / 4,72	21,60									3500	3100	2600	1700	1200					
S61LOUR300G	3,00 / 5,25	23,35										3500	3000	1900	1300	800				
S61LOUR350G	3,45 / 5,98	26,00											3500	2700	1800	1300	900	600		



Broche imperdable

Coefficient de sécurité :  
= 3

## Etats lourds

### tirant-poussant "le robuste"

### Caractéristiques

- Fût Ø 57 x 2,7 mm
- Coulisse Ø 48,3 x 2,9 mm
- Broche imperdable Ø 14 mm
- Manchon rond fonte GS imperdable avec bague tournante
- Chape articulées ép. 5 mm



### Tableau des charges admissibles

Références	Longueur (en m)	Poids (kg)	Charges en daN selon hauteur en m - Coefficient de sécurité = 3																	
			0,55	0,80	1,00	1,20	1,50	1,70	2,00	2,20	2,60	3,00	3,50	4,00	4,50	5,00	6,00			
S71DELO060GAC	0,51 / 0,76	8,50	1900	1700																
S71DELO080GAC	0,73 / 1,20	10,60		1900	1800	1600														
S71DELO100GAC	1,00 / 1,70	11,80			1800	1800	1500	1400												
S71DELO120GAC	1,17 / 1,97	13,30				1800	1800	1700	1600											
S71DELO150GAC	1,50 / 2,66	13,95					1800	1700	1600	1500	1200									
S71DELO170GAC	1,69 / 3,00	15,65						1800	1800	1700	1400	1100								
S71DELO200GAC	1,96 / 3,45	17,95							1800	1800	1500	1200	1000							
S71DELO275GAC	2,66 / 4,67	22,90								1700	1700	1500	1100	700						
S71DELO300GAC	2,95 / 5,20	24,65										1700	1300	800	600					
S71DELO350GAC	3,45 / 5,95	29,00											1700	1300	900	600	300			

Autres dimensions nous consulter.

## Poutrelles pour tours étaie

- Longueur : 2,90 m - Réf. 001882
- Longueur : 3,90 m - Réf. 001854
- Poids : 4,5 kg/ml



- Embouts avec renforts

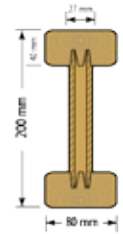

## Coulisseau réversible

- Pour potelets à réservation  $\varnothing$  40 et  $\varnothing$  25 mm
- Montage sur poutrelles hauteur 200 mm
- Poids : 3 kg
- Réf. MH1132AZC

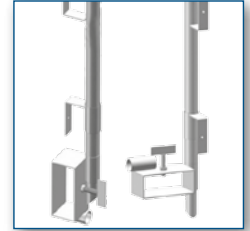
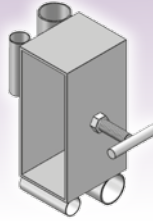

## Accessoires étais

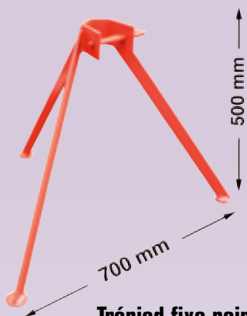

### Trépied fixe peint pour étau

- Pour  $\varnothing$  de tube maxi 57 mm
- Poids 3 kg
- Réf. E0997

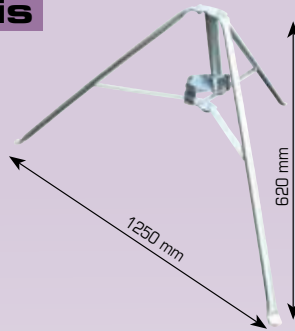

### Trépied repliable zingué pour étau

- Pour  $\varnothing$  de tube 57 à 76 mm
- Poids 6 kg
- Réf. TREPLeGMH

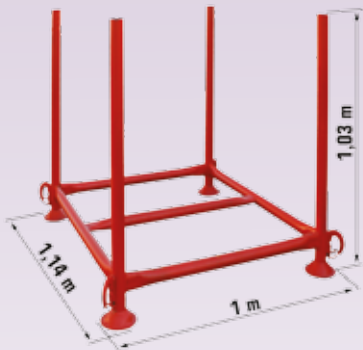

### Cadre gerbable Sacem type B pour 100 étais, peint

- Poids 25 kg
- Réf. PL80PAN023

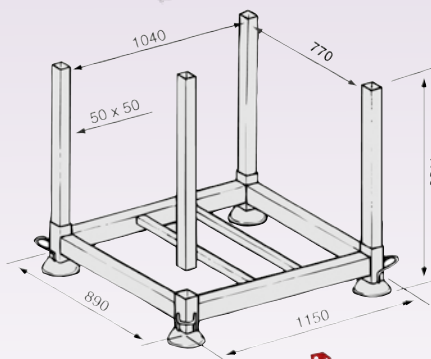

### Cadre démontable galvanisé pour 100 étais

- Poids 35 kg
- Réf. E0991

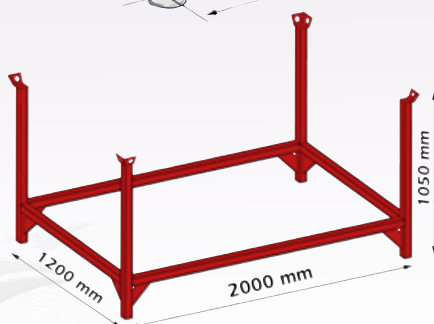

### Cadre de rangement universel gerbable

- Poids 34 kg
- Réf. MN09APMH

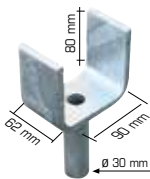

### Fourche simple zinguée

- Poids 1,3 kg
- Réf. 609013ZMH

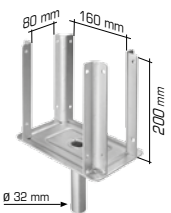

### Fourche mixte zinguée

- Poids 2 kg
- Réf. TE0287MH

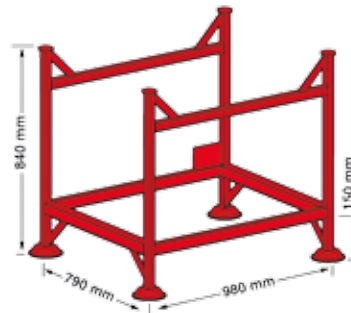

### Cadre fixe peint pour 50 étais

- Poids 25 kg
- Réf. E0999

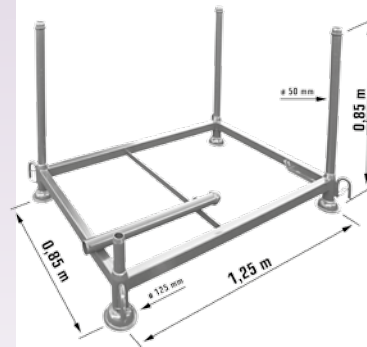

### Cadre gerbable démontable galvanisé pour plancher alu, bois, acier

- Poids 32 kg
- Réf. N076MH

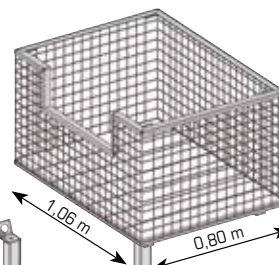

### Panier grillage universel

- Pour cadre de rangement N2760
- Poids 34 kg
- Réf. N2761w

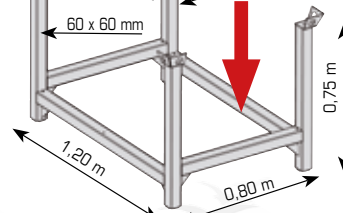

### Cadre de rangement universel

- Poids 40 kg
- Réf. N2760

# Accès en hauteur Levage



# Accès en hauteur Levage



Altrad propose une large gamme de produits, Echelles marchepieds, treuils, monte-matériaux, plateforme élévatrice. Ce sont des produits développés pour la plupart avec des partenaires industriels, hormis la plateforme élévatrice développée et fabriquée par Altrad.



## Sommaire

<b>ACCES EN HAUTEUR - Normes</b>	<b>p 93</b>
Marchepieds et PIRL	<b>p 94-97</b>
Echelles transformables	<b>p 98</b>
Echelles coulissantes à cordes	<b>p 99</b>
Echelles simples Echelles de toit	<b>p 100</b>
Echelles télescopiques	<b>p 101</b>

<b>LEVAGE</b>	<b>p 103</b>
Treuils "Pro" et "Super pro"	<b>p 104-105</b>
Treuils sur chevalet Treuil échafaudage / accessoires	<b>p 106-107</b>
Monte-matériaux Accessoires	<b>p 108-109</b>
Muromat	<b>p 110-111</b>

# PIRL Télescopique

**MEZZO +**



**150**  
kg

Charge maxi  
d'utilisation

**Plateformes Individuelles Roulantes télescopiques**

**Porte salon à fermeture automatique**

**Stabilisateurs télescopiques réglables**

**Porte outils intégré**



# NORMES

## **Norme Européenne EN 131 en vigueur depuis le 01/01/2018**

La Norme Européenne EN 131 fixe les règles de conception, de résistance et de dimensions minimales pour les produits d'accès en hauteur.

La norme se compose de 3 parties :

**Norme EN 131- 1** → Définit la désignation des produits (échelles simples, transformables, coulissantes à cordes...) ainsi que l'utilisation et les dimensions imposées pour les différents types d'échelles.

**Norme EN 131- 2** → Concerne les méthodes d'essais et des résultats à obtenir.

**Norme EN 131- 3** → S'applique au marquage des produits.

**Attention :** La norme EN 131 ne s'applique pas aux échelles de toit, page 18.

### **Evolution de la norme EN131 au 1er janvier 2018**

Depuis le 1er janvier 2018, la norme EN131 implique l'obligation pour toutes les échelles de plus de 3 m d'utiliser la barre stabilisatrice comme base d'appui. Cette barre stabilisatrice ne doit pas excéder 1,2m.

L'autre possibilité est d'équiper les échelles de stabilisateurs latéraux ou d'une base évasée.

Concernant les échelles transformables supérieures à 3m, le plan intermédiaire et le plan supérieur ne peuvent plus être dissociés de la base pour être utilisés comme échelle simple d'appui.

Cette nouvelle norme implique aussi de nouveaux tests de résistance des matériaux, d'endurance à la fatigue et de résistance au glissement.

**Tous les produits de la famille "Accès en hauteur" du catalogue ont été testés et répondent aux exigences de la norme EN131- 2018**

**150 kg**  
Charge maxi d'utilisation

**5 ANS**  
GARANTIE

Barreau intermédiaire sur béquille à partir de 6 marches.

La plateforme est comptée comme une marche.



2 Sangles, sécurité optimale à partir de 5 marches

75°

Photo : marchepied 6 marches

68°

Patins en caoutchouc anti-dérapants

## ALTO 40



Tablette à outils ergonomique



Plateforme en résine moulée, renforcée par une structure en acier



Articulations en résine moulée avec structure interne en acier et **friction antigrip**



Marches serties, triple expansion, anti-rotation



Dimensions Montant avant



Dimensions Montant arrière

ALTO 40										
Références	Nb	(cm)	(cm)	(cm)	(cm)	(cm)	(cm)	(kg)	(m <sup>3</sup> )	
FMAP03M40	3	65	126	255	70	44	11,5	138	4,2	0,04
FMAP04M40	4	88	150	278	86	47	11,5	162	4,8	0,06
FMAP05M40	5	112	172	302	102	50	11,5	188	5,4	0,08
FMAP06M40	6	136	196	326	118	53	11,5	212	6,6	0,09

**150 kg**  
Charge maxi d'utilisation

**10 ANS**  
GARANTIE

Barreau intermédiaire sur béquille

2 Rampes de sécurité

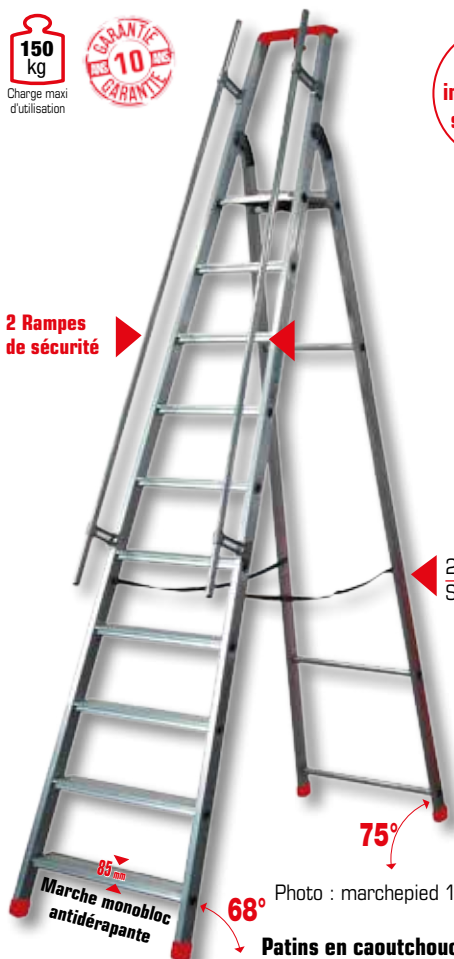

2 Sangles, Sécurité optimale

75°

Photo : marchepied 10 marches

68°

Patins en caoutchouc anti-dérapants

## ALTO 60 avec rampes



Tablette à outils ergonomique



Anti-soulèvement avec bielette autobloquante



Insert de rotation nylon

Plateforme anti-dérapante, fonte d'aluminium



Marches serties, triple expansion, anti-rotation



Articulation en fonte d'aluminium



60 mm x 24 mm

ALTO 60 avec rampes										
Références	Nb	(cm)	(cm)	(cm)	(cm)	(cm)	(cm)	(kg)	(m <sup>3</sup> )	
FMAP09M60 *	9	205	265	385	164	62	14	287	11,2	0,18
FMAP10M60	10	228	288	408	184	65	14	312	12	0,20
FMAP11M60 *	11	252	312	432	199	68	14	337	13,2	0,22
FMAP12M60 *	12	276	336	456	215	71	14	362	14,2	0,25
FMAP13M60 *	13	299,5	359,5	479,5	233	74	14	387	15,8	0,27

\* Délai supplémentaire





## ALTO 50



Anti-soulèvement avec bielette autobloquante



Tablette à outils ergonomique



Insert de rotation nylon  
Plateforme anti-dérapante, fonte d'aluminium



Insert polyamide  
Articulations en fonte d'aluminium



Marches serties, triple expansion, anti-rotation



La plateforme est comptée comme une marche.



Barreau intermédiaire sur béquille à partir de 5 marches.

2 Sangles, Sécurité optimale

75°

Photo : marchepied 5 marches

Patins en caoutchouc anti-dérapants

ALTO 50											
Références	Nb	(cm)	(cm)	(cm)	(cm)	(cm)	(cm)	(cm)	(kg)	(m³)	
FMAP03M50	3	65	125	245	65	44	11,5	138	4,5	0,05	
FMAP04M50	4	88,5	148,5	268,5	81	47	11,5	162	4,8	0,07	
FMAP05M50	5	112	172	292	97	50	11,5	188	6,8	0,09	
FMAP06M50	6	136	196	316	113	53	11,5	212	7,5	0,10	
FMAP07M50	7	159	219	339	133	56	11,5	237	8,3	0,12	
FMAP08M50	8	182,5	242,5	362,5	148	59	11,5	262	9,5	0,14	



150 kg  
Charge maxi d'utilisation



Testé à  
350 kg



Photo : Presto 3 marches



Photo : Presto 2 marches



Patin large en caoutchouc anti-dérapant haute sécurité

## PRESTO simple accès

Marchepieds simple accès professionnels pliables en aluminium

Garde corps de série pour les 3 et 4 marches.



Marches de 370 x 230 mm avec ferrures fonte d'aluminium

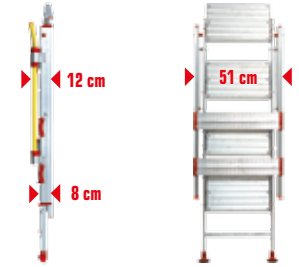

PRESTO simple							
Références	Nb	(cm)	(cm)	(cm)	(cm)	(kg)	(m <sup>3</sup> )
FMAP02MSA	2	52	55	242	87	4,2	0,04
FMAP03MSA	3	73	79	265	119	7,0	0,06
FMAP04MSA	4	96	104	288	152	9,3	0,07



150 kg  
Charge maxi d'utilisation



Le repose-pied est compté comme une marche.



Photo : Presto 4 marches



Photo : Presto 3 marches



Patins avec butée anti-pince doigts

Patins enveloppants, anti-dérapants

## PRESTO double accès

Marchepieds doubles accès professionnels pliables en aluminium



Compas en acier anti-fermeture et anti-écartement.



Marches serties, triple expansion, anti-rotation



Articulation en fonte d'aluminium

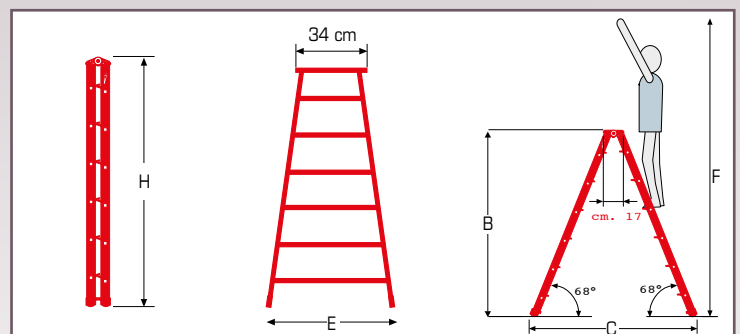

PRESTO double							
Références	Nb	B (cm)	C (cm)	F (cm)	E (cm)	H (cm)	(kg) (m <sup>3</sup> )
FMAP03MDA	3	57	55	257	41	62	4,2 0,04
FMAP04MDA	4	80	72	280	44	87	5,4 0,06
FMAP05MDA	5	103	90	303	47	112	6,6 0,08

## MEZZO

### Plateformes Individuelles Roulantes

- Stabilisateurs télescopiques pour une utilisation en toute sécurité
- Transport et passage des portes facilité, grâce aux roues basculantes
- 2 roues Ø 150 mm sur support
- Base renforcée



Porte-outils spacieux et ergonomique



Garde corps repliable



Plateforme caillébotis pliable, en fonte d'aluminium (40 x 51 cm)



MEZZO											
Références	Nb plateforme incluse	(cm)	(cm)	(cm)	(cm)	(cm)	(cm)	(cm)	(cm)	(kg)	(m³)
FPIR03M60	3	76	188	256	115	155	207	67	21,20	0,59	
FPIR04M60	4	103	216	283	133	160	237	67	22,20	0,68	
FPIR05M60	5	131	244	311	167	200	276	67	23,80	0,77	
FPIR06M60	6	159	272	339	171	225	297	67	25,60	0,86	
FPIR07M60	7	187	299	367	189	225	327	67	27,60	0,95	

Ouverture et fermeture très rapide grâce au **RAPID SYSTEM**

**GARANTIE 10 ANS**

**150 kg**  
Charge maxi d'utilisation



Photo : MEZZO  
4 marches + plate-forme

## MEZZO +

### Plateformes Individuelles Roulantes Téléscopiques

- Porte salon à fermeture automatique
- Stabilisateurs télescopiques pour une utilisation en toute sécurité
- Porte outils intégré
- Plateforme en aluminium
- Marches profondeur 50 mm



Porte salon à fermeture automatique



Porte-outils spacieux et ergonomique



Stabilisateurs réglables avec fermeture rapide



Marches pro-fondeur 50 mm



MEZZO +														
Références	Nb plateforme incluse	mini (cm)	maxi (cm)	mini (cm)	maxi (cm)	mini (cm)	maxi (cm)	mini (cm)	maxi (cm)	mini (cm)	maxi (cm)	(cm)	(cm)	(kg)
FPIR0406M60	4 / 6	93	132	197	236	293	332	147	184	174	203	234	70	26,5
FPIR0608M60	6 / 8	139	179	243	283	339	379	184	222	208	237	285	70	29,5
FPIR0710M60	7 / 10	163	225	267	329	363	425	203	259	224	271	309	70	32,3

Adaptation à toutes les surfaces grâce à des stabilisateurs réglables avec fermeture rapide

**GARANTIE 10 ANS**

**150 kg**  
Charge maxi d'utilisation



Photo : MEZZO +  
7 / 10 marches

ACCES EN HAUTEUR  
LEVAGE

## SOPRANO 2 & 3 PLANS

**150 kg**  
Charge maxi d'utilisation



SOPRANO												
Références	Nb	(mm)	(cm)	(cm)	(cm)	(cm)	(cm)	(cm)	(cm)	(cm)	(kg)	(m³)
<b>2 PLANS</b>												
FECD205BF	2 x 6	65 x 25	205	322	200	133	412	310	77	11	10,7	0,10
FECD245BF	2 x 7	65 x 25	245	382	222	145	472	332	89	11	12,0	0,12
FECD260BF	2 x 8	65 x 25	260	442	250	160	532	360	89	11	13,3	0,13
FECD295BF	2 x 9	65 x 25	295	502	282	192	592	392	107	11	14,5	0,15
FECD345BF	2 x 11	65 x 25	354	594	342	237	684	452	107	11	16,6	0,18
<b>3 PLANS</b>												
FECT205BF	3 x 6	65 x 25	205	420	200	136	510	372	89	16	13,2	0,15
FECT249BF	3 x 7	65 x 25	249	510	225	148	600	425	89	16	16,0	0,18
FECT264BF	3 x 8	65 x 25	264	600	250	162	690	480	107	16	19,0	0,19
FECT299BF	3 x 9	65x25/80	299	690	285	195	780	543	107	18	20,8	0,24
FECT326BF	3 x 10	65 x 90	326	780	305	220	870	570	120	18	25,2	0,26
FECT356BF	3 x 11	65 x 90	356	834	345	240	924	625	120	21	29,6	0,34
FECT388BF	3 x 12	65 x 90	388	890	364	260	980	680	120	21	31,6	0,37

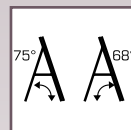
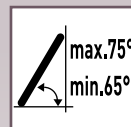

**Plan inférieur : 45 cm**  
**Plan intermédiaire : 39 cm**  
**Plan supérieur : 33,5 cm**



Photo : échelle transformable  
2 plans x 8 échelons



Echelons carrés  
30 x 30 mm,  
Liaison montant -  
échelon sertie,  
triple expansion



Articulations et glissières en fonte  
d'aluminium fixées aux montants avec  
des vis



Crochets de sécurité  
en acier, fixés au  
montants. Verrouillage  
anti-défilement

**Sangles de sécurité de  
série, anti-écartement  
sur toutes les références**

**Barre stabilisatrice en aluminium avec patins anti-dérapants**

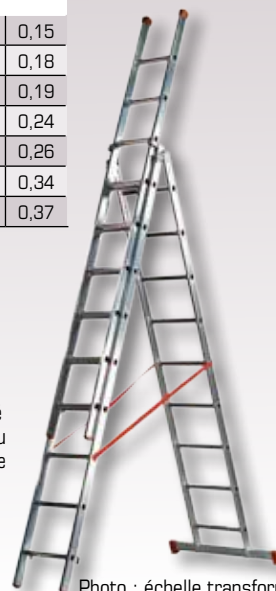

Photo : échelle transformable  
3 plans x 9 échelons

## SOPRANO + 3 PLANS

**150 kg**  
Charge maxi d'utilisation



**Plan inférieur : 50 cm**  
**Plan intermédiaire : 45 cm**  
**Plan supérieur : 39 cm**



Photo : échelle transformable  
3 plans 8 + 9 + 9 échelons



**Barre stabilisatrice télescopique  
(V inversé) en aluminium pour  
rattrapages des niveaux (jusqu'à 8 cm)  
Patins anti-dérapants, extra-larges**



Echelon rhomboïdal  
30 x 30 mm, confort  
d'utilisation optimal



Glissières en acier  
recouvertes de nylon  
Roulette, non marquante  
en caoutchouc Ø100mm  
Articulation en fonte  
d'aluminium

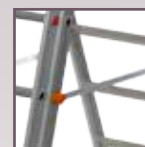

Bras de sécurité  
anti-écartement  
en aluminium



Verrouillage automa-  
tique anti-défilement

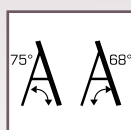

SOPRANO+												
Références	Nb	(mm)	(cm)	(cm)	(cm)	(cm)	(cm)	(cm)	(cm)	(cm)	(kg)	(m³)
<b>3 PLANS</b>												
FECT234BR	6 + 7 + 7	65 x 25	234	505	224	140	595	410	50	83/128 télesc.	17	18,5 0,23
FECT294BR	8 + 9 + 9	80 x 25	294	625	284	180	715	470	50	83/128 télesc.	17	25 0,27
FECT354BR	10 + 11 + 11	80 x 25	354	810	344	233	900	530	50	83/128 télesc.	19	29,5 0,33

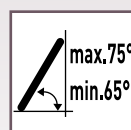

## TENOR 2 & 3 PLANS



Photo : Echelle  
2 x 11 échelons

TENOR								
Références	Nb	(cm)	(cm)	(cm)	(cm)	(cm)	(kg)	(m <sup>3</sup> )
<b>2 PLANS</b>								
<b>FECD353CC</b>	11+11	353	590	680	185	17	26,6	0,26
<b>FECD413CC</b>	13+13	413	711	800	185	17	30,6	0,30
<b>FECD443CC</b>	14+14	443	771	860	185	17	32,2	0,33
<b>FECD503CC</b>	16+16	503	891	980	185	17	36,0	0,37



2 roulettes Ø 100 mm non marquantes, facilitant le développement



Patins rentrants extra-larges, boulonnés, antidérapants

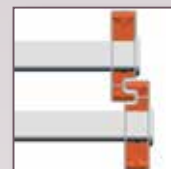

Montants équipés de glissière intégrée pour un coulisement optimal des plans  
Système anti-pincement des doigts

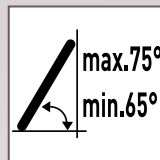

Basculeurs à rappel automatique, en fonte d'aluminium



Fourches de fixation de stabilisateur en fonte d'aluminium



- Echelle coulissante 2 plans : 1 corde + 1 mécanisme
- Echelle coulissante 3 plans : 2 cordes + 2 mécanismes
- Plan intermédiaire, corde couleur noire 1
- Plan supérieur, corde couleur blanche-rouge-verte 2



Photo : Echelle  
3 x 11 échelons

TENOR								
Références	Nb	(cm)	(cm)	(cm)	(cm)	(cm)	(kg)	(m <sup>3</sup> )
<b>3 PLANS</b>								
<b>FECT353CC</b>	3 x 11	353	854	944	185	24	40,2	0,41
<b>FECT413CC</b>	3 x 13	413	1034	1124	185	24	46,0	0,47
<b>FECT443CC</b>	3 x 14	443	1064	1154	185	24	49,0	0,51
<b>FECT503CC</b>	3 x 16	503	1244	1334	185	24	54,6	0,58



Echelons rhomboïdaux 30 x 30 mm, confort d'utilisation optimal

# Echelles



**EN131**

Norme Européenne

**150 kg**  
Charge maxi  
d'utilisation

**5**  
ANS  
GARANTIE



**39 cm**

**65 mm**  
x 25 mm

max. 75°  
min. 65°

Photo : échelle simple  
11 échelons

## SOPRANO

### Echelles simples



Echelons carrés  
30 x 30mm  
solidement bloqués  
aux montants



Liaison montant  
- échelon, sertie  
triple expansion,  
anti rotation



Patins hauts  
rentrants

SOPRANO							
Références	Nb	(cm)	(cm)	(cm)	(cm)	(kg)	(m <sup>3</sup> )
Version <b>sans</b> barre stabilisatrice, échelle hauteur < 3 m							
FECH199SI	6	199	190	295	-	4,9	0,05
FECH259SI	8	259	245	355	-	5,2	0,07
FECH289SI	9	289	275	385	-	5,5	0,08
Version <b>avec</b> barre stabilisatrice, échelle hauteur ≥ 3 m							
FECH349SI	11	351	330	445	77	7,60	0,09
FECH409SI	13	411	385	500	89	8,80	0,10
FECH439SI	14	441	415	535	89	9,60	0,11
FECH499SI	16	502	470	595	107	10,70	0,13

Photo : échelle plate de toit 3 m - 12 échelons



- Section montants et échelons : **48 x 20 mm**
- Espacements entre échelons : **25 ou 33 cm**

Photo : échelle de toit pliante 4 m - 16 échelons



- Section montants et échelons : **50 x 20 mm**
- Espacement entre échelons : **25 cm**

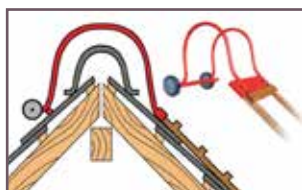

**Crochet de faitière**  
référence : **DEPCROCH**  
vendu séparément  
poids 2,5 kg  
Empattement : **300 mm**  
Hauteur : **300 mm**



L'assemblage par **vis et écrous à griffes** permet le resserage de l'échelle si nécessaire.

## ECHELLES DE TOIT FIXES

- Echelles en bois avec échelons et montants plats aux bords arrondis pour un excellent confort sur toutes les pentes.
- Finition lasurée

ECHELLES DE TOIT FIXES							
Références	Désignation	cm	Nb échelon	m	cm	mm	kg
DECP300FI25	Echelle plate de toit : 3 m - 25	25	12	3,00	37	48x20	6,00
DECP400FI25	Echelle plate de toit : 4 m - 25	25	16	4,00	37	48x20	8,00
DECP500FI25	Echelle plate de toit : 5 m - 25	25	20	5,00	37	48x20	10,00

## ECHELLES DE TOIT PLIANTES

- Echelles en bois avec échelons et montants plats aux bords arrondis pour un excellent confort sur toutes les pentes, finition lasurée.
- Constituées de 2 éléments, le pliage/dépliage est assuré par 2 charnières en acier avec loquet de verrouillage en position dépliée.

ECHELLES DE TOIT PLIANTES							
Références	Désignation	cm	Nb échelon	m	cm	mm	kg
DECP400PL25	Echelle pliante de toit 4 m (2 x 2 m)	25	16	4,00	37	50x20	8,50
DECP500PL25	Echelle pliante de toit 5 m (2 x 2,5 m)	25	24	5,00	37	50x20	12,50

# Echelles télescopiques

## TELESCO 325 & 390

### Echelles télescopiques

- Aluminium anodisé : garde les mains propres - résiste à la corrosion
- Système de coulissage par air : évite le pincement des doigts
- Marches extra-larges : pour plus de confort et de stabilité
- Barre stabilisatrice



Marches extra-larges de 65 mm



Barre stabilisatrice

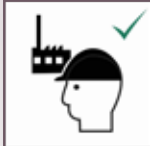

Usage professionnel



Usage domestique

TELESCO								
Références	Nb	(cm)	(cm)	(cm)	(cm)	(cm)	(cm)	(kg)
<b>TELESCO 325</b>								
ATELE325	11	81	325	435	205	80		11
<b>TELESCO 390</b>								
ATELE390	13	93	390	500	263	91		14

## EN131-6

Norme Européenne

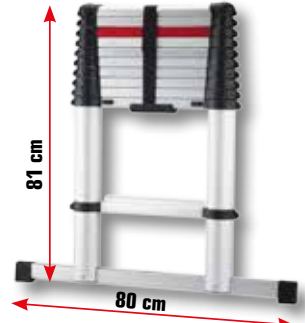

Photo : échelle TELESCO 325  
11 échelons



Photo : échelle TELESCO 390  
13 échelons

## MODULO PRO PF

### Echelle pliante télescopique avec plateforme

- Réglage de la hauteur barreau par barreau
- Verrouillage automatique et ultra fiable des positions
- Ultra compacte : transport et stockage facilités

MODULO PRO									
Référence	cm*	cm*	cm*	cm*	cm*	cm*	cm*	(kg)	
MODPROPF	89	290	341	430	240	350	165	254	16,7

\* Hauteur maximum

### 5 POSITIONS EN 1



Echelle droite



Echelle précurvée



Escabeau



Echelle d'escalier

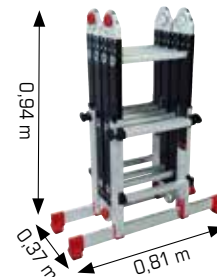

Stockage

## EN131-4

Norme Européenne 2018

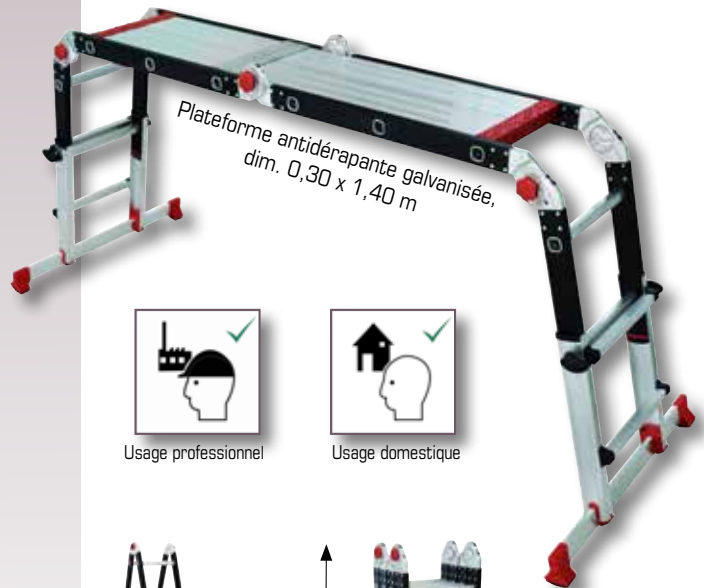

Plateforme antidérapante galvanisée,  
dim. 0,30 x 1,40 m



Usage professionnel



Usage domestique

ACCES EN HAUTEUR  
LEVAGE

# Treuil " Super Pro "

## **DM 200/F**

**Moteur monophasé 230V / 50Hz, protection IP44**

**Moteur auto-freinant avec frein à disques**

**Butée de fin de course**

**Ventilation extérieure**

**Possibilité de deux longueurs de cables**





# Accès en hauteur Levage



La Famille levage propose deux gammes de matériels, des équipements de levage de matériaux, treuils et monte-matériaux sur échelle ainsi que des équipements de levage de personnes.



<b>ACCES EN HAUTEUR - Normes</b>	<b>p 93</b>
Marchepieds et PIRL	<b>p 94-97</b>
Echelles transformables	<b>p 98</b>
Echelles à coulisse à corde	<b>p 99</b>
Echelles simples Echelles de toit	<b>p 100</b>
Echelles télescopiques	<b>p 101</b>

<b>LEVAGE</b>	<b>p 103</b>
Treuils "Pro" et "Super pro"	<b>p 104-105</b>
Treuils sur chevalet Treuil échafaudage / accessoires	<b>p 106-107</b>
Monte-matériaux Accessoires	<b>p 108-109</b>
Muromat	<b>p 110-111</b>

# Treuil "Pro"

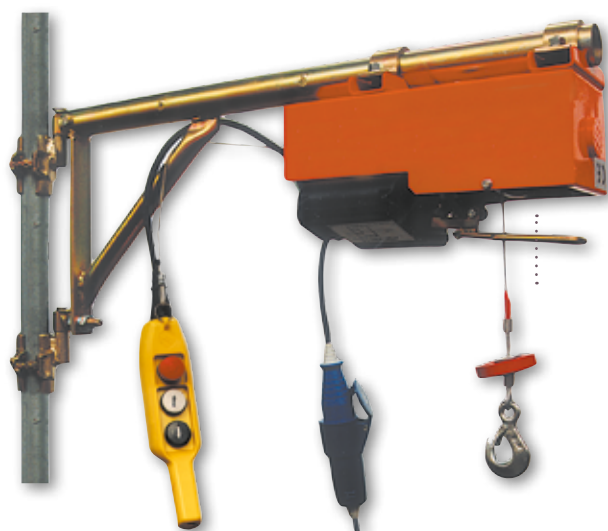

Les treuils "PRO" sont équipés de :

- Moteur monophasé 230V/50Hz, auto freinant avec frein à disques, protégé contre les projections d'eau (IP44),
- Une télécommande de 230V à 3 boutons et d'un câble longueur 1 m,
- Une poignée de manutention (sauf 100), d'une butée de fin de course haut, et d'une carcasse en aluminium.

La lubrification et la ventilation extérieure sont permanentes.

## Treuil DM 100/E, 100 kg

**Tambour longitudinal**

Avec **brides pour tube Ø 49**

- Poids : 15 kg
- Réf. 701110



Avec **potence standard**

- 23 kg
- Réf. 701120



## Treuil DM 150/E, 150 kg

**Tambour longitudinal**

Avec **brides pour tube Ø 49**

- Poids 23 kg
- Réf. 701420



Avec **potence standard**

- Poids 31 kg
- Réf. 701430



## Treuil DM 150/APE, 150 kg

**Tambour frontal**

Avec **potence standard**, composé de :

- treuil ref 701460 + potence ref 701010
- Poids 24 kg
- Réf. 701440



Avec **potence télescopique**, composé de :

- treuil ref 701460 + potence ref 701000
- Poids 26 kg
- Réf. 701450

Caractéristiques techniques		DM100/E	DM150/E	DM150/APE
Force de levage	kg	100	150	150
Vitesse de levage	m/mn	15	21	20
Hauteur de levage	m	16	16	16
Puissance du moteur	kw	0,3	0,75	0,75
Niveau sonore	db	69,5	69,5	69,5
Ø du câble acier	mm	3	4	4
Longueur du treuil	mm	375	415	370
Largeur du treuil	mm	170	210	320
Hauteur du treuil	mm	240	310	280
<b>Références avec brides pour tube Ø 49</b>		701110	701420	-
<b>Références avec potence standard</b>		701120	701430	701440
<b>Références avec potence télescopique</b>		-	-	701450

Les treuils "SUPER PRO" sont équipés de :

- Moteur monophasé 230V/50Hz haute performance, auto-freinant avec frein à disques, protégé contre les projections d'eau (IP 44),
- Une poignée de manutention, d'une butée de fin de course haut, et d'une carcasse en aluminium.

La lubrification et la ventilation extérieure sont permanentes.

## Treuil DM 200/F

**Potence standard, tambour longitudinal**

DM200/F (cable 25m)

- Télécommande de 1m de long à 3 boutons en 230 V
- Composé de : treuil ref 701180 + potence ref 701010
- Poids : 50 kg
- Réf. 701200

DM200/F (cable 40m)

- Télécommande de 1m de long à 3 boutons en 230 V
- Composé de : treuil ref 701190 + potence ref 701010
- Poids : 55 kg
- Réf. 701210



## Treuil DM 200/APF

**Potence télescopique, tambour frontal**

DM200/APF (cable 25m)

- Télécommande de 1m de long à 3 boutons en 230 V
- Composé de : treuil ref 701220 + potence ref 701000
- Poids : 42 kg
- Réf. 701240

DM200/APF (cable 25m)

- Télécommande de 25m de long à 3 boutons en 24 V
- Composé de : treuil ref 701230 + potence ref 701000
- Poids : 44 kg
- Réf. 701250



Caractéristiques techniques		DM200/F	DM200/APF
Force de levage	kg	200	200
Vitesse de levage	m/mn	25	21
Hauteur de levage	m	25 ou 40 m	25
Puissance du moteur	kw	0,75	0,75
Niveau sonore	db	69,5	69,5
Ø du câble acier anti-giratoire	mm	5	5
Longueur du treuil	mm	510	530
Largeur du treuil	mm	300	350
Hauteur du treuil	mm	385	330

## Accessoires

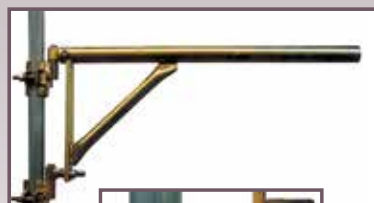

**Potence standard**

- Ø 49 mm
- Longueur 90 cm
- Poids : 8 kg
- Réf. 701010



**Potence télescopique**

- Longueur réglable de 90 cm à 120 cm
- Poids : 10 kg
- Réf. 701000



**Paire de galets pour le montage des treuils DM200 sur le chevalet 300 kg**

- Poids : 8 kg
- Réf. 701070



**Paire de bornes pour poteau**

- Serrage mini Ø 40 mm, maxi Ø 60 mm
- Poids : 5 kg
- Réf. 701031

# Treuil sur chevalet



## Treuil 300, 500 et 1000 kg

### Tambour longitudinal

#### Modèle électrique

- Télécommande longueur 25m en 24 V.
- Sauf Réf. 701270 (télécommande longueur 1m en 230 V)



#### Modèle Diesel

Avec commande mécanique



Une paire de galets est fournie avec chaque treuil figurant dans le tableau ci dessous.

Caractéristiques technique		DM300/E	DT300/E	DM500/E	DT500/E	DD500	DT950/E
Force de levage	kg	300	300	500	500	500	950
Vitesse de levage	m/mn	23	23	16	22	30	13,3
Hauteur de levage	m	25	25	25	25	25	25
Puissance du moteur monophasé	kw	1,45	-	2,2	-	-	-
Puissance du moteur triphasé	kw	-	1,25	-	2,2	-	2,2
Puissance du moteur Diésel	kw	-	-	-	-	8 / 6	-
Télécommande 24 V - longueur 25	m	oui	oui	oui	oui	-	oui
Commande mécanique sur le treuil		-	-	-	-	oui	-
Ø du câble acier anti-giratoire	mm	6	6	7	7	7	7
Longueur du treuil	mm	510	530	920	920	1000	920
Largeur du treuil	mm	300	350	340	340	430	340
Hauteur du treuil	mm	385	330	520	520	620	520
Poids du treuil	kg	47	45	77	77	114	89
<b>Références</b>		<b>701280 *</b>	<b>701290</b>	<b>701300</b>	<b>701310</b>	<b>701320</b>	<b>701330</b>

\* Existe en version avec télécommande lg 1m, 230V, Réf. 701270



## Chevalets pour treuil



Caractéristiques technique		Chevalet pour treuil 300 kg	Chevalet pour treuil 500 kg	Chevalet pour treuil 950 kg
Charge de levage maximum	kg	300	500	950
Empattement total	mm	1600	1600	1600
Hauteur totale	mm	2230	2230	2230
Ø du tube des arceaux	mm	48	60	60
Longueur du rail	mm	3200	3200	3200
Largeur du rail	mm	210	210	210
Hauteur du rail	mm	73	88	88
Poids	kg	105	140	165
<b>Références</b>		<b>701040</b>	<b>701050</b>	<b>701060</b>



## Bacs à lest

**Paire de bacs à lest**  
pour chevalet 200 et 300 kg  
**Réf. 701080**

**Paire de bacs à lest**  
pour chevalet 500 kg  
**Réf. 701090**

# Treuil échafaudages - accessoires

## DM100/AP-DM200/AP

- Destiné au levage des éléments d'un échafaudage en cours de montage ou de démontage.
- Constitué de deux parties qui se fixent sur les montants de l'échafaudage.



### DM100/AP

- Levage à 45 m/mn

### DM200/AP

- Levage à 21 m/mn

Caractéristiques techniques		DM100/AP	DM200/AP
Force de levage	kg	100	200
Vitesse de levage	m/mn	45	21
Longueur du câble	m	40	50
Moteur monophasé 230 V / 50Hz			-
Niveau sonore	dB(A)	69	69
Protection contre projection d'eau	IP44	oui	oui
Puissance du moteur monophasé	kw	1,45	0,85
Longueur commande 230 V	m	3	-
Longueur télécommande 24 V	m	-	25
Ø du câble acier anti-giratoire	mm	4	5
Longueur du treuil	mm	490	570
Largeur du treuil	mm	440	350
Hauteur du treuil	mm	445	430
Poids du treuil	kg	64	65
<b>Références</b>		<b>701360</b>	<b>701260</b>

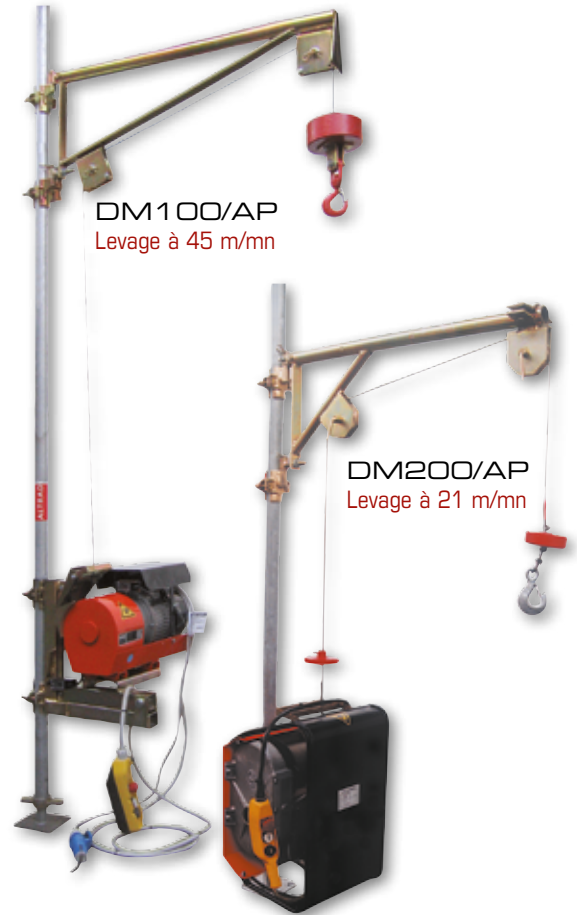

DM100/AP  
Levage à 45 m/mn

DM200/AP  
Levage à 21 m/mn

## Accessoires

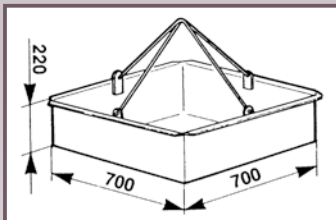

### Panier 100 litres

- Charge maxi 250 kg
  - Poids : 21 kg
- Réf. A2900**

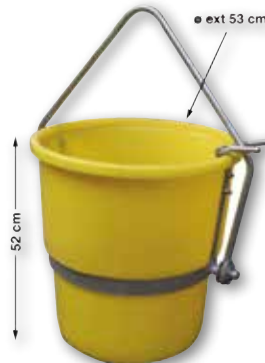

### Benne à béton 70 litres

- Charge maxi 150 kg
  - Basculante
  - Polyéthylène
- Réf. 720010**



### Etai de porte fenêtre

- 26 kg
- Réf. 701101**



### Etai d'intérieur

- 35 kg
- Réf. 701100**

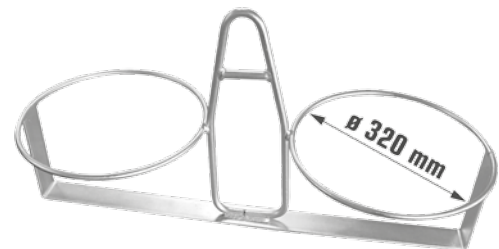

### Porte seaux

- Charge maxi 70 kg
  - 2 seaux de 35 kg
  - Acier
- Réf. PSEAUX2**



### Etai d'extérieur

- H= 2,00m / Base = 2m x 2m
  - 55 kg
- Réf. A6280**

ACCES EN HAUTEUR  
LEVAGE

# Monte-matériaux 150 kg



Attention : dans la version Monte-matériaux de 10 m le pack étaieement présenté ci-contre est en option.

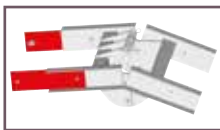

Genouillère réglable de 0° à 45°



Indicateur d'angle



Treuil avec roues pour une manutention aisée

## MONTE-MATÉRIAUX 150 KG

### Version 10 m avec genouillère

Ce modèle de Monte-matériaux, conforme aux normes CE et NF, et réalisé à partir d'échelles emboîtables en aluminium ; permet de tracter une charge de 150 kg sur une longueur d'échelles de 15 m maximum.

Cet appareil est équipé de nombreux dispositifs de sécurité :

- Arrêt par limiteur de mou du câble.
- Arrêt en butée de fin de course haute.
- Arrêt en butée de fin de course basse.
- Indicateurs d'inclinaison, et du nombre d'appui ; sur échelle départ, et sur le chariot.
- Lucarne de contrôle de l'enroulement du câble.
- Chariot équipé de 4 galets protégés, avec un système automatique de blocage à cames en cas de problème du câble.

Cet appareil léger est facile à installer, de catégorie 3, peut se monter à la verticale ou incliné (sa genouillère est réglable de 0° à 45°)

La large gamme des accessoires qui le complète, offre aux couvreurs et aux maçons ; toutes les utilisations possibles.

Caractéristiques techniques :

- Roues de déplacement.
- Treuil avec moteur monophasé 230V / 50Hz Puissance 0,74 kw.
- Vitesse de levage 17 m/mn.
- Fin de course haut et bas en 24 V.
- Câble galvanisé ø 5 mm anti-giratoire longueur 33 m.
- Boîtier de télécommande 24 V sur fil longueur 3m.
- Système de mise à la terre.
- Chariot avec ridelles amovibles.



#### Version de base 10 m

Éléments de base	Quantité
Treuil 230 V mono	1
Echelle de base	1
Echelle 2 m	3
Echelle 1 m	2
Genouillère	1
Élément de tête	1
Chariot	1
Jeu de 2 ridelles	1
Fin de course haut	1
Fin de course bas	1

Référence **MV10M**

Version MV10M livrée sans l'étau MV625 et le tréteau de tête MV669.

## PACK maçon

### Caractéristiques techniques

Benne + goulotte + supports	litre	<b>60</b>
Poids	kg	<b>49,4</b>

Référence **MVPM606**



## PACK plaquiste

### Caractéristiques techniques

Support plaque en aluminium		
Poids	kg	<b>14</b>

Référence **MVPP604**



## PACK étaie



Caractéristiques techniques <b>PACK étaie</b>		
	Quantité	Références
Etai réglable	<b>1</b>	MV625
Tréteau de tête	<b>2</b>	MV669
Poids	kg	<b>37</b>
<b>Référence</b>		<b>MVPE602</b>



- Eai réglable**  
**2m à 3m10**
- Poids : 13 kg
  - Réf. MV625

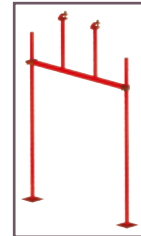

- Tréteau de tête**  
**1m,10 x 0,50m**
- hauteur maxi béquille : 1,50m
  - Poids : 12kg
  - Réf. MV669

## PACK confort (+5 m)

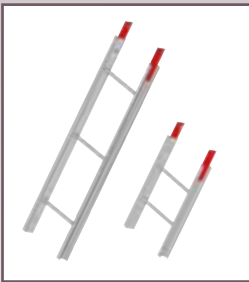

Caractéristiques techniques <b>PACK confort</b>		
	Quantité	Références
Echelle 2 m	<b>2</b>	MV616
Echelle 1 m	<b>1</b>	MV626
Poids	kg	<b>32</b>
<b>Référence</b>		<b>MVPC601</b>

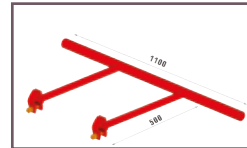

- Fixation échafaudage**
- Poids : 4 kg
  - Réf. MV668



- Echelle 2 m**
- Poids : 12 kg
  - Réf. MV616



- Echelle 1 m**
- Poids : 7,7 kg
  - Réf. MV626



- Echelle de base**
- Poids : 17 kg
  - Réf. MV615

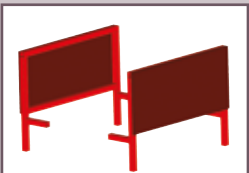

- Jeu de 2 ridelles**
- Poids : 15 kg
  - Réf. MV614

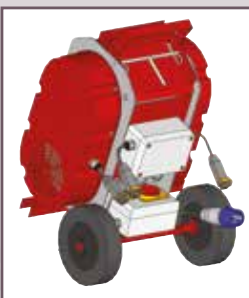

- Mototreuil 230 V mono**
- Poids : 40 kg
  - Réf. MV613

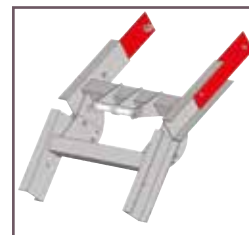

- Genouillère**
- Poids : 15,2 kg
  - Réf. MV610



- Chariot**
- Poids : 21 kg
  - Réf. MV612

# Plateforme élévatrice pour maçonner

## MUROMAT 3000 60/20



### Table à maçonner hydraulique

- Hauteur plancher 3,00 m
- Hauteur travail 4,50 m
- Charge maxi 3 tonnes

Moteur monophasé :

- 230 V/50 Hz
- Puissance 3 kW / 4 ch
- Intensité 13,8 A
- Protection IP54.
- Niveau sonore garantie : 98 dB

- Réf. **MU3000**

**Catégorie 1A**  
**selon NF EN 280**

Conforme à :

- Directive machine 2006/42/CE
- Directive CEM 2004/108/CE
- Directive bruit 2000/14/CE

Normes utilisées :

- NF EN 280 du 04/10/2013
- NF EN 13001-3-1 du 01/06/2012
- NF EN 60204-32 du 01/12/2008

- **Matériel éligible aux aides financières CARSAT et OPPBTP**

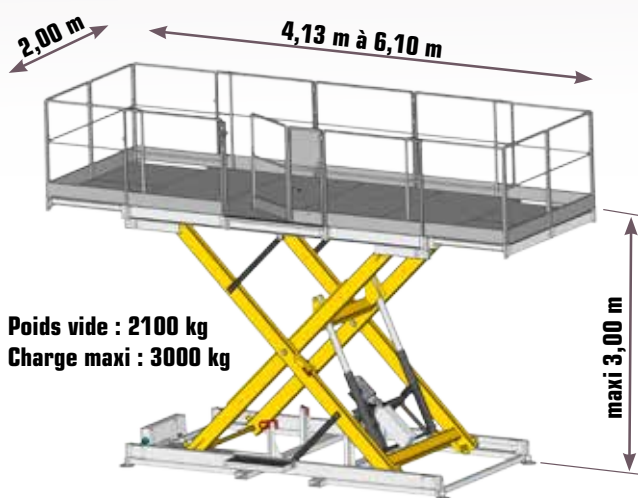

Possibilité de travailler à plusieurs MUROMAT par chantier en linéaire et en angle.



# Plateforme élévatrice pour maçonner

- Rallonges coulissantes de 1 m, montées sur roulements à billes, indexées tous les 10 cm, de chaque côté du plancher. Charge maxi 200 kg par rallonge.

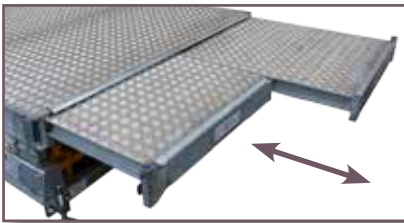

- Portillon à fermeture automatique, plinthe incorporée.



- Anneaux de grutage intégrés au plancher.



- **Option** : Cadre pour stockage garde corps.  
Réf. 640050



- Marche intermédiaire escamotable.



- Pieds réglables, niveaux intégrés.



- Prises de fourches.



- Béquille de sécurité pour maintenance, intégrée au ciseau, et imperdable.



- Descente d'urgence hors énergie depuis le sol et plancher de travail.



- Gardes corps 4 faces de série, en cas d'absence de protection avant.



- Télécommande avec 2 boutons de descente pour contrôle de sécurité à mi-hauteur.
- Bouton d'arrêt d'urgence intégré à la télécommande et également sur le ciseau au niveau du sol.
- Limiteur de charge avec signal sonore et lumineux.
- Affichage des consignes de sécurité, de grutage et de déplacement.



ACCES EN HAUTEUR  
LEVAGE

# Informations réglementaires



Pour les échafaudages fixes et roulants les textes et documents de référence en terme de sécurité, conception et maintenance sont contenus dans la réglementation, les normes, les marques, les directives et les recommandations :

## > La Réglementation

Elle fixe les mesures obligatoires à respecter sous peine de sanctions. En France, elle est contenue dans le Décret N° 2004-924 du 1<sup>er</sup> septembre 2004, relatif à l'utilisation des équipements de travail mis à disposition pour des travaux temporaires en hauteur; plus l'arrêté du 21 décembre 2004 relatif aux vérifications des échafaudages. Le code du travail fixe également des lois et articles relatifs à la prévention, la sécurité, et la santé des travailleurs.

## > Les Normes

Ce sont des textes de référence qui définissent des cahiers de charge relatifs à la conception des différents produits, quand à leur matière, dimension et résistance. En France plusieurs normes existent sur ces différents critères, les principales sont les séries de normes européennes NF EN 12810-1 et 12810-2, NF EN 12811-1, 12811-2 et 12811-3 pour les échafaudages fixes préfabriqués, la norme NF EN 1004 pour les échafaudages roulants et la norme NF P 93353 pour les PIRL (Plateforme Individuelle Roulante Légère). Leur respect permet d'obtenir le droit de marquage.

## > Marque

On obtient le droit d'usage de la Marque NF par l'AFNOR lorsque l'on justifie que l'on produit des matériels répondant aux normes de références ci dessus, avec justification permanente des matières utilisées et, des essais pour les contrôles. Tous les produits sont marqués, ils garantissent à l'utilisateur leur qualité, leur fiabilité et leur traçabilité.

Un échafaudage ne peut être considéré comme certifié NF que si tous les sous-ensembles sont ceux figurant dans la nomenclature du modèle du fabricant, et sont marqués NF.

## > Marque

La Marque CE quant à elle, est obtenue après application des directives européennes Elle n'existe pas au niveau des échafaudages, mais concerne les engins mécaniques (bétonnières, treuils, monte-matériaux, nacelles et plate formes suspendues ; par exemple).

## > Recommandations

Elles sont contenues dans la recommandation R408 par la caisse d'assurances maladie des travailleurs salariés, et relatives au montage, à l'utilisation et au démontage des échafaudages fixes, ainsi que dans la R457 pour les échafaudages roulants. Diffusées par les caisses d'Assurance Maladie, Nationale (CNAM), et Régionales (CRAM), elles concernent des mesures de sécurité complémentaires à la réglementation.

## > Règles et conseils

D'autres textes (ex : guide professionnel du montage et d'utilisation des échafaudages fixes et roulants, du syndicat français de l'échafaudage) peuvent compléter tous ces documents officiels. Ce sont des règles de montage, des règles de l'art, des règles neige et vent, des règles de calculs de structures, des conseils de montage qui n'existent que dans un but, amener aux monteurs et utilisateurs d'échafaudages fixes et roulants, des garanties de sécurité et confiance sur les produits.

La marque NF certifie la conformité aux normes NF EN 12810-1 et 2, NF EN 12811-1, 2 et 3 et au référentiel NF096 (pour les échafaudages fixes de service en éléments préfabriqués).

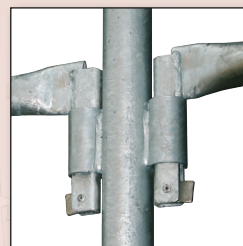

**AERIS 45**  
Echafaudage fixe certifié NF

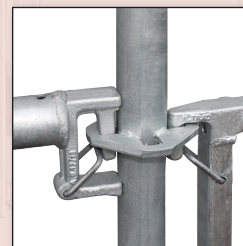

**MULTIVIT+ 1**  
Echafaudage fixe certifié NF

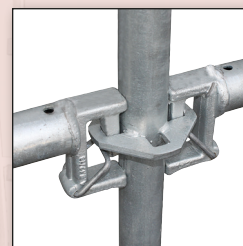

**MULTIVIT+ 2**  
Echafaudage fixe certifié NF



La marque NF certifie la conformité aux normes NF EN 1004-1 et au référentiel NF096 (pour les échafaudages roulants de hauteur inférieure à 12 m en utilisation intérieure et 8 m en utilisation extérieure).

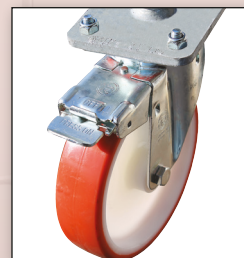

**ALTEAM**  
Echafaudage roulant certifié NF



## • Organisme certificateur :

AFNOR CERTIFICATION,  
11, rue Francis de Pressensé  
F-93571 LA PLAINE SAINT DENIS CEDEX

• Référentiel de certification; NF Équipements de chantier (NF096) disponible sur [www.marque-nf.com](http://www.marque-nf.com)

# Echafaudages

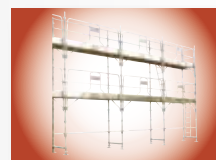

## Sommaire

L'ensemble de nos échafaudages, structures et planchers, sont fabriqués dans les différents sites industriels Altrad en Pologne, Tunisie, Allemagne et France. Nos sites se sont spécialisés par type de structure ou de planchers et fournissent l'ensemble des filiales Altrad (Bâtiment et Services) dans le monde.

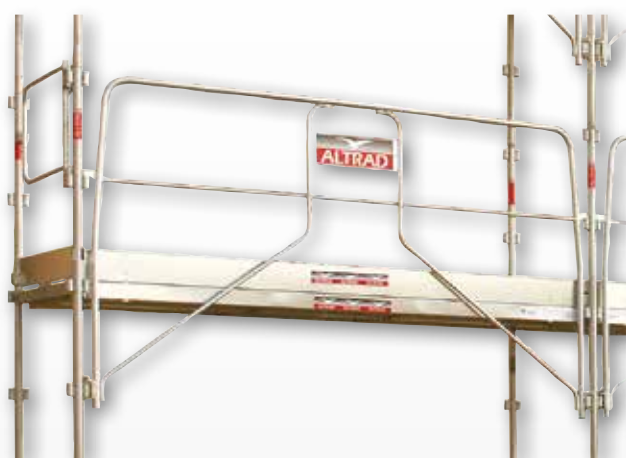

### Echafaudages fixes

p 114-143

VITO 49

p 114-117

AERIS 45 

p 118-123

MAG 42

p 124-127

MULTIVIT+ 

p 128-136

Éléments universels et divers

p 137-143

### Echafaudages roulants

p 144-155

ALTEAM 

p 145-147

EVOLIS

p 148-150

Tour roulante MULTIVIT

p 151

ALUXIS

p 152-154

Accessoires roulants

p 155

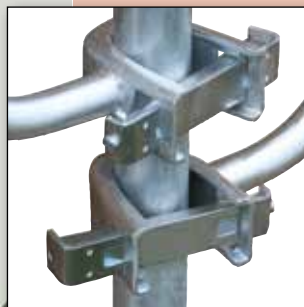

## • L'échafaudage du maçon

- Echafaudage galvanisé
- **Classe 4 (300 kg/m<sup>2</sup>) avec travée de 3 m**
- Ø des montants 48,3 mm, Epaisseur 2,6 mm
- Entraxe des montants 0,945 m, largeur de plancher 0,90 m

Fleuron de nos produits échafaudage, cette gamme offre aux entreprises de gros oeuvre de nombreuses solutions de montage. Grâce à ses nombreux composants et leur système d'accrochage à 360°, tous les chantiers de maçonnerie et couverture, peuvent être traités sans difficulté.

Les montants des éléments d'élévation sont munis d'un manchon en étoile et réalisés à partir de tube en acier de Ø 48,3 mm / ép. 2,6 mm et offrent un entraxe de 945 mm.

Les traverses qui reçoivent les planchers sont réalisées à partir de tube acier formoval 42 mm / 21 mm ép. 2 mm.

Le VITO 49 peut être équipé de garde-corps de sécurité et permet de réaliser toutes les longueurs de façade avec ses garde-corps fixes de 3 m, et garde-corps extensibles.

Il est proposé en version galvanisé à chaud et peut être équipé de planchers alu/bois, acier, ou aluminium.

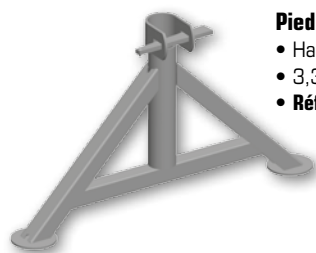

### Pied fixe

- Hauteur 300 mm
- 3,3 kg
- Réf. **J01929**

## Départ : éléments standards galvanisés

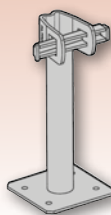

### Pied simple

- Hauteur 300 mm
- 2,6 kg
- Réf. **J01901**

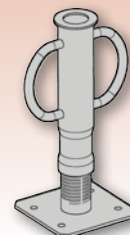

### Pied à vérin

- 270 à 450 mm
- électrozingué
- 3 kg
- Réf. **J00345**



### Pied triangle

- Hauteur 0,74 m
- 6,5 kg
- Réf. **001900**



### Tréteau dauphiné

- hauteur 1,15 m
  - 18 kg
  - Réf. **V01924**
- Composé de :
- 1 Pied simple Réf. **J01901**
  - 1 Pied triangle Réf. **001900**
  - 1 Echelle 0,85 m Réf. **J00069**

## Accessoires galvanisés

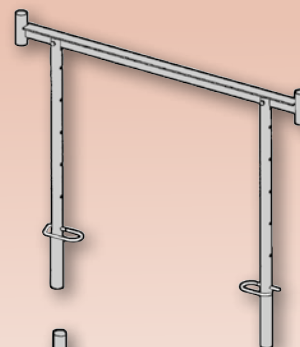

### Hausse de tréteau

- Hauteur 1,22 m à 2,00 m
- 5,5 kg
- Réf. **J00009**
- Adaptable sur base de tréteau
- Réf. **J00111**

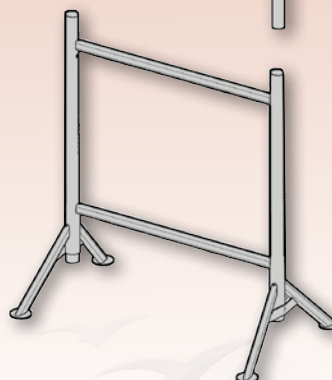

### Base de tréteau avec pieds fixes

- Hauteur 1,19 m
- 14 kg
- Réf. **J00111**

## Elévation : éléments standards galvanisés

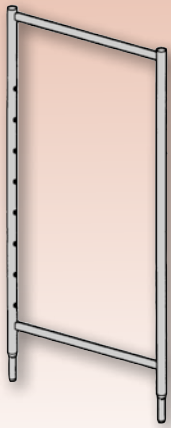

**Echelle 2 m  
2 barreaux percée**  
• 16 kg  
• Réf. **J00080**

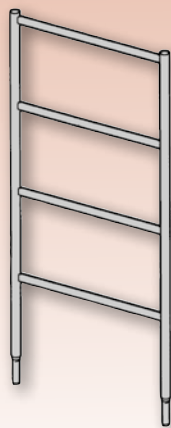

**Echelle 2 m  
4 barreaux**  
• 18 kg  
• Réf. **J00071**

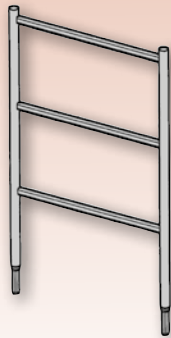

**Echelle 1m 50  
3 barreaux**  
• 14 kg  
• Réf. **J00066**

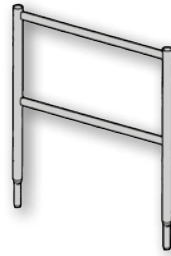

**Echelle 1m  
2 barreaux**  
• 10 kg  
• Réf. **J00070**

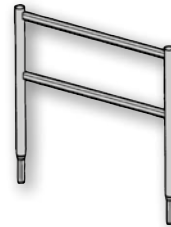

**Echelle 0,85 m  
2 barreaux**  
• 9 kg  
• Réf. **J00069**



**Pilier de faîte  
1m20**  
• 6 kg  
• Réf. **J00092**

## Protection : éléments standards galvanisés

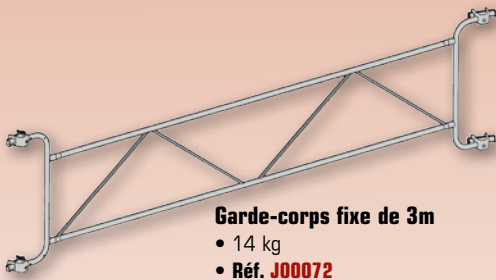

**Garde-corps fixe de 3m**  
• 14 kg  
• Réf. **J00072**

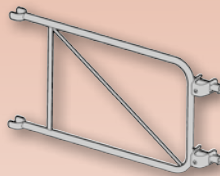

**Garde-corps latéral**  
• 5 kg  
• Réf. **J00084**

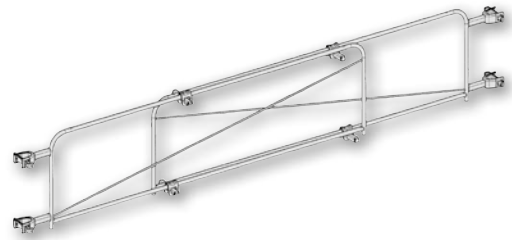

**Barrière coulissante**  
• 2,10 m à 3,50 m  
• 14 kg  
• Réf. **J00078**

### Entretoise de montage 3m

- 10 kg
- Réf. **J00090**

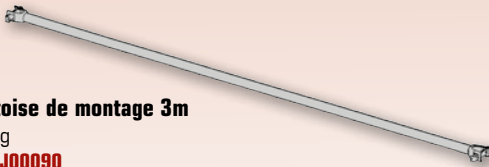

### Croisillon extensible galvanisé

- 2,25 m à 4 m
- 7 kg
- Réf. **J00079**

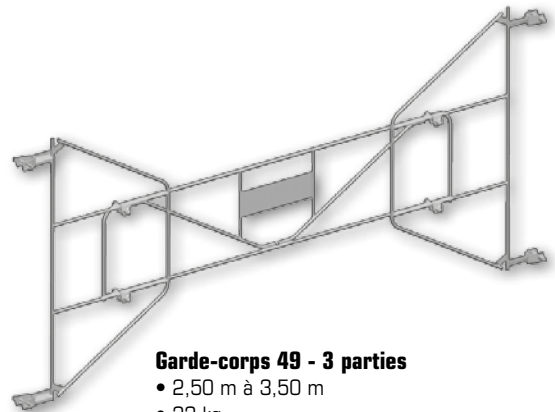

**Garde-corps 49 - 3 parties**  
• 2,50 m à 3,50 m  
• 22 kg  
• Réf. **J01923**

## Accessoires

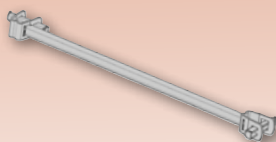

**Barreau à clavettes**  
• Galvanisé  
• 3 kg  
• Réf. **J01916**



**Traverse amovible  
à broches**  
• Galvanisé  
• 3 kg  
• Réf. **J01926**

### Diagonale 3m / 2m à colliers

- Galvanisé
- 8 kg
- Réf. **N1720**

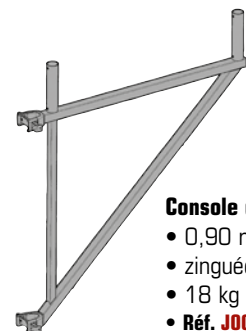
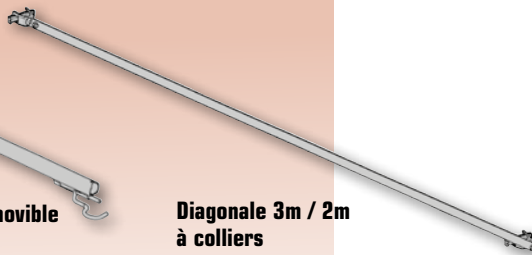

**Console de départ**  
• 0,90 m  
• zinguée  
• 18 kg  
• Réf. **J00089**

**EDA3000**  
**0,30 x 3 m**  
**Classe 5**  
**450 daN/m<sup>2</sup>**

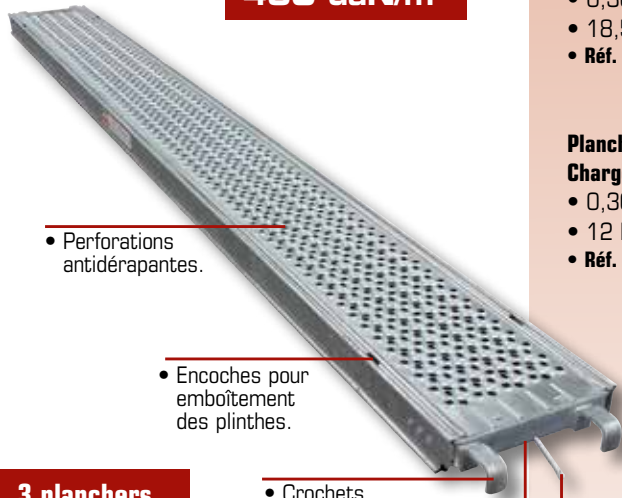

• Perforations antidérapantes.

• Encoches pour emboîtement des plinthes.

• Crochets universels.

• Ferrures aux extrémités.

• Tirettes anti-soulèvement.

**3 planchers**  
**largeur 0,30 m**  
**par travée.**



• 2 poignées de manutention sous le plancher.

## Planchers acier galva et aluminium

### Plancher acier galvanisé - Classe 5

Charge admissible 450 kg/m<sup>2</sup>

- 0,30 m x 3,00 m
- 18,5 kg
- Réf. **EDA3000**

### Plancher aluminium - Classe 3

Charge admissible 200 kg/m<sup>2</sup>

- 0,30 m x 3,00 m
- 12 kg
- Réf. **ALU3000**

### ATTENTION

La charge indiquée ci contre concerne le planchers EDA3000. Si les planchers EDA3000 sont montés sur un échafaudage de classe différente, c'est la classe la plus faible qui prédomine.

### Classes échafaudages :

- **Classe 1 :** 75 daN/m<sup>2</sup>
- **Classe 2 :** 150 daN/m<sup>2</sup>
- **Classe 3 :** 200 daN/m<sup>2</sup>
- **Classe 4 :** 300 daN/m<sup>2</sup>
- **Classe 5 :** 450 daN/m<sup>2</sup>
- **Classe 6 :** 600 daN/m<sup>2</sup>

**NOTA :** 1 daN/m<sup>2</sup> = environ 1 kg/m<sup>2</sup>.

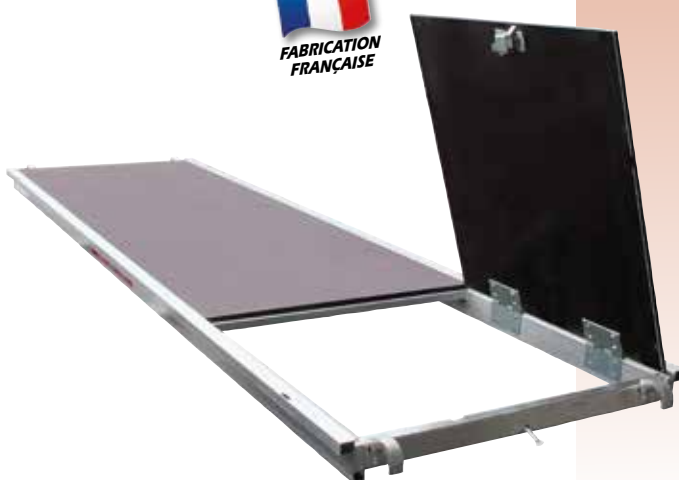

## Plancher alu-bois

### Plancher alu/bois avec trappe

Classe 3 - 200 kg/m<sup>2</sup>

- 0,85 m x 3,00 m
- 1 plancher largeur 0,85 m par niveau
- 27 kg
- Réf. **G385T**

### Echelle d'accès

- acier galvanisé
- 8 kg
- Réf. **562392**

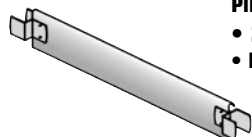
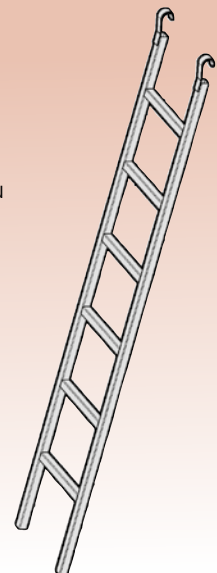

### Plinthe d'extrémité acier

- 2 kg
- Réf. **JO4878**

## Plinthes

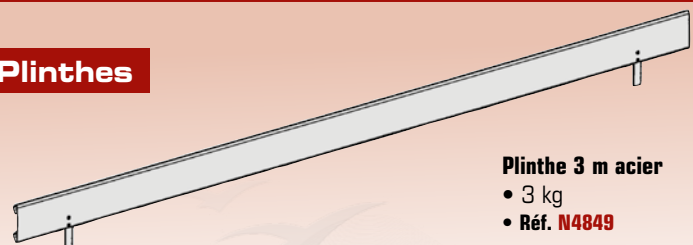

### Plinthe 3 m acier

- 3 kg
- Réf. **N4849**

## Lot 60 m<sup>2</sup>

- Longueur de travail 10 m
- Hauteur de travail 6 m
- Classe 4 : 300 kg/m<sup>2</sup>

### Lot VITO 49 - 60 m<sup>2</sup>

Désignation	Réf.	Qté
<b>Structure :</b>		
Pied simple	J01901	4
Pied fixe	J01929	4
Echelle 2 m 2 barreaux percée	J00080	4
Echelle 2 m 4 barreaux	J00071	4
Echelle 1,50 m 3 barreaux	J00066	2
Pilier de faite 1,20 m	J00092	2
Entretoise de montage de 3 m	J00090	3
Garde-corps fixe de 3 m	J00072	6
<b>Planchers :</b>		
Plancher alu/bois 0,85 x 3 m trappe	G385T	2
Echelle d'accès acier	562392	2
Plancher acier 0,30 x 3 m (300 kg/m <sup>2</sup> )	EDA3000	12
<b>Plinthes :</b>		
Plinthe acier 3 m	N4849	6
Plinthe extrémité acier galva	J04878	4

### Lot 60 m<sup>2</sup> avec garde corps fixe

- Structure seule - Réf. L49-060-GF
- Structure + planchers - Réf. L49-060-GFP
- Structure + planchers + plinthes - Réf. L49-060-GFPP



- Hauteur de travail = hauteur du dernier plancher + 2 m - Longueur de travail = longueur de la structure + (2 x 0,50 m).
- Prévoir les amarrages en fonction des lots et des chantiers (tous les 24 m<sup>2</sup> en échafaudage non baché).

## Lot 91 m<sup>2</sup>

- Longueur de travail 13 m
- Hauteur de travail 7 m
- Classe 4 : 300 kg/m<sup>2</sup>

### Lot VITO 49 - 91 m<sup>2</sup>

Désignation	Réf.	Qté
<b>Structure :</b>		
Pied simple	J01901	5
Pied fixe	J01929	5
Echelle 0,85 m 2 barreaux	J00069	5
Echelle 2 m 2 barreaux percée	J00080	6
Echelle 2 m 4 barreaux	J00071	4
Echelle 1,50 m 3 barreaux	J00066	2
Pilier de faite 1,20 m	J00092	3
Garde-corps fixe de 3 m	J00072	12
<b>Planchers :</b>		
Plancher alu/bois 0,85 x 3 m trappe	G385T	2
Echelle d'accès acier	562392	2
Plancher acier 0,30 x 3 m (300 kg/m <sup>2</sup> )	EDA3000	30
<b>Plinthes :</b>		
Plinthe acier 3 m	N4849	8
Plinthe extrémité acier galva	J04878	4

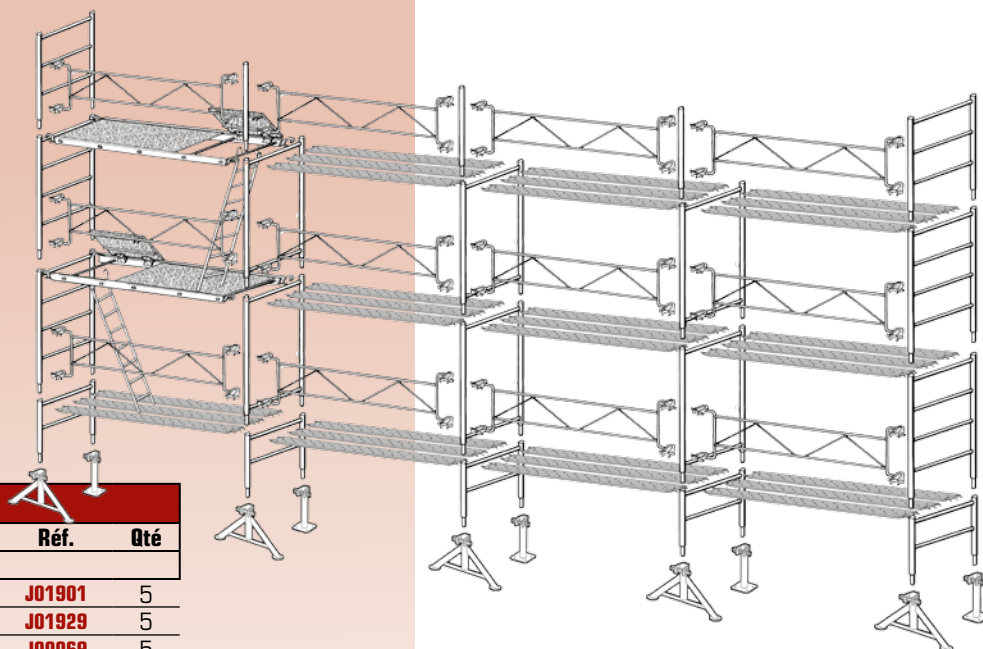

### Lot 91 m<sup>2</sup> avec garde corps fixe

- Structure seule - Réf. L49-091-GF
- Structure + planchers - Réf. L49-091-GFP
- Structure + planchers + plinthes - Réf. L49-091-GFPP

# Echafaudage AERIS 45

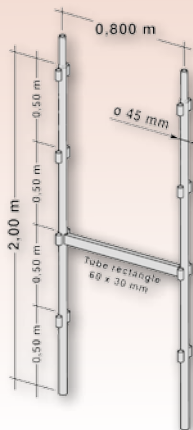

## • L'échafaudage du peintre, du façadier et du charpentier.

- Echafaudage galvanisé.
- Classe 4 (300 kg/m<sup>2</sup>) avec 2 planchers largeur 0,365 m par travée.
- Ø des montants 45 mm, Epaisseur 2,2 mm.
- Entraxe des montants 0,80 m, largeur de plancher 0,75 m.

Cet échafaudage fixe, conçu et réalisé selon les normes françaises et certifié NF, est particulièrement adapté aux travaux de peinture, ravalement, isolation, couverture, en neuf ou en rénovation. Il a été retenu par un grand nombre de loueurs d'échafaudages qui l'apprécient pour sa rapidité au montage, ainsi que le confort qu'il offre aux monteuses et aux utilisateurs.

### Résistance, Légèreté, Longévité.

Sa conception astucieuse en tube de Ø 45 mm offre un excellent compromis entre résistance et légèreté. Ceci lui permet d'être sans doute l'échafaudage dont le montage est le plus rapide à ce jour.

### Sécurité. L'AERIS peut être équipé :

- De lisses fixes 3 m ou 1,80 m, de garde corps standard fixe 3 m.
- De garde corps de sécurité au montage 3 m ou 1,80 m et d'extrémité qui procurent de par leur conception, une sécurité totale pendant le montage, l'utilisation et le démontage.



### Kit passage piéton

- Passage libre
- Hauteur 2,20 m
- Largeur 1,45 m
- Démontable
- 35 kg

### • Réf. Q3000

Composé de :

- 2 montants Réf. **Q562874**
- 1 potelet Réf. **Q562907**
- 1 poutre Réf. **Q562908**

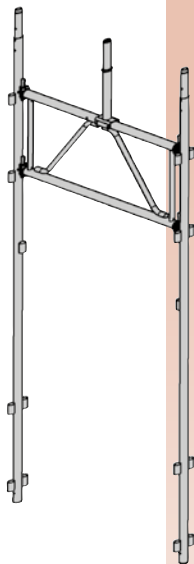

## Départ : éléments standards galvanisés

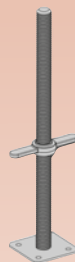

### Vérin de niveau

- Hauteur 0,60 m
- Réglage 0 à 0,40 m
- 6 kg
- Réf. **J04507**

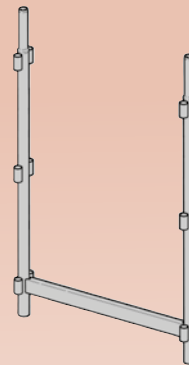

### Cadre de départ

- Hauteur 1,18 m
- 9 kg
- Réf. **Q141**

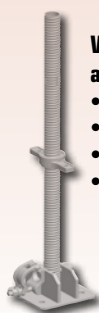

### Vérin de niveau articulé

- Hauteur 0,60 m
- Réglage 0 à 0,40 m
- 6 kg
- Réf. **N1744**

### Vérin de niveau

- 1,50 m
- 6 kg
- Réf. **511313**





## Elévation : éléments standards galvanisés



**Montant de 1 m**

- 3 kg
- Réf. **Q1196**

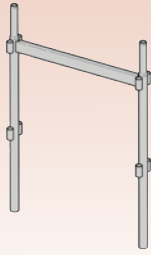

**Echelle de 1 m**

- 8 kg
- Réf. **Q1306**

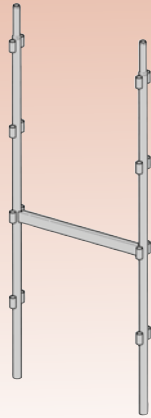

**Echelle de 2 m**

- 14 kg
- Réf. **Q1296**

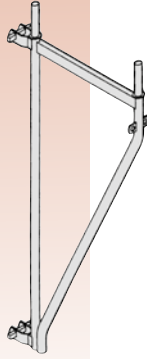

**Console de déport 0,80 m**

- 15 kg
- Réf. **Q1962**

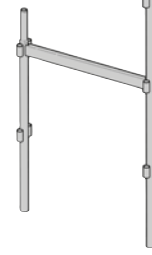

**Echelle d'extrémité**

- 12 kg
- Réf. **Q138**



**Montant de 2 m**

- 7 kg
- Réf. **Q135**

## Protection : éléments standards galvanisés

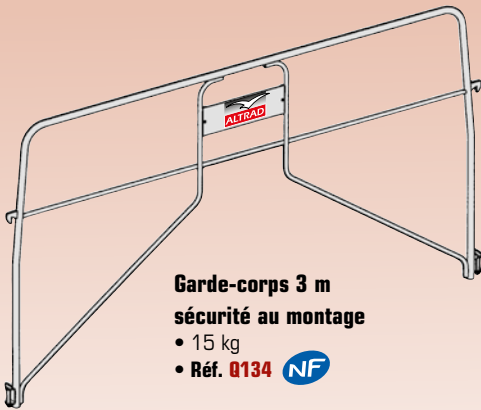

**Garde-corps 3 m  
sécurité au montage**

- 15 kg
- Réf. **Q134**

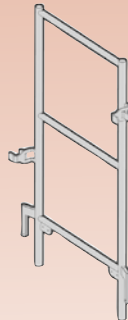

**Garde-corps d'extrémité  
MDS sécurité au montage**

- 7 kg
- Réf. **Q143**

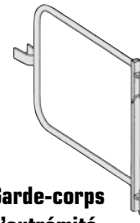

**Garde-corps  
d'extrémité**

- 3 kg
- Réf. **Q4304**



**Garde-corps 1,80 m  
sécurité au montage**

- 11 kg
- Réf. **Q128**

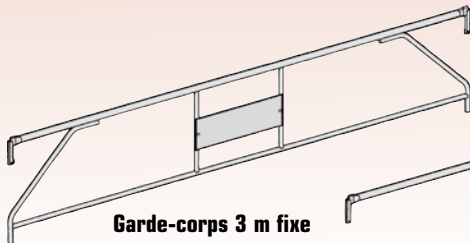

**Garde-corps 3 m fixe**

- 13 kg
- Réf. **Q1947**

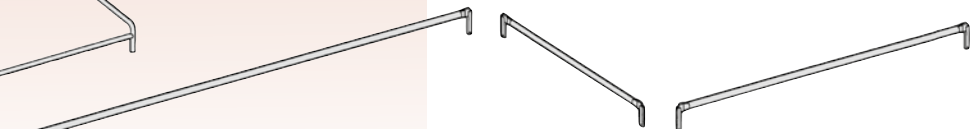

**Lisse de 3 m**

- 6 kg
- Réf. **Q1931**

**Lisse d'extrémité**

- 2 kg
- Réf. **Q1939**

**Lisse de 1,80 m**

- 4 kg
- Réf. **Q4513**

## Accessoires galvanisés

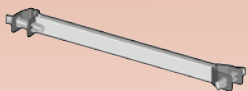

**Lisse 0,80 m à colliers**

- 3 kg
- Réf. **Q1963**

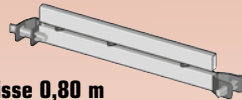

**Lisse 0,80 m  
renforcée à colliers**

- Support planchers
- 9 kg
- Réf. **Q1976**

**Diagonale 3m / 2m  
à colliers**

- 8 kg
- Réf. **Q1946**



**Lisse à colliers  
3,00 m**

- 10 kg
- Réf. **Q4907**

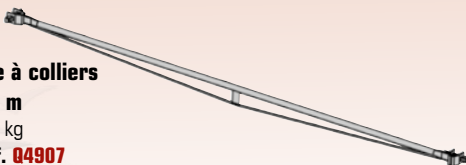

**Lisse extensible  
2,25 m à 3,50 m**

- électrozinguée
- 11 kg
- Réf. **Q4514**

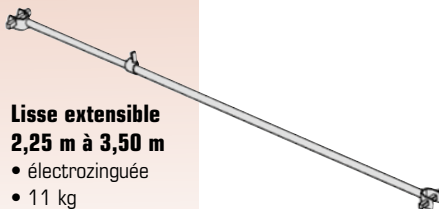

# Echafaudage AERIS 45

**Plancher acier  
0,365 x 3 m  
Classe 4  
300 daN/m<sup>2</sup>**

**2 planchers  
largeur 0,365 m  
par travée.**

• Perforations antidérapantes.

• Encoches pour emboîtement des plinthes.

• Crochets universels.

• Ferrures aux extrémités.

• Tirettes anti-soulèvement.



**Plancher alu/bois  
0,75 x 3 m  
Classe 3  
200 daN/m<sup>2</sup>**



## Planchers

### Plancher acier galvanisé (300 kg/m<sup>2</sup>)

- 0,365 m x 3,00 m
- 20 kg
- Réf. **MOST36-300-AC**



### Plancher acier galvanisé (300 kg/m<sup>2</sup>)

- 0,365 m x 1,80 m
- 13 kg
- Réf. **MOST36-180-AC**



### Plancher aluminium (200 kg/m<sup>2</sup>)

- 0,365 m x 3,00 m
- 13 kg
- Réf. **MOST36-300-AL**



## Classes échafaudages

- **Classe 1** : 75 daN/m<sup>2</sup>
- **Classe 2** : 150 daN/m<sup>2</sup>
- **Classe 3** : 200 daN/m<sup>2</sup>
- **Classe 4** : 300 daN/m<sup>2</sup>
- **Classe 5** : 450 daN/m<sup>2</sup>
- **Classe 6** : 600 daN/m<sup>2</sup>

1 daN/m<sup>2</sup> = environ 1 kg/m<sup>2</sup>.



• 2 poignées de manutention sous le plancher.

### Plancher acier galvanisé (300 kg/m<sup>2</sup>)

- 0,365 m x 1,50 m
- 11 kg
- Réf. **MOST36-150-AC**

### Plancher alu/bois sans trappe (200 kg/m<sup>2</sup>)

- 0,75 m x 3,00 m
- 1 plancher largeur 0,75 m par niveau
- 22 kg
- Réf. **Q8625**



### Echelle d'accès

- acier galvanisé
- 8 kg
- Réf. **562392**



### Plancher alu/bois avec trappe (200 kg/m<sup>2</sup>)

- 0,75 m x 3,00 m
- 1 plancher largeur 0,75 m par niveau
- 23 kg
- Réf. **Q8620**



### Plancher alu/bois avec trappe (200 kg/m<sup>2</sup>)

- 0,75 m x 1,80 m
- 1 plancher largeur 0,75 m par niveau
- 15 kg
- Réf. **Q8623**

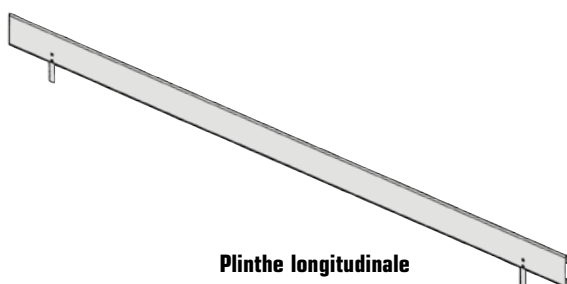
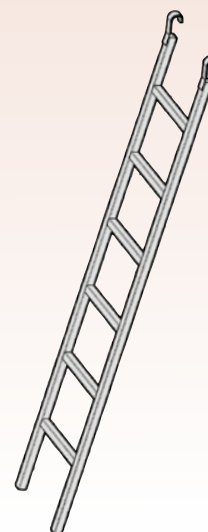

Plinthe longitudinale

## Plinthes

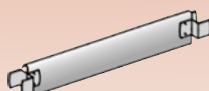

Plinthe d'extrémité

### Plinthes acier galvanisé

Dimensions	kg	Réf.	NF
Longueur <b>0,80</b> m	2	<b>Q4858</b>	
Longueur <b>1,50</b> m	2,6	<b>N4853</b>	
Longueur <b>1,80</b> m	2,9	<b>Q4852</b>	
Longueur <b>2,00</b> m	3	<b>N4851</b>	
Longueur <b>2,50</b> m	3,6	<b>N4850</b>	
Longueur <b>3,00</b> m	4,4	<b>N4849</b>	

## Poutre modulaire

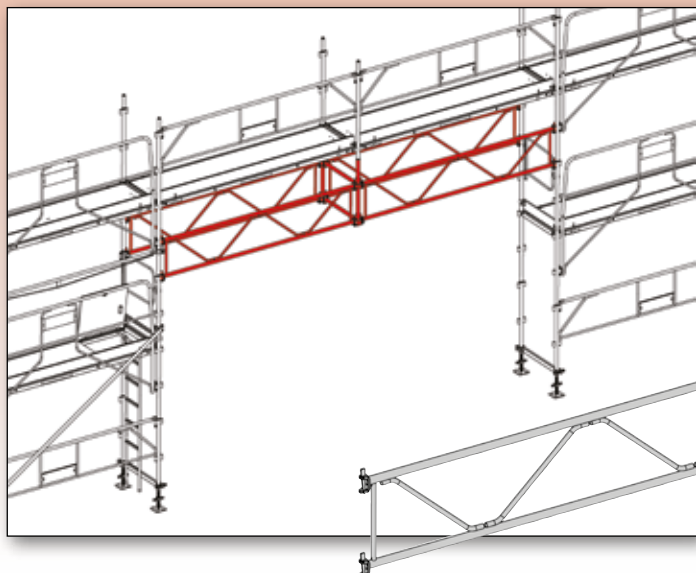

### Poutre modulaire 6 m complète composée de :

- 4 poutres Réf. **A562992** NF
- 2 raccords Réf. **A562993** NF
- 2 lisses Réf. **A563183** NF

#### Lisse pour poutre

- 4 kg
- Réf. **A563183** NF

#### Poutre modulaire lg 3 m

- 21 kg
- Réf. **A562992** NF

#### Raccord de poutre

- 3 kg
- Réf. **A562993** NF

## Pack couvreur



Pack couvreur longueur 12 m • Réf. **L0T359**

Pack couvreur longueur 15 m • Réf. **L0T345**



Pack couvreur		12 m	15 m
Désignation	Réf.	Qté	Qté
Garde-corps sécurité 3 m	<b>Q134</b>	4	5
Montant de faite couvreur	<b>562695</b>	5	6
Kit filet 3 m couvreur	<b>J02585</b>	4	5

### Kit filet 3 m

- 6 kg
- Réf. **J02585**

### composée de :

- 1 lisse Réf. **Q1931** NF
- 1 filet Réf. **560472** NF
- 1 anneau Réf. **560457** NF

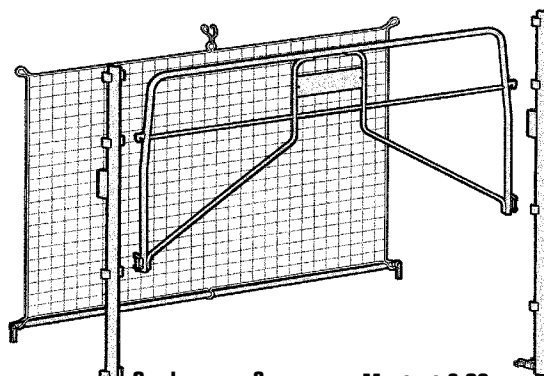

#### Garde corps 3 m sécurité au montage

- 15 kg
- Réf. **Q134** NF

#### Montant 2,90 m pour kit filet

- 8 kg
- Réf. **562695** NF

## Déport 1,50 m

### Déport 1,50 m

- 60 kg
- Réf. **ADEP150**

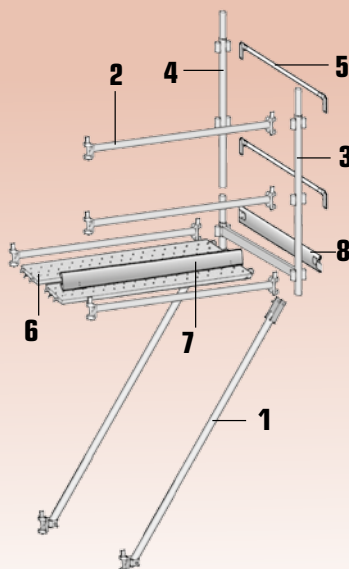
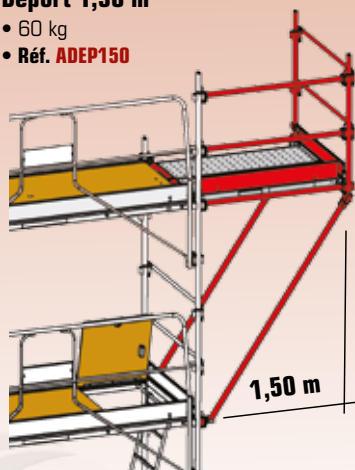

### DEPORT AERIS 1,50 m

Désignation	Réf.	Rep.	Qté
Diagonale 1,50 x 2 m	<b>A6546</b>	<b>1</b>	2
Longeron 1,50 m	<b>A9976</b>	<b>2</b>	4
Cadre support plancher	<b>A1426</b>	<b>3</b>	1
Montant 1 m	<b>Q1196</b>	<b>4</b>	1
Lisse extrémité	<b>Q1939</b>	<b>5</b>	2
Plancher 0,365 x 1,50 m	<b>M0ST36-150-AC</b>	<b>6</b>	2
Plinthe 1,50 m	<b>N4853</b>	<b>7</b>	1
Plinthe extrémité	<b>Q4858</b>	<b>8</b>	1

## AERIS 8X

Echafaudage multi-directionnel  
Aluminium/Acier

**NOUS CONSULTER**

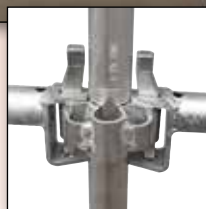

**Montant 1,18 m 8X**  
• Aluminium  
• 4,5 kg  
• Réf. **A919G**



**Montant 2 m 8X**  
• Aluminium  
• 7 kg  
• Réf. **A913G**

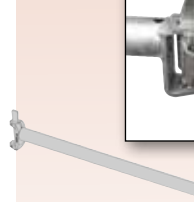

**Longeron autobloquant 0,80 m 8X**  
• 3,2 kg  
• Réf. **A183G**

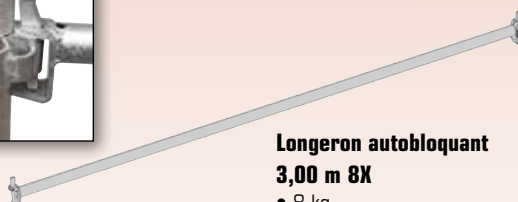

**Longeron autobloquant 1,50 m 8X**  
• 5 kg  
• Réf. **A997G**

**Longeron autobloquant 3,00 m 8X**  
• 8 kg  
• Réf. **A987G**

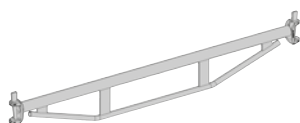

**Longeron autobloquant renforcé 1,50 m 8X**  
• 7 kg  
• Réf. **A939G**

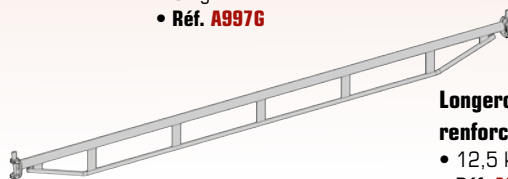

**Longeron autobloquant renforcé 3,00 m 8X**  
• 12,5 kg  
• Réf. **A963G**

## Lot Pignon 88 m<sup>2</sup>

- Longueur de travail 10 m • Hauteur de travail 10 m
- Classe 4 : 300 kg/m<sup>2</sup>

Lot AERIS - Pignon 88 m <sup>2</sup>		Lisse	GCSM*
Désignation	Réf.	Qté	Qté
<b>Structure :</b>			
Vérin de niveau 60 cm	<b>J04507</b>	8	8
Cadre de départ	<b>Q141</b>	4	4
Echelle 2 m	<b>Q1296</b>	14	14
Lisse 3 m	<b>Q1931</b>	23	1
Diagonale 3 x 2m collier	<b>Q1946</b>	4	1
Lisse extrémité 0,80 m	<b>Q1939</b>	16	-
Garde-corps sécu au montage	<b>Q134</b>	-	10
Garde-corps d'extrémité MDS	<b>Q143</b>	-	8
<b>Planchers :</b>			
Plancher alu/bois 0,75 x 3 m trappe	<b>Q8620</b>	4	4
Echelle d'accès acier	<b>562392</b>	4	4
Plancher acier 0,365 x 3 m	<b>MOST36-300-AC</b>	12	12
Lisse 3 m	<b>Q1931</b>	3	-
Lisse à collier 3 m	<b>Q4907</b>	-	3
<b>Plinthes :</b>			
Plinthe acier 3 m	<b>N4849</b>	10	10
Plinthe extrémité acier galva	<b>Q4858</b>	8	8

\*GCSM = Garde Corps Sécurité au Montage

### Lot pignon 88 m<sup>2</sup> avec Lisses

- Structure seule - Réf. **L45-088-LI**
- Structure + planchers - Réf. **L45-088-LIP**
- Structure + planchers + plinthes - Réf. **L45-088-LIPP**

Version avec garde corps  
sécurité au montage

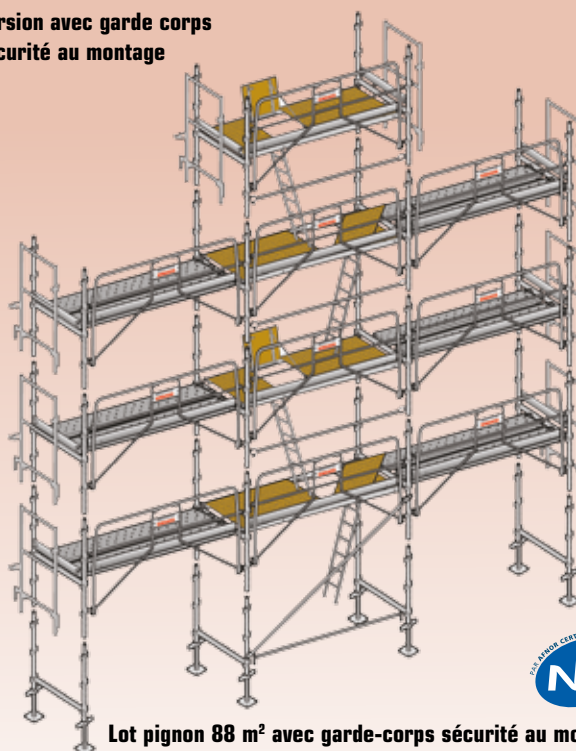

### Lot pignon 88 m<sup>2</sup> avec garde-corps sécurité au montage (GCSM)

- Structure seule - Réf. **L45-088-GS**
- Structure + planchers - Réf. **L45-088-GSP**
- Structure + planchers + plinthes - Réf. **L45-088-GSPP**

## Lot 104 m<sup>2</sup> avec lisses

- Longueur de travail 13 m
- Hauteur de travail 8 m
- Classe 4 : 300 kg/m<sup>2</sup>

Lot AERIS - 104 m <sup>2</sup>		Lisse
Désignation	Réf.	Qté
<b>Structure :</b>		
Vérin de niveau 60 cm	<b>J04507</b>	10
Cadre de départ	<b>Q141</b>	5
Echelle 2 m	<b>Q1296</b>	15
Lisse 3 m	<b>Q1931</b>	28
Diagonale 3 x 2m collier	<b>Q1946</b>	3
Lisse extrémité 0,80 m	<b>Q1939</b>	12
<b>Planchers :</b>		
Plancher alu/bois 0,75 x 3 m trappe	<b>Q8620</b>	3
Echelle d'accès acier	<b>562392</b>	3
Plancher acier 0,365 x 3 m	<b>MOST36-300-AC</b>	18
Lisse 3 m	<b>Q1931</b>	2
<b>Plinthes :</b>		
Plinthe acier 3 m	<b>N4849</b>	12
Plinthe extrémité acier galva	<b>Q4858</b>	6

### Lot 104 m<sup>2</sup> avec Lisses

- Structure seule - Réf. **L45-104-LI**
- Structure + planchers - Réf. **L45-104-LIP**
- Structure + planchers + plinthes - Réf. **L45-104-LIPP**

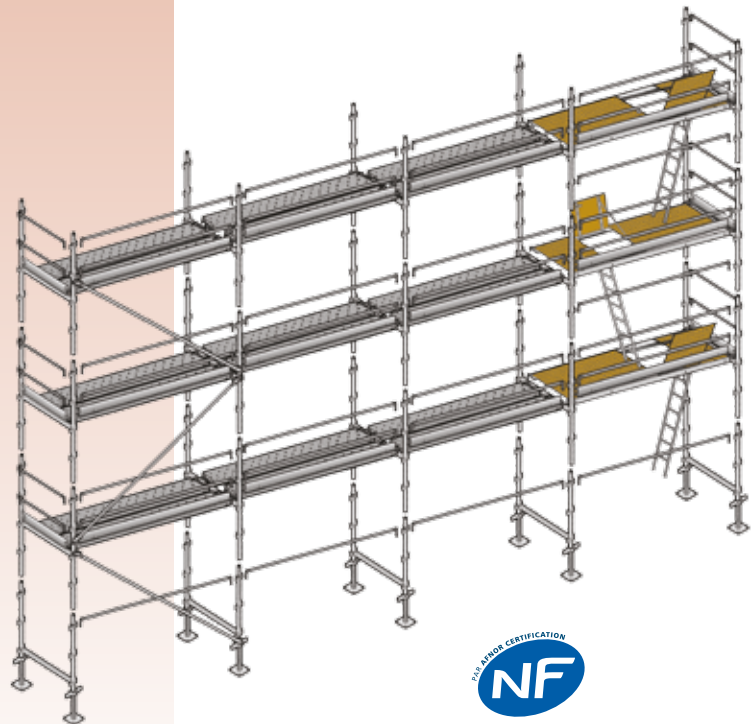

- Hauteur de travail = hauteur du dernier plancher + 2 m - Longueur de travail = longueur de la structure + (2 x 0,50 m).
- Prévoir les amarrages en fonction des lots et des chantiers (tous les 24 m<sup>2</sup> en échafaudage non banché).

## Lot 104 m<sup>2</sup> avec garde corps sécurité au montage

- Longueur de travail 13 m
- Hauteur de travail 8 m
- Classe 4 : 300 kg/m<sup>2</sup>

Lot AERIS - 104 m <sup>2</sup>		GCSM*
Désignation	Réf.	Qté
<b>Structure :</b>		
Vérin de niveau 60 cm	<b>J04507</b>	10
Cadre de départ	<b>Q141</b>	5
Echelle 2 m	<b>Q1296</b>	15
Lisse 3 m	<b>Q1931</b>	4
Diagonale 3 x 2m collier	<b>Q1946</b>	2
Garde-corps sécu au montage	<b>Q134</b>	12
Garde-corps d'extrémité MDS	<b>Q143</b>	6
<b>Planchers :</b>		
Plancher alu/bois 0,75 x 3 m trappe	<b>Q8620</b>	3
Echelle d'accès acier	<b>562392</b>	3
Plancher acier 0,365 x 3 m	<b>MOST36-300-AC</b>	18
Lisse à collier 3 m	<b>Q4907</b>	2
<b>Plinthes :</b>		
Plinthe acier 3 m	<b>N4849</b>	12
Plinthe extrémité acier galva	<b>Q4858</b>	6

### Lot 104 m<sup>2</sup> avec garde-corps sécurité au montage (GCSM)

- Structure seule - Réf. **L45-104-GS**
- Structure + planchers - Réf. **L45-104-GSP**
- Structure + planchers + plinthes - Réf. **L45-104-GSPP**

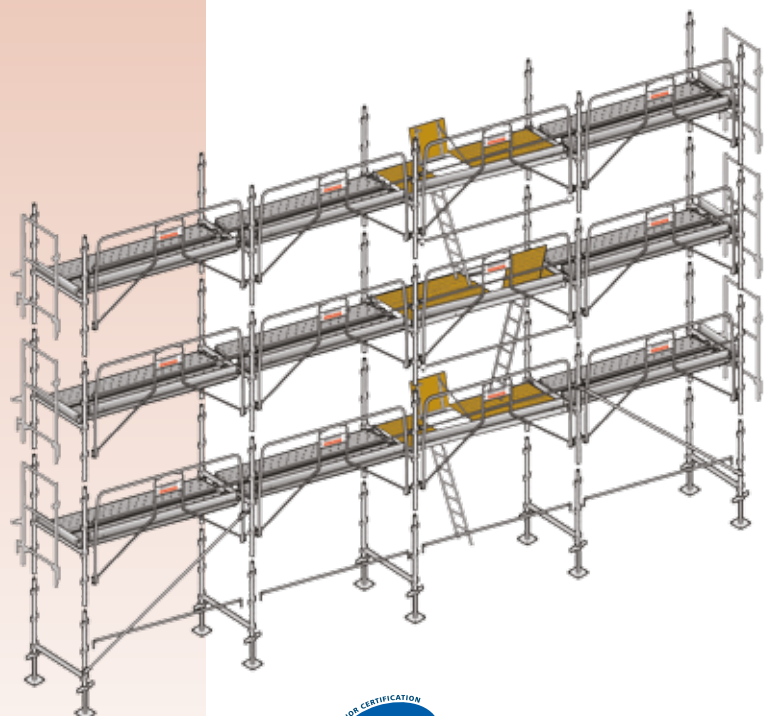



## • L'échafaudage du façadier.

- Echafaudage galvanisé
- Classe 3 (200 kg/m<sup>2</sup>) avec travée de 3 m.
- Ø des montants 42,4 mm, épaisseur 2,4 mm
- Entraxe des montants 0,738 m, largeur de plancher 0,67 m

Cet échafaudage est destiné aux peintres et façadiers, permet de monter des structures en façade en toute sécurité grâce à ses garde-corps de sécurité de montage et d'exploitation.

Les montants des portiques, munis d'un manchon retreint sont réalisés à partir de tube Ø 42,4 mm, ép. 2,4 mm rigoureusement contrôlé ; et offrent un entraxe de 738 mm. Les traverses des portiques qui reçoivent les planchers sont en tube formoval 42 mm / 21 mm ép. 2 mm.

Le Mag 42 se monte en 2 versions différentes :

- Avec garde corps de sécurité au montage (Q134), échelle H de 2 m (MAG7060) et cadre de départ (MAG7061)
- Avec garde corps standard (Q1947) ou lisse de 3 m (Q1931) et portique 2 m (MAG7062).

Pour les versions avec main MAG, un garde corps fixe de 3 m (003529) est proposé.

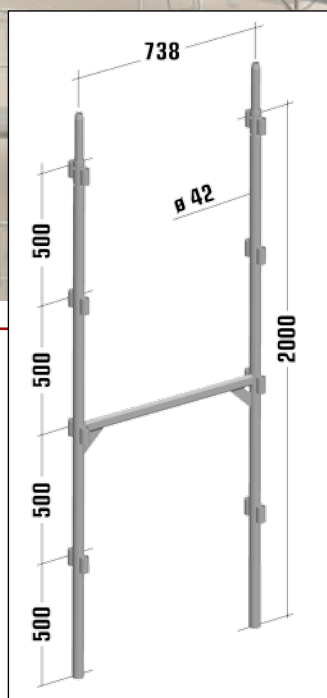

## Départ : éléments galvanisés

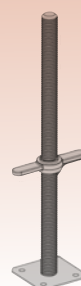

### Vérin de niveau

- Hauteur 0,60 m
- Réglage 0 à 0,40 m
- 6 kg
- Réf. J04507

### Echelle H de 2 m

- avec godets
- 13 kg
- Réf. MAG7060



Pour le montage avec garde corps de sécurité Q134 ou Q128 utiliser l'échelle H 007060 et le cadre de départ 007061.

### Cadre de départ avec godets

- Hauteur 1,18 m
- 8,7 kg
- Réf. MAG7061

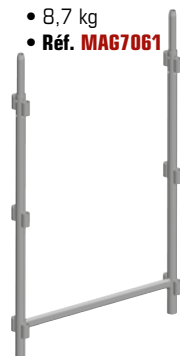

## Elévation : éléments galvanisés

### Montant de 1 m avec godets

- 3,5 kg
- Réf. MAG7065



### Echelle 2 m 2 barreaux avec godets

- 13,7 kg
- Réf. MAG7063

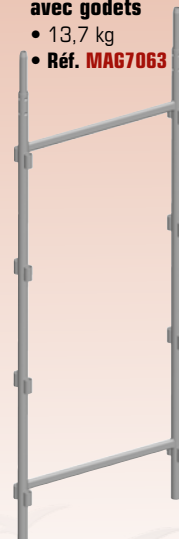

### Portique 2 m avec godets

- 14,2 kg
- Réf. MAG7062

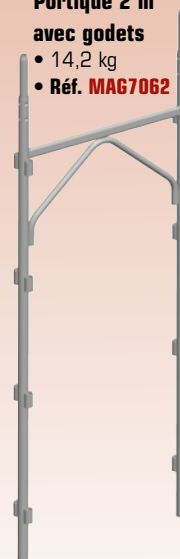

## Protection : éléments standards galvanisés

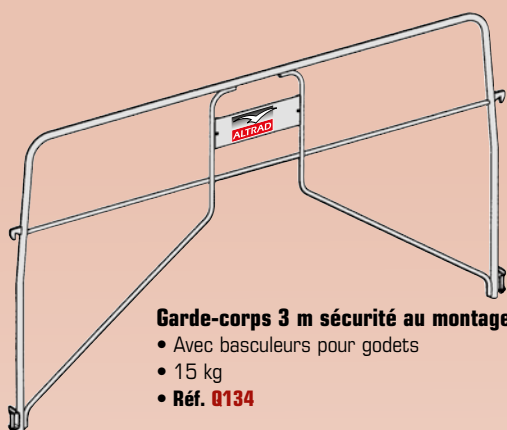

- Garde-corps 3 m sécurité au montage**
- Avec basculeurs pour godets
  - 15 kg
  - Réf. **Q134**

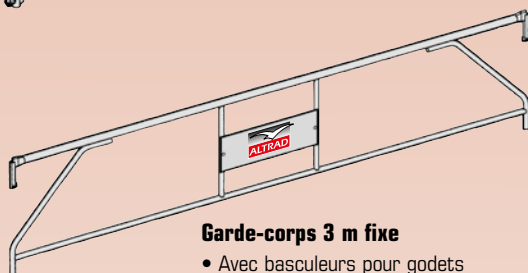

- Garde-corps 3 m fixe**
- Avec basculeurs pour godets
  - 13 kg
  - Réf. **Q1947**

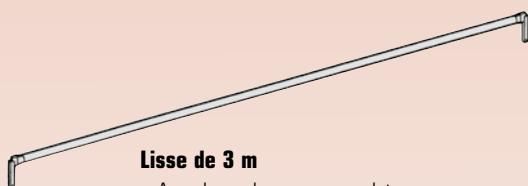

- Lisse de 3 m**
- Avec basculeurs pour godets
  - 6 kg
  - Réf. **Q1931**



Basculateurs pour godets



- Lisse latérale de 0,74 m**
- Avec basculeurs pour godets
  - 1,4 kg
  - Réf. **MAG7064**

## Accessoires galvanisés

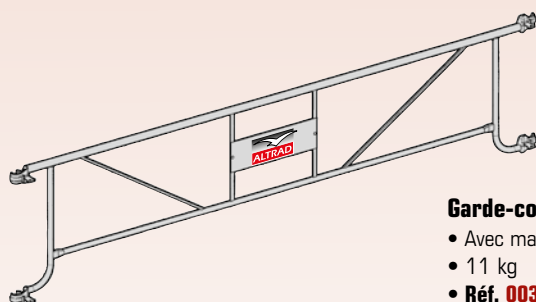

- Garde-corps fixe 3 m**
- Avec main MAG
  - 11 kg
  - Réf. **003529**



Main MAG



- Barreau amovible à clavettes**
- 3 kg
  - Réf. **J03550**

- Barreau amovible à boulons support plancher**
- 3 kg
  - Réf. **J03558**

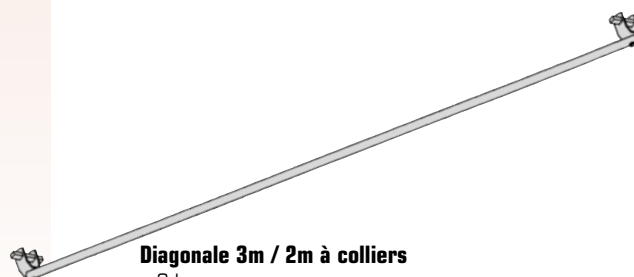

- Diagonale 3m / 2m à colliers**
- 8 kg
  - Réf. **J03546**

# Echafaudage MAG 42

**Plancher acier  
0,335 x 3 m  
Classe 4  
300 daN/m<sup>2</sup>**

**2 planchers  
largeur 0,335 m  
par travée.**



- Perforations antidérapantes.
- Encoches pour emboîtement des plinthes.
- Crochets universels.
- Ferrures aux extrémités.
- Tirettes anti soulèvement.

## Planchers

**Plancher acier galvanisé (300 kg/m<sup>2</sup>)**

- 0,335 m x 3,00 m
- 19 kg
- Réf. **EDA3350**

**Classes échafaudages**

- **Classe 1** : 75 daN/m<sup>2</sup>
- **Classe 2** : 150 daN/m<sup>2</sup>
- **Classe 3** : 200 daN/m<sup>2</sup>
- **Classe 4** : 300 daN/m<sup>2</sup>
- **Classe 5** : 450 daN/m<sup>2</sup>
- **Classe 6** : 600 daN/m<sup>2</sup>

1 daN/m<sup>2</sup> = environ 1 kg/m<sup>2</sup>.



- 2 poignées de manutention sous le plancher.

**Plancher alu/bois  
0,67 x 3 m  
Classe 3  
200 daN/m<sup>2</sup>**



**Plancher alu/bois avec trappe (200 kg/m<sup>2</sup>)**

- 0,67 m x 3,00 m
- 1 plancher largeur 0,67 m par niveau
- 22 kg
- Réf. **008007**

## Echelle d'accès

- acier galvanisé
- 8 kg
- Réf. **562392**

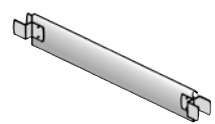
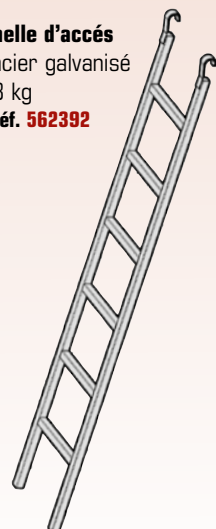

**Plinthe d'extrémité acier**

- 1,5 kg
- Réf. **003562**

## Plinthes

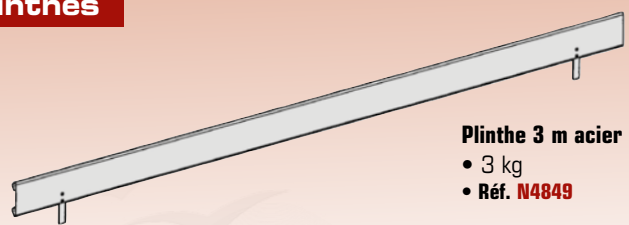

**Plinthe 3 m acier**

- 3 kg
- Réf. **N4849**



## Lot 80 m<sup>2</sup> avec garde-corps sécurité au montage (basculeur)

- Longueur de travail 10 m
- Hauteur de travail 8 m
- Classe 3 : 200 kg/m<sup>2</sup>

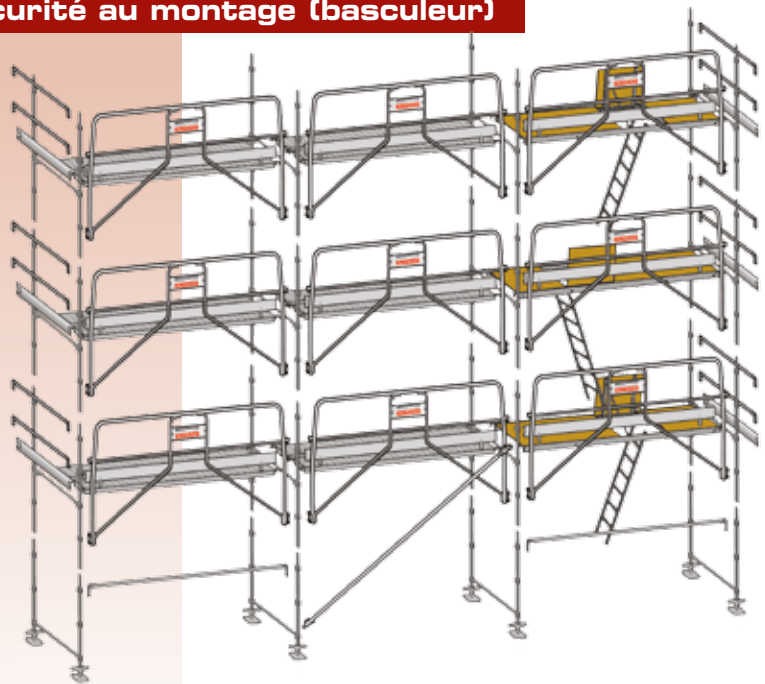
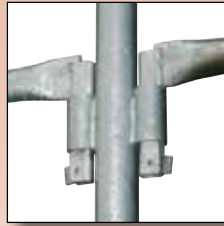

### Lot MAG 42 - 80 m<sup>2</sup>

Désignation	Réf.	Qté
<b>Structure :</b>		
Vérin de niveau 60 cm	J04507	8
Cadre de départ avec godets	MAG7061	4
Echelle H 2 m avec godets	MAG7060	12
Lisse de 3 m (basculeurs)	Q1931	2
Lisse latérale (basculeurs)	MAG7064	12
Garde-corps sécurité 3 m (basculeurs)	Q134	9
Diagonale 3/2 m à colliers	J03546	1
<b>Planchers :</b>		
Plancher alu/bois 0,67 x 3 m trappe	008007	3
Echelle d'accès acier	562392	3
Plancher acier 0,335 x 3 m	EDA3350	12
<b>Plinthes :</b>		
Plinthe acier 3 m	N4849	9
Plinthe extrémité acier galva	003562	6

### Lot 80 m<sup>2</sup> avec garde-corps sécurité au montage (basculeur)

- Structure seule - Réf. **L42G-080-GS**
- Structure + planchers - Réf. **L42G-080-GSP**
- Structure + planchers + plinthes - Réf. **L42G-080-GSPP**

- Hauteur de travail = hauteur du dernier plancher + 2 m - Longueur de travail = longueur de la structure + (2 x 0,50 m).
- Prévoir les amarrages en fonction des lots et des chantiers (tous les 24 m<sup>2</sup> en échafaudage non baché).

## Lot 96 m<sup>2</sup> avec garde-corps standards (basculeur)

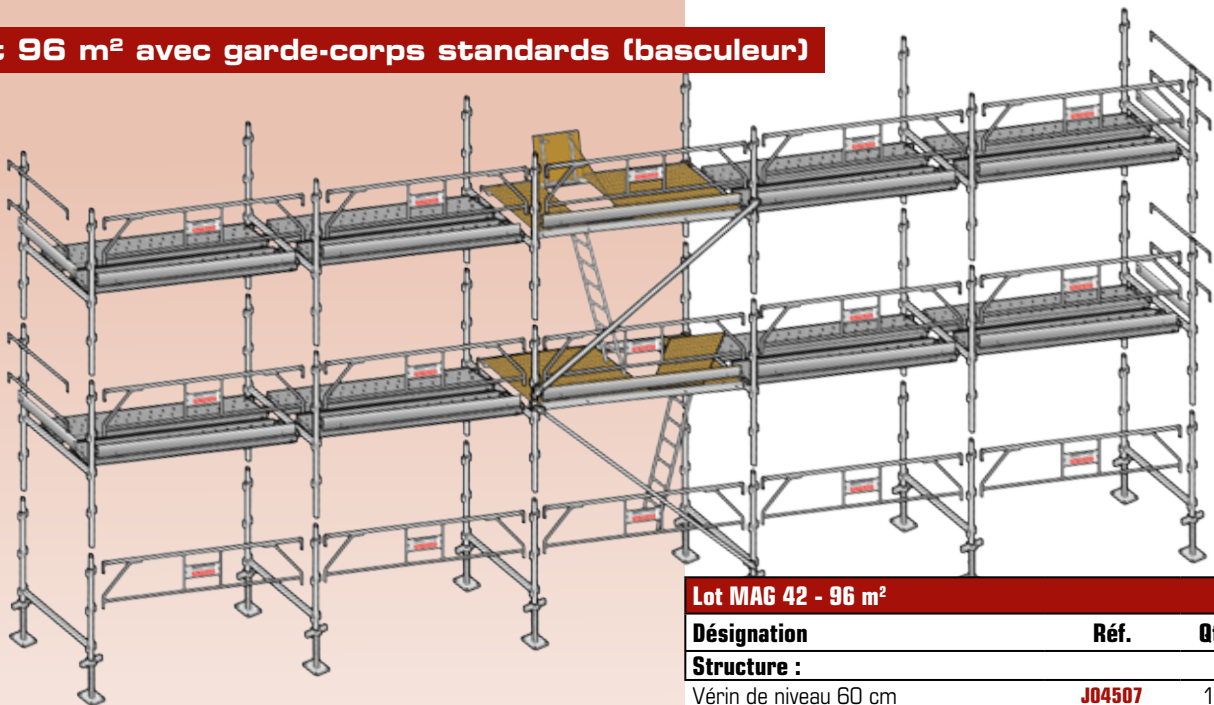

- Longueur de travail 16 m
- Hauteur de travail 6 m
- Classe 3 : 200 kg/m<sup>2</sup>



### Lot 96 m<sup>2</sup> avec garde-corps standards (basculeur)

- Structure seule - Réf. **L42G-096-GF**
- Structure + planchers - Réf. **L42G-096-GFP**
- Structure + planchers + plinthes - Réf. **L42G-096-GFPP**

### Lot MAG 42 - 96 m<sup>2</sup>

Désignation	Réf.	Qté
<b>Structure :</b>		
Vérin de niveau 60 cm	J04507	12
Cadre de départ avec godets	MAG7061	6
Echelle H 2 m avec godets	MAG7060	12
Lisse latérale (basculeurs)	MAG7064	8
Diagonale 3/2 m (colliers)	J03546	2
Garde-corps standard 3 m (basculeurs)	Q1947	15
<b>Planchers :</b>		
Plancher alu/bois 0,67 x 3 m trappe	008007	2
Echelle d'accès acier	562392	2
Plancher acier 0,335 x 3 m	EDA3350	16
<b>Plinthes :</b>		
Plinthe acier 3 m	N4849	10
Plinthe extrémité acier galva	003562	4



## • L'échafaudage nouvelle génération

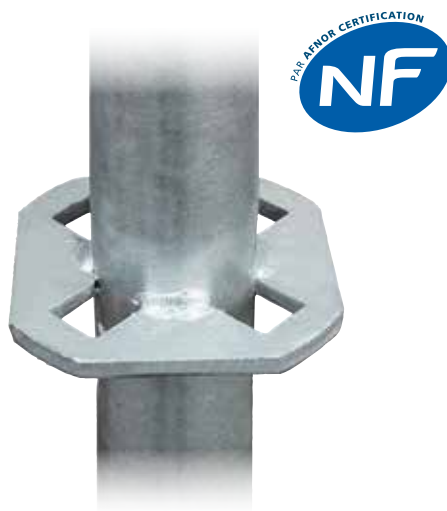

Nouvelles générations d'échafaudages conçues et réalisées selon les Normes Françaises et certifiées NF, les deux gammes MULTIVIT + 1 à éléments préfabriqués, et MULTIVIT + 2 à éléments tubulaires (multidirectionnel) ; sont 100% compatibles.

En effet, les portiques du MULTIVIT + 1 et les montants du MULTIVIT + 2 sont équipés des mêmes rosaces à 4 trous, qui sont positionnées à l'identique tous les 50 cm. De plus, ces deux gammes offrent des largeurs de planchers, et longueurs de travées similaires ; et possèdent une grande diversité d'accessoires communs qui permettent, toutes les configurations possibles (poutres, consoles, déports, bases roulantes, etc.).

Ces matériels proposés en version galvanisé à chaud s'adressent à tous les chantiers du gros oeuvre (maçonnerie, ravalement, couverture/charpente), comme du second oeuvre (peinture, isolation, bardage etc...).

## • multivit+ 1



- Echafaudage galvanisé
- Ø des montants 48,3 mm, épaisseur 2,6 mm
- Classe 4 (300 kg/m<sup>2</sup>) en largeur 0,65 m  
Entraxe des montants 0,65 m, largeur de plancher 0,60 m
- Classe 3 (200 kg/m<sup>2</sup>) en largeur 1,00 m  
Entraxe des montants 1,00 m, largeur de plancher 0,90 m

Cette gamme d'échafaudage conçue à base d'éléments préfabriqués galvanisés à chaud (portiques et garde-corps monoblocs ou de sécurité) permet de réaliser rapidement et simplement tous les types de chantiers et plus particulièrement les façades.

Les portiques réalisés à partir de tube Ø 48,3 mm ép. 2,6 mm, existent dans deux largeurs 0,65 et 1,00 m et deux hauteurs 1 m et 2 m.

Ils peuvent recevoir des garde-corps fixes monoblocs de 0,65 m à 3 m ainsi que des garde-corps de sécurité de montage d'exploitation de 0,65 m, 1 m et 3 m.

Les garde-corps offrent la possibilité de réaliser des angles pour traiter les pans coupés et les arrondis.

Le MULTIVIT + 1 peut être équipé de planchers alu/bois ou acier.  
Charge admissible des poteaux : 2100 daN (coef. 1,5)

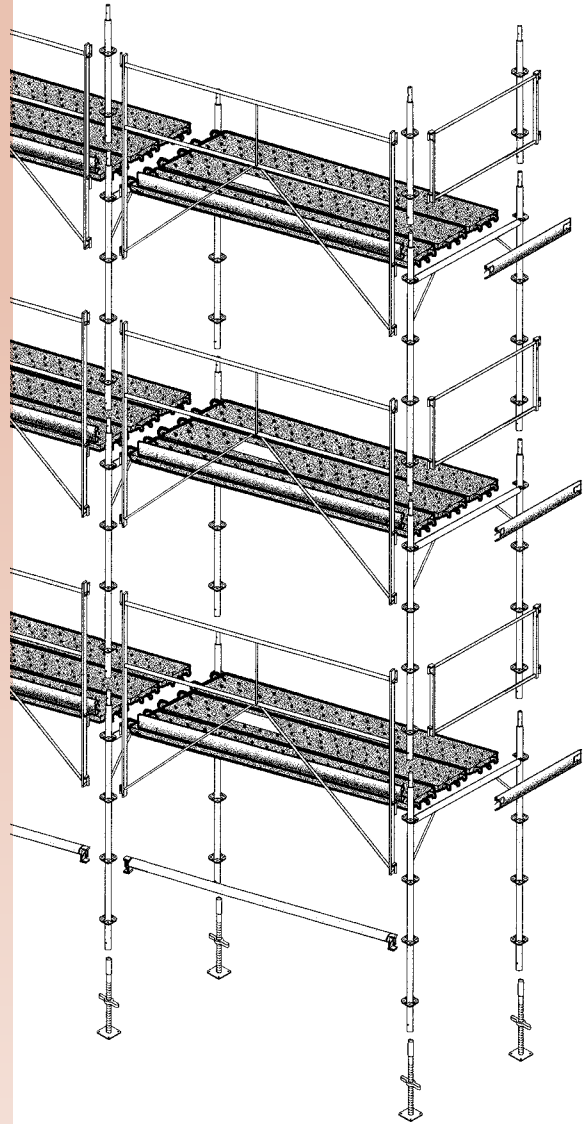
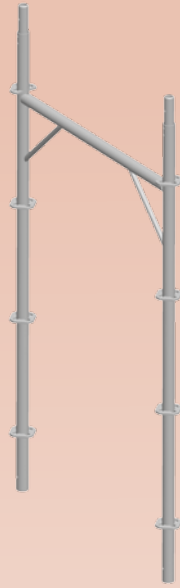

## • multivit+ 2



- Echafaudage galvanisé
- Ø des montants 48,3 mm, épaisseur 2,9 mm
- Classe 4 (300 kg/m<sup>2</sup>) en largeur 0,65 m, largeur de plancher 0,60 m
- Classe 3 (200 kg/m<sup>2</sup>) en largeur 1,00 m, largeur de plancher 0,90 m

Cette gamme d'échafaudage conçue à base d'éléments tubulaires galvanisés à chaud (montants, lisses et garde-corps de sécurité) permet de réaliser des façades mais surtout tous types de structures complexes ainsi, que des tours fixes, roulantes, escalier, étalement, levage, et approvisionnement.

Le système auto-bloquant de liaison montant / lisses donne une rigidité maximum à toutes les structures.

Les montants réalisés à partir de tube Ø 48,3 mm ép. 2,9 mm, existent dans plusieurs hauteurs et ils peuvent recevoir des lisses ou garde-corps de sécurité de montage et d'exploitation.

Les lisses de plusieurs longueurs sont réalisées à partir de tube Ø 48,3 mm ép. 2,6 mm. Le MULTIVIT + 2 peut être équipé de planchers alu/bois ou acier.  
Charge admissible des poteaux : 2250 daN (coef. 1,5).

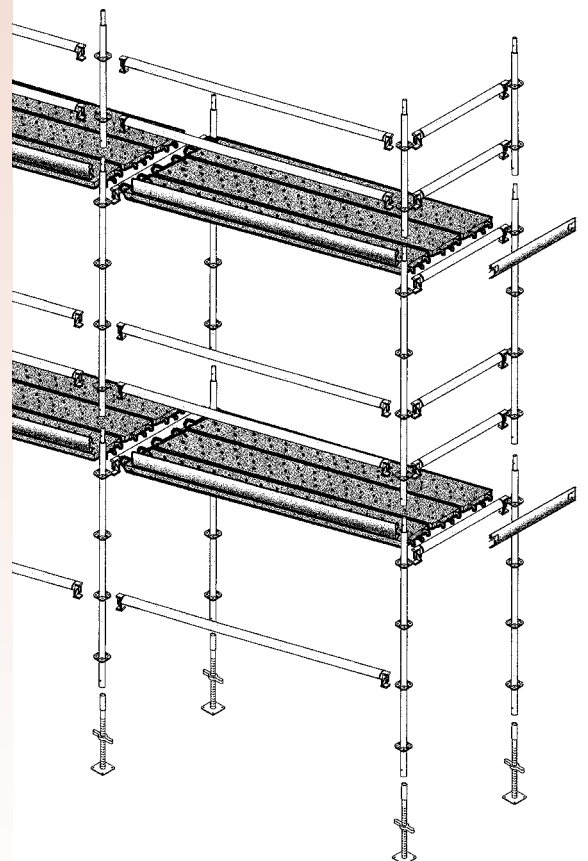

# Echafaudage multivit+ 1 & 2

## éléments standards



### Vérin de niveau

- Hauteur 0,60 m
- Réglage 0 à 0,40 m
- ø 38 mm
- 6 kg
- Réf. **N1745**



### Montant 0,25 m

- 1,3 kg
- Réf. **N1719**

## Départ multivit+ 1 et 2

### accessoires



### Vérin de niveau articulé

- Hauteur 0,80 m
- Réglage 0,13 à 0,60 m
- 6 kg
- Réf. **N1744**

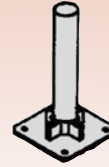

### Support roue pour tour roulante

- 3 kg
- Réf. **N1741**

### Vérin réglable sur roue ø 250 mm

- Charge maxi 500 kg
- 9 kg
- Réf. **N2741**

### Comprenant :

#### 1 vérin **N1742**

- Hauteur 0,60 m
- Réglage 0,40 m
- ø 38 mm

#### 1 roue **N1740**

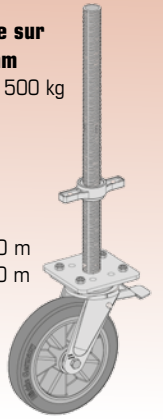

## Passage piéton multivit+1 et 2

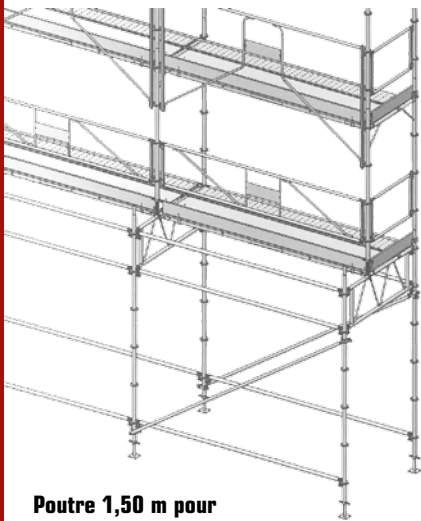

### Poutre 1,50 m pour passage piétons

- Hauteur 50 cm
- 18 kg
- Réf. **563193**



### Potelet pour poutre 1,50 m

- Hauteur 60 cm
- Réglage 40 cm
- 5 kg
- Réf. **N1748**



## Élévation multivit+ 1

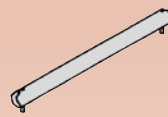

### Traverse intermédiaire pour portique 1,00 m

- 3 kg
- Réf. **N1794**

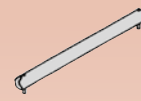

### Traverse intermédiaire pour portique 0,65 m

- 2 kg
- Réf. **N1792**



### Goupille 8 mm de verrouillage

- 0,1 kg
- Réf. **N7920**

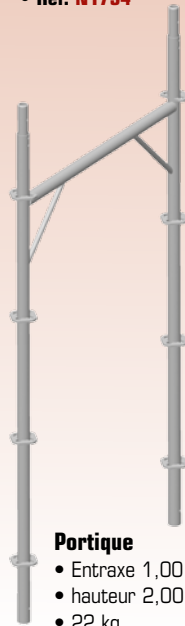

### Portique

- Entraxe 1,00 m
- hauteur 2,00 m
- 22 kg
- Réf. **N1703**

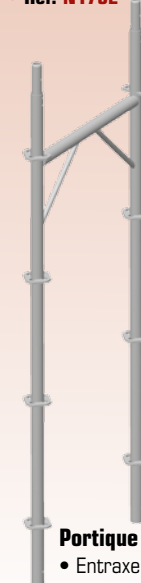

### Portique

- Entraxe 0,65 m
- hauteur 2,00 m
- 20 kg
- Réf. **N1701**



### Montant 1 m

- 4,6 kg
- Réf. **N1715**

## Élévation multivit+ 2



### Goupille 8 mm de verrouillage

- 0,1 kg
- Réf. **N7920**



### Montant 2 m

- 9 kg
- Réf. **N1711**



### Montant 1,50 m

- 6,6 kg
- Réf. **N1713**



### Montant 1 m

- 4,6 kg
- Réf. **N1715**



### Montant 0,50 m

- 2,6 kg
- Réf. **N1717**

## Protection multivit+ 1

### Diagonales à colliers

Dimensions	kg	Réf.	
Longueur <b>1,00 / 2,00</b> m	6,4	<b>N1718</b>	
Longueur <b>1,50 / 2,00</b> m	6,9	<b>N1726</b>	
Longueur <b>2,00 / 2,00</b> m	7,5	<b>N1721</b>	
Longueur <b>2,50 / 2,00</b> m	8,3	<b>N1728</b>	
Longueur <b>3,00 / 2,00</b> m	9	<b>N1720</b>	

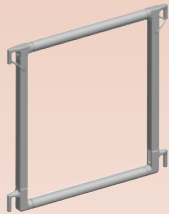
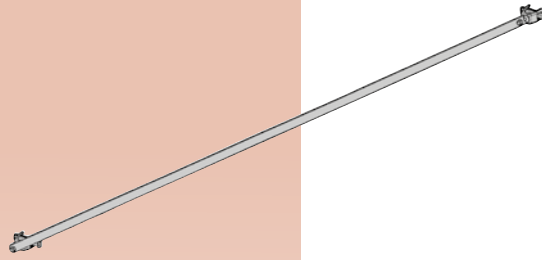

### Garde-corps 0,65 m

#### Extrémité

- 4 kg
- Réf. **N1733**

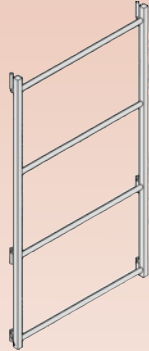

### Garde-corps 0,65 m 4 lisses

- sécurité au montage
- Extrémité
- 9 kg
- Réf. **N1891**

### Garde-corps 1,00 m

#### Extrémité

- 5 kg
- Réf. **N1731**

### Garde-corps 1,00 m 4 lisses

- sécurité au montage
- Extrémité
- 11 kg
- Réf. **N1892**

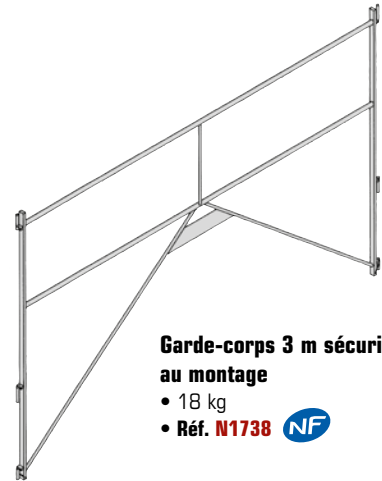

### Garde-corps 3 m sécurité au montage

- 18 kg
- Réf. **N1738**



### Garde-corps fixe 1,50 m

- 8 kg
- Réf. **N1729**

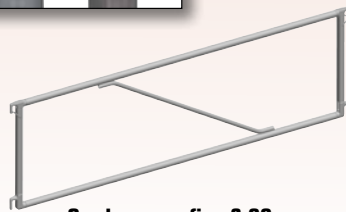

### Garde-corps fixe 2,00 m

- 10 kg
- Réf. **N1727**

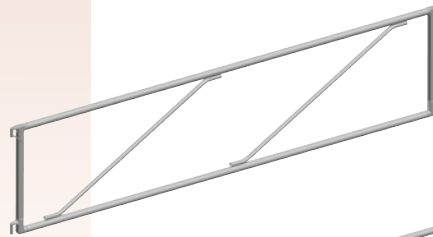

### Garde-corps fixe 2,50 m

- 12 kg
- Réf. **1725**

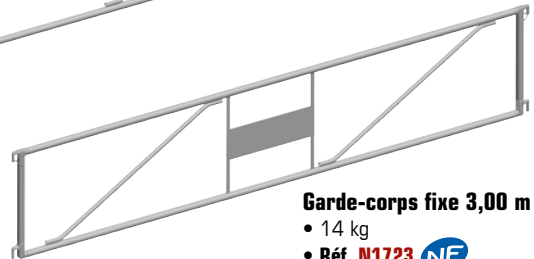

### Garde-corps fixe 3,00 m

- 14 kg
- Réf. **N1723**

## Protection multivit+ 2

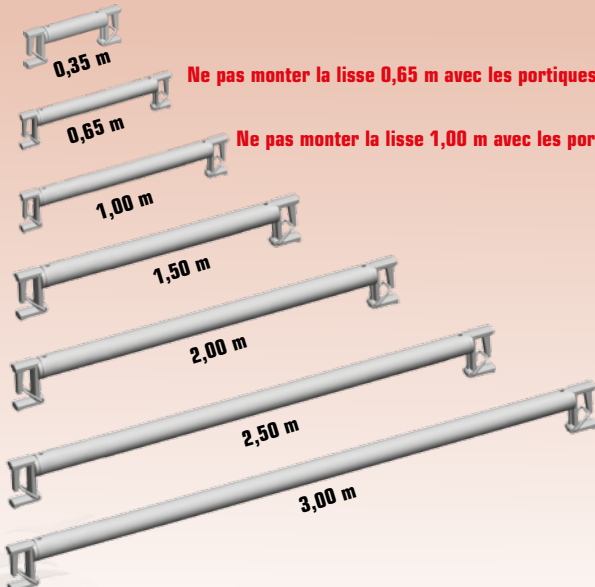

Ne pas monter la lisse 0,65 m avec les portiques multivit+ 1

Ne pas monter la lisse 1,00 m avec les portiques multivit+ 1



### Lisses galvanisées autobloquant

Dimensions	kg	Réf.	
Longueur <b>0,35</b> m	2,5	<b>N1840</b>	
Longueur <b>0,65</b> m	3,2	<b>N1842</b>	
Longueur <b>1,00</b> m	4,4	<b>N1838</b>	
Longueur <b>1,50</b> m	5,6	<b>N1834</b>	
Longueur <b>2,00</b> m	6,8	<b>N1832</b>	
Longueur <b>2,50</b> m	8	<b>N1830</b>	
Longueur <b>3,00</b> m	10	<b>N1828</b>	

# Echafaudage multivit+ 1 & 2









**Classe 4  
300 daN/m²**

- Perforations antidérapantes.
- Encoches pour emboîtement des plinthes.
- Crochets universels.
- Ferrures aux extrémités.
- Tirettes anti soulèvement.

## Planchers acier galvanisés

**Planchers acier galvanisés Epervier (300 kg/m²)**

Dimensions	kg	Réf.	
Largeur 0,30 m x longueur <b>0,65</b> m	5,6	<b>N3694</b>	
Largeur 0,30 m x longueur <b>1,00</b> m	7,6	<b>N4885</b>	
Largeur 0,30 m x longueur <b>1,50</b> m	10	<b>N4884</b>	
Largeur 0,30 m x longueur <b>2,00</b> m	13,3	<b>N4883</b>	
Largeur 0,30 m x longueur <b>2,50</b> m	16	<b>N4882</b>	
Largeur 0,30 m x longueur <b>3,00</b> m	17,4	<b>N4875</b>	



- 2 poignées de manutention sous le plancher.

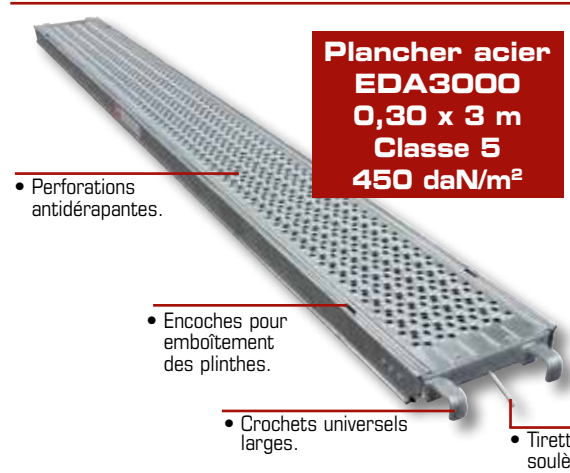

**Plancher acier  
EDA3000  
0,30 x 3 m  
Classe 5  
450 daN/m²**

- Perforations antidérapantes.
- Encoches pour emboîtement des plinthes.
- Crochets universels larges.
- Tirettes anti soulèvement.

## Plancher acier galvanisé et aluminium

### Plancher acier galvanisé (450 kg/m²)

- 0,30 m x 3,00 m
- 18,5 kg
- Réf. **EDA3000**

- 2 poignées de manutention sous le plancher.



### Plancher aluminium (200 kg/m²)

- 0,30 m x 3,00 m
- 12 kg
- Réf. **ALU3000**



## Planchers alu/bois avec et sans trappe

### Plancher alu/bois sans trappe (200 kg/m²)



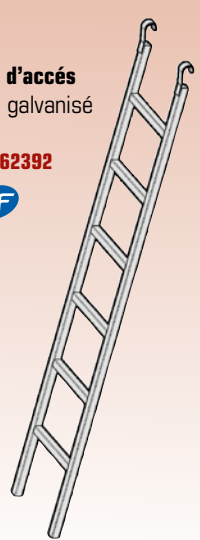

- 0,60 m x 3,00 m
- 18 kg
- Réf. **N8605** 

### Echelle d'accès



- acier galvanisé
- 8 kg
- Réf. **562392**



### Planchers alu-bois avec trappe (200 kg/m²)

Dimensions	kg	Réf.	
Largeur 0,60 m x longueur <b>1,50</b> m	10,6	<b>N8603</b>	
Largeur 0,60 m x longueur <b>2,00</b> m	13,2	<b>N8602</b>	
Largeur 0,60 m x longueur <b>2,50</b> m	16	<b>N8601</b>	
Largeur 0,60 m x longueur <b>3,00</b> m	19	<b>N8600</b>	

### Plinthes extrémité acier galvanisé

Dimensions	kg	Réf.	
Longueur <b>0,65</b> m	0,8	<b>N4859</b>	
Longueur <b>1,00</b> m	1,7	<b>N4854</b>	

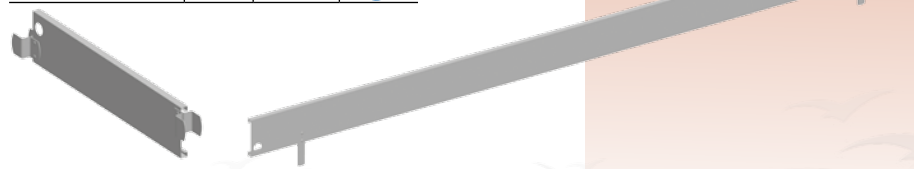

## Plinthes acier galvanisées

### Plinthes longitudinales acier galvanisé

Dimensions	kg	Réf.	
Longueur <b>1,00</b> m	1,6	<b>N4861</b>	
Longueur <b>1,50</b> m	2,6	<b>N4853</b>	
Longueur <b>2,00</b> m	2,9	<b>N4851</b>	
Longueur <b>2,50</b> m	3,6	<b>N4850</b>	
Longueur <b>3,00</b> m	4,4	<b>N4849</b>	

## Consoles de départ galvanisées

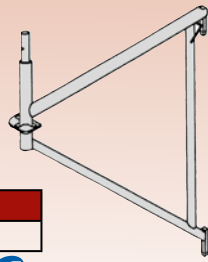

### Consoles de départ

Dimensions	kg	Réf.	
Largeur <b>0,35</b> m	4	<b>N1771</b>	
Largeur <b>0,65</b> m	6	<b>N1769</b>	
Largeur <b>1,00</b> m	9	<b>N1767</b>	

### Consoles de décrochement

Dimensions	kg	Réf.	
Largeur <b>0,65</b> m	14	<b>N1765</b>	
Largeur <b>1,00</b> m	18	<b>N1763</b>	

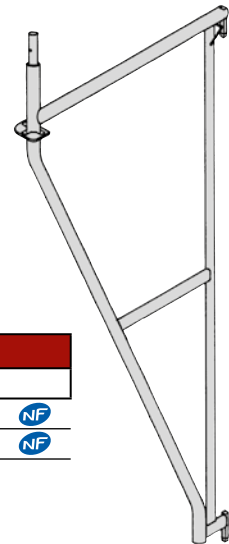

## Accessoires divers galvanisés

### Garde-corps réglable provisoire pour montage en sécurité

- 1,50 m à 3,00 m
- 24 kg
- Réf. **N1788**



### Pare-gravats

- 12,7 kg
- Réf. **N1784**



### Fourche d'étaie

Utilisation avec montant réf. **N8920** uniquement

- Avec bague
- 10 kg
- Réf. **N1760**

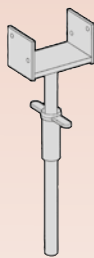

### Garde-corps 4 lisses montage en sécurité

- Longueur 3,00 m
- 24 kg
- Réf. **N1894**

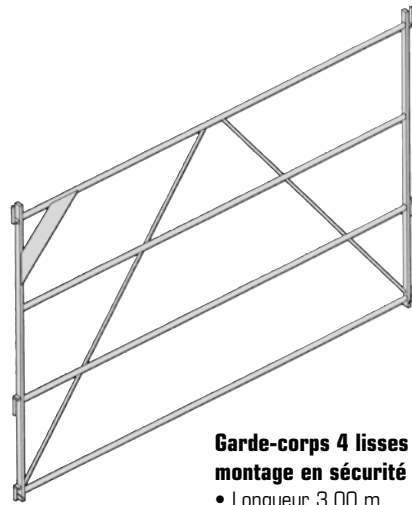

### Broche double

- 1,5 kg
- Réf. **N1849**

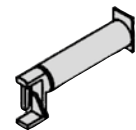

### Porte plateau 0,30 m

- 2 kg
- Réf. **N1782**

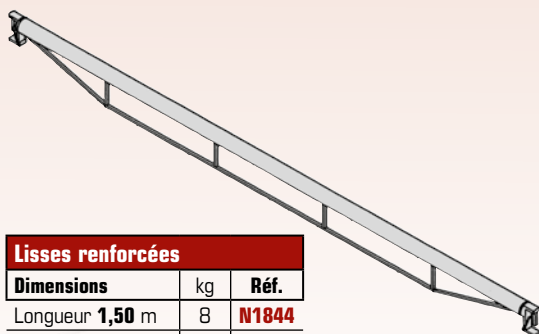

### Lisses renforcées

Dimensions	kg	Réf.
Longueur <b>1,50</b> m	8	<b>N1844</b>
Longueur <b>2,00</b> m	10	<b>N1845</b>
Longueur <b>2,50</b> m	12	<b>N1846</b>
Longueur <b>3,00</b> m	14	<b>N1843</b>



### Montant 1 m sans manchon

- 4,6 kg
- Réf. **N8920**



### Potelet réglable

- 0,40 m
- 5 kg
- Réf. **N1748**

# Echafaudage multivit+ 1 & 2

## Raccord d'extrémité de poutre

- 4 kg
- Réf. **N1710** **NF**

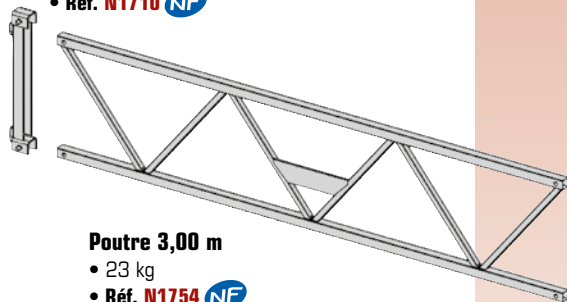

## Poutre 3,00 m

- 23 kg
- Réf. **N1754** **NF**

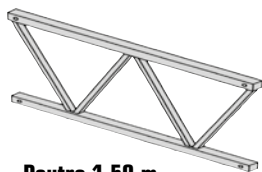

## Poutre 1,50 m

- 13 kg
- Réf. **N2128** **NF**

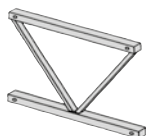

## Poutre 1,00 m

- 9 kg
- Réf. **N2127** **NF**



## Poutre 0,65 m

- 5 kg
- Réf. **N2126** **NF**

## Poutres modulaires galvanisées

### Raccord central de poutre

- 5 kg
- Réf. **N1752** **NF**

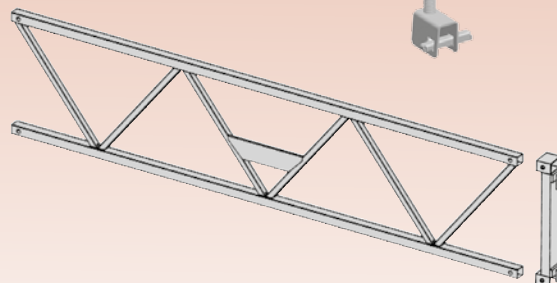

### Potelet pour poutre modulaire

- 2,5 kg
- Réf. **N2124**

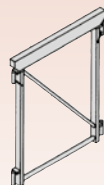

### Cadre de liaison 0,65 m

- 5 kg - Réf. **N1732** **NF**

### Cadre de liaison 1,00 m

- 6 kg - Réf. **N1734** **NF**

## Structure Multivit+ 2

### Niveau de sécurité

Largeur volée alu	kg	Réf.
Largeur <b>0,60 m</b>	24	<b>N1858</b>
Largeur <b>0,90 m</b>	27	<b>N1874</b>

### Niveau intermédiaire - Volée alu

Largeur volée alu	kg	Réf.
Largeur <b>0,60 m</b>	180	<b>N1857</b>
Largeur <b>0,90 m</b>	204	<b>N1873</b>

### Niveau départ - Volée alu

Largeur volée alu	kg	Réf.
Largeur <b>0,60 m</b>	218	<b>N1856</b>
Largeur <b>0,90 m</b>	240	<b>N1872</b>

## Tour escalier 3 x 2 m - Volée aluminium

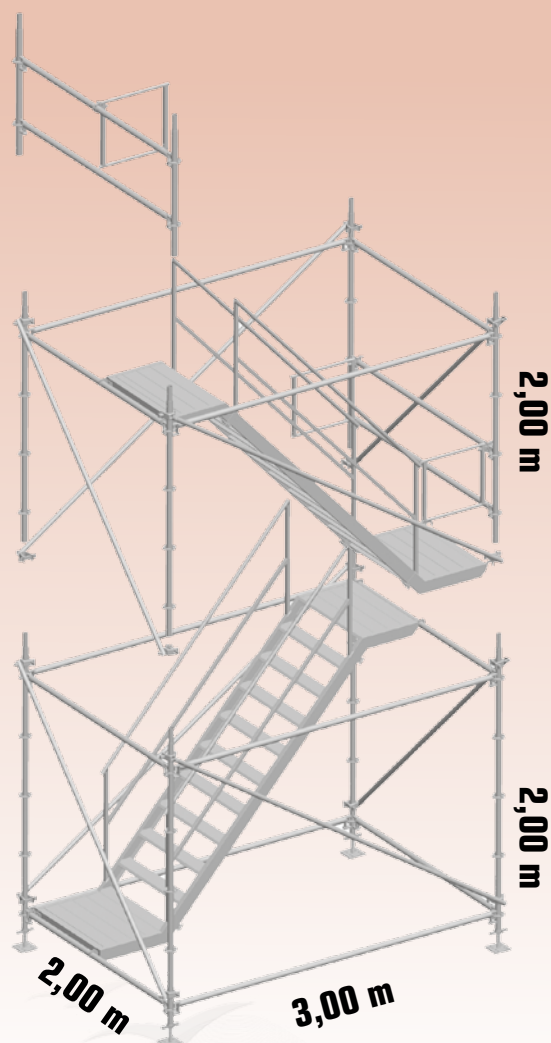



## Tours roulantes 3 x 2 m et 3 x 3 m

### Tour roulante 3 x 3 m galvanisée - Multivit+ 2

Hauteur	Niveau départ Réf. N1901	Niveau intermédiaire Réf. N1902	Niveau travail Réf. N1903	kg	Réf.
2,50 m	1	-	1	587	TM3X3-250
4,50 m	1	1	1	729	TM3X3-450
6,50 m	1	2	1	871	TM3X3-650
8,50 m	1	3	1	1013	TM3X3-850

Hauteur de plancher supérieure, nous consulter.

### Tour roulante 3 x 2 m galvanisée - Multivit+ 2

Hauteur	Niveau départ Réf. N1904	Niveau intermédiaire Réf. N1905	Niveau travail Réf. N1906	kg	Réf.
2,50 m	1	-	1	453	TM3X2-250
4,50 m	1	1	1	583	TM3X2-450
6,50 m	1	2	1	713	TM3X2-650

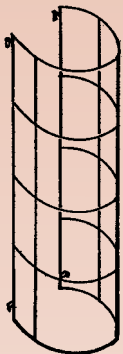

#### Crinoline pour échelle droite

- Hauteur 1,70 m
- 11 kg
- Réf. N1783

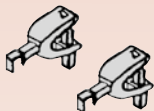

#### Butée d'échelle droite

- 1,1 kg
- Réf. N1774

Attention 2 butées par échelle.

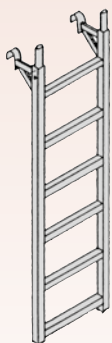

#### Echelle d'accès 0,40 m droite

- Hauteur 2,00 m
- 15 kg
- Réf. N1778

#### Niveau travail hauteur 1,00 m avec planchers et plinthes

- Tour 3 x 2 m - 247 kg - Réf. N1906
- Tour 3 x 3 m - 355 kg - Réf. N1903

#### Niveau intermédiaire haut. 2,00 m

- Tour 3 x 2 m - 130 kg - Réf. N1905
- Tour 3 x 3 m - 142 kg - Réf. N1902

#### Niveau de départ hauteur 2,50 m

- Tour 3 x 2 m - 206 kg - Réf. N1904
- Tour 3 x 3 m - 232 kg - Réf. N1901

Accès par crinoline limité à 9 m de hauteur de plancher.

### Structure Multivit+ 2

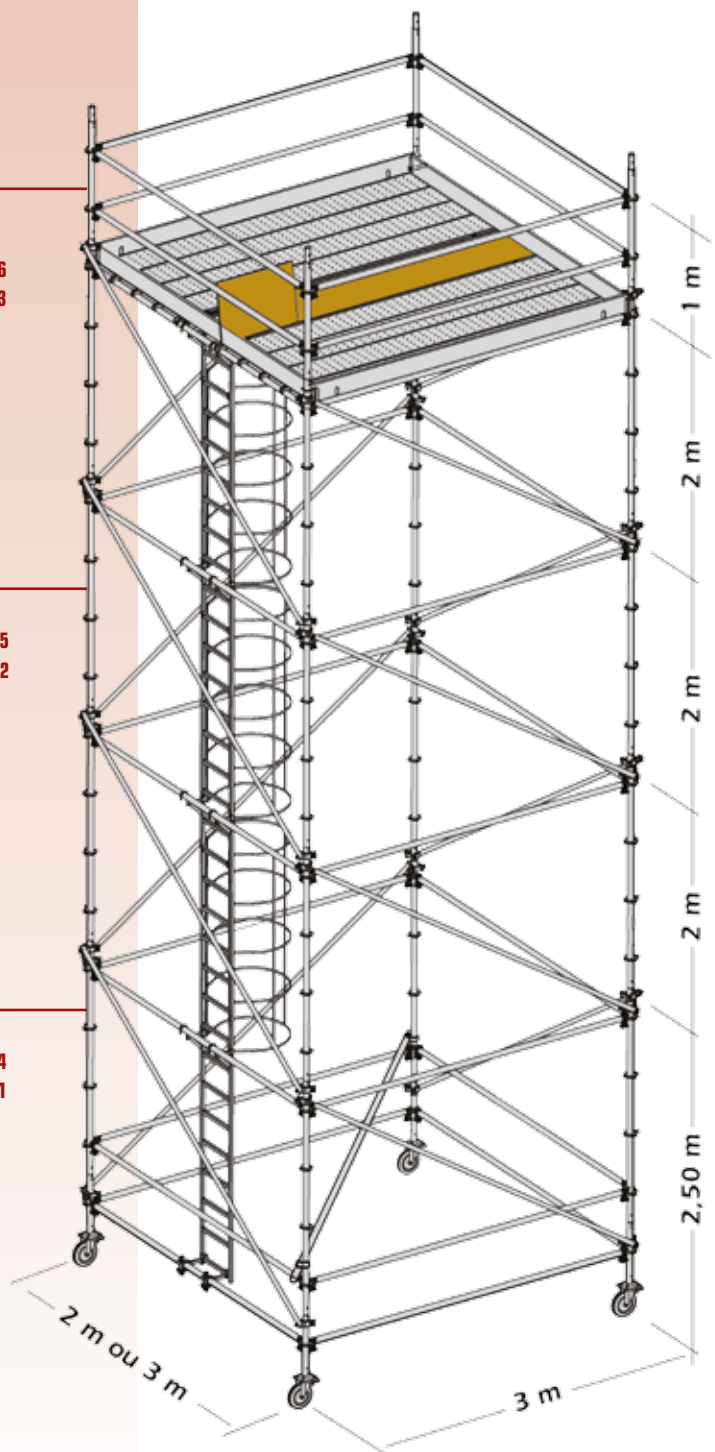

# Echafaudage multivit+ 1 & 2

## Lot 60 m<sup>2</sup> multivit+ 1 largeur 0,65 m

- Longueur de travail 10 m
- Hauteur de travail 6 m
- Classe 4 : 300 kg/m<sup>2</sup>

Lot MULTIVIT+ 1 : 60 m <sup>2</sup>		GCSM*	GC
Désignation	Réf.	Qté	Qté
<b>Structure :</b>			
Vérin de niveau 60 cm	N1745	8	8
Montant de 1 m	N1715	6	6
Portique 0,65 x 2 m	N1701	8	8
Garde corps sécurité au montage	N1738	6	-
Garde corps extrémité sécu	N1891	4	-
Lisse 3 m (autobloquant)	N1828	2	-
Garde-corps fixe de 3 m	N1723	-	9
Garde-corps d'extrémité	N1733	-	4
Diagonale à collier 3 x 2 m	N1720	1	2
<b>Planchers :</b>			
Plancher alu/bois 0,60 x 3 m trappe	N8600	2	2
Echelle d'accès acier	562392	2	2
Plancher acier 0,30 x 3 m	N4875	8	8
<b>Plinthes :</b>			
Plinthe acier 3 m	N4849	6	6
Plinthe extrémité acier 0,65 m	N4859	4	4

\*GCSM = Garde Corps Sécurité au Montage

### Lot 60 m<sup>2</sup> avec garde-corps fixe (GC)

- Structure seule - Réf. L50-060-GF
- Structure + planchers - Réf. L50-060-GFP
- Structure + planchers + plinthes - Réf. L50-060-GFPP

Version portiques 0,65 m avec GCSM

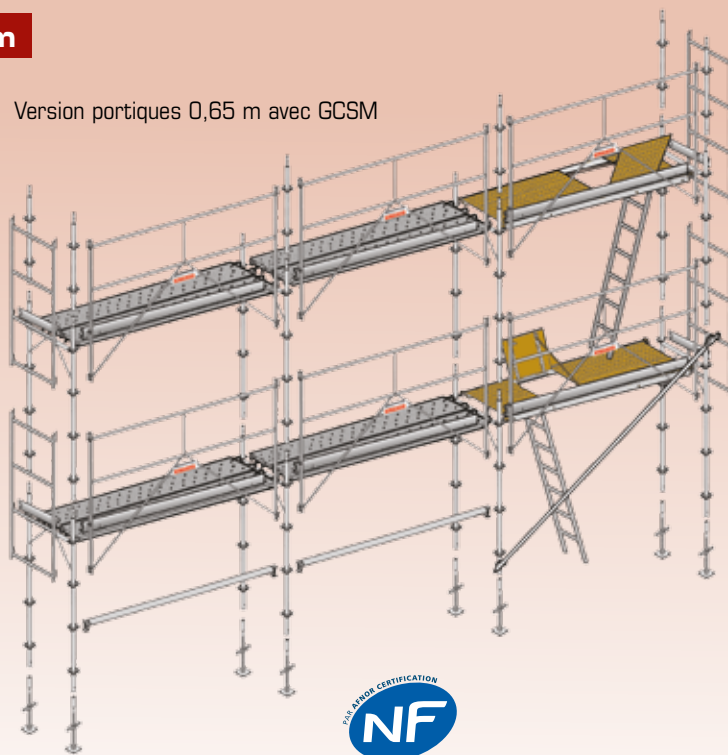

### Lot 60 m<sup>2</sup> avec garde-corps sécurité au montage (GCSM)

- Structure seule - Réf. L50-060-GS
- Structure + planchers - Réf. L50-060-GSP
- Structure + planchers + plinthes - Réf. L50-060-GSPP

- Hauteur de travail = hauteur du dernier plancher + 2 m - Longueur de travail = longueur de la structure + (2 x 0,50 m).
- Prévoir les amarrages en fonction des lots et des chantiers (tous les 24 m<sup>2</sup> en échafaudage non bachelé).

## Lot 78 m<sup>2</sup> multivit+ 2 largeur 1,00 m

- Longueur de travail 13 m
- Hauteur de travail 6 m
- Classe 3 : 200 kg/m<sup>2</sup>

Lot MULTIVIT+ 2 : 78 m <sup>2</sup>		Lisse
Désignation	Réf.	Qté
<b>Structure :</b>		
Vérin de niveau 60 cm	N1745	10
Montant de 2 m	N1711	20
Montant de 1 m	N1715	7
Lisse 3 m (autobloquant)	N1828	19
Lisse 1 m (autobloquant)	N1838	18
Diagonale à collier 3 x 2 m	N1720	2
<b>Planchers :</b>		
Plancher alu/bois 0,60 x 3 m trappe	N8600	2
Echelle d'accès acier	562392	2
Plancher acier 0,30 x 3 m	N4875	20
<b>Plinthes :</b>		
Plinthe acier 3 m	N4849	8
Plinthe extrémité acier 1 m	N4854	4

### Lot 78 m<sup>2</sup> avec lisses

- Structure seule - Réf. L50-078-LI
- Structure + planchers - Réf. L50-078-LIP
- Structure + planchers + plinthes - Réf. L50-078-LIPP

Version montant largeur 1 m avec lisses

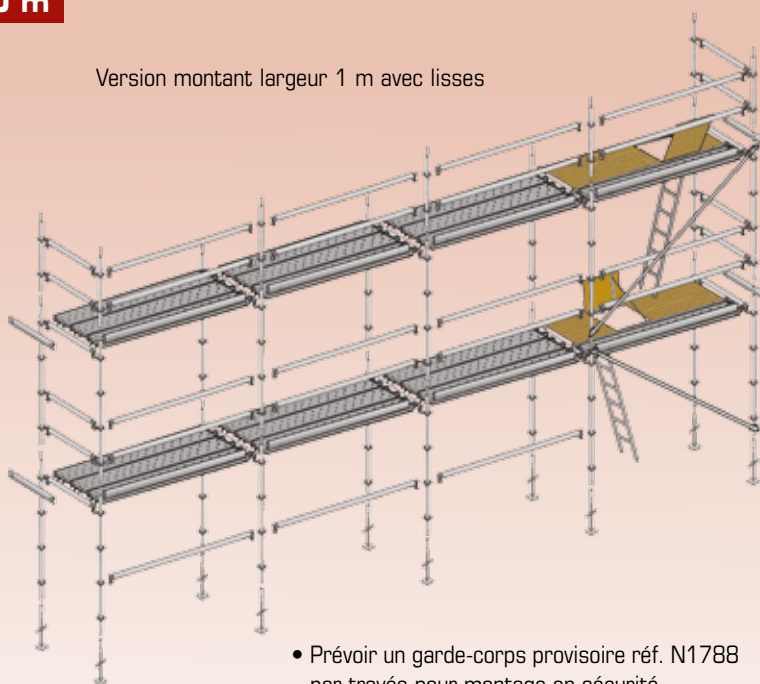

- Prévoir un garde-corps provisoire réf. N1788 par travée pour montage en sécurité.



## Éléments universels et divers

Passerelles, poutre **p 138**

Accessoires universels **p 139**

Filets échafaudages **p 139**

Amarrages **p 140**

Colliers, raccords **p 140**

Rangements **p 141**

Remorques **p 142-143**

## Passerelle aluminium

### Passerelle aluminium

- Largeur 0,60 m x longueur 6 m
- 3 potelets pour tubes garde corps ø 49 mm
- 55 kg
- Réf. **APASSPOT6M**

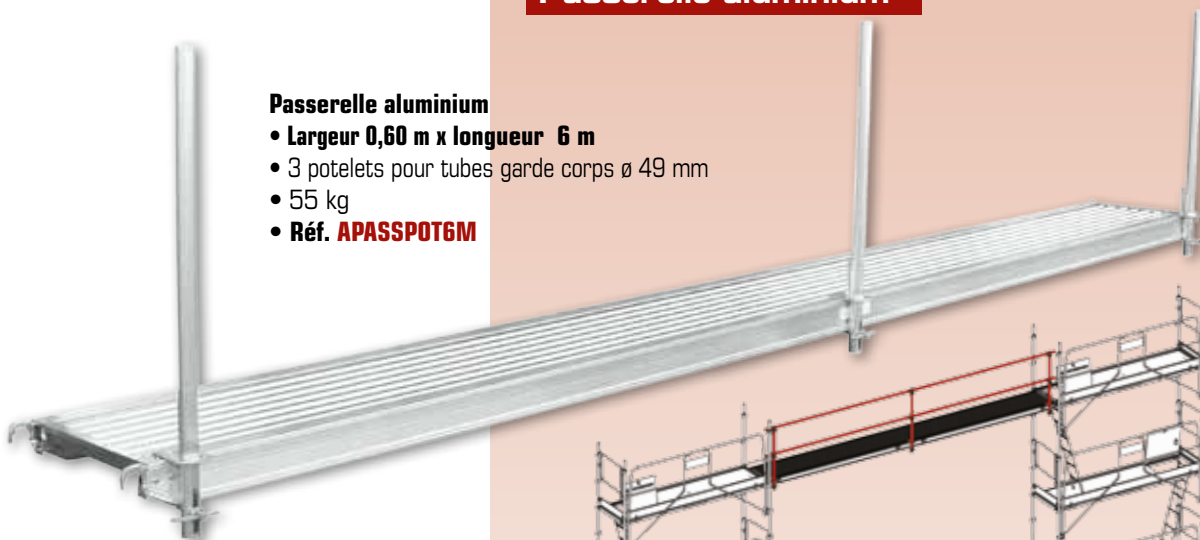

**Charge admissible**  
**Classe 3 : 200 kg/m<sup>2</sup>**

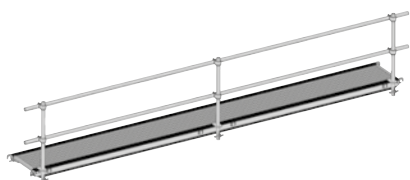
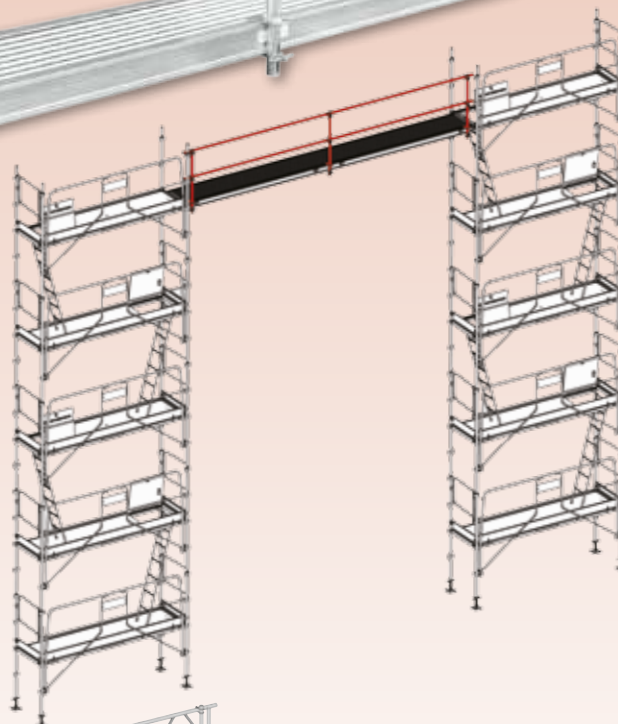

- Version :** Passerelle avec 2 tubes acier galvanisés longueur 6 m
- 89 kg
  - Réf. **APASSTU6MC**

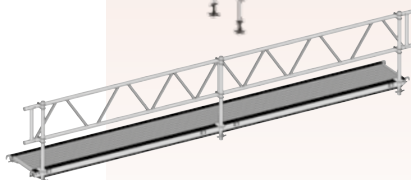

- Version :** Passerelle avec garde corps poutre alu longueur 6 m
- 80 kg
  - Réf. **APASS6MC**

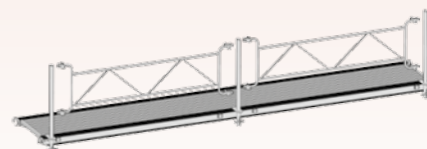

- Version :** Passerelle avec 2 garde corps ø 49 mm longueur 3 m
- 87 kg
  - Réf. **APASSGC6MC**

## Poutre aluminium

### Poutre aluminium lg 6,24 m

- 27 kg
- Réf. **002756**

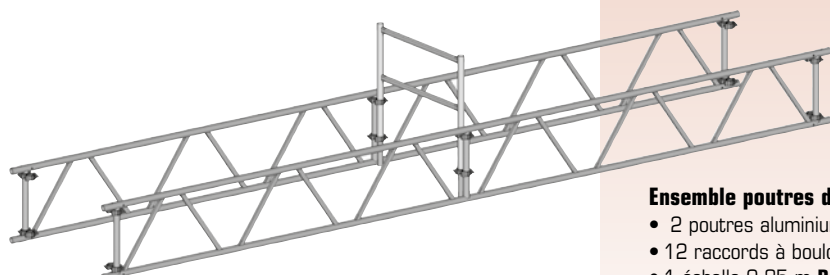
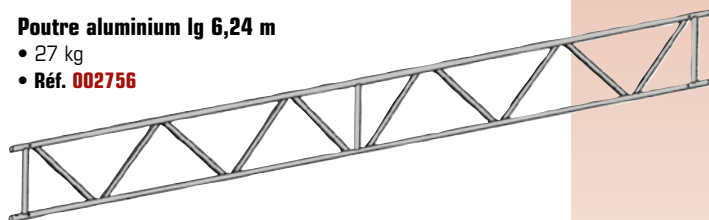

### Ensemble poutres de franchissement composé de :

- 2 poutres aluminium Réf. **002756**
- 12 raccords à boulon Réf. **U96R0**
- 1 échelle 0,85 m Réf. **J00069**

## Éléments divers

### Potence de manutention

- 13,5 kg • Réf. **LOT-POTMANUT**

Poulie clic de sécurité breveté avec double système de blocage



### Lot potence manutention comprenant :

- Potence réf. U15145MH
- Poulie Clic réf. U15151MH
- Corde + crochet réf. U15146MH

- Corde  $\varnothing$  18 à 22 mm
- Longueur 30 m
- Charge maxi de levage : 50 kg
- Fixation avec raccords à boulons sur  $\varnothing$  49 mm maxi (spécial échafaudage)

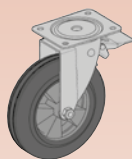

### Roue à frein

- $\varnothing$  200 mm
- Charge maxi 200 kg
- 5,5 kg
- Réf. **U0371**

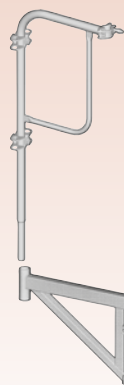

### Garde-corps pour déport universel

- galvanisé
- 12 kg
- Réf. **Q4615**

### Déport universel

- 0,365 m
- galvanisé
- 4 kg
- Réf. **Q4614**

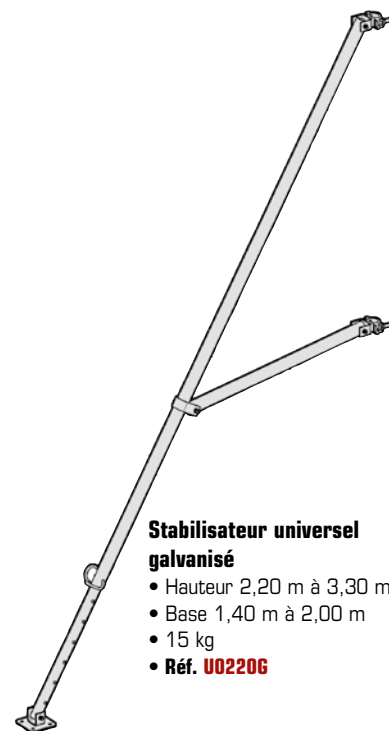

### Stabilisateur universel galvanisé

- Hauteur 2,20 m à 3,30 m
- Base 1,40 m à 2,00 m
- 15 kg
- Réf. **U02206**

## Filets échafaudages

### 55 g/m<sup>2</sup>

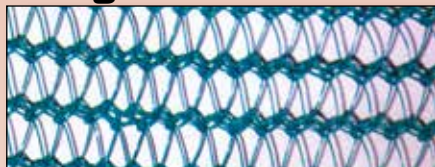

### 55 g/m<sup>2</sup>

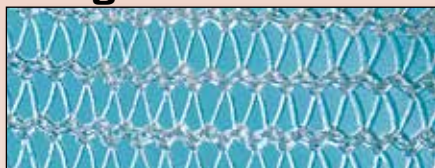

### 100 g/m<sup>2</sup>



### 150 g/m<sup>2</sup>

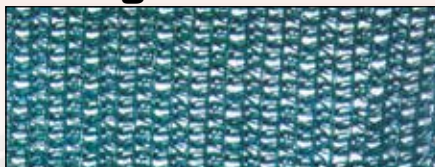

Grammage	55 g/m <sup>2</sup>	55 g/m <sup>2</sup>	55 g/m <sup>2</sup>	100 g/m <sup>2</sup>	100 g/m <sup>2</sup>	150 g/m <sup>2</sup>
Traitement anti-UV	OUI	OUI	OUI	OUI	OUI	OUI
Couleur	Vert	Vert	Blanc	Vert	Vert	Vert
$\varnothing$ monofilament (mm)	0,23	0,23	0,23	0,23	0,23	0,23
Résistance (kg/m <sup>2</sup> )	350	350	350	730	730	1050
Mailles (mm x mm)	4 x 4	4 x 4	4 x 4	2 x 2	2 x 2	1 x 1
Arrêt du vent	20 %	20 %	20 %	50 %	50 %	60 %
Ombrage	25 %	25 %	25 %	50 %	50 %	65 %
Lisières renforcées	OUI	OUI	OUI	OUI	OUI	OUI
Dimensions (m)	3 x 20	3 x 100	3 x 20	3 x 20	3 x 50	3 x 25
Poids (kg)	3,3	16,5	3,3	6	15	11,3
Références	<b>P6215</b>	<b>P6217</b>	<b>P6214</b>	<b>P6219</b>	<b>P6221</b>	<b>P6223</b>

Pour autres dimensions et autres qualités, nous consulter.

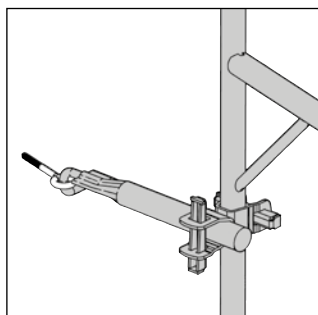

## Amarrage en façade avec :

- Anneau
- Cheville
- Traverse d'ancrage
- collier à clavettes ou raccord à boulons.

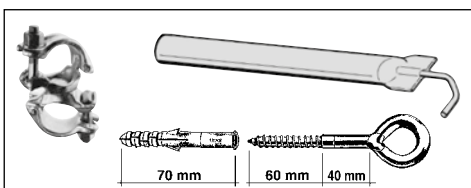

## Lot 5 amarrages complet comprenant :

- 5 traverse ø 49 lg 45 cm Réf. **U045**
- 5 raccord boulons 49 x 49 Réf. **U96RO**
- 10 anneau + 25 chevilles ø 14 Réf. **001414**
- Réf. **LOT004B**

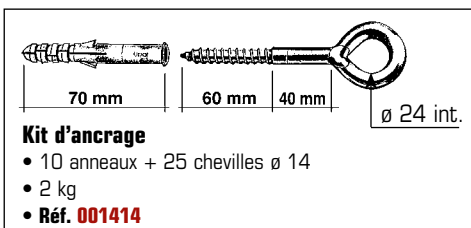

## Kit d'ancrage

- 10 anneaux + 25 chevilles ø 14
- 2 kg
- Réf. **001414**

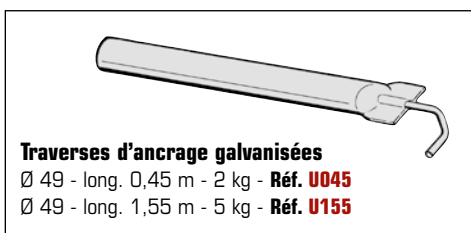

## Traverses d'ancrage galvanisées

- ø 49 - long. 0,45 m - 2 kg - Réf. **U045**
- ø 49 - long. 1,55 m - 5 kg - Réf. **U155**

## Amarrages

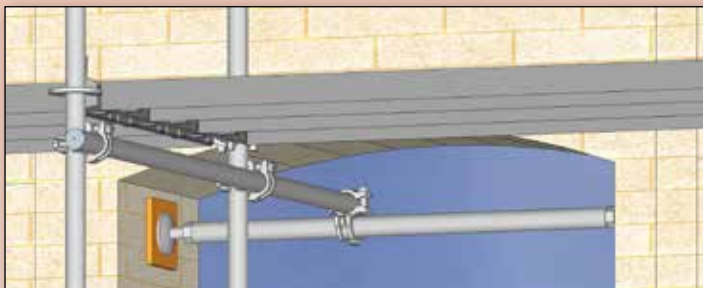

**Amarrage en fenêtre avec :** lot étréssillon + colliers à clavettes ou raccords à boulons + tubes + cales bois.

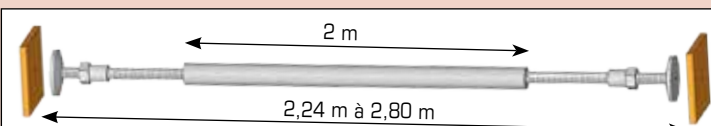

**Lot étréssillon 2,24 m à 2,80 m Réf. LOT-ETRESILLON composé de :**

- 2 vérins Réf. **AVAM** dimensions 8 cm à 36 cm
- 2 cales bois CTBX Réf. **ACAM**
- 1 tube ø 49 longueur 2 m Réf. **U9T20**

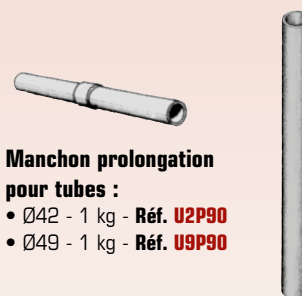

## Manchon prolongation pour tubes :

- ø42 - 1 kg - Réf. **U2P90**
- ø49 - 1 kg - Réf. **U9P90**

## Tubes galvanisés

Désignation	Poids	Réf.
ø 42 mm - Longueur 1 m	2,5 kg	<b>U2T10</b>
ø 42 mm - Longueur 2 m	5 kg	<b>U2T20</b>
ø 42 mm - Longueur 3 m	7,5 kg	<b>U2T30</b>
ø 42 mm - Longueur 4 m	10 kg	<b>U2T40</b>
ø 42 mm - Longueur 6 m	15 kg	<b>U2T60</b>
ø 49 mm - Longueur 1 m	3,3 kg	<b>U9T10</b>
ø 49 mm - Longueur 2 m	6,6 kg	<b>U9T20</b>
ø 49 mm - Longueur 3 m	10 kg	<b>U9T30</b>
ø 49 mm - Longueur 4 m	13 kg	<b>U9T40</b>
ø 49 mm - Longueur 6 m	20 kg	<b>U9T60</b>

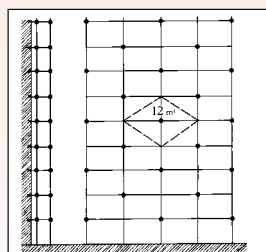

## Répartition des amarrages pour les échafaudages bâchés :

- 1 amarrage tous les 12 m<sup>2</sup>

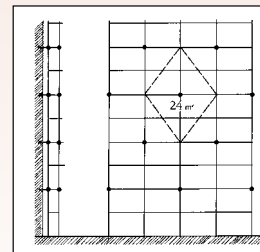

## Répartition des amarrages pour les échafaudages non bâchés :

- 1 amarrage tous les 24 m<sup>2</sup>

Nombre minimum en l'absence d'une note de calcul.

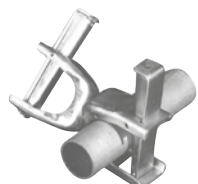

## Colliers à clavettes articulés - 2 kg

- ø 42/27 Réf. **U0251**
- ø 42/42 Réf. **U02P6**
- ø 45/21 Réf. **Q3834**
- ø 45/45 Réf. **Q3833**
- ø 45/49 Réf. **Q3831**
- ø 49/21 Réf. **U0P21**
- ø 49/27 Réf. **U0P27**
- ø 49/42 Réf. **U0692**
- ø 49/49 Réf. **U09P6**



## Colliers à clavettes orthogonaux - 2 kg

- ø 42/42 Réf. **U02P7**
- ø 49/42 Réf. **U0792**
- ø 49/49 Réf. **U09P7**



## Colliers à clavettes prolongation - 2 kg

- ø 42/42 Réf. **U02P8**
- ø 49/49 Réf. **U09P8**

## Colliers, raccords



## Raccord à boulons articulé 49/49

- serrage ø 42 à 49
- 2 kg
- Réf. **U96RO**



## Raccord à boulons orthogonal 49/49

- serrage ø 42 à 49
- 2 kg
- Réf. **U96RA**



## Raccord à boulons prolongation 49

- serrage ø 42 à 49
- 2 kg
- Réf. **U96RR**

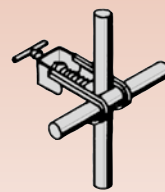

## Collier à griffe

- 1,5 kg
- Réf. **U042C**

## Rangements galvanisés

### Panier grillagé universel

- Pour cadre de rangement **N2760**  
(montants, lisses, diagonales, tubes, colliers, vérins, etc...)
- Galvanisé
- 34 kg
- Réf. **N2761**

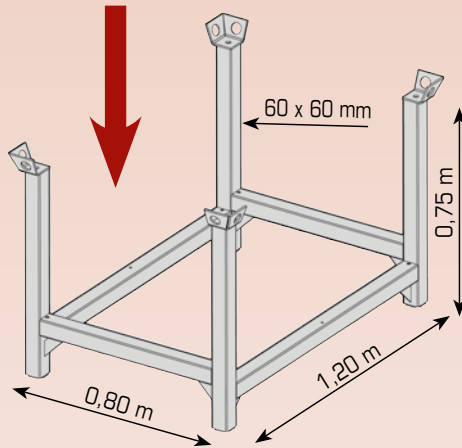
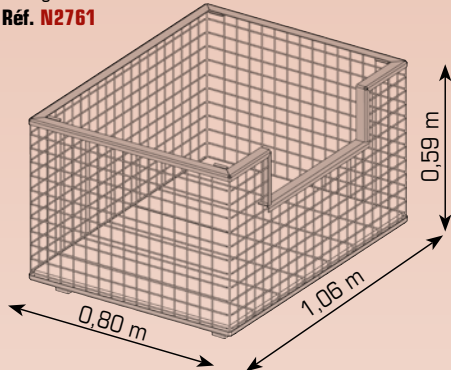

### Cadre de rangement universel

- Galvanisé
- 40 kg
- Réf. **N2760**

### Cadre démontable

- Galvanisé
- Gerbable
- 35 kg
- Réf. **E0991**

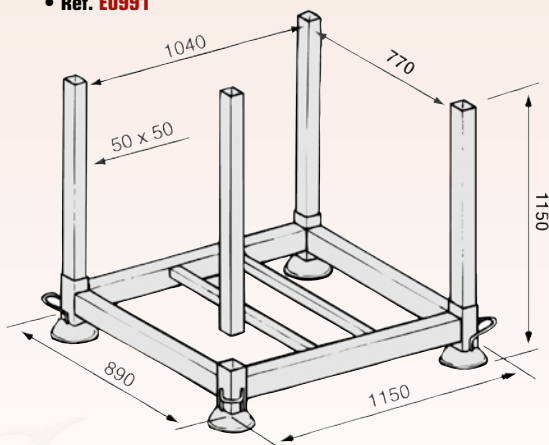

### Cadre de rangement universel

- Galvanisé
- Gerbable
- 42 kg
- Réf. **N4800**

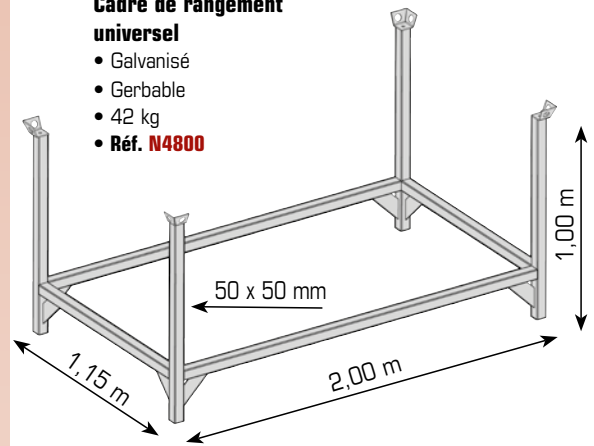

### Cadre de rangement universel

- Peint
- Gerbable
- 34 kg
- Réf. **MN09APMH**

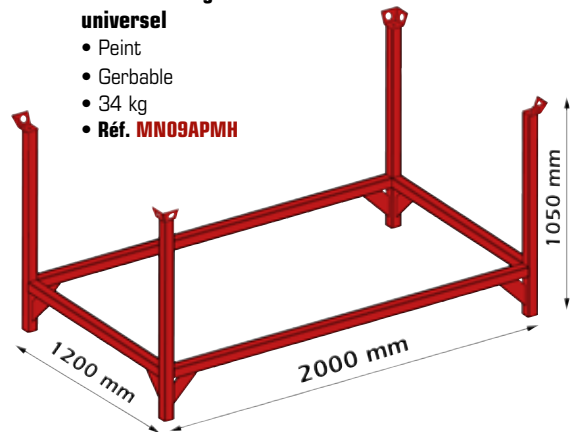

### Cadre démontable

- Galvanisé
- Gerbable
- 32 kg
- Réf. **N07GMH**

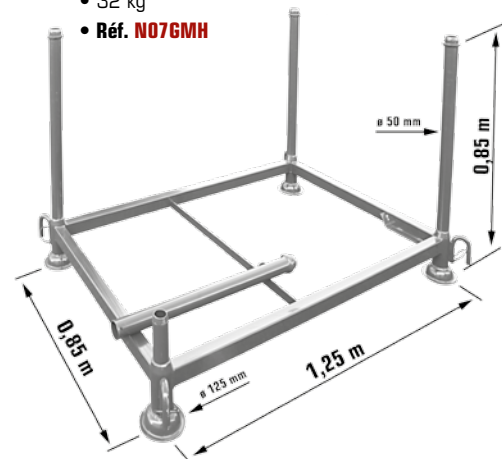

## Remorque AERIS 88 pour échafaudage AERIS

Pour lot 80 m<sup>2</sup> échafaudage AERIS, remorque Réf. AERIS88 livrée sans échafaudage

### CHASSIS

- Remorque 1 essieu central de 1350 Kg
- Suspension barre de torsion roues indépendantes
- Structure en acier galvanisée à chaud
- 2 roues 185 R14 4 trous avec ailes plastique
- Flèche en V galvanisée avec attache autofreinéur boule  $\varnothing$  50 mm
- Roue jockey
- Recul automatique
- Freinage inertie normes services des mines
- 3 sangles d'arrimage de chargement

### REGLEMENTATION ET SIGNALISATION

- Electricité conforme au code de la route, 12 volts
- Véhicule conforme à la réglementation RCE (Réception de Conformité Européenne).

### OPTION

- Roue de secours

### CHARGEMENT SÉCURISÉ

- 1 seule pièce à démonter, une porte tenue avec 4 goupilles clips. Cette porte permet à elle seule le blocage du tout le chargement.
- Seulement 3 sangles permettent l'arrimage des éléments en périphérie. La structure est faite de manière à ce que si les sangles se détachent, le chargement ne peut pas tomber.

### PERMIS DE CONDUIRE

Le type de permis nécessaire dépend du véhicule tractant et de la remorque à tracter. Pour l'utilisation de cette remorque avec un **permis B** vous devez impérativement réunir ces 2 conditions :

- Poids vide du véhicule tractant > PTAC de la remorque
- PTAC de la remorque + PTAC du véhicule < ou = 3500 kg



Remorque livrée avec son coffre de rangement pour petites pièces. Fermeture à clé.

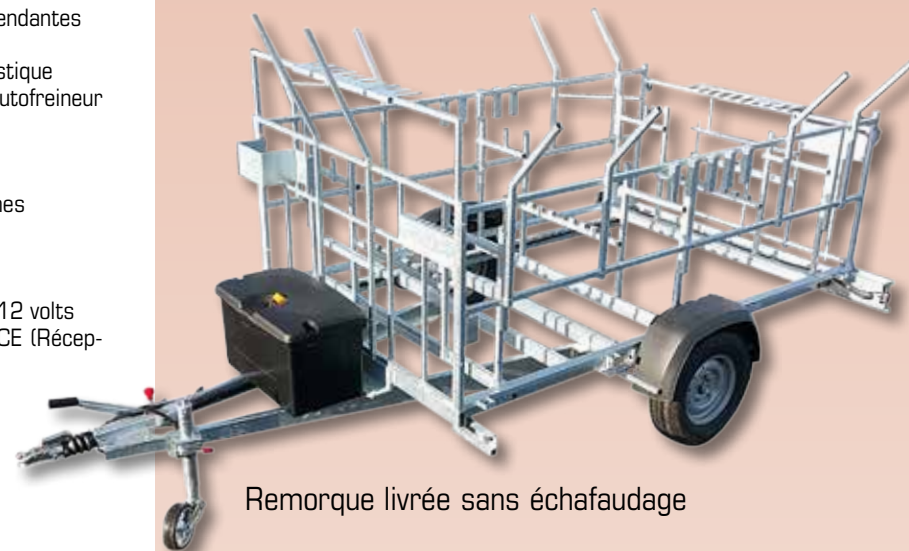

Remorque livrée sans échafaudage



#### Dimensions

Longueur avec flèche	<b>4,70 m</b>
Longueur sans flèche	<b>3,15 m</b>
Largeur hors tout	<b>2,32 m</b>
Hauteur non chargée	<b>1,96 m</b>
Hauteur chargée	<b>2,73 m</b>

#### Poids

Poids à vide	<b>420 kg</b>
Charge utile	<b>930 kg</b>
Poids total en charge	<b>1350 kg</b>

### EXPLICATIONS DES PERMIS POUR REMORQUES

**Permis B** : suffit pour conduire un véhicule d'un PTRAC n'excédant pas 3,5 tonnes auquel peut être attelé une remorque d'un PTAC n'excédant pas 750 kg ou d'un PTAC supérieur à 750 kg mais aux conditions suivantes :

- Le PTAC de la remorque n'excède pas le poids à vide du véhicule tracteur.
- Le PTRAC de l'ensemble ne doit pas dépasser 3,5 tonnes.

**Permis B96** : permet de circuler avec un PTRAC (PTAC véhicule tracteur + PTAC remorque) ne dépassant pas 4 250 kg, avantage par rapport au permis B :

- Le PTAC de la remorque pourra être supérieur au poids à vide du véhicule tracteur.
- Ce permis s'obtient par une simple formation de 7 heures (identique au stage de rattrapage de points) et sera valable à vie.

**Permis BE** : Est nécessaire pour conduire un ensemble constitué d'un véhicule tracteur dont le PTAC n'excédant pas 3,5 tonnes auquel peut être attelé une remorque dont le PTAC est supérieur à 750 kg aux conditions suivantes :

- Lorsque le PTAC de la remorque est supérieur au poids à vide du véhicule tracteur.
- Lorsque le total des PTAC (véhicule tracteur + remorque) est supérieur à 3,5 tonnes.
- Ce permis s'obtient comme un permis standard (épreuve du code de la route et de conduite) à « valider » tous les 5 ans par une visite médicale.

**PTAC** = Poids Total Autorisé en Charge

**PTRA** = Poids Total Roulant Autorisé



## Remorques RCAV100 et RCM108 pour échafaudages VITO 49 - AERIS - MULTIVIT+



Attelage bras de flèche fixe en série



### Remorque + container RCAV 100

Pour lot échafaudage **AERIS** - 160 m<sup>2</sup>

Ou lot échafaudage **VITO 49** - 128 m<sup>2</sup>

**Réf. RCAV100** (livrée sans échafaudage)

- Remorque seule **Réf. RAV100**
- Container seul **Réf. CAV100**

### Remorque + container RCM108

Pour lot échafaudage **MULTIVIT+** 108 m<sup>2</sup>

**Réf. RCM108** (livrée sans échafaudage)

- Remorque 2 essieux centraux de 1350 Kg (2,7 tonnes) pour RCAV100. 2 essieux centraux de 1600 kg (3,2 tonnes) pour RCM108. Suspension barre de torsion, roues indépendantes.
- Container déposable grâce à 4 béquilles à vérin.
- Châssis tôle galvanisée à chaud.
- 4 roues 185 R 14, 4 trous (5 trous pour RCM108) - 1/2 Ailes AR anti-projection
- Permet le stockage d'un lot d'échafaudage VITO 128 m<sup>2</sup>, ou d'un lot AERIS 160 m<sup>2</sup> pour RCAV100 ou d'un lot MULTIVIT+ de 108 m<sup>2</sup> pour RCM108.
- Attelage bras de flèche fixe + attache auto-freineur et attache boule Ø 50 mm, hauteur attelage + ou - 450 mm du sol.
- Recul automatique - Freinage inertie.
- Plancher bois antidérapant ép. 18 mm.
- Anneaux de grutage pour container.
- **Réglementation et signalisation** : électricité au code de la route, 12 volts, prise 13 broches, véhicule conforme à la réglementation RCE (Réceptions Communautaires Européennes).



Container

Remorque

Béquilles à vérin

Remorque avec option timon articulé



**Option :** Kit ridelles galvanisées hauteur 400 mm



**Option :** Attelage timon articulé réglable en hauteur avec attache anneau 68/42 (hauteur 420 à 950 mm)

Attention, l'utilisation de ce type de remorque est réglementée. Elle nécessite le permis adéquate et un véhicule autorisé à tracter. Pour plus d'information, vous reportez au code de la sécurité routière.

Caractéristiques	RCAV100	RCM108
Longueur utile plateau	4,12 m	4,12 m
Largeur utile plateau	1,91 m	1,91 m
Longueur hors tout (avec flèche)	5,70 m	5,73 m
Largeur hors tout	1,91 m	1,91 m
Hauteur plateau au sol	0,78 m	0,78 m
Poids total en charge	2700 kg	3200 kg
Poids à vide	640 kg	700 kg
Charge utile	2060 kg	2500 kg

#### Options :

- Attache boule pour timon articulé
- Attache anneau 68/42 pour flèche fixe
- Roue de secours (emplacement sous châssis)
- Prises de fourches pour container
- Kit ridelles galvanisées (voir ci contre)
- Attelage timon articulé (voir ci contre)

#### Remorque avec lot AERIS 160 m<sup>2</sup>



# Informations réglementaires



Pour les échafaudages fixes et roulants les textes et documents de référence en terme de sécurité, conception et maintenance sont contenus dans la réglementation, les normes, les marques, les directives et les recommandations :

## > La Réglementation

Elle fixe les mesures obligatoires à respecter sous peine de sanctions. En France, elle est contenue dans le Décret N° 2004-924 du 1<sup>er</sup> septembre 2004, relatif à l'utilisation des équipements de travail mis à disposition pour des travaux temporaires en hauteur; plus l'arrêté du 21 décembre 2004 relatif aux vérifications des échafaudages. Le code du travail fixe également des lois et articles relatifs à la prévention, la sécurité, et la santé des travailleurs.

## > Les Normes

Ce sont des textes de référence qui définissent des cahiers de charge relatifs à la conception des différents produits, quand à leur matière, dimension et résistance. En France plusieurs normes existent sur ces différents critères, les principales sont les séries de normes européennes NF EN 12810-1 et 12810-2, NF EN 12811-1, 12811-2 et 12811-3 pour les échafaudages fixes préfabriqués, la norme NF EN 1004 pour les échafaudages roulants et la norme NF P 93353 pour les PIRL (Plateforme Individuelle Roulante Légère). Leur respect permet d'obtenir le droit de marquage.

## > Marque

On obtient le droit d'usage de la Marque NF par l'AFNOR lorsque l'on justifie que l'on produit des matériels répondant aux normes de références ci dessus, avec justification permanente des matières utilisées et, des essais pour les contrôles. Tous les produits sont marqués, ils garantissent à l'utilisateur leur qualité, leur fiabilité et leur traçabilité.

Un échafaudage ne peut être considéré comme certifié NF que si tous les sous-ensembles sont ceux figurant dans la nomenclature du modèle du fabricant, et sont marqués NF.

## > Marque

La Marque CE quant à elle, est obtenue après application des directives européennes Elle n'existe pas au niveau des échafaudages, mais concerne les engins mécaniques (bétonnières, treuils, monte-matériaux, nacelles et plate formes suspendues ; par exemple).

## > Recommandations

Elles sont contenues dans la recommandation R408 par la caisse d'assurances maladie des travailleurs salariés, et relatives au montage, à l'utilisation et au démontage des échafaudages fixes, ainsi que dans la R457 pour les échafaudages roulants. Diffusées par les caisses d'Assurance Maladie, Nationale (CNAM), et Régionales (CRAM), elles concernent des mesures de sécurité complémentaires à la réglementation.

## > Règles et conseils

D'autres textes (ex : guide professionnel du montage et d'utilisation des échafaudages fixes et roulants, du syndicat français de l'échafaudage) peuvent compléter tous ces documents officiels. Ce sont des règles de montage, des règles de l'art, des règles neige et vent, des règles de calculs de structures, des conseils de montage qui n'existent que dans un but, amener aux monteurs et utilisateurs d'échafaudages fixes et roulants, des garanties de sécurité et confiance sur les produits.

La marque NF certifie la conformité aux normes NF EN 12810-1 et 2, NF EN 12811-1, 2 et 3 et au référentiel NF096 (pour les échafaudages fixes de service en éléments préfabriqués).

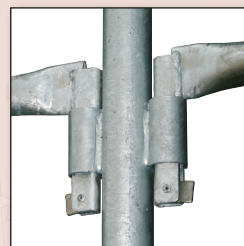

**AERIS 45**  
Echafaudage fixe certifié NF

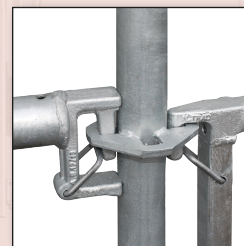

**MULTIVIT+ 1**  
Echafaudage fixe certifié NF

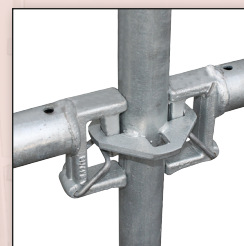

**MULTIVIT+ 2**  
Echafaudage fixe certifié NF



La marque NF certifie la conformité aux normes NF EN 1004-1 et au référentiel NF096 (pour les échafaudages roulants de hauteur inférieure à 12 m en utilisation intérieure et 8 m en utilisation extérieure).

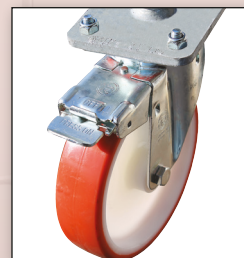

**ALTEAM**  
Echafaudage roulant certifié NF



## • Organisme certificateur :

AFNOR CERTIFICATION,  
11, rue Francis de Pressensé  
F-93571 LA PLAINE SAINT DENIS CEDEX

• Référentiel de certification; NF Équipements de chantier (NF096) disponible sur [www.marque-nf.com](http://www.marque-nf.com)

# L'échafaudage roulant

Les gammes d'échafaudages roulants en acier galvanisé et aluminium ont été spécialement conçues pour tous vos travaux de second oeuvre, d'intérieur comme d'extérieur.

## Alteam

- La gamme **Alteam**, nouveaux échafaudages roulants en **acier galvanisé**, Montage et Démontage en Sécurité (**MDS 1**), existe en longueur de planchers de 1,50 m à 3,00 m, jusqu' à 12 m de hauteur.

## Evolis

- La gamme **Evolis**, échafaudages roulants en **acier galvanisé**, conçue pour les professionnels, offre de nombreuses possibilités grâce à ces différentes dimensions (longueur de planchers : 1,60 m à 3,00 m, jusqu' à 12 m de hauteur).

## Multivit

- Les tours roulantes **Multivit**, échafaudages roulants en **acier galvanisé**, offrent de grandes surfaces de travail (3 x 2 m et 3 x 3 m) jusqu' à 10,50 m de hauteur.

## Aluxis

- La gamme **Aluxis**, échafaudages roulants en **aluminium**, conçue pour les professionnels, offre les mêmes caractéristiques de dimensions que la gamme Evolis, en plus de la légèreté et la maniabilité.

**Alteam**  
Echafaudages roulants

**MDS 1**  
Sécurité optimale  
Innovation brevetée



**ALTRAD** intègre sur sa gamme d'échafaudage roulant la dernière recommandation de l'INRS sur l'échafaudage fixe : le **MDS catégorie 1**.

L'échafaudage roulant ALTRAD MDS vous garantit le montage et le démontage en toute sécurité, ceci par une **conception innovante brevetée** globale sur les garde-corps, le plancher, les échelles.

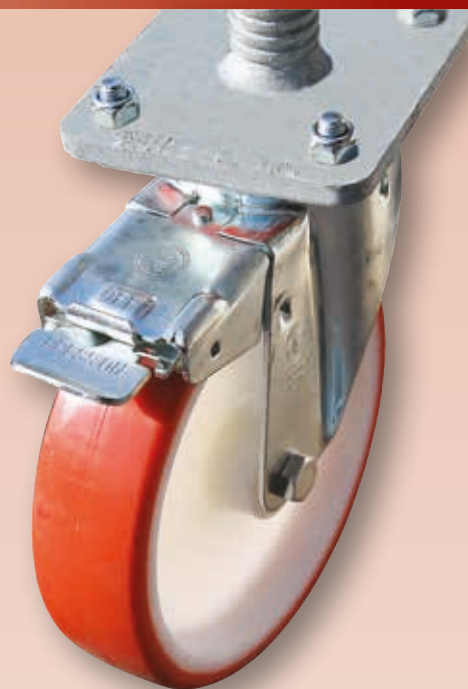

# Echafaudage roulant Alteam 45 - acier galvanisé



Alteam 45 200 hp 4 m  
Réf. **ALT45-200-04-AC**



## Alteam 45 200

- Hauteur de travail : Jusqu'à 14,00 m
- Dimensions : 0,65 m x 2,00 m
- Montage et démontage en sécurité : MDS catégorie 1
- Acier galvanisé

- Plancher 0,60 x 1,90 m en structure aluminium, surface en bois CTBX antidérapante. Charge répartie maximum par plancher : 200 daN/m<sup>2</sup>
- Roues Ø 200 mm avec frein : (charge maxi : 300 daN/roue)
- Tube des montants Ø 42 mm, ép. 2 mm
- Pieds télescopiques réglage millimétrique 200 mm.
- Base pliable • Barreaux anti-dérapants.

### Alteam 45 200

Hauteur plancher	Hauteur travail	Références	Kit base 2 m ALT45-200-BA-AC	Kit réhausse 2 m - lg 2 m ALT45-200-RE-AC	1 - Kit stab. fixe 2/4 m ALT-STAB1-AC	2 - Kit stab. télesc. 6 m ALT-STAB2-AC	3 - Kit stab. télesc. 8 m ALT-STAB3-AC	4 - Kit stab. télesc. 10/12 m ALT-STAB4-AC	kg
2 m	4 m	<b>ALT45-200-02-AC</b>	1	1	1	-	-	-	145
4 m	6 m	<b>ALT45-200-04-AC</b>	1	2	1	-	-	-	213
6 m	8 m	<b>ALT45-200-06-AC</b>	1	3	-	1	-	-	298
8 m	10 m	<b>ALT45-200-08-AC*</b>	1	4	1	-	1	-	432
10 m	12 m	<b>ALT45-200-10-AC*</b>	1	5	1	-	-	1	561
12 m	14 m	<b>ALT45-200-12-AC*</b>	1	6	1	-	-	1	629

\* Dans le cadre de l'évolution de la norme EN 1004-1, certaines références sont équipées de stabilisateurs complémentaires obligatoires, pour répondre aux exigences de montage ( voir notice de montage)

Alteam 45 300 hp 8 m  
Réf. **ALT45-300-08-AC**



## Alteam 45 300

- Hauteur de travail : Jusqu'à 14,00 m
- Dimensions : 0,75 m x 3,00 m
- Montage et démontage en sécurité : MDS catégorie 1
- Acier galvanisé

- Plancher 0,70 x 2,90 m en structure aluminium, surface en bois CTBX antidérapante. Charge répartie maximum par plancher : 200 daN/m<sup>2</sup>
- Roues Ø 200 mm avec frein : (charge maxi : 300 daN/roue)
- Tube des montants Ø 42 mm, ép. 2 mm
- Pieds télescopiques réglage millimétrique 200 mm.
- Base pliable
- Barreaux anti-dérapants.

### Alteam 45 300

Hauteur plancher	Hauteur travail	Références	Kit base 3 m ALT45-300-BA-AC	Kit réhausse 2 m - lg 3 m ALT45-300-RE-AC	1 - Kit stab. fixe 2/4 m ALT-STAB1-AC	2 - Kit stab. télesc. 6 m ALT-STAB2-AC	3 - Kit stab. télesc. 8 m ALT-STAB3-AC	4 - Kit stab. télesc. 10/12 m ALT-STAB4-AC	kg
2 m	4 m	<b>ALT45-300-02-AC</b>	1	1	1	-	-	-	166
4 m	6 m	<b>ALT45-300-04-AC</b>	1	2	1	-	-	-	250
6 m	8 m	<b>ALT45-300-06-AC</b>	1	3	-	1	-	-	351
8 m	10 m	<b>ALT45-300-08-AC*</b>	1	4	1	-	1	-	501
10 m	12 m	<b>ALT45-300-10-AC*</b>	1	5	1	-	-	1	647
12 m	14 m	<b>ALT45-300-12-AC*</b>	1	6	1	-	-	1	731



**Kit base**

## Alteam 45 200

### Kit base lg 2,00 m

- Réf. ALT45-200-BA-AC** composé de :
- 4 pieds avec roue  $\varnothing$  200 **Réf. RAU007100**
  - 1 base pliable 2 m **Réf. RAC007110**
  - 2 échelles départ **Réf. RAC007120**
  - Poids : 43 kg

## Alteam 45 300

### Kit base lg 3,00 m

- Réf. ALT45-300-BA-AC** composé de :
- 4 pieds avec roue  $\varnothing$  200 **Réf. RAU007100**
  - 1 base pliable 3 m **Réf. RAC007112**
  - 2 échelles départ **Réf. RAC007121**
  - Poids : 48 kg



**Kit réhausse**

## Alteam 45 200

### Kit réhausse ht 2 m - lg 2,00 m

- Réf. ALT45-200-RE-AC** composé de :
- 2 échelles 0,65 x 2 m **Réf. RAC007130**
  - 2 garde corps 2 m **Réf. RAU007141**
  - 1 plancher 0,60 x 2 m **Réf. RAC007157**
  - 2 Plinthes galva 2,00 m **Réf. RAC004851**
  - 2 Plinthes galva 0,60 m **Réf. RAC007169**
  - Poids : 64 kg

## Alteam 45 300

### Kit réhausse ht 2 m - lg 3,00 m

- Réf. ALT45-300-RE-AC** composé de :
- 2 échelles 0,75 x 2 m **Réf. RAC007131**
  - 2 garde corps 3 m **Réf. RAU007143**
  - 1 plancher 0,70 x 3 m **Réf. RAC007158**
  - 2 Plinthes galva 3,00 m **Réf. RAC004849**
  - 2 Plinthes galva 0,70 m **Réf. RAC007168**
  - Poids : 79 kg

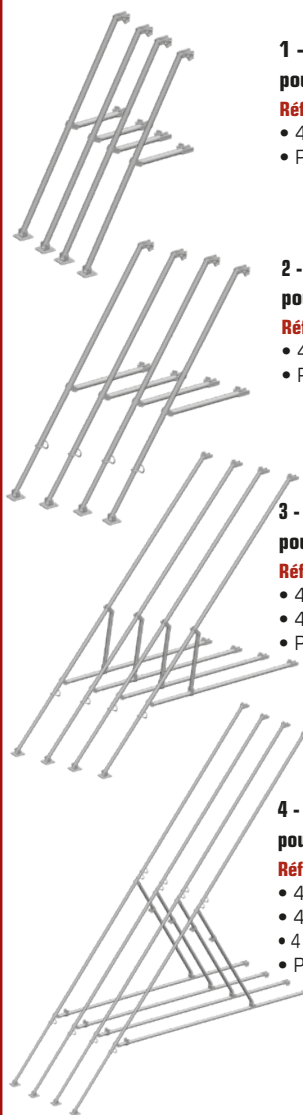

### 1 - Kit stabilisateurs fixes pour hauteur plancher 2/4 m

- Réf. ALT-STAB1-AC** composé de :
- 4 stabilisateurs **Réf. RAU007170**
  - Poids : 34 kg

### 2 - Kit stabilisateurs télescopiques pour hauteur plancher 6 m

- Réf. ALT-STAB2-AC** composé de :
- 4 stabilisateurs **Réf. RAU007171**
  - Poids : 50 kg

### 3 - Kit stabilisateurs télescopiques pour hauteur plancher 8 m

- Réf. ALT-STAB3-AC** composé de :
- 4 stabilisateurs **Réf. RAU007171**
  - 4 suppléments 8 m **Réf. RAU007172**
  - Poids : 80 kg

### 4 - Kit stabilisateurs télescopiques pour hauteur plancher 8/12 m

- Réf. ALT-STAB4-AC** composé de :
- 4 stabilisateurs **Réf. RAU007171**
  - 4 suppléments 8 m **Réf. RAU007172**
  - 4 suppléments 10/12 m **Réf. RAU007173**
  - Poids : 100 kg

## Kits escaliers



### Kit escaliers lg 2 m - Ht 1 m pour Alteam 45 200

- Réf. 007175** composé de :
- 2 diagonales 1 m/2 m **Réf. 564677**
  - 1 Echelle Ht 1,00 m **Réf. RAC007133**

### Kit escaliers lg 3 m - Ht 1,50 m pour Alteam 45 300

- Réf. 007176** composé de :
- 2 diagonales 1,50 m/3 m **Réf. 564678**
  - 1 Echelle Ht 1,50 m **Réf. RAC007137**



Alteam 45 200 hp 8 m  
(réf. ALT45-200-08-AC)



Alteam 45 300 hp 12 m  
(réf. ALT45-300-12-AC)



EVOLIS 160 hauteur plancher 3,20 m Réf. 613201

## Evolis 160

- Hauteur de travail : Jusqu'à 6,70 m
- Dim. plancher : 0,57 m x 1,50 m
- Facilité de montage et de stockage
- Acier galvanisé

Modèles spécialement conçus pour les professionnels de la décoration et de la peinture et pour tous les corps du bâtiment travaillant à hauteur moyenne.

- Dimensions base : 0,70 x 1,60 m
- Plancher alu bois : 0,57 x 1,50 m, charge 150 kg/m<sup>2</sup> - plateau contreplaqué CTBX antidérapant, trappe rabattable, ossature aluminium, plinthes acier galva amovibles.
- Charge répartie maximum par plancher : 150 kg
- Charge maximum par échafaudage : 200 kg
- Roues Ø 150 mm avec frein : (charge maxi : 100 kg/roue)
- Tube des montants Ø 35 mm, ép. 1,6 mm
- Barreaux antidérapants



Pieds à roue télescopiques avec goupilles. Réglage 20 cm tous les 2,5 cm.

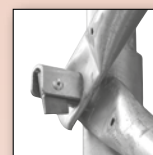

Verrouillage automatique des croisillons par basculeur. (Evolis 160 et 200)



Verrouillage automatique du garde corps et plancher par basculeur. (Evolis 160 et 200)

### Evolis 160

Hauteur plancher	Hauteur travail	Versión de base 613200	Réhausse 1,50 m 613210	Plancher supp. 613230	Ensemble stabilisateur 613220	kg	Réf.
1,70 m	3,70 m	1	-	-	-	83	613200
3,20 m	5,20 m	1	1	-	1	117	613201
4,70 m	6,70 m	1	2	1	1	160	613202

Conforme au décret du 1<sup>er</sup> septembre 2004



EVOLIS 160 hauteur plancher 4,70 m Réf. 613202

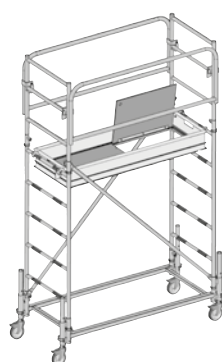

#### Réhausse 1,50 m avec :

- 2 échelles 0,65 x 1,50 m
- 2 croisillons 2,18 m
- 1 sachet goupille 8 x 40
- Poids : 20 kg
- Réf. 613210



#### Versión de base

- Hauteur plancher 1,70 m
- Poids : 83 kg • Réf. 613200

Composition	Réf.	kg	Qté
Base fixe	613080	11	1
Pied à roue Ø 125	613070	5	4
Echelle 1,50 m	613010	6	2
Plancher trappe	613001	13	1
Plinthe 0,60 m	RAC007169	0,7	2
Plinthe 1,50 m	N4853	2,6	2
Garde corps	613041	6	2
Echelle de faite	613021	4	2
Croisillon 2,18 m	613030	2	2
Sachet goupille 10 x 60	611600	1	1
Sachet goupille 8 x 40	613100	1	2

#### Ensemble de 4 stabilisateurs

- 0,70 m
- Poids : 14 kg
- Réf. 613220



#### Plancher supplémentaire avec :

- 1 plancher trappe
- 2 garde-corps
- 2 plinthes 1,50 m
- 2 plinthes 0,60 m
- Poids : 23 kg
- Réf. 613230



#### Kit escalier avec :

- 1 échelle 0,65 x 0,90 m
- 2 croisillons 1,90 m
- 1 sachet goupille 8 x 40
- Poids : 14 kg
- Réf. 613240



## Evolis 200

- Hauteur de travail Jusqu'à 11 m
- Dim. plancher : 0,60 m x 1,90 m
- Facilité de montage et de stockage, base pliable
- Acier galvanisé

Modèles spécialement conçus pour les professionnels de la décoration, de la peinture et pour tous les corps du bâtiment travaillant à hauteur moyenne.

- Dimensions base : 0,85 x 2,15 m
- Plancher alu bois : 0,60 x 1,90 m, charge 150 kg/m<sup>2</sup>, plateau contre-plaqué CTBX antidérapant, trappe rabattable, ossature aluminium, plinthes acier galva amovibles.
- Charge répartie maximum par plancher : 150 kg
- Charge maximum par échafaudage : 350 kg
- Roues Ø 200 mm avec frein : (charge maxi : 200 kg/roue)
- Tube des montants Ø 45 mm, ép. 2 mm
- Barreaux antidérapants
- Livré avec 2 monte garde-corps en sécurité
- Kit escalier (différence de niveau 1,20 m) avec 2 diagonales et 1 réhausse de 1,20 m. Hauteur maxi 6 m.
- Pour une hauteur de plancher supérieure à 8 m en extérieur, amarrage obligatoire.

Conforme au décret du 1<sup>er</sup> septembre 2004

Pieds à roue télescopiques avec goupilles. Réglage 35 cm tous les 2,5 cm.

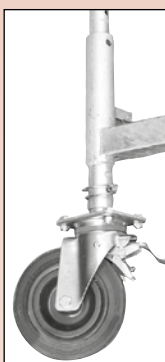

EVOLIS 200 hauteur plancher 4,50 m Réf. 611701

Evolis 200							
Hauteur plancher	Hauteur travail	Version de base 611700	Réhausse 1,50 m 611710	Plancher supp. 611720	Complément stabilisateur 611730	kg	Réf.
3,00 m	5,00 m	1	-	-	-	192	611700
4,50 m	6,50 m	1	1	1	-	255	611701
6,00 m	8,00 m	1	2	1	-	283	611702
7,50 m	9,50 m	1	3	2	-	346	611703
9,00 m	11,00 m	1	4	2	1	400	611704

### Version de base

- Hauteur plancher 3 m
- Poids : 192 kg
- Réf. 611700

### Plancher supplémentaire avec :

- 1 plancher trappe
- 2 garde-corps
- 2 plinthes 1,90 m
- 2 plinthes 0,60 m
- Poids : 35 kg
- Réf. 611720



### Réhausse 1,50 m avec :

- 2 échelles 0,75 x 1,50 m
- 2 croisillons 2,50 m
- 1 sachet goupille échelle
- Poids : 28 kg
- Réf. 611710

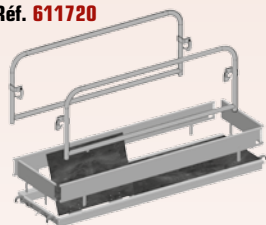

### Complément stabilisateur (4)

- Poids : 25 kg
- Réf. 611730



### Kit escalier avec :

- 1 échelle 0,75 x 1,20 m
- 2 croisillons avec raccords à boulons
- Poids : 16 kg
- Réf. 611740

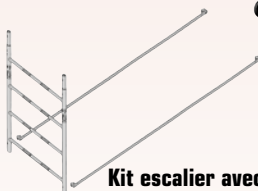

Composition	Réf.	kg	Qté
Base pliable	611500	20	1
Pied à roue ø 200	611760	5,5	4
Echelle 0,75 x 1,50 m	611530	11	4
Echelle de faite	611522	5	2
Plancher trappe	611581	18	1
Plinthe 0,60 m	RAC007169	0,7	2
Plinthe 1,90 m	N4851	2,9	2
Garde corps 2 m	611542	8,5	2
Stabilisateur	609285	11	4
Croisillon 2,50 m	611550	3	4
Sachet goupille base	611610	1	1
Sachet goupille échelle	611600	1	3

### Option : Echelon supplémentaire amovible

Echelon amovible, réglable en hauteur. Garantie un accès sécurisé et conforme à la réglementation lors du déploiement des pieds à roue.



# Echafaudage roulant Evolis - acier galvanisé

## Evolis 300

- Hauteur de travail Jusqu'à 14 m
- Dim. plancher : 0,80 m x 2,90 m
- Facilité de montage et de stockage, base pliable
- Acier galvanisé

Modèles spécialement conçus pour les professionnels de la décoration, de la peinture et pour tous les corps du bâtiment travaillant à hauteur moyenne.

- Dimensions base : 1,15 x 3,10 m
- Plancher alu bois : 0,80 x 2,90 m charge 150 kg/m<sup>2</sup>, plateau contre-plaqué CTBX antidérapant, trappe rabattable, ossature aluminium, plinthes acier galva amovibles.
- Charge répartie maximum par plancher : 300 kg
- Charge maximum par échafaudage : 600 kg
- Roues Ø 250 mm avec frein : (charge maxi : 295 kg/roue)
- Tube des montants Ø 45 mm, ép. 2 mm
- Barreaux antidérapants
- Livré avec 2 monte garde-corps en sécurité
- Kit escalier (différence de niveau 1,20 m) avec 2 diagonales et 1 réhausse de 1,20 m. Hauteur maxi 6 m
- Pour une hauteur de plancher supérieure à 8 m en extérieur, amarrage obligatoire



EVOLIS 300  
ht plancher 6,00 m  
Réf. 611202



EVOLIS 300  
hauteur plancher 9,00 m  
Réf. 611204

Conforme au décret du 1<sup>er</sup> septembre 2004

### Version de base

- Hauteur plancher 3 m
- Poids : 236 kg
- Réf. 611200

Composition	Réf.	kg	Qté
Base pliable	611000	25	1
Pied à roue ø 250	611260	10	4
Echelle 1 m x 1,50 m	611020	12	4
Echelle de faite	611013	6	2
Plancher trappe 3 m	611071	25	1
Plinthe 0,80 m	00486F	1	2
Plinthe 3 m	N4849	4,4	2
Garde corps 3 m	611033	12	2
Stabilisateur	609285	11	4
Croisillon 3,35 m	611040	4	4
Sachet goupille échelle	611600	1	2

### Complément stabilisateur (4)

- Poids : 25 kg
- Réf. 611730

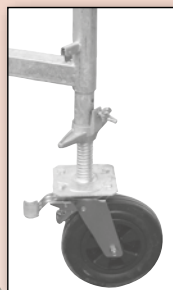

Pieds à roue réglage millimétrique de 35 cm, verrouillage avec vis papillon.



Verrouillage automatique du garde-corps et plancher par basculeur.



Verrouillage automatique des croisillons par basculeur.

### EVOLIS 300

Hauteur plancher	Hauteur travail	Version de base 611200	Réhausse 1,50 m 611210	Plancher supp. 611220	Complément stabilisateur 611730	kg	Réf.
3,00 m	5,00 m	1	-	-	-	236	611200
4,50 m	6,50 m	1	1	1	-	309	611201
6,00 m	8,00 m	1	2	1	-	339	611202
7,50 m	9,50 m	1	3	2	-	412	611203
9,00 m	11,00 m	1	4	2	1	442	611204
10,50 m	12,50 m	1	5	3	1	515	611205
12,00 m	14,00 m	1	6	3	1	545	611206

### Plancher supplémentaire avec :

- 1 plancher trappe
- 2 garde-corps
- 2 plinthes 3,00 m
- 2 plinthes 0,80 m
- Poids : 43 kg
- Réf. 611220

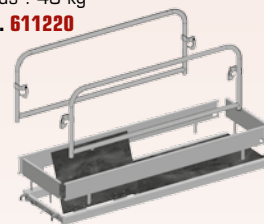

### Réhausse 1,50 m avec :

- 2 échelles 1,00 x 1,50 m
- 2 croisillons 3,35 m
- 1 sachet goupille échelle
- Poids : 30 kg
- Réf. 611210

### Kit escalier avec :

- 1 échelle 1,00 x 1,20 m
- 2 croisillons avec raccords à boulons
- Poids : 16 kg
- Réf. 611240



### Option : Echelon supplémentaire amovible

Echelon amovible, réglable en hauteur. Garantie un accès sécurisé et conforme à la réglementation lors du déploiement des pieds à roue.



# Tour roulante Multivit+ - acier galvanisé

## Tours roulantes Multivit 3 x 2 m et 3 x 3 m

- Hauteur de travail Jusqu'à 10,50 m
- Dim. plancher : 3 x 3 m et 3 x 2 m
- Structure Multivit+ 2 - Acier galvanisé

- Planchers acier galvanisé de 0,30 x 3 m sur tour 3 x 3 m et 0,335 x 3 m sur tour 3 x 2 m (charge 300 kg/m<sup>2</sup>).
- 1 plancher alu bois avec trappe 0,60 x 3 m pour l'accès.
- Roues Ø 200 mm avec frein : (charge maxi : 500 kg/roue).

### Tour 3 x 2 m

### Tour 3 x 3 m

#### Niveau travail hauteur 1 m

##### Niveau de travail tour roulante 3 x 2 m

Poids : 247 kg - Réf. N1906

Composition	Réf.	kg	Qté
Lisse de 3 m	N1828	11	6
Lisse de 2 m	N1832	7	4
Lisse de 2 m renforcée	N1845	10	2
Montant 1 m	N1715	5	4
Plancher acier 3 m	EDA3350	20	4
Plancher A/B trappe	N8600	23	1
Plinthe acier 3 m	N4849	3	2
Plinthe acier 2 m	N4851	2	2

##### Niveau de travail tour roulante 3 x 3 m

Poids : 355 kg - Réf. N1903

Composition	Réf.	kg	Qté
Lisse de 3 m	N1828	11	10
Lisse de 3 m renforcée	N1843	15	2
Montant 1 m	N1715	5	4
Plancher acier 3 m	N4875	20	8
Plancher A/B trappe	N8600	23	1
Plinthe acier 3 m	N4849	3	4

#### Niveau intermédiaire hauteur 2 m

##### Niveau intermédiaire tour roulante 3 x 2 m

Poids : 130 kg - Réf. N1905

Composition	Réf.	kg	Qté
Lisse de 3 m	N1828	11	2
Lisse de 2 m	N1832	7	2
Montant 2 m	N1711	9	4
Diagonale 3 x 2 m	N1720	9	2
Diagonale 2 x 2 m	N1721	7	2
Echelle d'accès 2 m	N1778	14	1
Crinoline	N1783	12	1

##### Niveau intermédiaire tour roulante 3 x 3 m

Poids : 142 kg - Réf. N1902

Composition	Réf.	kg	Qté
Lisse de 3 m	N1828	11	4
Montant 2 m	N1711	9	4
Diagonale 3 x 2 m	N1720	9	4
Echelle d'accès 2 m	N1778	14	1
Crinoline	N1783	12	1

#### Niveau départ hauteur 2,50 m

##### Niveau de départ tour roulante 3 x 2 m

Poids : 206 kg - Réf. N1904

Composition	Réf.	kg	Qté
Support de roue	N1741	3	4
Roue Ø 200	N1740	3	4
Montant 0,50 m	N1717	3	4
Lisse de 3 m	N1828	11	4
Lisse de 2 m	N1832	7	4
Montant 2 m	N1711	9	4
Diagonale 3 x 2 m	N1720	9	2
Diagonale 2 x 2 m	N1721	7	2
Echelle d'accès 2 m	N1778	14	1
Butée d'échelle	N1774	1	2
Raccord à boulon	U96R0	1	2
Tube de 4 m	U9T40	12	1

##### Niveau de départ tour roulante 3 x 3 m

Poids : 232 kg - Réf. N1901

Composition	Réf.	kg	Qté
Support de roue	N1741	3	4
Roue Ø 200	N1740	3	4
Montant 0,50 m	N1717	3	4
Lisse de 3 m	N1828	11	8
Montant 2 m	N1711	9	4
Diagonale 3 x 2 m	N1720	9	4
Echelle d'accès 2 m	N1778	14	1
Butée d'échelle	N1774	1	2
Raccord à boulon	U96R0	1	2
Tube de 6 m	U9T60	18	1

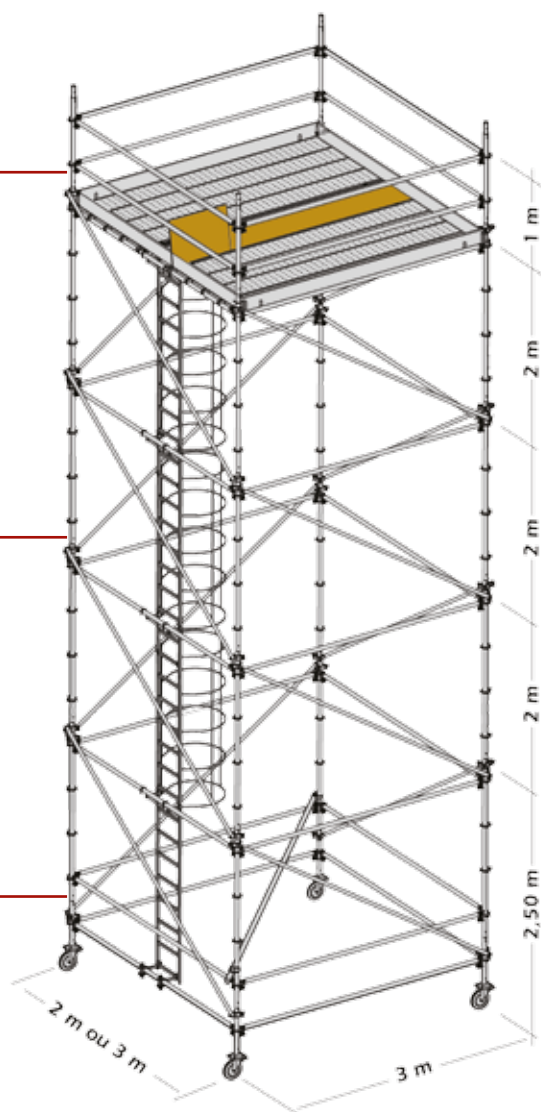

Tour roulante 3 x 3 m  
hauteur plancher 8,50 m  
Réf. TM3X3-850

## Tours roulantes 3 x 2 m

Hauteur plancher	Hauteur travail	Niveau départ N1904	Niveau intermédiaire N1905	Niveau travail N1906	Poids	Réf.	Charge Maximum répartie
2,50 m	4,50 m	1	-	1	453 kg	TM3X2-250	1500 kg
4,50 m	6,50 m	1	1	1	583 kg	TM3X2-450	1400 kg
6,50 m	8,50 m	1	2	1	713 kg	TM3X2-650	1200 kg

## Tours roulantes 3 x 3 m

Hauteur plancher	Hauteur travail	Niveau départ N1901	Niveau intermédiaire N1902	Niveau travail N1903	Poids	Réf.	Charge Maximum répartie
2,50 m	4,50 m	1	-	1	587 kg	TM3X3-250	1400 kg
4,50 m	6,50 m	1	1	1	729 kg	TM3X3-450	1200 kg
6,50 m	8,50 m	1	2	1	871 kg	TM3X3-650	1100 kg
8,50 m	10,50 m	1	3	1	1000 kg	TM3X3-850	1000 kg

Hauteur de plancher supérieure, nous consulter.

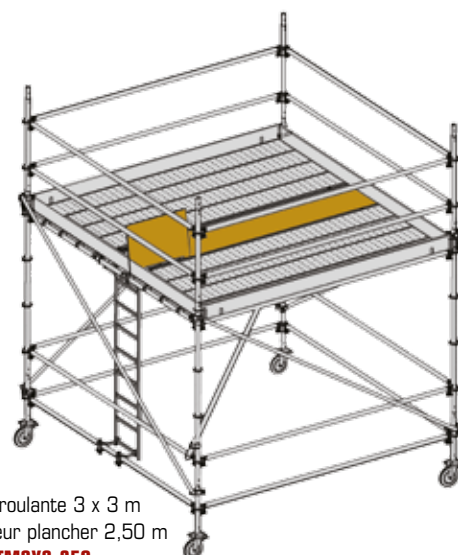

Tour roulante 3 x 3 m  
hauteur plancher 2,50 m  
Réf. TM3X3-250

# Echafaudage roulant Aluxis - aluminium



**ALUXIS JUNIOR 80**  
hauteur plancher 0,80 m  
Réf. 612300



**ALUXIS JUNIOR 180**  
hauteur plancher 1,80 m  
Réf. 612302



**ALUXIS JUNIOR 280**  
hauteur plancher 2,80 m  
Réf. 612304

## Aluxis junior

- Hauteur de travail Jusqu'à 4,80 m
- Dim. plancher : 0,65 m x 1,60 m
- Facilité, rapidité de montage et de stockage
- Base pliable
- Aluminium anodisé

Modèles spécialement conçus pour les professionnels de la décoration, de la peinture et pour tous les corps du bâtiment travaillant à hauteur moyenne.

- Dimensions base : 0,80 x 1,60 m.
- Plancher alu bois : 0,65 x 1,60 m charge 200 kg/m<sup>2</sup>, plateau contre-plaqué antidérapant, trappe rabattable, plinthes bois amovibles.
- Charge répartie maximum par plancher : 200 kg.
- Roues Ø 120 mm avec frein.
- Barreaux antidérapants.
- Montage simple et rapide grâce au basculeur.
- Stabilisateurs à 2,80 m de plancher.

### ALUXIS Junior

Hauteur plancher	Hauteur travail	Version de base 612300	Réhausse 0,80 à 1,80 m 612310	Réhausse 1,80 à 2,80 m 612320	Kit décret 612330	kg	Réf.
0,80 m	2,80 m	1	-	-	-	35	612300
1,80 m	3,80 m	1	1	-	1	50	612302
2,80 m	4,80 m	1	1	1	1	72	612304



Conforme au décret du 1<sup>er</sup> septembre 2004



### Version de base Junior 80

- Hauteur plancher 0,80 m
- 1 base pliable avec roues
- 1 plancher 0,65 x 1,60 m
- 1 lisse 1,60 m
- Poids : 35 kg
- Réf. 612300



### Réhausse 0,80 à 1,80 m

- ht de plancher 1,80 m
- 2 échelles de faite 1 m
- 2 lisses 1,60 m
- 1 sachet goupille
- Poids : 9 kg
- Réf. 612310

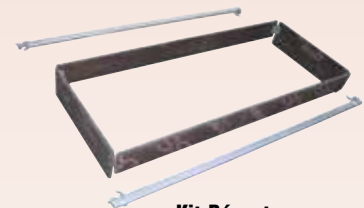

### Kit Décret

- 1 ensemble plinthes
- 2 lisses 1,60 m
- Poids : 6 kg
- Réf. 612330



### Réhausse 1,80 à 2,80 m

- ht de plancher 2,80 m
- 2 échelles de 1 m
- 2 diagonales
- 4 stabilisateurs
- 1 sachet goupille
- Poids : 22 kg
- Réf. 612320

## Aluxis 80

- Hauteur de travail Jusqu'à 14 m
- Dim. plancher : 0,60 m x 2,60 m
- Facilité de montage et de stockage
- Aluminium

- Dimensions base : 0,80 x 2,60 m.
- Plancher alu bois : 0,60 x 2,60 m charge 200 kg/m<sup>2</sup>, plateau contre-plaqué antidérapant, trappe rabattable, ossature et plinthes aluminium amovibles.
- Charge répartie maximum par plancher : 300 kg (sur un seul niveau).
- Roues Ø 200 mm avec frein.
- Tube des montants Ø 50 mm.
- Tube des barreaux Ø 40 mm, antidérapant, tous les 25 cm.
- A partir de 8,00 m de plancher, installer des compléments de stabilisateur anti-rotation.

Conforme au décret du 1<sup>er</sup> septembre 2004



Aluxis 80 hauteur plancher 8,00 m Réf. 612503

ALUXIS 80								
Hauteur plancher	Hauteur travail	Version de base 612500	Réhausse 2,00 m 612510	Plancher supp. 612520	Ensemble Stabilisateur 612530	Complément stabilisateur 612540	kg	Réf.
2,00 m	4,00 m	1	-	-	-	-	130	612500
4,00 m	6,00 m	1	1	1	1	-	240	612501
6,00 m	8,00 m	1	2	1	1	-	270	612502
8,00 m	10,00 m	1	3	2	1	1	350	612503
10,00 m	12,00 m	1	4	3	1	1	420	612504
12,00 m	14,00 m	1	5	3	1	1	450	612505



### Version de base

- Hauteur plancher 2 m
- Poids : 130 kg
- Réf. 612500

Composition	Réf.	kg	Qté
Longeron 2,60 m	612100	10	2
Pied à roue ø 200	612140	9	4
Echelle 0,80 x 2 m	612000	10	2
Echelle 0,80 x 1 m	612010	5	2
Diagonale 3 m	612070	3	2
Plancher trappe	612040	19	1
Lisse GC 2,60 m	612060	3	4
Plinthe 2,60 m	612080	3	2
Plinthe 0,60 m	612090	1	2
Sachet goupilles	612241	1	1



### Réhausse 2,00 m

- 2 échelles 0,80 x 2 m
- 2 diagonales 3 m
- 1 sachet goupilles
- Poids : 30 kg
- Réf. 612510



### Plancher supplémentaire

- 1 plancher trappe
- 4 lisses GC 2,60 m
- 2 plinthes 2,60 m
- 2 plinthes 0,60 m
- Réf. 612520



- Pieds à roue réglage millimétrique (40 cm).



- Verrou de sécurité sur lisse et diagonale.

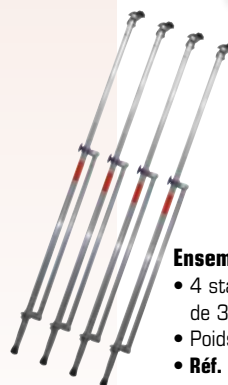

### Ensemble stabilisateurs

- 4 stabilisateurs à partir de 3 m de plancher
- Poids : 40 kg
- Réf. 612530



### Complément stabilisateurs

- 4 compléments à partir de 8 m de plancher
- Poids : 10 kg
- Réf. 612540



Aluxis 140 hauteur plancher 4,00 m Réf. 612701

## Aluxis 140

- Hauteur de travail Jusqu'à 14 m
- Dim. plancher : 1,20 m x 2,60 m
- Facilité de montage et de stockage
- Aluminium

- Dimensions base : 1,40 x 2,60 m.
- Plancher alu bois : 1,20 x 2,60 m charge 200 kg/m<sup>2</sup>, plateau contre-plaqué antidérapant, trappe rabattable, ossature et plinthes aluminium amovibles.
- Charge répartie maximum par plancher : 300 kg (sur un seul niveau).
- Roues Ø 200 mm avec frein.
- Tube des montants Ø 50 mm.
- Tube des barreaux Ø 40 mm, antidérapant, tous les 25 cm
- A partir de 8,00 m de plancher, installer des compléments de stabilisateur anti-rotation.

Conforme au décret du 1<sup>er</sup> septembre 2004

### ALUXIS 140

Hauteur plancher	Hauteur travail	Version de base 612700	Réhausse 2,00 m 612710	Plancher supp. 612720	Ensemble Stabilisateur 612530	Complément stabilisateur 612540	kg	Réf.
2,00 m	4,00 m	1	-	-	-	-	160	612700
4,00 m	6,00 m	1	1	1	-	-	255	612701
6,00 m	8,00 m	1	2	1	1	-	350	612702
8,00 m	10,00 m	1	3	2	1	1	455	612703
10,00 m	12,00 m	1	4	3	1	1	550	612704
12,00 m	14,00 m	1	5	3	1	1	585	612705



- Pieds à roue réglage millimétrique (40 cm).



- Verrou de sécurité sur lisse et diagonale.

### Version de base

- Hauteur plancher 2 m
- Poids : 160 kg
- Réf. 612700

Composition	Réf.	kg	Qté
Longeron 2,60 m	612100	10	2
Pied à roue ø 200	612140	9	4
Echelle 1,40 x 2 m	612020	10	2
Echelle 1,40 x 1 m	612030	5	2
Diagonale 3 m	612070	3	2
Plancher avec trappe	612040	19	1
Plancher sans trappe	612050	19	1
Lisse GC 2,60 m	612060	3	4
Plinthe 2,60 m	612080	3	2
Plinthe 0,60 m	612090	1	4
Sachet goupilles		1	1

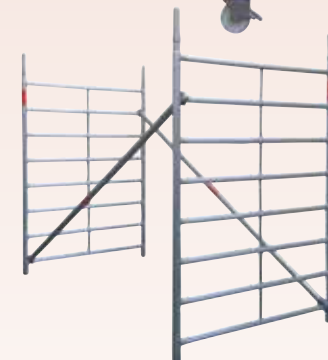

### Réhausse 2,00 m

- 2 échelles 1,40 x 2 m
- 2 diagonales 3 m
- 1 sachet goupilles
- Poids : 35 kg
- Réf. 612710



### Ensemble stabilisateurs

- 4 stabilisateurs à partir de 3 m de plancher
- Poids : 40 kg
- Réf. 612530



### Complément stabilisateurs

- 4 compléments à partir de 8 m de plancher
- Poids : 10 kg
- Réf. 612540

### Plancher supplémentaire

- 1 plancher avec trappe
- 1 plancher sans trappe
- 4 lisses GC 2,60 m
- 2 plinthes 2,60 m
- 4 plinthes 0,60 m
- Réf. 612720



## Eléments roulants divers



Alteam 35		
Eléments	Réf.	kg
Pied avec roue ø 150	RAU007101	2,4
Base pliante 1,50 m	RAC007113	18
Echelle 0,65 x 2 m	RAC007132	12
Garde corps MDS 1,50 m	RAU007140	8,5
Plancher trappe 0,65 x 1,50 m	RAC007150	11
Plinthes bois 0,65 x 1,50 m	RAC007160	
Stabilisateur fixe 2/4 m hp	RAU007170	8,5
Stabilisateur télesc. 6 m hp	RAU007171	12,5



Alteam 45		
Eléments	Réf.	kg
Pied avec roue ø 200	RAU007100	4,3
Base pliante 2,00 m	RAU007110	18
Base pliante 2,50 m	RAU007111	20
Base pliante 3,00 m	RAU007112	22
Echelle de départ 0,65 x 1 m	RAC007120	3,7
Echelle de départ 0,75 x 1 m	RAC007121	4
Echelle 0,65 x 2 m	RAC007130	15
Echelle 0,75 x 2 m	RAC007131	16
Garde corps MDS 2,00 m	RAU007141	10
Garde corps MDS 2,50 m	RAU007142	11
Garde corps MDS 3,00 m	RAU007143	12
Plancher trappe 0,60 x 1,90 m	RAC007157	14
Plancher trappe 0,70 x 2,40 m	RAC007156	19
Plancher trappe 0,70 x 2,90 m	RAC007158	22
Plinthes latérales 0,60 m	RAC007169	3,7
Plinthes 2,00 m	RAC004851	3,7
Plinthes 3,00 m	RAC004849	5
Plinthes bois 0,5 x 2,50 m	RAC007163	
Stabilisateur fixe 2/4 m hp	RAU007170	8,5
Stabilisateur télesc. 6 m hp	RAU007171	12,5
Supplément stab. 8 m hp	RAU007172	8
Supplément stab. 10/12 m hp	RAU007173	12,5



Evolis 160		
Eléments	Réf.	kg
Base fixe	613080	11
Pied avec roue ø 125	613070	5
Roue ø 125 seule	613060	1
Echelle 0,65 x 1,50 m	613010	6
Plancher trappe 0,57 x 1,50 m	613001	13
Plinthe 1,50 m	N4853	2,6
Plinthe 0,60 m	RAC007169	0,7
Garde corps	613041	6
Echelle de faite	613021	4
Croisillon 2,18 m	613030	2,5
Croisillon 1,90 m - kit escalier	613120	2
Echelle 0,90 m - kit escalier	562816	5
Stabilisateur 0,70 m	662188	3,5
Sachet goupille pied 10 x 60 (5)	611600	1
Sachet goupille échelle 8 x 40 (5)	613100	1



Aluxis Junior		
Eléments	Réf.	kg
Base pliable	612160	18
Roue ø 120	612150	1,5
Plancher trappe 0,65 x 1,60 m	612170	11
Ensemble plinthes	612200	2
Lisse garde corps 1,60 m	612190	1,5
Echelle de faite	612180	3
Stabilisateur	612230	3
Echelle 1 m	612210	3
Diagonale	612220	2
Sachet de goupilles	612240	0,5



Evolis 200		
Eléments	Réf.	kg
Base pliable 2 m	611500	20
Pied avec roue ø 200	611760	5,5
Roue ø 200 seule	611750	2,5
Echelle 0,75 x 1,50 m	611530	11
Echelle de faite	611522	5
Plancher trappe 1,90 m	611581	18
Plinthe 0,60 m	RAC007169	0,7
Plinthe 1,90 m	N4851	2,9
Garde corps 2 m	611542	8,5
Stabilisateur	609285	11
Croisillon 2,50 m	611550	3
Echelle 1,20 m - kit escalier	611560	7
Croisillon - kit escalier	611570	3
Sachet goupille base	611610	1
Sachet goupille échelle	611600	1
Monte garde corps	611590	2,5



Aluxis 80		
Eléments	Réf.	kg
Echelle 0,80 x 2 m	612000	10
Echelle 0,80 x 1 m	612010	5
Pied avec roue	612140	9
Vérin de niveau	611080	5
Roue nylon ø 200	612130	4
Plinthe 2,60 m	612080	3
Plinthe 0,60 m	612090	1
Longeron 2,60 m	612100	8
Stabilisateur	612110	10
Complément stabilisateur	612120	3
Lisse garde corps 2,60 m	612060	3
Diagonale 3 m	612070	3
Plancher avec trappe	612040	19
Clavette de verrouillage	612025	0,1
Molette de serrage	612026	0,1
Bouchon plast. pieds stab.	612111	0,1



Evolis 300		
Eléments	Réf.	kg
Base pliable 3 m	611000	25
Pied avec roue ø 250	611260	10
Roue ø 250 seule	611250	4
Echelle 1 m x 1,50 m	611020	12
Echelle de faite	611013	6
Echelle de faite	611010	6
Plancher trappe 3 m	611071	25
Plinthe 0,80 m	00486F	1
Plinthe 3 m	N4849	4,4
Garde corps 3 m	611033	12
Stabilisateur	611140	11
Croisillon 3,35 m	611040	4
Monte garde corps	611590	2,5
Echelle 1,20 m - kit escalier	611050	7
Croisillon - kit escalier	611060	3
Sachet goupille base	611610	1
Sachet goupille échelle	611600	1



Aluxis 140		
Eléments	Réf.	kg
Echelle 1,40 x 2 m	612020	10
Echelle 1,40 x 1 m	612030	5
Pied avec roue	612140	9
Vérin de niveau	611080	5
Roue nylon ø 200	612130	4
Plinthe 2,60 m	612080	3
Plinthe 0,60 m	612090	1
Longeron 2,60 m	612100	8
Stabilisateur	612110	10
Complément stabilisateur	612120	3
Lisse garde corps 2,60 m	612060	3
Diagonale 3 m	612070	3
Plancher avec trappe	612040	19
Plancher sans trappe	612050	19
Clavette de verrouillage	612025	0,1
Molette de serrage	612026	0,1
Bouchon plast. pieds stab.	612111	0,1

## Conditions Générales de Vente

### ART 1 - ENGAGEMENTS - COMMANDES - CONFIRMATION

Les présentes conditions générales de vente (C.G.V.) sont systématiquement adressées à chaque acheteur pour lui permettre de passer commande et sont le socle de la négociation commerciale.

En conséquence, le fait de passer commande implique l'adhésion entière et sans réserve de l'acheteur à ces conditions générales de vente. Aucune condition particulière, notamment les conditions générales d'achat de l'acheteur, ne peut sauf acceptation écrite du vendeur prévaloir contre les C.G.V. Toute condition contraire opposée par l'acheteur sera, donc, à défaut d'acceptation expresse, inopposable au vendeur, quel que soit le moment où elle aura pu être portée à sa connaissance. Le fait que le vendeur ne se prévale pas à un moment donné de l'une quelconque des présentes C.G.V. ne peut être interprété comme valant renonciation à se prévaloir de l'une quelconque de ces conditions.

Sauf disposition contraire les offres et les délais n'ont qu'une validité d'un mois.

Les commandes ne sont définitives qu'après confirmation par la signature d'un document par le vendeur et l'acheteur, et après versement, le cas échéant, d'un acompte et l'acceptation écrite d'un accord de couverture des risques bancaires garantis par un prestataire d'assurance agréé par le vendeur (SFAF, etc.). Le vendeur n'est lié par les commandes prises par ses représentants ou employés que sous réserve d'une confirmation écrite de sa part. Le bénéfice de la commande est personnel à l'acheteur et ne peut être cédé sans l'accord du vendeur. Dans le cas d'une situation de pénurie, le vendeur répondra aux commandes dans la mesure de ses disponibilités. Toute modification ou résolution de commande demandée par l'acheteur ne peut être prise en considération que si elle est parvenue par écrit avant l'expédition des produits. Toute modification postérieure à la signature du bon de commande nécessitera l'accord préalable et écrit du vendeur.

Par conséquent, toute commande, compte tenu de sa spécificité, engage personnellement l'acheteur.

Si le marché est soumis aux règles du Code des marchés publics, les conditions de formation du contrat sont soumises à ces règles.

L'acheteur ne pourra transférer le bénéfice du contrat à toute autre personne, sans l'accord préalable et expresse de la société.

Nos catalogues, notices de montage fiches techniques ou tout autre document doivent être considérés comme une offre indicative, en ce sens que pour répondre à toute évolution ou nécessité technique comme aux besoins des utilisateurs, la société pourra les modifier à tout moment ou apporter à sa fabrication les adaptations qui lui paraîtraient opportunes, sans que puissent être, de ce fait, remis en cause les commandes livrées ou en cours de livraison.

### ART II - BREVETS, MODÈLES ET MARQUES, REVENTE DE PRODUITS

Les usages de la profession établissent que chaque matériel possède une originalité propre à chaque constructeur. L'ensemble de nos éléments d'échafaudage, bétonnières ainsi que toutes les marchandises vendues sont couvertes par des Brevets d'invention, ou des Modèles par des Marques propriété de société et/ou utilisées par la société. Quiconque tenterait de s'approprier ces Brevets, Modèles et Marques ou imiterait les éléments construits par notre société, s'exposerait aux poursuites prévues par les lois en vigueur, punissant notamment la contrefaçon et le parasitisme.

Par ailleurs, l'acheteur s'oblige à conserver le secret sur tous les projets et études établis par la société et qui demeurent sa propriété. L'acheteur devra se conformer à toutes les lois, règlements et/ou directives applicables à l'utilisation des PRODUITS. L'acheteur atteste que l'utilisation des PRODUITS relève à titre exclusif de son entière responsabilité sans que la responsabilité du vendeur puisse être recherchée d'une façon quelconque en cas de plaintes, dommages ou pertes.

### ART III - LIVRAISONS

Nos matériels VOYAGENT TOUJOURS AUX RISQUES ET PERILS DE L'ACHETEUR et ce, même en cas de retour de marchandise, dans le cadre de la garantie. Le transporteur est choisi par notre société et nos marchandises voyagent aux frais de l'acheteur, sauf convention particulière entre les parties.

Les matériels livrés sont toujours à réceptionner au lieu indiqué par l'acheteur au moment de la passation de sa commande. L'assemblage est à la charge de l'acheteur qui préalablement à la livraison doit s'assurer du bon fonctionnement (graissage, gonflage des pneumatiques, tension des courroies, etc...) selon le type du bien d'équipement conformément à la notice d'utilisation.

Les délais de livraison ne sont donnés qu'à titre indicatif, ils ne peuvent en aucun cas justifier l'annulation d'une commande, donner lieu à de quelconques pénalités, dommages, intérêts.

En raison même des circonstances qui peuvent modifier le planning de production, les dates de livraison seront celles qui se rapprocheront le plus possible des conditions habituelles. Des prorogations des dates de livraison pourront intervenir dans les cas de modification d'ordres de commandes ou en cas de graves difficultés d'exécution tenant à des événements tels que grève, incendie, inondation, lock-out, congés, fait de guerre, bris de machine, etc... L'acheteur sera informé de ces prorogations dans la mesure du possible. En toute hypothèse, la livraison dans les délais ne peut intervenir que si l'acheteur est à jour de ses obligations envers la société, quel qu'en soit la cause.

III -1 - Conformité - L'acheteur doit vérifier la livraison, la conformité, tant qualitative que quantitative, des matériels livrés. Toute contestation doit nous être formulée, lors de la livraison, sur le bon de livraison, ainsi que sur le document de transport, délivrés avec les marchandises et par lettre recommandée avec accusé de réception et avant un délai de trois jours à compter de la livraison. L'absence de contestation vaudra réception des marchandises et purge des vices apparents, au sens de l'article 1602 et suivants du Code civil, interdisant tout recours ultérieur.

III -2 - Transport - En cas de perte ou d'avarie, l'acheteur devra vérifier la qualité de la marchandise et devra formuler des réserves écrites, précises et détaillées sur le bulletin de livraison en présence du transporteur ou de ses employés. En aucun cas la mention «sous réserve de contrôle» portée sur le bon de livraison n'a de valeur.

« Que ces réserves aient été prises ou non, le destinataire doit adresser au transporteur, en cas de perte partielle ou d'avarie, une lettre recommandée dans laquelle il décrit le dommage constaté. La lettre doit être envoyée dans les trois jours, non compris les jours fériés, qui suivent l'arrivée de la marchandise. Si cette dernière formalité, ou toute autre prévue par l'article L. 133-3 du code de commerce, n'est pas accomplie, l'expéditeur et le destinataire sont privés du droit d'agir en responsabilité contre le transporteur. L'action en justice doit être intentée dans l'année qui suit l'arrivée de la marchandise.

### ART IV - PRIX - PAIEMENT

Les prix applicables sont ceux figurant dans le barème en vigueur au jour de la date de la commande et sont indiqués « départ usine Hors Taxe ». Tout impôt, taxe, droit ou autre prestation à payer en application des règlements français, ou ceux d'un pays importateur ou d'un pays de transit, sont à la charge de l'acquéreur.

#### 4-1 Modalités

Une facture est établie pour chaque livraison et délivrée au moment de celle-ci à moins qu'ait été délivré un bon de livraison, auquel cas une facture récapitulative, se référant à tous les bons de livraison émis sera établie. Les règlements seront effectués par tout moyen de paiement légaux en vigueur à 45 jours fin de mois date de facturation. En cas de paiement différé ou à terme, constitue un paiement au sens du présent article, non pas la simple remise d'un effet de commerce ou d'un chèque impliquant une obligation de payer, mais leur encaissement effectif par le vendeur à l'échéance convenu.

#### 4-2 Retard

En cas de retard de paiement, le vendeur pourra suspendre toutes les commandes en cours. Conformément à l'article L. 441-6 du code de commerce, des intérêts moratoires deviendront exigibles de plein droit à compter du jour de l'échéance calculés sur la base de 1.5 fois le taux d'intérêt légal français par mois jusqu'à la date de l'encaissement sur le compte du vendeur et ce sans mise en demeure préalable. Tout paiement partiel s'imputera d'abord sur les intérêts puis sur le principal étant entendu que les intérêts seront décomptés par période complète de 30 jours.

#### 4-3 Défaut

En outre en cas de défaut de paiement à l'échéance convenue, quarante huit heures après une mise en demeure restée infructueuse, la vente sera résiliée de plein droit si bon semble au vendeur qui pourra demander, en référé, la restitution des produits, sans préjudice de tous autres dommages et intérêts. L'acompte versé restant entre les mains du vendeur à titre de clause pénale compte tenu du préjudice lié à l'annulation de la vente sans que cette somme soit libératoire au regard du préjudice réellement subi. La résolution frappera non seulement la commande en cause mais, aussi, toutes les commandes impayées antérieures, qu'elles soient livrées ou en cours de livraison et que leur paiement soit échoué ou non. Au cas de paiement par effet de commerce, le défaut de retour de l'effet sera considéré comme un refus d'acceptation assimilable à un défaut de paiement.

Lorsque le paiement est échelonné, le non paiement d'une seule échéance entraînera l'exigibilité immédiate de la totalité de la dette, sans mise en demeure préalable. En aucun cas les paiements ne peuvent être suspendus, ni faire l'objet d'une quelconque compensation sans l'accord écrit et préalable du vendeur. Tout paiement partiel s'imputera d'abord sur la partie non privilégiée de la créance, puis sur les sommes dont l'exigibilité est la plus ancienne. Le vendeur se réserve le droit de fermer tout compte en cas d'incident de paiement ou si le chiffre d'affaires réalisé est inférieur à 600 Euros brut H.T. Le défaut de paiement des marchandises aux échéances fixées entraînera, sur simple demande du vendeur, l'exigibilité immédiate de toutes les sommes restants dues quel que soit le mode de règlement prévu et l'application à titre de clause pénale d'une indemnité égale à 15% des sommes H.T. restant dues.

#### 4-4 Dégradation de la situation de l'acheteur

Toute détérioration du crédit de l'acheteur pourra justifier l'exigence de garanties ou d'un règlement comptant ou par traite payable à vue, avant l'exécution des commandes reçues. Ce sera, notamment, le cas si une modification dans la capacité du débiteur, dans son activité professionnelle, ou si une cession, location, mise en nantissement ou apport de son fonds de commerce à un effet défavorable sur le crédit de l'acheteur.

### ART V - RÉSERVE DE PROPRIÉTÉ

De convention expresse nous nous réservons la propriété des marchandises livrées jusqu'au dernier jour de leur parfait paiement.

En conséquence, le transfert de propriété est différé au paiement intégral du prix. Toutefois, les risques afférents aux marchandises, qu'il s'agisse des dommages causés à celle-ci ou par celles-ci, sont supportés par l'acheteur, soit à compter de l'expédition, soit lors de la remise au premier transporteur. Pour toute la durée du délai de paiement, l'acheteur souscrit, au bénéfice de notre Société, une assurance couvrant les risques afférents aux marchandises dès ce moment. Il devra justifier à la première demande de notre Société du paiement des primes ainsi que de tout événement de nature à affecter le contrat d'assurance. L'acheteur devra s'opposer par tous moyens de droit à la saisie-revendication comme à toute autre intervention d'un tiers de nature à affecter les droits de notre société sur les marchandises, et en informer notre Société sans délai, afin de nous permettre de préserver nos droits. A défaut d'exécuter ses obligations de paiement, l'acheteur devra restituer, à ses frais et risques, les marchandises impayées à notre Société. Les marchandises en possession de l'acheteur sont présumées être celles impayées. La vente sera résolue si bon semble à notre Société, huit jours après une simple mise en demeure de payer, restée infructueuse. A titre d'indemnité, notre Société conservera toutes les sommes déjà versées par l'acheteur. A défaut de singularisation des marchandises impayées, notre Société pourra exercer une revendication en nature sur les marchandises de même espèce se trouvant chez l'acheteur. A défaut de restitution immédiate des marchandises par l'acheteur, il suffira d'une simple ordonnance de référé rendue par M. le Président du Tribunal de Commerce de Béziers, à qui il est fait attribution de juridiction, pour l'y contraindre sans préjudice de tous dommages et intérêts, y compris les frais de procédures qui seront à la charge de l'acheteur.

### ART VI - GARANTIES

Les garanties ne sont applicables que si l'acheteur a satisfait au préalable aux conditions de paiement. Les garanties sont celles énumérées dans le certificat de garantie. A défaut, la facture vaut certificat de garantie et le bref délai de l'article 1648 du Code Civil court à compter de la date de la livraison, le bon de réception ou de livraison faisant foi. S'y ajoutant les conditions ci-après : toute marchandise mise en cause devra préalablement être retournée en nos usines ou en tout lieu désigné par nous. En cas de défectuosité dûment constatée par nous, cette marchandise pourra à notre convenance, soit être remplacée, soit être remise en état et ensuite tenue à la disposition de l'acheteur, sauf utilisation anormale des marchandises, faute ou négligence de l'acheteur ou de l'utilisateur. L'exercice de la garantie se limite à ces opérations et l'acheteur ne saurait mettre à notre charge des débours annexes quelconques, directs ou indirects, tels que frais de main d'oeuvre, d'immobilisation, d'arrêt de travaux, ou encore frais de port et d'emballage, etc., résultant directement ou indirectement de l'indisponibilité des marchandises. Cette garantie est valable pendant six mois à dater de la mise en route qui doit être effectuée dans un délai maximum de deux mois après mise à disposition, et ce, en application des conditions intersyndicales de la Fédération des Industries Mécaniques. Le client doit nous communiquer la date de mise en route dès que celle-ci est effectuée. A défaut, c'est la date de livraison qui sera réputée, date de mise en route. La garantie est exclusivement limitée au remplacement des pièces qui sont reconnues défectueuses par des pièces d'origine, et ce, après accord du Constructeur. Pour les moteurs à essence et pour les parties électriques, seules les garanties accordées par les fabricants respectifs seront reconnues, le tout sans faire obstacle au Jeu des articles 1641 et suivants du Code Civil. Toutefois la Société ne devra aucun dommage et intérêt sur le fondement de l'article 1645 du Code Civil.

### ART VII - PUBLICITÉ

La société pourra sans réserve apposer des calicots, banderoles, panneaux publicitaires, ainsi que faire toute publicité orale ou écrite, par radio, télévision, prospectus, presse, catalogue et, en général, par tous moyens qu'elle jugera utiles sur les matériels quel que soit l'utilisateur de ces matériels, et ce, sans qu'il puisse lui être réclamé à ce titre, aucune contrepartie pécuniaire ou autre.

usines ou en tout lieu désigné par nous. En cas de défectuosité dûment constatée par nous, cette marchandise pourra à notre convenance, soit être remplacée, soit être remise en état et ensuite tenue à la disposition de l'acheteur, sauf utilisation anormale des marchandises, faute ou négligence de l'acheteur ou de l'utilisateur. L'exercice de la garantie se limite à ces opérations et l'acheteur ne saurait mettre à notre charge des débours annexes quelconques, directs ou indirects, tels que frais de main d'oeuvre, d'immobilisation, d'arrêt de travaux, ou encore frais de port et d'emballage, etc., résultant directement ou indirectement de l'indisponibilité des marchandises. Cette garantie est valable pendant six mois à dater de la mise en route qui doit être effectuée dans un délai maximum de deux mois après mise à disposition, et ce, en application des conditions intersyndicales de la Fédération des Industries Mécaniques. Le client doit nous communiquer la date de mise en route dès que celle-ci est effectuée. A défaut, c'est la date de livraison qui sera réputée, date de mise en route. La garantie est exclusivement limitée au remplacement des pièces qui sont reconnues défectueuses par des pièces d'origine, et ce, après accord du Constructeur. Pour les moteurs à essence et pour les parties électriques, seules les garanties accordées par les fabricants respectifs seront reconnues, le tout sans faire obstacle au Jeu des articles 1641 et suivants du Code Civil. Toutefois la Société ne devra aucun dommage et intérêt sur le fondement de l'article 1645 du Code Civil.

Compte tenu du fait que les marchandises sont constituées d'éléments préfabriqués susceptibles d'être utilisés séparément ou en structure, la Société n'est pas en mesure de contrôler les conditions réelles d'utilisation de ces éléments par leur acquéreur. En conséquence, l'acheteur ou l'utilisateur reste seul responsable de l'utilisation qu'il fait, séparément ou en structure des éléments des marchandises fournis par notre société, conformément à la notice qui lui est remise. En particulier, nous ne saurions en aucun cas être tenu responsable des accidents de personnes ou de dégâts matériels résultant de l'emploi de nos marchandises dans des conditions différentes de celles en vue desquelles elles ont été conçues ou excédant les limites prescrites par nous dans les documents remis avec les marchandises. Au cas où une action serait directement intentée contre la société, et quel que soit le résultat de cette action, seul l'acheteur en supportera la charge définitive.

En toute hypothèse, notre responsabilité sera totalement déchargée et la garantie sera caduque notamment :

- lorsque nos marchandises auront été transformées, modifiées ou réparées en dehors de nos ateliers ou de ceux agréés par nous,

- lorsque des éléments d'autre origine, quelle qu'elle soit, auront été mélangés dans un montage avec les éléments et accessoires fabriqués ou distribués par nous,

- lorsque les avaries ou accidents seront dus à une négligence, à un comportement dolosif, à une mauvaise utilisation, à une surcharge même passagère subies par les marchandises, ou à l'inexpérience de l'utilisateur

S'agissant d'une garantie conventionnelle des vices cachés, cette garantie ne saurait être mise en oeuvre pour les défauts apparents et défauts de conformité visés dans l'article relatif à la livraison.

En cas de revente du bien cédé l'acheteur devra veiller à céder le matériel accompagné de la notice d'utilisation à défaut le vendeur décline toute responsabilité.

### ART VIII - PUBLICITÉ

La société pourra sans réserve apposer des calicots, banderoles, panneaux publicitaires, ainsi que faire toute publicité orale ou écrite, par radio, télévision, prospectus, presse, catalogue et, en général, par tous moyens qu'elle jugera utiles sur les matériels quel que soit l'utilisateur de ces matériels, et ce, sans qu'il puisse lui être réclamé à ce titre, aucune contrepartie pécuniaire ou autre.

### ART VIII - COMPETENCE

Le droit français est exclusivement applicable à nos transactions. Pour toutes contestations relatives à la formation, l'exécution des contrats, les parties font attribution de juridiction et de compétence aux Tribunaux dans le ressort duquel se trouve le siège social du vendeur, qui seront seuls compétents pour en connaître, même en cas d'appel en garantie ou de pluralité de défendeurs. Le lieu, les divers modes d'expédition ou les modalités de paiement ne pourront, en aucun cas, constituer novation ou dérogation à la présente clause attributive de juridiction.

## CONTACTS

**Service  
Après Vente  
Pièces  
de rechange  
ALTRAD**

### Yoann MACHADO

Tél 04 77 44 24 53  
Tél 04 77 44 24 54  
Fax 04 77 44 24 83  
ymachado@altrad.com

### Lotfi ZOUINE

Tél 04 77 44 23 29  
Fax 04 77 44 24 83  
lzouine@altrad.com

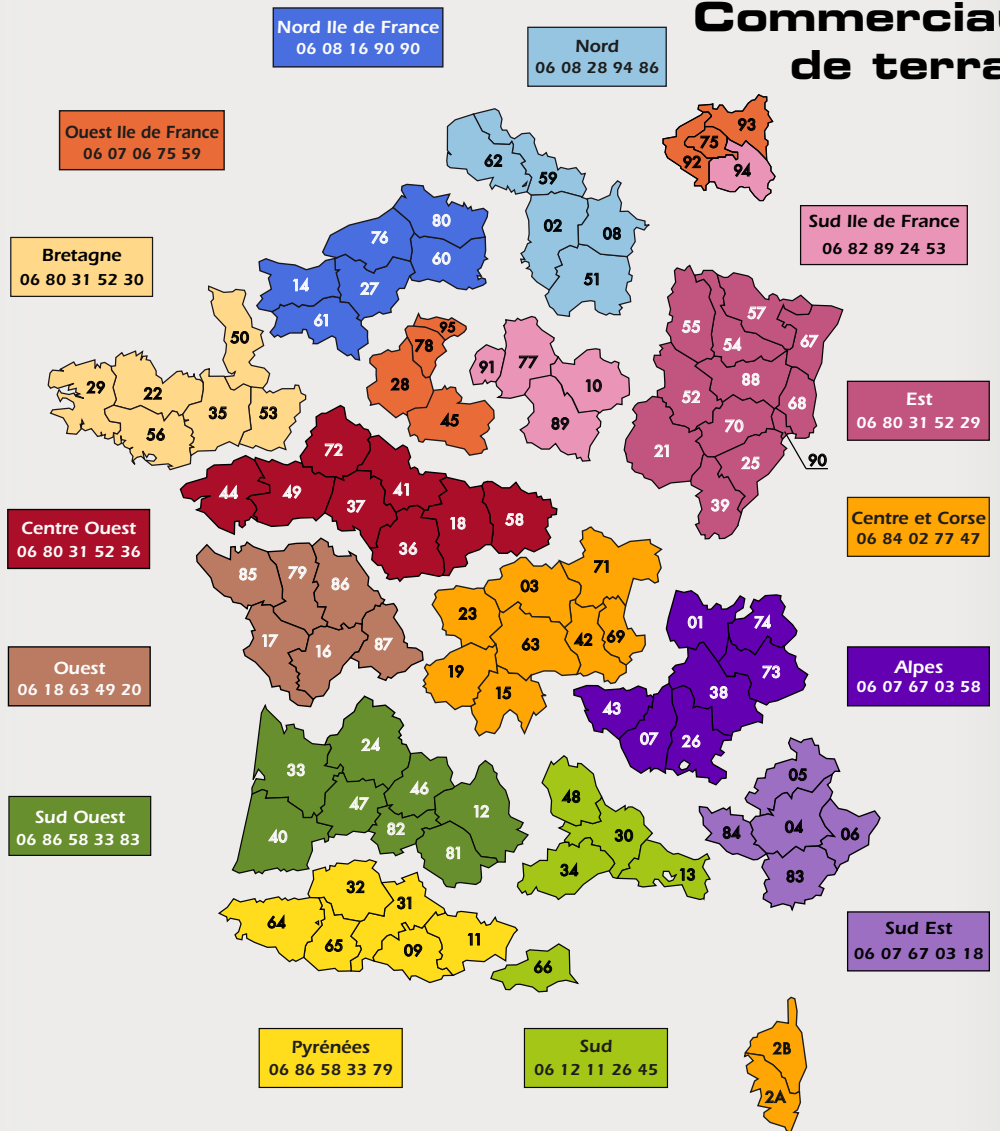

# Commerciaux sédataires

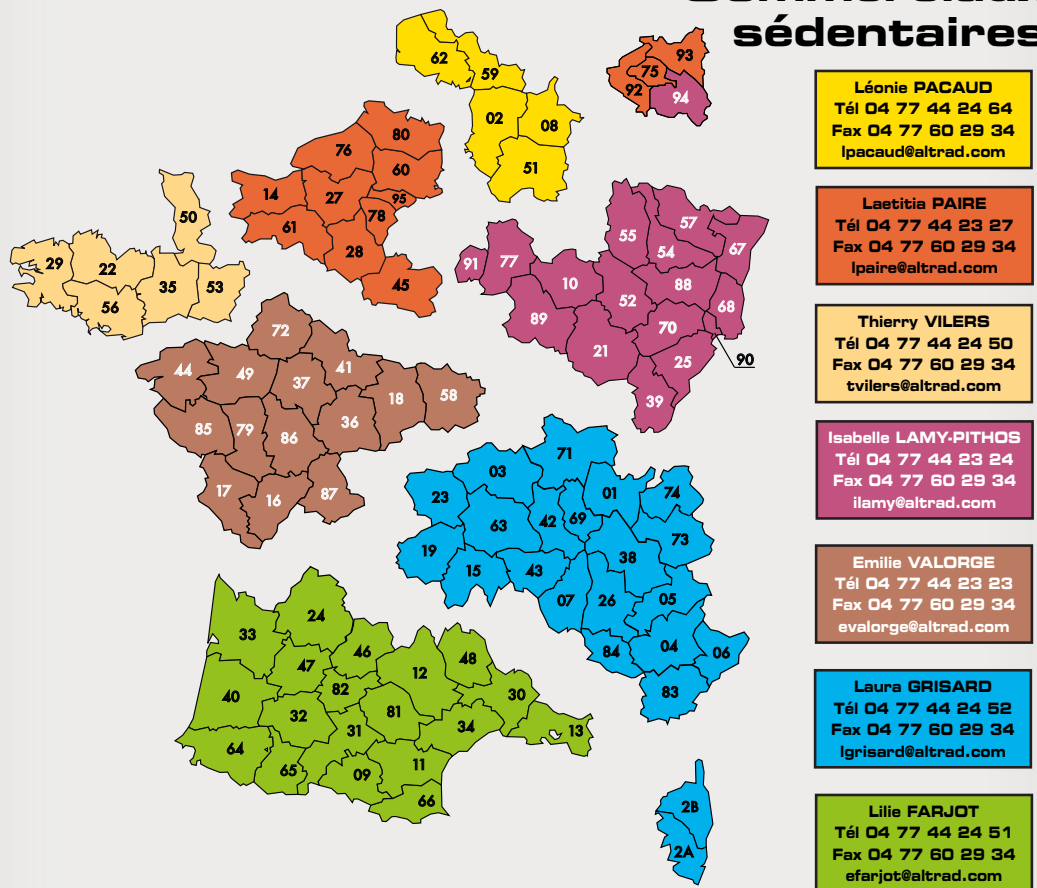

# index

Accessoires Bétonnières	p.20
Accessoires Brouettes	p.37
Accessoires Echafaudages roulants	p.155
Accessoires Etais	p.89
Accessoires Plaques vibrantes	p.52
Affuteur de chaîne	p.41
Aiguilles vibrantes électriques	p.61
Aiguilles vibrantes haute fréquence	p.61
Aiguilles vibrantes mécaniques	p.63
Aiguilles vibrantes pneumatiques	p.63
Amarrages	p.140
Bacs à béton	p.72
Bacs à mortier	p.72
Barrières de chantier	p.75
Bennes à béton	p.72
Bétonnières à chargeur	p.21
Bétonnières agricoles	p.15
Bétonnières bricolage	p.08
Bétonnières professionnelles ALTRAD	p.09
Bétonnières semi professionnelles ALTRAD	p.09
Bétonnières semi et professionnelles GUY NOËL	p.16
Bétonnières professionnelles LESCHA	p.18
Bétonnières super pro ALTRAD	p.13
Brouettes 2 roues	p.33
Brouettes agricoles	p.35
Brouettes cornières	p.32
Brouettes électrique	p.39
Brouettes grand contenant	p.34
Brouettes polyvalentes acier	p.27
Brouettes polyvalentes polypro	p.31
Brouettes rénovation	p.30
Brouettes travaux lourds	p.31
Cadre pour étais	p.89
Centrales hydrauliques	p.68
Chevrans extensibles	p.74
Consoles pour la maçonnerie	p.82
Convertisseurs haute fréquence	p.62
Coulisseau réversible	p.89
Déshumidificateurs	p.69
Diablos	p.36
Disqueuse hydraulique	p.68
Éléments universels échafaudages	p.138
Echafaudage de façade AERIS	p.118
Echafaudage de façade MAG 42	p.124
Echafaudage de maçon VITO 49	p.114
Echafaudage multidirectionnel MULTIVIT+	p.128
Echafaudage roulant acier ALTEAM	p.145
Echafaudage roulant acier EVOLIS	p.148
Echafaudage roulant aluminium ALUXIS	p.152
Echelles coulissantes à cordes	p.99
Echelles de toit	p.100
Echelles simples	p.100
Echelles télescopiques	p.101
Echelles transformables	p.98
Elagueuse	p.40
Etai int., ext. et de porte fenêtre	p.107
Etai standards	p.86
Etai super pro "Le Robuste"	p.87
Etai tirant-poussant "Le Robuste"	p.87
Etai lourd "Le Robuste"	p.88
Filets de sécurité	p.83
Filets pour échafaudage	p.139
Fouets pour malaxeurs	p.58
Fourches pour étais	p.89

pages

a

Goulottes d'évacuation	p.76
Groupe moteur BGA	p.60

Maintenance bétonnières	p.20
Malaxeurs PROMIX	p.56
Malaxeurs Tubmix et Compact 100	p.59
Marchepieds	p.94
Marteaux piqueurs	p.69
Mélangeurs électriques	p.56
Mini Dumper	p.38
Monte matériaux	p.108
Moules appuis de fenêtre	p.77
Muromat	p.110

b

Outils en acier	p.69
Outils hydrauliques	p.68

Pelle à placer le béton	p.67
Pilonneuses	p.50
Pince-dalles	p.78
Piquets d'implantation	p.74
Planchers télescopiques	p.83
Plaques vibrantes marche avant	p.44
Plaques vibrantes réversibles	p.48
Plateforme élévatrice pour maçonner	p.110
Plateformes individuelles roulantes	p.97
Plateforme TP	p.75
Pompes à câbles submersibles	p.60
Porte étais	p.89
Potelets	p.79
Poutrelles pour tours d'étalement	p.89
Poutres vibrantes	p.66
Présentoirs Brouettes	p.36
Protection horizontale	p.83
Protection verticale	p.81
Protection pavillon	p.81
Protection périphérique	p.83
Protection toiture	p.82

c

Rampes pliantes	p.74
Rangements pour échafaudages	p.141
Rateau à béton	p.67
Règles vibrantes	p.66
Remorques pour échafaudages	p.142
Réservation pour potelet	p.78
Roues pour brouette	p.37
Rouleau Duplex	p.53

d

e

Serre-coffrages	p.77
Serre-joints	p.77

Taloches manuelles	p.67
Talochesuses	p.64
Taille haie	p.41
Tarière	p.41
Tour roulante MULTIVIT+	p.151
Trépieds	p.74
Trépieds pour étais	p.89
Tréteaux ø 42	p.73
Tréteaux ø 49	p.73
Treuil pour échafaudages	p.107
Treuil Pro	p.104
Treuil Super Pro	p.105
Treuil sur chevalet	p.106
Tronçonneuses	p.40
Tube pour bloqueur	p.79

f

U de coffrage	p.77
---------------	------

pages

g

m

o

p

r

s

t

u







# ALTRAD, UN GROUPE INTERNATIONAL

Espagne

France

Tunisie

Royaume-Uni

Pays Bas

Belgique

Allemagne

Pologne

Roumanie

Hongrie

Italie

Chine

Slovenie

Portugal

Croatie

Autriche

Maroc

Qatar





ALTRAD SAINT-DENIS  
Z A des Pierres Jaunes, 42750 Saint Denis de Cabanne  
Tél + 33 (0)4 77 44 24 77 - Fax + 33 (0)4 77 60 29 34 - Email : [asd@altrad.com](mailto:asd@altrad.com)  
[www.altrad-saint-denis.fr](http://www.altrad-saint-denis.fr)