



COLLECTION 2019

# Organisons votre jardin

**castorama**

C'est tous les jours qu'il vous faut des prix bas.





# Un abri au jardin

Ranger les outils, le matériel de jardinage, protéger le mobilier de jardin, aménager un lieu de détente ou de jeux... Pour organiser votre univers extérieur, les abris s'adaptent à tous vos besoins.

Taille, usage, style, matière, implantation, ce guide répond à toutes vos questions, vous accompagne dans votre choix et vous aide à installer ce nouvel espace, pratique et durable.

Élément du jardin ou prolongement de votre maison, Castorama a sélectionné pour vous une gamme complète d'abris, carports et garages. Passez du rêve à la réalité, installez le vôtre !





# Sommaire

<b>LES ABRIS BOIS</b> .....	P7
Moins de 5 m <sup>2</sup> .....	P10
De 5 à 10 m <sup>2</sup> .....	P14
Plus de 10 m <sup>2</sup> .....	P18
<b>LES ABRIS MÉTAL</b> .....	P22
<b>LES ABRIS RÉSINE</b> .....	P28
<b>LES ABRIS BÛCHES</b> .....	P32
<b>LES COFFRES DE RANGEMENT</b> .....	P34
<b>LES ARMOIRES DE RANGEMENT</b> .....	P37
<b>LES CARPORTS</b> .....	P44
<b>LES GARAGES</b> .....	P53

# Les abris de jardin

Pour vous accompagner dans votre projet retrouvez la rubrique :

IDÉES ET  
CONSEILS

sur [castorama.fr](https://www.castorama.fr)

## Pensez-y avant de vous lancer

Avant de choisir votre abri de jardin, il est important de savoir quelles sont les règles d'implantation qui concernent votre terrain. Si par défaut, c'est le Code de l'Urbanisme qui s'applique, l'installation d'un abri est très souvent soumise à des règles spécifiques selon votre commune.

Renseignez-vous auprès de votre mairie afin de savoir au préalable :

- Si le terrain est constructible
- Quel est le règlement d'urbanisme (PLU, POS, carte communale)
- Si le secteur est une zone sauvegardée ou un site classé
- S'il existe un règlement spécifique (Natura 2000, plan de prévention des risques, charte de matériaux et de couleurs à respecter)

## QUELLE SURFACE CHOISIR ?

Pour chaque abri de jardin, 3 types de surface vous sont indiquées :

3,78 m<sup>2</sup>  
surface  
utile

### La surface utile (ou intérieure)

C'est la surface intérieure de l'abri. Critère principal pour vous guider dans votre choix car elle vous permet de savoir ce que vous pouvez ranger dans votre abri.

3,86 m<sup>2</sup>  
emprise  
au sol

### La surface de plancher (ou d'emprise au sol)

Elle comprend l'épaisseur des murs, les dimensions sont prises à l'extérieur de l'abri. Vous en avez besoin dans le cas de la réalisation d'une dalle. C'est cette surface qui est à déclarer auprès de votre mairie.

4,63 m<sup>2</sup>  
surface  
hors-tout

### La surface extérieure hors-tout (avec débords de toit)

C'est la surface totale du bâtiment projetée au sol qui inclut tous les débords de toit et surplombs comme les auvents, les pergolas et les appentis.

En pratique, le choix de la surface de votre abri se fera en fonction de son usage :

### Moins de 5 m<sup>2</sup> : pour ranger

Facile à installer dans un espace restreint, c'est une surface idéale pour ranger tous les outils de jardin et le petit matériel d'entretien (tondeuse à main, taille-haie, pulvérisateur...).

### De 5 à 10 m<sup>2</sup> : pour stocker, bricoler, jardiner

En plus des outils et poteries de jardin, vous pouvez y stocker des vélos, les jeux d'enfants et le mobilier de jardin. Vous pouvez également y installer un établi pour le transformer en atelier.

### Plus de 10 m<sup>2</sup> : pour profiter

Grâce à une plus grande surface, vous pouvez vous créer un espace de détente, une salle de jeux pour les enfants ou ranger votre cuisine d'été.

### À SAVOIR

Les abris ne sont pas destinés à l'habitat.





## CÔTÉ RÉGLEMENTATION

Avant l'achat et l'installation de votre abri, pensez à effectuer les formalités administratives auprès de votre mairie. Celles-ci dépendent de la surface de plancher (surface d'emprise au sol) :

### En secteur sauvegardé ou site classé

SURFACE	HAUTEUR INFÉRIEURE À 12 m
Surface inférieure ou égale à 5 m <sup>2</sup>	Déclaration préalable de travaux
Surface comprise entre 5 et 20 m <sup>2</sup>	Déclaration préalable de travaux
Surface supérieure à 20 m <sup>2</sup>	Permis de construire

### En dehors des secteurs sauvegardés et des sites classés

SURFACE	HAUTEUR INFÉRIEURE À 12 m
Surface inférieure ou égale à 5 m <sup>2</sup>	Aucune
Surface comprise entre 5 et 20 m <sup>2</sup>	Déclaration préalable de travaux
Surface supérieure à 20 m <sup>2</sup>	Permis de construire

### La taxe d'aménagement

Depuis 2012, toute construction de plus de 5 m<sup>2</sup> pérenne et couverte sur votre terrain est soumise à une taxe d'aménagement. Calculée en fonction de la surface de plancher, cette taxe est acquittée une seule fois (et encaissée sur 1 ou 2 années en fonction de son montant). Selon les communes, il existe des exonérations, renseignez-vous auprès de votre mairie ou du service des Impôts.

## LE BON EMPLACEMENT

Selon son utilisation (pour les outils de jardin ou rangement), placez votre abri au fond du jardin ou au contraire, à proximité de la maison afin de limiter vos allers-retours.

Orientez la façade principale vers le sud (sud-est ou sud-ouest, selon votre terrain) pour profiter d'une meilleure luminosité tout au long de la journée.

Laissez un espace libre de 50 cm minimum autour de l'abri afin de laisser le bois respirer. S'il est placé en bordure d'une haie, cet espace facilitera son entretien.

Enfin, évitez d'implanter votre abri à proximité d'arbres dont les branches peuvent abîmer le toit ou les façades.

## LES DÉTAILS QUI COMPTENT

### Les portes

Pleines ou vitrées, battantes (simple ou double) ou coulissantes, les portes de l'abri peuvent être équipées de loquet, serrure à gorge ou serrure à cylindre pour plus de sécurité.

Certains modèles sont équipés d'une porte double pour un accès et un rangement facilités d'une tondeuse autoportée, d'un motoculteur, de vélos ou du salon de jardin.

Gain de temps, certains de nos abris sont vendus avec des portes prémontées.

## LES FONDATIONS



Quel que soit l'emplacement choisi, selon la matière de votre abri de jardin et le type de sol, pensez à installer des fondations qui lui assureront stabilité et pérennité.

### Si vous avez un sol tassé et nivelé

Il est recommandé de couler une dalle en béton de 10 cm d'épaisseur minimum. Sa surface doit être égale à la surface au sol de l'abri afin d'éviter une stagnation d'eau ou toute infiltration sous ce dernier.

Conseils de pose : avant de couler la dalle, posez un film polyéthylène spécial dalle anti-infiltrations et, pour une surface supérieure à 15 m<sup>2</sup>, pensez au joint de dilatation qui évite les fissures dues aux variations de température. Attendez 5 jours pour que le béton sèche avant d'installer votre abri.

### Vous avez un terrain irrégulier

Nous vous conseillons de surélever votre abri. Vous pouvez utiliser des plots en béton ou des parpaings d'une largeur de 15 à 20 cm qui supporteront lambourdes et plancher.

Pour les abris de petites et moyennes surfaces, pensez aux dalles de terrasses ou aux pavés autobloquants posés sur un lit de sable.

### CE QUE DIT LA LOI

Depuis le 27 juin 2006, si vous êtes dans une région infestée par les termites et autres insectes xylophages, la législation vous oblige à poser un film antitermites avant de couler la dalle béton.





# Quelle matière choisir ?



## LE BOIS

Matière **robuste et naturelle** offrant une bonne isolation contre le froid, le bois présente aussi l'avantage **d'être personnalisable**.

Proposés dans des styles authentiques (toits en pente) ou contemporains (toits plats), les abris en bois s'intègrent parfaitement dans le paysage et sont **personnalisables** grâce **aux vernis, lasures et peintures**. Très résistants et durables, ils sont fabriqués à base de pin ou d'épicéa issus des forêts nordiques qui donnent un bois dense avec une très bonne résistance mécanique.

A monter sur plot ou sur dalle béton, ils peuvent également s'adosser au mur. Pour une grande longévité, ils doivent être entretenus tous les 5 ans (lasure ou peinture).

### À SAVOIR

*Nous vous conseillons d'ajouter une ventilation afin de favoriser la circulation de l'air de l'abri. La qualité d'un résineux s'apprécie en fonction du nombre de stries. Pour cela, regardez l'extrémité d'un madrier, plus il y a de stries **plus le bois est dense, donc résistant et de qualité.***



## LE MÉTAL

**Résistants**, les abris en métal sont adaptés à tous les budgets et aux terrains de petites à moyennes surfaces. Grâce à leur système de panneaux pré-assemblés, ils se **montent facilement** par emboîtement et vissage.

En acier galvanisé et fournis avec une visserie antirouille, ils sont garantis contre la rouille et ne demandent **aucun entretien**.

### À SAVOIR

*Tous nos abris métal sont proposés avec une grande hauteur sous faitage (1,90 m). Vous pouvez profiter de plus de rangements sur les parois.*



## LA RÉSINE

En polypropylène traité anti-UV, les abris en résine ne s'altèrent pas et conservent leurs couleurs. **Résistants aux intempéries**, ils se nettoient facilement à l'eau et ne nécessitent pas **d'entretien**.

Vendus avec plancher, ils se **montent rapidement** par simple emboîtement. Leur légèreté vous permet de les poser directement sur un sol damé (pas besoin de dalle en béton même si celle-ci est recommandée). Pour ces modèles d'abris, il est déconseillé de fixer des accessoires sur les parois.

### À SAVOIR

*Pour une meilleure circulation de l'air, les abris résine sont équipés d'un système de **ventilation intégré**.*



# Quelles caractéristiques pour votre abri bois ?

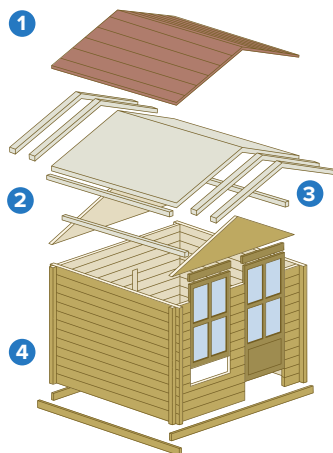

## 1 - LA COUVERTURE

Elle recouvre la toiture. Son rôle est double : rendre l'abri complètement étanche et résistant aux intempéries.

Si la majorité des abris est vendue avec un feutre bitumeux, ce revêtement constitue une solution temporaire qui doit être complétée ou remplacée dans les 6 mois par la pose :

- > De shingles : des plaques de bitume de 4/5 mm d'épaisseur à clouer ou à coller qui offrent une esthétique proche de l'ardoise. A réserver aux toits en pente.
- > De tôles ondulées ou de bacs aciers, pour une plus grande longévité et une meilleure protection de la toiture.
- > De plaques PVC imitation tuiles, faciles d'installation, pour une finition authentique de l'abri.

## 2 - LA TOITURE

C'est la partie qui va créer l'ossature du toit. Selon les abris, elle peut être composée :

- > De plaques en bois hydrofuge.
- > De voliges : des planches de bois massif de 10 à 16 mm d'épaisseur.
- > D'une ossature pour recevoir directement les couvertures en bacs acier, tôles ondulées ou plaques PVC.

Pour assurer l'étanchéité du toit, vous devez compléter la toiture par la couverture.

## 3 - LES AVANÇÉES DE TOIT ET DÉBORDS

Ils assurent la longévité de votre abri.

Certains abris ont une grande avancée de toit ou de grands débords, permettant une meilleure protection contre les intempéries et donc une meilleure tenue dans le temps.

### À SAVOIR

Pour un style plus affirmé, la plupart des modèles sont vendus avec des fenêtres équipées de croisillons amovibles ou de fenêtres menuiseries. Vous pouvez ainsi peindre les montants et nettoyer les vitres plus facilement. Certains abris vous permettent de choisir les emplacements des fenêtres et des portes en fonction de leur implantation.

## 4 - LES PAROIS

2 types de parois permettent le montage de votre structure :

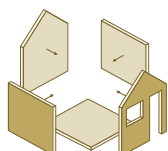

Panneaux pré-assemblés

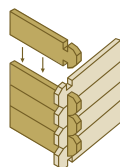

Madriers

- > **Les panneaux pré-assemblés** qui se connectent par emboîtement.
- > **Les madriers qui s'emboîtent comme un jeu de construction.** Disponibles de 19 à 44 mm d'épaisseur, ils assurent la résistance et l'isolation thermique des murs.

Plus l'épaisseur est importante, plus l'abri sera solide à densité de bois égale. Tous nos madriers, en pin ou en épicéa, sont issus de forêts situées en zone froide qui favorisent une pousse lente et une densité supérieure, synonyme de très bonne résistance mécanique.

## 4 systèmes d'assemblage

Pour une meilleure protection contre le vent et les infiltrations d'eau, les abris de jardin sont conçus avec des systèmes d'assemblage performants :



**Le double entaillage :** les arrêtes des lames sont arrondies pour faciliter l'emboîtement et assurer l'étanchéité de l'ensemble.

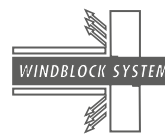

**Le Windblock System® :** des encoches d'emboîtement sont réalisées au-dessus et en dessous des madriers afin que chacun soit emboîté et bloqué dans les madriers supérieurs et inférieurs.



**Les profils en aluminium :** pour un emboîtement rapide des madriers, une finition parfaite et une esthétique contemporaine.



**Le City System® :** pour un assemblage des panneaux par vissage (ou clouage selon les modèles) dans un profilé en bois.

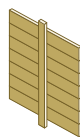

Lame antitempête

### La lame antitempête

Pour assurer une meilleure résistance aux efforts de soulèvement dus aux vents, certains abris sont équipés de lames antitempête qui solidarisent les madriers emboîtés.



# Quels accessoires pour votre abri ?

## LE PLANCHER

Pour renforcer la stabilité et la rigidité de votre abri, vous pouvez installer un plancher.

Vendu en option (sauf pour les abris avec madriers de 44 mm) le plancher améliore également l'isolation de l'ensemble et son aspect esthétique.

**Posez-le après avoir emboîté les 2 premières rangées de madriers**

- > Positionnez la première lame côté « porte » en laissant un jeu de quelques millimètres en périphérie pour la dilatation du bois.
- > Clouez-la avec 2 clous à l'emplacement de chaque solive.
- > Installez la 2<sup>ème</sup> lame en laissant un joint de 1 mm.
- > Répétez l'opération et si besoin, à l'aide d'une scie circulaire, recoupez la dernière lame afin qu'elle soit aux bonnes dimensions.



## LA TERRASSE

Pour ajouter un espace de confort et installer votre salon de jardin, certains modèles peuvent être complétés d'une terrasse.



## LA PERGOLA

### OU L'ABRI BÛCHES

La pergola vous offre un espace ombragé, à l'abri du soleil ou de la pluie.

Adossé à votre abri de jardin, l'abri bûches permet un espace de stockage supplémentaire.



## L'ÉCLAIRAGE SOLAIRE

Un panneau solaire en extérieur, un spot lumineux à l'intérieur.

Installez un kit d'éclairage d'appoint solaire pour profiter de jour comme de nuit de votre abri. Retrouvez toutes nos solutions sur [castorama.fr](http://castorama.fr)



# Bien entretenir votre abri bois

Sitôt votre abri déballé, il est recommandé de traiter et de protéger immédiatement le bois. En effet, après une exposition de 2 jours dans un climat très humide, un bois non protégé peut absorber jusqu'à 25 % d'humidité. Nous vous conseillons d'appliquer deux couches de protection sur la partie extérieure et une couche sur la partie intérieure de votre abri.

## TRAITEZ-LE

Avant de monter votre abri, protégez durablement et en profondeur le bois contre les attaques atmosphériques, les insectes à larves xylophages et les champignons.

Ce traitement ne s'applique qu'une seule fois, sur l'ensemble des madriers et accessoires bois. Veillez toutefois à ne pas laisser les pièces en bois fraîchement traitées exposées au soleil afin qu'elles ne vrillent pas.

## PROTÉGEZ ET DÉCOREZ

Le traitement de l'abri terminé, vous pouvez choisir de le protéger en lui conservant son aspect naturel ou en le personnalisant.

### Les lasure pour un aspect naturel

Perméables à la vapeur d'eau pour laisser le bois respirer, les lasure valorisent le veinage du bois et permettent également de le teinter selon vos souhaits.

Résistantes aux intempéries et au décolllement, les lasure offrent une protection anti-UV et antihumidité renforcée. Certains produits sont adaptés à des conditions climatiques spécifiques (altitude, bords de mer).

Plus la lasure a une durée de garantie élevée, plus le produit est riche et plus le film de protection est épais.

IDÉES ET CONSEILS SUR  
[castorama.fr](https://www.castorama.fr)

Entretien  
un abri de jardin



### Les vernis et peinture spécial bois pour une personnalisation

Résistants à l'eau, aux chocs et à la chaleur, les vernis et peintures spécial bois forment une couche protectrice à la surface du support. Coloris, finition brillante, satinée ou mate...

Choisissez-les selon vos goûts pour personnaliser votre abri (pensez toutefois à respecter les règles d'urbanisme).

Pour une résistance accrue à l'air salin et à la pollution urbaine, utilisez un vernis brillant marin.

Pensez à les renouveler tous les 4 à 5 ans. Poncez la couche de produit existante puis appliquez une nouvelle couche de peinture ou de vernis.

### À SAVOIR

Chaque fiche produit vous indique la surface totale de votre abri à traiter ou à lasser.

Cette surface correspond à une application d'1 couche à l'intérieur et de 2 couches à l'extérieur.

## LE TRAITEMENT AUTOCLAVE

Réalisé en usine, ce traitement imprègne le bois en profondeur, le rend imputrescible et le protège durablement des insectes et moisissures.

> **Classe 3** : Bois adapté aux régions tempérées avec des périodes humides et sèches.



# Les abris bois

Moins de 5 m<sup>2</sup>



AVEC PLANCHER +

L'abri  
**Selwyn**  
**329€**

**3,91 m<sup>2</sup>**  
surface  
intérieure

**4,01 m<sup>2</sup>**  
emprise  
au sol

**4,87 m<sup>2</sup>**  
surface  
hors-tout



Feutre exclus

blooma

## CARACTÉRISTIQUES

TYPE DE BOIS	Sapin blanc du Nord traité incolore en usine, origine Scandinavie
DIM. DE LA DALLE DE BÉTON	L. 2,2 x l. 1,82 m
SYSTÈME D'ASSEMBLAGE	Panneaux pré-assemblés à visser
SURFACE DE TOITURE	5,1 m <sup>2</sup>
TOITURE	OSB ép. 14 mm
COUVERTURE	Feutre bitumeux provisoire
OUVERTURE	Double porte pleine battante avec verrou / 1 fenêtre fixe avec croisillon (vitrage synthétique ép. 1,5 mm)
SURFACE TOTALE DE L'ABRI À TRAITER OU À LASURER	16 m <sup>2</sup> par couche (3 conseillées)
INFORMATIONS COMPLÉMENTAIRES	Avec plancher OSB ép. 14 mm sur chevrons, charnières invisibles
RÉF.	3663602713258
PRIX	<b>329€</b>

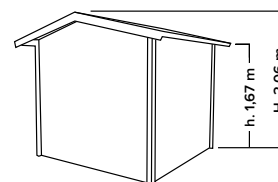
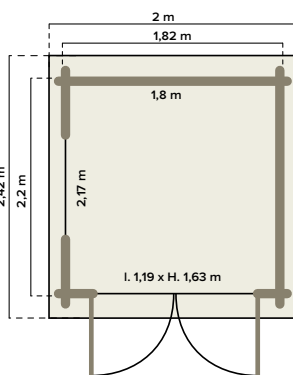

Non destiné à l'habitat

Existe en surf. int. 1,89 m<sup>2</sup>



<b>SELWYN 1,89 M<sup>2</sup></b> RÉF. 3663602713227	<b>PRIX</b>
Dim. ext. hors tout L. 1,5 x P. 1,82 x H. 2,06 m	<b>239€</b>





CHARNIÈRES  
INVISIBLES +

# L'abri Mokau 379€

2,4 m<sup>2</sup>  
surface  
intérieure

2,6 m<sup>2</sup>  
emprise  
au sol

3,46 m<sup>2</sup>  
surface  
hors-tout



Feutre exclus

blooma

## CARACTÉRISTIQUES

TYPE DE BOIS	Sapin du Nord origine Estonie (vendu brut)
DIM. DE LA DALLE DE BÉTON	L. 1,6 x l. 1,6 m
SYSTÈME D'ASSEMBLAGE	Emboîtement / Assemblage étanche à l'air / Système lame antitempête
SURFACE DE TOITURE	3,5 m <sup>2</sup>
TOITURE	Volige ép. 16 mm
COUVERTURE	Feutre bitumeux provisoire
OUVERTURE	1 porte battante avec serrure cylindre et poignées (vitrage acrylique ép. 2 mm)
INFORMATIONS COMPLÉMENTAIRES	Seuil de porte métallique, charnières invisibles
RÉF.	3663602713265
PRIX	<b>379€</b>

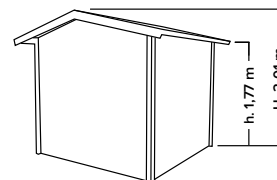
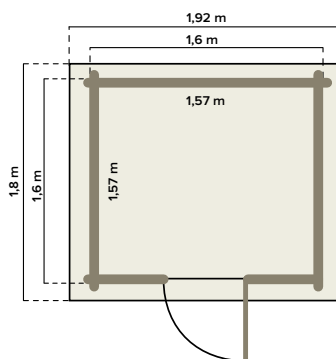

Non destiné à l'habitat

OPTIONS ABRI MOKAU	PRIX
PLANCHER	3663602713272 <b>109€</b>

Existe en surf. int. 2,9 m<sup>2</sup>



MOKAU 2,9 M <sup>2</sup> RÉF. 3663602713289	PRIX <b>429€</b>
Dim. ext. hors tout L. 2,22 x P. 1,8 x H. 2,06 m	

Existe en surf. int. 4 m<sup>2</sup>



MOKAU 4 M <sup>2</sup> RÉF. 3663602713326	PRIX <b>499€</b>
Dim. ext. hors tout L. 2,52 x P. 2,1 x H. 2,1 m	

Existe en surf. int. 4,6 m<sup>2</sup>



MOKAU 4,6 M <sup>2</sup> RÉF. 3663602713340	PRIX <b>549€</b>
Dim. ext. hors tout L. 2,82 x P. 2,1 x H. 2,14 m	

**Trouvez un  
bricoleur**  
En moins de 24h  
sur [needhelp.com/  
castorama](http://needhelp.com/castorama)

# Les abris bois

Moins de 5 m<sup>2</sup>

L'abri  
**Lulea**  
**549€**

**+** IDÉAL POUR TOITURE VÉGÉTALE



Vidéo YouTube

Castorama  
Lulea

**3 m<sup>2</sup>**  
surface  
intérieure

**3,1 m<sup>2</sup>**  
emprise  
au sol

**4,2 m<sup>2</sup>**  
surface  
hors-tout



**blooma**

## CARACTÉRISTIQUES

TYPE DE BOIS	Epicéa origine Russie ou Scandinavie
DIM. DE LA DALLE DE BÉTON	L. 1,92 x l. 1,62 m
SYSTÈME D'ASSEMBLAGE	Emboîtement / Système lame antitempête
SURFACE DE TOITURE	5 m <sup>2</sup>
TOITURE	Toit plat
COUVERTURE	EPDM (éthylène, propylène, diène et monomère), noir
OUVERTURE	1 porte simple battante (verre synthétique translucide) avec 3 charnières antivol, serrure et poignées
SURFACE TOTALE DE L'ABRI À TRAITER OU À LASURER	16 m <sup>2</sup> par couche (3 conseillées)
INFORMATIONS COMPLÉMENTAIRES	Double entaillage étanche au vent et à la pluie
RÉF.	3454976761743
PRIX	<b>549€</b>

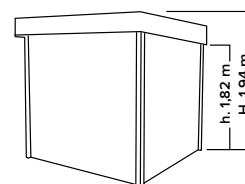
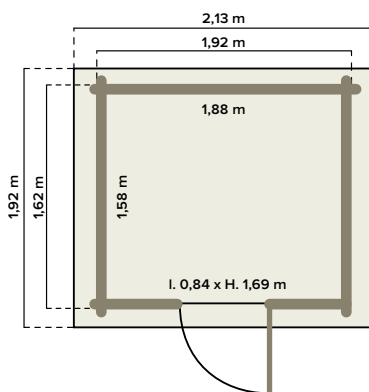

Non destiné à l'habitat

OPTIONS ABRI LULEA		PRIX
PLANCHER MASSIF	5413187191020	<b>129€</b>



# L'abri Rauma 2 759€

- EMBOÏTEMENT PAR WINDBLOCK SYSTEM®
- FENÊTRE LATÉRALE POSITIONNABLE À DROITE OU À GAUCHE
- DOUBLE PORTE AVEC POIGNÉES ET SERRURE ENCASTRÉE



## Pack pose d'un abri

Bénéficiez d'avantages fiscaux.

399€  
TTC  
avec TVA réduite\*

5,1 m<sup>2</sup>  
surface  
intérieure

5,3 m<sup>2</sup>  
emprise  
au sol

6,6 m<sup>2</sup>  
surface  
hors-tout



Madrier  
ép. 19 mm



2  
ANS

Feutre exclus



## CARACTÉRISTIQUES

TYPE DE BOIS	Epicéa origine Finlande
DIM. DE LA DALLE DE BÉTON	L. 2,50 x l. 2,10 m
SYSTÈME D'ASSEMBLAGE	Emboîtement / Assemblage étanche à l'air Windblock System® / Système lame antitempête
SURFACE DE TOITURE	6,6 m <sup>2</sup>
TOITURE	Voliges ép. 16 mm
COUVERTURE	Feutre bitumeux provisoire et autocollant Shingles non adaptés
OUVERTURE	1 double porte battante avec serrure et poignées/ 1 fenêtre (verre synthétique)
SURFACE TOTALE DE L'ABRI À TRAITER OU À LASURER	20 m <sup>2</sup> par couche (3 conseillées)
INFORMATIONS COMPLÉMENTAIRES	Toit plat
RÉF.	3454976762320
PRIX	<b>759€</b>

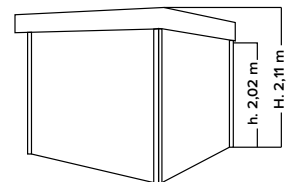
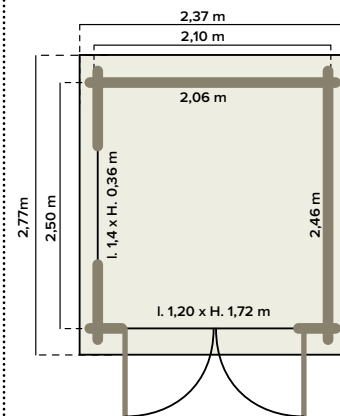

Non destiné à l'habitat

OPTIONS ABRI RAUMA 2		PRIX
PLANCHER MASSIF	3454976316073	<b>199€</b>
BAC ACIER L. 2 x l. 1 m	3389975616261	<b>25,65€</b>

# Les abris bois

De 5 à 10 m<sup>2</sup>

## L'abri Belaia monopente 799€



- MADRIERS ÉP. 28 MM
- SEUIL DE PORTE EN MÉTAL

4,9 m<sup>2</sup>  
surface  
intérieure

5,13 m<sup>2</sup>  
emprise  
au sol

6,72 m<sup>2</sup>  
surface  
hors-tout



Feutre exclus



### CARACTÉRISTIQUES

TYPE DE BOIS	Sapin du Nord origine Estonie
DIM. DE LA DALLE DE BÉTON	L. 1,86 x l. 2,76 m
SYSTÈME D'ASSEMBLAGE	Emboîtement / Assemblage étanche à l'air / Système lame antitempête
TOITURE	Toit plat. Volige ép. 16 mm
COUVERTURE	Feutre bitumeux provisoire
OUVERTURE	Double porte battante avec serrure cylindre et poignées (vitrage verre ép. 4 mm)
INFORMATIONS COMPLÉMENTAIRES	Seuil de porte métallique, charnières invisibles
RÉF.	3663602713487
PRIX	<b>799€</b>

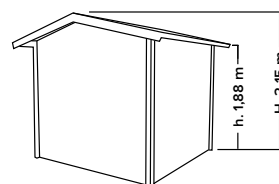
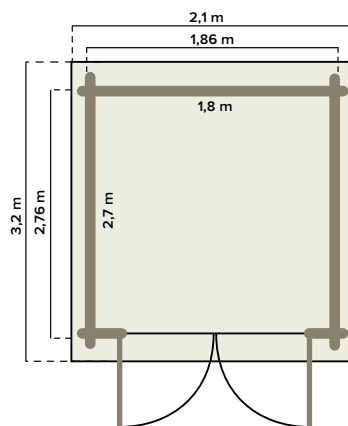

Non destiné à l'habitat

OPTIONS ABRI BELAIA		PRIX
PLANCHER	3663602713494	<b>189€</b>



# L'abri Belaia 949€



8,1 m<sup>2</sup>  
surface  
intérieure

8,45 m<sup>2</sup>  
emprise  
au sol

10,2 m<sup>2</sup>  
surface  
hors-tout



Feutre exclus

- CHARNIÈRES AJUSTABLES
- SEUIL DE PORTE EN MÉTAL



## CARACTÉRISTIQUES

TYPE DE BOIS	Sapin blanc du Nord origine Estonie (vendu brut)
DIM. DE LA DALLE DE BÉTON	L. 3,06 x l. 2,76 m
SYSTÈME D'ASSEMBLAGE	Emboîtement / Assemblage étanche à l'air / Système lame antitempête
SURFACE DE TOITURE	10,4 m <sup>2</sup>
TOITURE	Voliges ép. 16 mm
COUVERTURE	Feutre bitumeux provisoire
OUVERTURE	1 porte battante avec serrure cylindre et poignées (vitrage verre ép. 4 mm) / 1 fenêtre fixe (vitrage verre ép. 4 mm)
SURFACE TOTALE DE L'ABRI À TRAITER OU À LASURER	93,86 m <sup>2</sup> par couche (3 conseillées)
INFORMATIONS COMPLÉMENTAIRES	Seuil de porte métallique, charnières ajustables
RÉF.	3663602713425
PRIX	<b>949€</b>

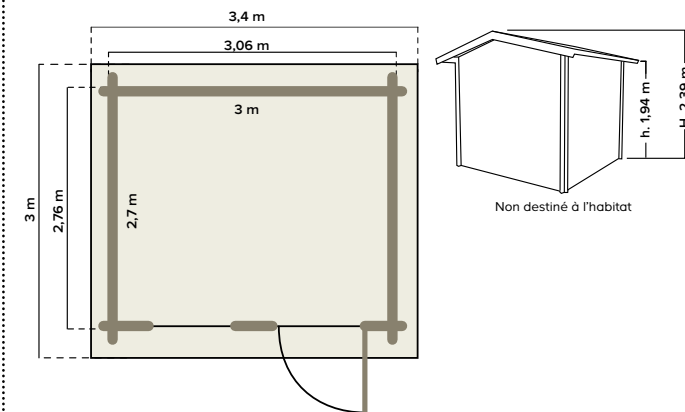

OPTIONS ABRI BELAIA		PRIX
PLANCHER	3663602713432	<b>279€</b>

Existe en surf. int. 5,7 m<sup>2</sup>



**BELAIA 5,7 M<sup>2</sup>**  
RÉF. 3663602713388  
Dim. ext. hors tout  
L. 3,1 x P. 2,4 x H. 2,33 m

**PRIX**  
**829€**

Existe en surf. int. 7,3 m<sup>2</sup>



**BELAIA 7,3 M<sup>2</sup>**  
RÉF. 3663602713401  
Dim. ext. hors tout  
L. 3,1 x P. 3 x H. 2,35 m

**PRIX**  
**939€**

Existe en surf. int. 8,9 m<sup>2</sup>



**BELAIA 8,9 M<sup>2</sup>**  
RÉF. 3663602713449  
Dim. ext. hors tout  
L. 3,7 x P. 3 x H. 2,43 m

**PRIX**  
**999€**

Existe en surf. int. 10,8 m<sup>2</sup>



**BELAIA 10,8 M<sup>2</sup>**  
RÉF. 3663602713463  
Dim. ext. hors tout  
L. 4 x P. 3,3 x H. 2,48 m

**PRIX**  
**1190€**

# Les abris bois

De 5 à 10 m<sup>2</sup>

## L'abri Akaa 2 1290€

- HUILÉ EN USINE :  
CÔTÉ EXTÉRIEUR EN GRIS
- MADRIERS RÉVERSIBLES :  
2 STYLES DE FAÇADES  
POSSIBLES



Vidéo YouTube  
Castorama  
Akaa 2

6,3 m<sup>2</sup>  
surface  
intérieure

6,6 m<sup>2</sup>  
emprise  
au sol

8,5 m<sup>2</sup>  
surface  
hors-tout



Feutre exclus

blooma

### CARACTÉRISTIQUES

TYPE DE BOIS	Epicéa origine Finlande
DIM. DE LA DALLE DE BÉTON	L. 2,59 x l. 2,54 m
SYSTÈME D'ASSEMBLAGE	City System®
SURFACE DE TOITURE	8,52 m <sup>2</sup>
TOITURE	Voliges ép. 16 mm, toit plat
COUVERTURE	Feutre bitumeux provisoire et autocollant. Shingles non adaptés
OUVERTURE	1 double porte coulissante (verre synthétique)
SURFACE TOTALE DE L'ABRI À TRAITER OU À LASURER	10 m <sup>2</sup> par couche (3 conseillées)
INFORMATIONS COMPLÉMENTAIRES	Côté extérieur huilé en usine
RÉF.	3454976762290
PRIX	<b>1290€</b>

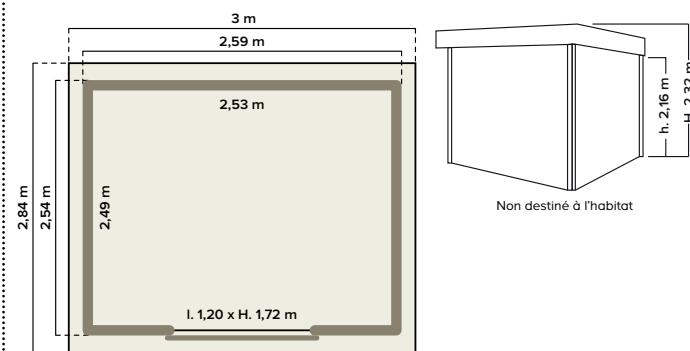

OPTIONS ABRI AKAA 2		PRIX
PLANCHER MASSIF	3454976478191	<b>285€</b>
BAC ACIER L. 2 x l. 1 m	3389975616261	<b>25,65€</b>



# L'abri Skara + Pergola 1750€



CARACTÉRISTIQUES	
TYPE DE BOIS	Epicéa origine Scandinavie ou Russie
DIM. DE LA DALLE DE BÉTON	L. 4,58 x l. 3,25 m
SYSTÈME D'ASSEMBLAGE	Emboîtement / Assemblage étanche à l'air Windblock System® / Système lame antitempête
SURFACE DE TOITURE	15,76 m <sup>2</sup>
TOITURE	En acier laqué avec feutre anticondensation
OUVERTURE	1 double porte battante (vitrage acrylique) avec serrure et poignées
SURFACE TOTALE DE L'ABRI À TRAITER OU À LASURER	60 m <sup>2</sup> par couche (3 conseillées)
INFORMATIONS COMPLÉMENTAIRES	Avec pergola / Sans plancher
RÉF.	3454976759788
PRIX	<b>1750€</b>

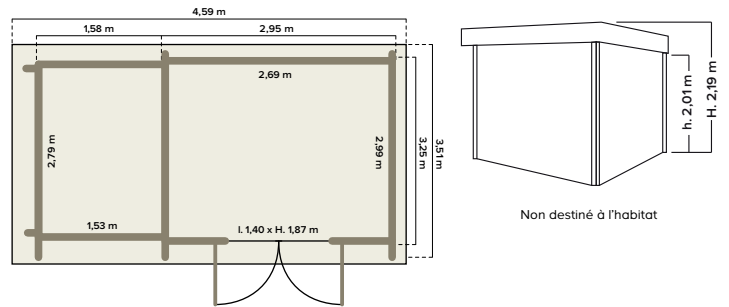

Existe en surf. int. 8,1 m<sup>2</sup> sans pergola



SKARA SANS PERGOLA RÉF. 3454976759771	PRIX <b>1450€</b>	OPTION ABRI SKARA SANS PERGOLA PLANCHER MASSIF	PRIX 5411249910206 <b>278€</b>
Dim. ext. hors tout L. 2,95 x P. 3,51 x H. 2,19 m			

\*Voir tarifs et conditions en magasin.

# Les abris bois

Plus de 10 m<sup>2</sup>

L'abri  
**Taman**  
**1390€**



10 m<sup>2</sup>  
surface  
intérieure

10,70 m<sup>2</sup>  
emprise  
au sol

14,11 m<sup>2</sup>  
surface  
hors-tout



Hors shingles

**+** MADRIERS ÉP. 34 MM



## CARACTÉRISTIQUES

<b>TYPE DE BOIS</b>	Epicéa
<b>DIM. DE LA DALLE DE BÉTON</b>	L. 3,80 x l. 2,80 m
<b>SYSTÈME D'ASSEMBLAGE</b>	Emboîtement / Assemblage étanche à l'air / Système lame antitempête
<b>TOITURE</b>	Voliges ép. 15 mm
<b>COUVERTURE</b>	Feutre bitumeux provisoire
<b>OUVERTURE</b>	1 double porte battante avec serrure cylindre et poignées (vitrage verre ép. 4 mm) / 1 fenêtre fixe (vitrage verre ép. 4 mm)
<b>SURFACE TOTALE DE L'ABRI À TRAITER OU À LASURER</b>	202,3 m <sup>2</sup> par couche (3 conseillées)
<b>INFORMATIONS COMPLÉMENTAIRES</b>	Lames antitempête renforcée. Fenêtre préassemblée avec croisillons prédécoupés
<b>RÉF.</b>	3663602713500
<b>PRIX</b>	<b>1390€</b>

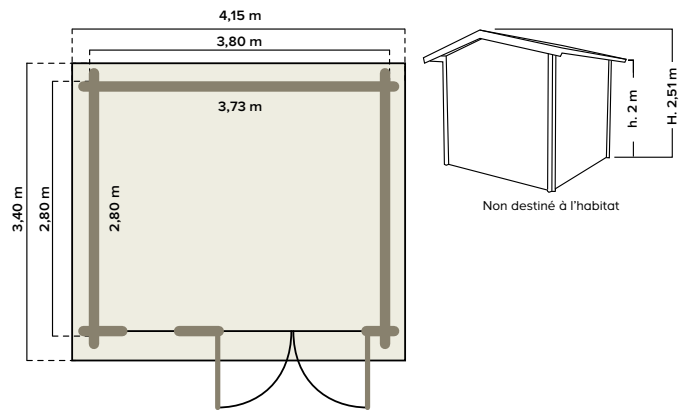

OPTIONS ABRI TAMAN		PRIX
PLANCHER 10 m <sup>2</sup>	3663602713517	<b>288€</b>

Existe en surf. int. 11 m<sup>2</sup>



<b>TAMAN 11 M<sup>2</sup></b> RÉF. 3663602713524	<b>PRIX</b>
Dim. ext. hors tout L. 4,35 x P. 3,6 x H. 2,51 m	<b>1453€</b>

Existe en surf. int. 11 m<sup>2</sup>  
avec avancée



<b>TAMAN 11 M<sup>2</sup> AVEC AVANCÉE</b> RÉF. 3663602713548	<b>PRIX</b>
Dim. ext. hors tout L. 4,09 x P. 4,3 x H. 2,51 m	<b>1480€</b>

Existe en surf. int. 13 m<sup>2</sup>



<b>TAMAN 13 M<sup>2</sup></b> RÉF. 3663602713562	<b>PRIX</b>
Dim. ext. hors tout L. 3,94 x P. 4,2 x H. 2,51 m	<b>1490€</b>





- + DOUBLE VITRAGE VERRE 3/6/3 MM
- + MADRIERS ÉP. 44 MM
- + AVEC PLANCHER ÉP. 19 MM

# L'abri Oreti 2950€

15 m<sup>2</sup>  
surface  
intérieure

15,68 m<sup>2</sup>  
emprise  
au sol

20,35 m<sup>2</sup>  
surface  
hors-tout



Hors shingles

blooma

CARACTÉRISTIQUES	
TYPE DE BOIS	Sapin du Nord origine Estonie (vendu brut)
DIM. DE LA DALLE DE BÉTON	L. 3,96 x l. 3,96 m
SYSTÈME D'ASSEMBLAGE	Emboîtement / Assemblage étanche à l'air / Système lame antitempête
TOITURE	Voliges ép. 19 mm
COUVERTURE	Shingles
OUVERTURE	Double porte battante avec serrure cylindre et poignées / Fenêtre battante (double vitrage verre 3/6/3 mm)
SURFACE TOTALE DE L'ABRI À TRAITER OU À LASURER	202,3 m <sup>2</sup> par couche (3 conseillées)
INFORMATIONS COMPLÉMENTAIRES	Lames antitempête renforcée. Fenêtre préassemblée avec croisillons prédécoupés
RÉF.	3663602713586
PRIX	<b>2950€</b>

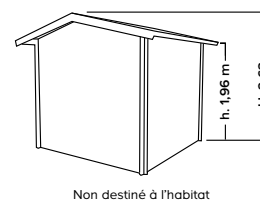
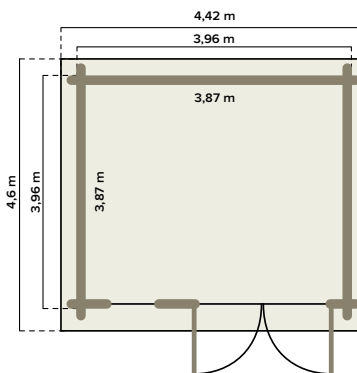

Non destiné à l'habitat

Existe en surf. int. 17,5 m<sup>2</sup>



ORETI 17,5 M<sup>2</sup>  
RÉF. 3663602713609

Dim. ext. hors tout  
l. 4,72 x P. 4,9 x H. 2,68 m

PRIX

**3250€**

Existe en surf. int. 20 m<sup>2</sup>



ORETI 20 M<sup>2</sup>  
RÉF. 3663602713623

Dim. ext. hors tout  
l. 4,98 x P. 5,2 x H. 2,72 m

PRIX

**3490€**



\*Voir tarifs et conditions en magasin.



+ TOITURE EN BAC ACIER  
VITRAGE VERRE  
DE SÉCURITÉ AU BAS  
DES PORTES VITRÉES



Montage facile :  
profilés en aluminium

# L'abri Lindo L + Pergola 2750€

Vidéo YouTube  
Castorama  
Lindo L

10,2 +  
8,2 m<sup>2</sup>  
surface  
interieure

18,9 m<sup>2</sup>  
emprise au  
sol

22 m<sup>2</sup>  
surface  
hors-tout

Madrier  
ép. 28 mm

5  
ANS  
GARANTIE



CARACTÉRISTIQUES	
TYPE DE BOIS	Epicéa origine Scandinavie ou Russie (vendu brut)
DIM. DE LA DALLE DE BÉTON	L. 6,39 x l. 2,95 m
SYSTÈME D'ASSEMBLAGE	Emboîtement / Assemblage étanche à l'air Windblock System® / Système lame antitempête
SURFACE DE TOITURE	21,11 m <sup>2</sup>
TOITURE	Bac acier gris avec 2 cm d'isolant, sous face en aluminium
OUVERTURE	1 double porte battante avec serrure à cylindre et poignées / 1 fenêtre (vitrage verre de sécurité en partie basse, 4 mm en partie haute)
SURFACE TOTALE DE L'ABRI À TRAITER OU À LASURER	75 m <sup>2</sup> par couche (3 conseillées)
INFORMATIONS COMPLÉMENTAIRES	Emboîtement profilé aluminium anodisé / Panneau de fond / Sans plancher
RÉF.	3454976759795
PRIX	<b>2750€</b>

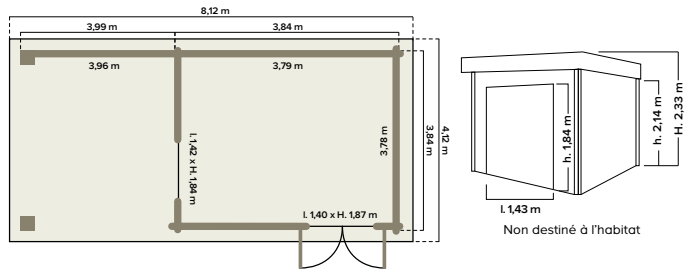

Existe en surf. int. 10,2 m<sup>2</sup>  
sans pergola



LINDO L 10,2 M <sup>2</sup> SANS PERGOLA RÉF. 3454976759764	PRIX	OPTION ABRI LINDO L	PRIX
Dim. ext. hors tout L. 3,52 x P. 3,27 x H. 2,33 m	<b>2049€</b>	PLANCHER	5411249910190 <b>289€</b>

\*Voir tarifs et conditions en magasin.





- + TOITURE EN BAC ACIER
- + VITRAGE VERRE DE SECURITÉ AU BAS DES PORTES VITRÉES

# L'abri Lindo XL + Pergola

## 3490€

Vidéo YouTube  
 Recherche Castorama  
 Lindo XL

Montage facile : profilés en aluminium

14,3 +  
15 m<sup>2</sup>  
surface  
interieure

30,2 m<sup>2</sup>  
emprise  
au sol

33,5 m<sup>2</sup>  
surface  
hors-tout



### CARACTÉRISTIQUES

TYPE DE BOIS	Epicéa origine Scandinavie ou Russie (vendu brut)
DIM. DE LA DALLE DE BÉTON	L. 7,85 x l. 3,85 m
SYSTÈME D'ASSEMBLAGE	Emboîtement / Assemblage étanche à l'air Windblock System® / Système lame antitempête
SURFACE DE TOITURE	33,50 m <sup>2</sup>
TOITURE	Bac acier gris avec 2 cm d'isolant, sous-face en aluminium
OUVERTURE	1 double porte battante avec serrure à cylindre et poignées / 1 fenêtre (vitrage verre de sécurité en partie basse, 4 mm en partie haute)
SURFACE TOTALE DE L'ABRI À TRAITER OU À LASURER	105 m <sup>2</sup> par couche (3 conseillées)
INFORMATIONS COMPLÉMENTAIRES	Emboîtement profilé aluminium anodisé / Panneau de fond / Sans plancher
RÉF.	5411249907886
PRIX	<b>3490€</b>

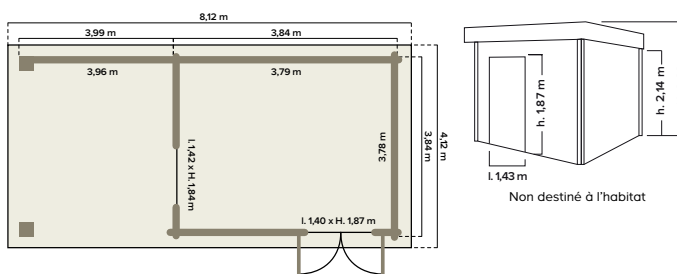

Existe en surf. int. 14,3 m<sup>2</sup> sans pergola



### Livraison

Votre abri livré\* chez vous.

LINDO XL SANS PERGOLA RÉF. 5411249907879	PRIX	OPTION ABRI LINDO XL	PRIX
Dim. ext. hors tout L. 3,84 x P. 4,12 x H. 2,33 m	<b>2450€</b>	PLANCHER	5411249907916 <b>339€</b>

# LES ABRIS MÉTAL INDUS

## L'ESSENTIEL EN 5 POINTS !

- Panneaux pré-peints et structure :  **finition galvanisée.**
- **Traitement anti-rouille** pour résister aux saisons sans dégradation.
- **Porte battante double** : ouverture bien large pour rendre le rangement et l'accès plus faciles, pratiques et confortables.
- **Montage facile**, nos modèles sont fournis avec : charnières, verrou et gouttière.
- **Garantie 20 ans**

Vidéo YouTube

Castorama Indus

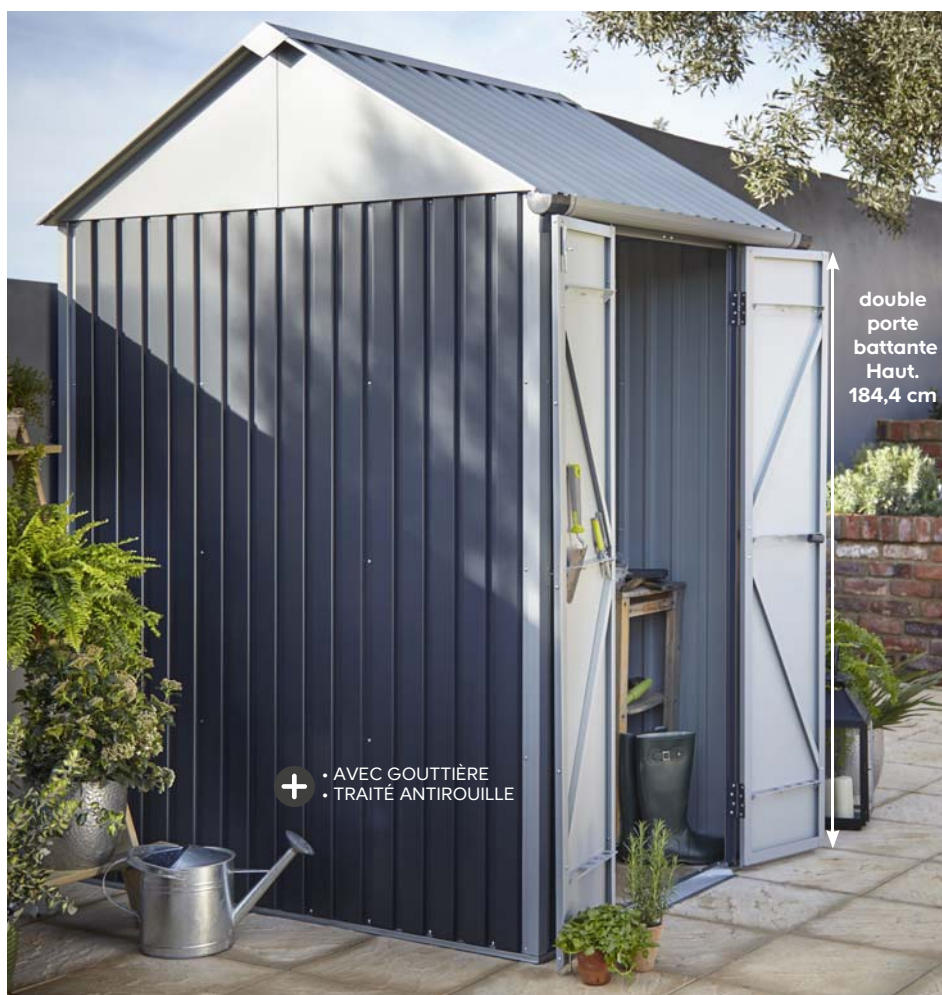

**Location de véhicule**  
Carburant et kilométrage inclus

**8€<sup>90</sup>**  
LA DEMI-HEURE

L'abri  
**Indus**  
**449€**

**2,1 m<sup>2</sup>**  
surface  
intérieure

**2,6 m<sup>2</sup>**  
surface  
hors-tout

Ep. de tôle  
0,5 mm

Gouttière

**20**  
ANS

blooma

### CARACTÉRISTIQUES

MATIÈRE	En tôle d'acier galvanisé à chaud
DIM. DE LA DALLE DE BÉTON	L. 1,3 x l. 1,7 m
TOITURE	Acier ép. 0,5 mm
OUVERTURE	2 portes battantes
INFORMATIONS COMPLÉMENTAIRES	Traité anti-rouille / Avec gouttière
RÉF.	3663602113874
PRIX	<b>449€</b>

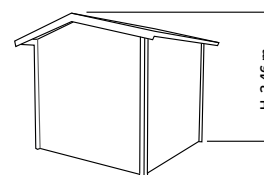
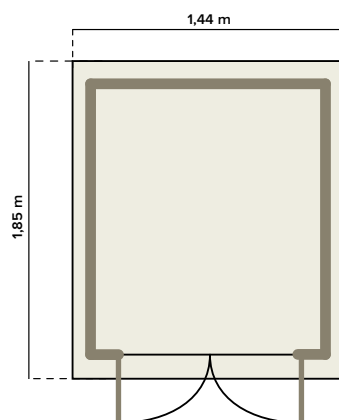

Non destiné à l'habitat



# L'abri Serre Indus 799€



4,1 m<sup>2</sup>  
surface  
intérieure

4,8 m<sup>2</sup>  
surface  
hors-tout



blooma 

## CARACTÉRISTIQUES

MATIÈRE	En tôle d'acier galvanisé à chaud. Vitrage polycarbonate
DIM. DE LA DALLE DE BÉTON	L. 2,52 x l. 1,77 m
TOITURE	Acier ép. 0,5 mm
OUVERTURE	2 portes battantes
INFORMATIONS COMPLÉMENTAIRES	Traité antirouille / Avec gouttière
RÉF.	3663602113898
PRIX	<b>799€</b>

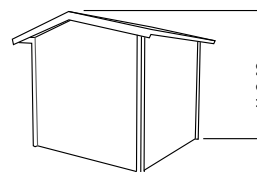
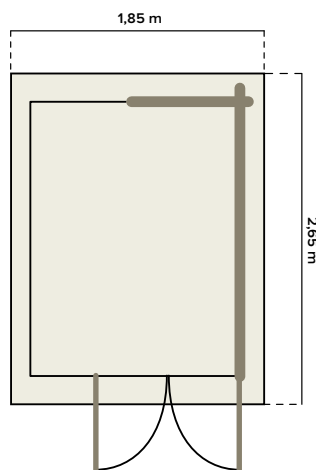

Non destiné à l'habitat

# Les abris métal

L'abri  
**Basic**  
**169€**



1,8 m<sup>2</sup>  
surface  
intérieure

2,05 m<sup>2</sup>  
surface  
hors-tout



blooma 

## CARACTÉRISTIQUES

MATIÈRE	En tôle d'acier galvanisé à chaud
DIM. DE LA DALLE DE BÉTON	L. 1,93 x l. 1,08 m
TOITURE	Acier ép. 0,3 mm
OUVERTURE	1 double porte coulissante sur rail à roulettes
INFORMATIONS COMPLÉMENTAIRES	Traité antirouille / Avec gouttière
RÉF.	3663602768555
PRIX	<b>169€</b>

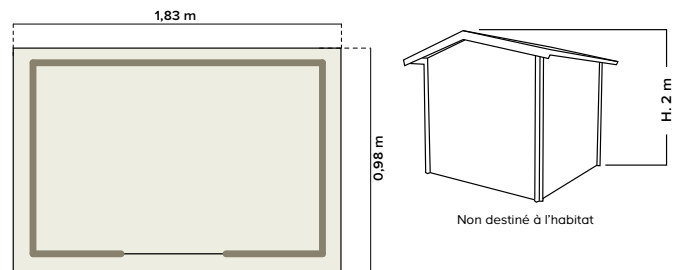

Existe en surf. int. 4,15 m<sup>2</sup>

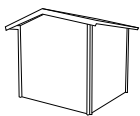

**BASIC 4,15 M<sup>2</sup>**  
RÉF. 3663602734864

Dim. ext. hors tout  
l. 2,26 x P. 1,84 x H. 2,06 m

**PRIX**  
**269€**

Existe en surf. int. 6,10 m<sup>2</sup>

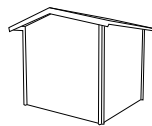

**BASIC 6,10 M<sup>2</sup>**  
RÉF. 3663602734871

Dim. ext. hors tout  
l. 2,26 x P. 2,69 x H. 2,06 m

**PRIX**  
**349€**

Existe en surf. int. 8,4 m<sup>2</sup>

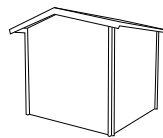

**BASIC 8,4 M<sup>2</sup>**  
RÉF. 3663602734888

Dim. ext. hors tout  
l. 2,69 x P. 3,12 x H. 2,11 m

**PRIX**  
**399€**

Existe en surf. int. 11 m<sup>2</sup>

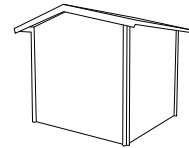

**BASIC 11 M<sup>2</sup>**  
RÉF. 3663602734895

Dim. ext. hors tout  
l. 3,12 x P. 3,55 x H. 2,17 m

**PRIX**  
**459€**



# L'abri Europa T3 1150€



AVEC RANGEMENTS

Existe en gris foncé



CARACTÉRISTIQUES	
MATIÈRE	Tôle d'acier galvanisé à chaud vert foncé
DIM. DE LA DALLE DE BÉTON	L. 2,27 x l. 1,55 m
OUVERTURE	1 double porte battante avec serrure à clé
INFORMATIONS COMPLÉMENTAIRES	Traité antirouille
RÉF.	9003414230309
PRIX	<b>1150€</b>

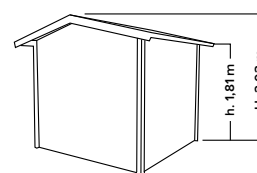
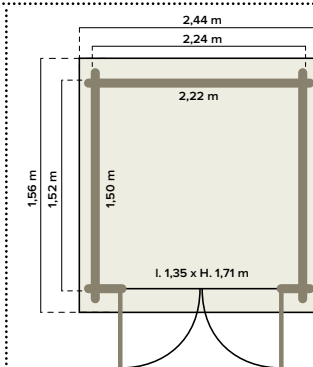

Non destiné à l'habitat

OPTIONS ABRI EUROPA T3		PRIX
PLAQUE DE FOND	9003414480308	<b>385€</b>
CADRE SOL	9003414410305	<b>205€</b>

Existe en gris surf. int. 3,33 m²



T3 GRIS FONCÉ 3,33 M² RÉF. 9003414200302	PRIX
Dim. ext. hors tout L. 2,44 x P. 1,56 x H. 2,03 m	<b>1150€</b>

Existe en surf. int. 4,92 m²



T4 VERT 4,92 M² RÉF. 9003414230408	PRIX
Dim. ext. hors tout L. 2,44 x P. 2,28 x H. 2,03 m	<b>1390€</b>
T4 GRIS 4,92 M² RÉF. 9003414240407	PRIX
Dim. ext. hors tout L. 2,44 x P. 2,28 x H. 2,03 m	<b>1390€</b>

Existe en surf. int. 8,64 m²



T7 VERT 8,64 M² RÉF. 9003414230705	PRIX
Dim. ext. hors tout L. 3,16 x P. 3 x H. 2,09 m	<b>1950€</b>
T7 GRIS 8,64 M² RÉF. 9003414240704	PRIX
Dim. ext. hors tout L. 3,16 x P. 3 x H. 2,09 m	<b>1950€</b>

\*Contre la corrosion.

# L'abri Avant-garde TL 1835€



- + MONTAGE FACILE
- + AVEC RANGEMENTS INTÉRIEURS

**Livraison**  
Votre abri livré\* chez vous.

4,33 m<sup>2</sup> surface intérieure  
4,6 m<sup>2</sup> emprise au sol  
5,7 m<sup>2</sup> surface hors-tout

Ep. de tôle 0,53 mm  
Gouttière  
20 ANS\*\*



## CARACTÉRISTIQUES

MATIÈRE	Tôle d'acier galvanisé à chaud, vitrage acrylique
DIM. DE LA DALLE DE BÉTON	L. 2,57 x l. 1,77 m
TYPE DE TOITURE	Toit en appentis
OUVERTURE	1 porte simple avec poignées inox et serrure à cylindre
INFORMATIONS COMPLÉMENTAIRES	Traité antirouille
RÉF.	9003414270404
PRIX	<b>1835€</b>

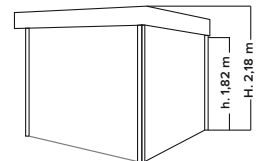
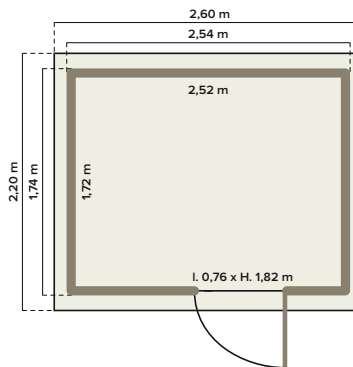

Non destiné à l'habitat

OPTIONS ABRIS AVANT-GARDE TL	PRIX
CADRE DE SOL	9003414410411 <b>249€</b>
PLANCHER	9003414480414 <b>469€</b>

Existe en surf. int. 4,33 m<sup>2</sup>



AVANT-GARDE TL EN DOUBLE PORTE RÉF. 9003414270497

Dim. ext. hors tout L. 2,6 x P. 2,2 x H. 2,18 m

**PRIX**  
**2190€**

Existe en surf. int. 6,35 m<sup>2</sup>



AVANT-GARDE XL EN SIMPLE PORTE RÉF. 9003414270503

Dim. ext. hors tout L. 3 x P. 2,6 x H. 2,17 m

**PRIX**  
**2250€**

\*Voir tarifs et conditions en magasin. \*\*Contre la corrosion.



# L'abri Highline H2

## 2290€

Vidéo YouTube  
 Castorama  
 Highline H2

4,33 m<sup>2</sup>  
surface  
intérieure

4,6 m<sup>2</sup>  
emprise  
au sol

5,7 m<sup>2</sup>  
surface  
hors-tout



### CARACTÉRISTIQUES

MATIÈRE	Tôle d'acier galvanisé à chaud, vitrage acrylique
DIM. DE LA DALLE DE BÉTON	L. 2,57 x l. 1,77 m
TYPE DE TOITURE	Toit plat
OUVERTURE	1 porte simple avec poignée inox et serrure à cylindre
INFORMATIONS COMPLÉMENTAIRES	Traité antirouille
RÉF.	9003414840300
PRIX	<b>2290€</b>

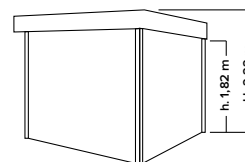
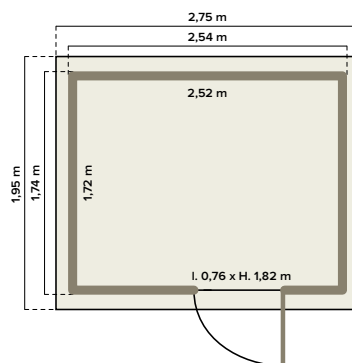

Non destiné à l'habitat

OPTION ABRI HIGHLINE H2	PRIX
CADRE DE SOL	9003414410411 <b>239€</b>

Existe en surf. int. 6,35 m<sup>2</sup>



HIGHLINE H4 SIMPLE PORTE RÉF. 9003414840508	PRIX
Dim. ext. hors tout L. 2,75 x P. 2,75 x H. 2,22 m	<b>2790€</b>

Existe en surf. int. 4,33 m<sup>2</sup>



HIGHLINE H2 DOUBLE PORTE RÉF. 9003414840393	PRIX
Dim. ext. hors tout L. 2,75 x P. 1,95 x H. 2,22 m	<b>2550€</b>

Existe en surf. int. 6,35 m<sup>2</sup>



HIGHLINE H4 DOUBLE PORTE RÉF. 9003414840591	PRIX
Dim. ext. hors tout L. 2,75 x P. 2,75 x H. 2,22 m	<b>3090€</b>

# Les abris résine

## L'abri Manor 46 289€



1,97 m<sup>2</sup>  
surface  
intérieure

2,34 m<sup>2</sup>  
emprise  
au sol

2,5 m<sup>2</sup>  
surface  
hors-tout



**KETER**

### CARACTÉRISTIQUES

MATIÈRE	En résine grise effet bois
DIM. DE LA DALLE DE BÉTON	L. 1,25 x l. 1,87 m
TYPE DE TOITURE	En résine
OUVERTURE	1 porte battante verrouillable / 1 fenêtre (vitrage synthétique)
INFORMATIONS COMPLÉMENTAIRES	Avec plancher
RÉF.	7290005828065
PRIX	<b>289€</b>

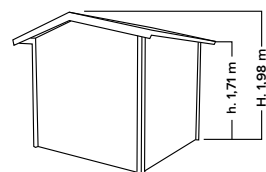
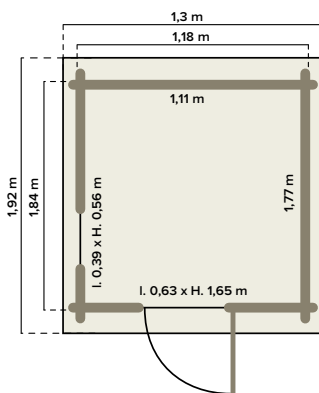

Non destiné à l'habitat

Existe en surf. int. 2,33 m<sup>2</sup>



**MANOR 65 / 2,33 M<sup>2</sup>**  
RÉF. 7290103660390

Dim. ext. hors tout  
L. 1,85 x P. 1,52 x H. 2,26 m

**PRIX**

**429€**

Existe en surf. int. 3,75 m<sup>2</sup>



**MANOR 68 / 3,75 M<sup>2</sup>**  
RÉF. 7290103660413

Dim. ext. hors tout  
L. 1,85 x P. 2,37 x H. 2,27 m

**PRIX**

**609€**



# L'abri Factor 66 499€



## CARACTÉRISTIQUES

MATIÈRE	En résine grise effet bois
DIM. DE LA DALLE DE BÉTON	L. 1,73 x l. 1,91 m
TYPE DE TOITURE	En résine
OUVERTURE	Double porte battante verrouillable / 1 fenêtre fixe (vitrage synthétique)
INFORMATIONS COMPLÉMENTAIRES	Avec plancher
RÉF.	7290103664930
PRIX	<b>499€</b>

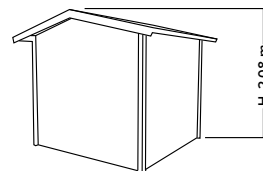
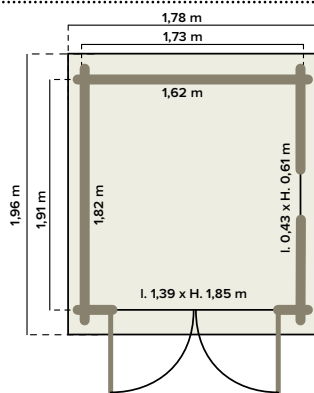

Non destiné à l'habitat

Existe en surf. int. 3,83 m<sup>2</sup>



FACTOR 86 / 3,83 M<sup>2</sup>  
RÉF. 7290103664947

Dim. ext. hors tout  
L. 2,57 x P. 1,82 x H. 2,43 m

PRIX

**599€**

Existe en surf. int. 5,61 m<sup>2</sup>



FACTOR 88 / 5,61 M<sup>2</sup>  
RÉF. 7290103664954

Dim. ext. hors tout  
L. 2,57 x P. 2,55 x H. 2,43 m

PRIX

**959€**

# L'abri Oakland 757 799€

**+** FACILITÉ DE PASSAGE :  
PLANCHER ET SEUIL INCLINÉS

**4,04 m<sup>2</sup>**  
surface  
intérieure

**4,86 m<sup>2</sup>**  
emprise  
au sol

**5,11 m<sup>2</sup>**  
surface  
hors-tout



## CARACTÉRISTIQUES

MATIÈRE	En résine grise et noire effet bois brossé. Peut-être peinte
DIM. DE LA DALLE DE BÉTON	L. 2,24 x l. 2,18 m
TYPE DE TOITURE	En résine aspect tuile
OUVERTURE	Double porte battante verrouillable / 1 fenêtre vitrage synthétique / 1 puit de lumière sur faitage
INFORMATIONS COMPLÉMENTAIRES	Avec plancher
RÉF.	7290106928435
PRIX	<b>799€</b>

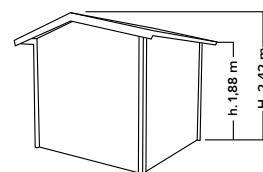
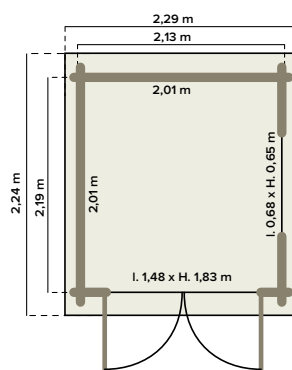

Non destiné à l'habitat

Existe en surf. int. 5,25 m<sup>2</sup>



**OAKLAND 759 / 5,25 M<sup>2</sup>**  
RÉF. 7290106928442

Dim. ext. hors tout  
L. 2,29 x P. 2,87 x H. 2,42 m

**PRIX**  
**1099€**

Existe en surf. int. 6,51 m<sup>2</sup>



**OAKLAND 7511 / 6,51 M<sup>2</sup>**  
RÉF. 7290106928459

Dim. ext. hors tout  
L. 2,29 x P. 3,5 x H. 2,42 m

**PRIX**  
**1499€**



# L'abri démontable

L'abri démontable

165€



3,57 m<sup>2</sup>  
surface  
intérieure

3,24 m<sup>2</sup>  
surface  
hors-tout



blooma

## CARACTÉRISTIQUES

MATIÈRE	Toile en polyéthylène, tubes en acier traité antrouille
INFORMATIONS COMPLÉMENTAIRES	Toile indéchirable
RÉF.	677599704116
PRIX	165€

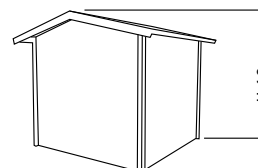
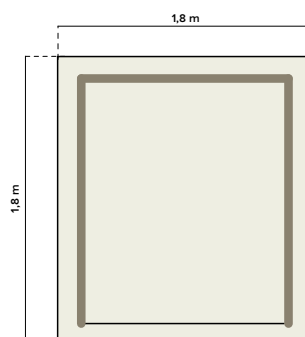

Non destiné à l'habitat

Existe en surf. int. 5,95 m<sup>2</sup>



ABRI DÉMONTABLE 5,95 M<sup>2</sup>  
RÉF. 677599704833

Dim. ext. hors tout  
L. 2,4 x P. 2,4 x H. 2,4 m

PRIX

215€

Existe en surf. int. 9,07 m<sup>2</sup>



ABRI DÉMONTABLE 9,07 M<sup>2</sup>  
RÉF. 677599700330

Dim. ext. hors tout  
L. 3 x P. 3 x H. 2,4 m

PRIX

239€

# Les abris bûches



**Beni**  
**109€**

0,65 m<sup>2</sup>  
surface  
intérieure

0,74 m<sup>2</sup>  
emprise  
au sol

1,02 m<sup>2</sup>  
surface  
hors-tout



blooma 

CARACTÉRISTIQUES	
TYPE DE BOIS	En sapin blanc du Nord origine Estonie
DIM. DE LA DALLE DE BÉTON	L. 1,2 x l. 0,62 m
VOLUME DISPONIBLE	0,67 m <sup>3</sup>
SYSTÈME D'ASSEMBLAGE	Lame à clouer
INFORMATIONS COMPLÉMENTAIRES	Avec plancher / Traitement autoclave classe 3*
SURFACE TOTALE DE L'ABRI À TRAITER OU À LASURER	9,02 m <sup>2</sup> par couche (3 conseillées)
RÉF.	3663602947844
PRIX	<b>109€</b>

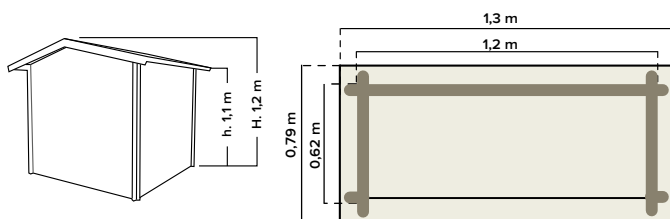

**Beni**  
**179€**

1 m<sup>2</sup>  
surface  
intérieure

1,1 m<sup>2</sup>  
emprise  
au sol

1,5 m<sup>2</sup>  
surface  
hors-tout



blooma 

CARACTÉRISTIQUES	
TYPE DE BOIS	En sapin blanc du Nord origine Estonie
DIM. DE LA DALLE DE BÉTON	L. 1,8 x l. 0,62 m
VOLUME DISPONIBLE	1,71 m <sup>3</sup>
SYSTÈME D'ASSEMBLAGE	Lame à clouer
INFORMATIONS COMPLÉMENTAIRES	Avec plancher
SURFACE TOTALE DE L'ABRI À TRAITER OU À LASURER	15,55 m <sup>2</sup> par couche (3 conseillées)
RÉF.	3663602947851
PRIX	<b>179€</b>

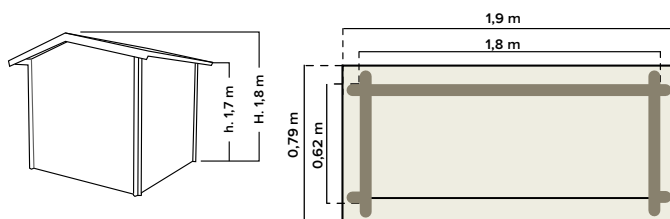

\*Contre les insectes et le pourrissement, bois soumis à des alternances d'humidité et de sécheresse, sans contact direct avec le sol. \*\*Contre la corrosion.





# Kouban

## 299€

1,89 m<sup>2</sup>  
surface  
interieure

2,4 m<sup>2</sup>  
emprise  
au sol

2,53 m<sup>2</sup>  
surface  
hors-tout



blooma

### CARACTÉRISTIQUES

TYPE DE BOIS	En sapin blanc du Nord origine Estonie
DIM. DE LA DALLE DE BÉTON	L. 1,88 x l. 1,08 m
VOLUME DISPONIBLE	3,44 m <sup>3</sup>
SYSTÈME D'ASSEMBLAGE	Par emboîtement
TOITURE	En lame ép. 16 mm
COUVERTURE	En feutre bitumeux provisoire
INFORMATIONS COMPLÉMENTAIRES	Haute qualité / Sans plancher
SURFACE TOTALE DE L'ABRI À TRAITER OU À LASURER	23,64 m <sup>2</sup> par couche (3 conseillées)
RÉF.	3663602947868
PRIX	<b>299€</b>

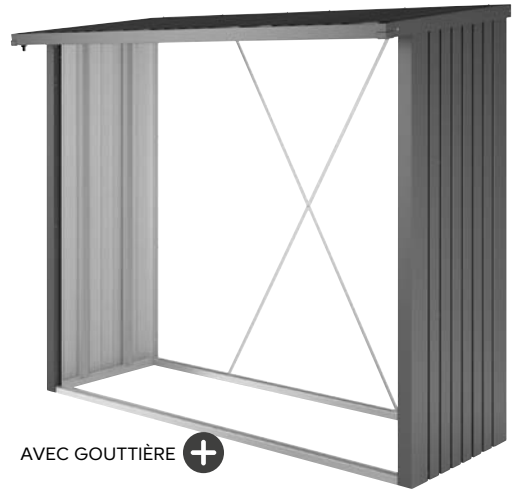
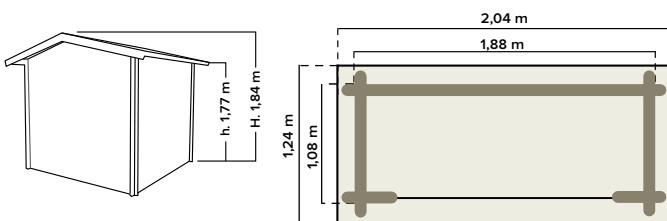

AVEC GOUTTIÈRE +

# Woodstock

## T230

## 839€

1,9 m<sup>2</sup>  
emprise  
au sol

2,3 m<sup>2</sup>  
surface  
hors-tout



biohort

### CARACTÉRISTIQUES

MATIÈRE	Tôle d'acier galvanisé à chaud anthracite
DIM. DE LA DALLE BÉTON	L. 2,27 x l. 0,83 m
VOLUME DISPONIBLE	3,1 m <sup>3</sup>
INFORMATIONS COMPLÉMENTAIRES	Stockage des bûches sur 2 rangs en profondeur (taille maxi des bûches 35 cm)
RÉF.	9003414370203
PRIX	<b>839€</b>

**Location de véhicule** **8€90** LA DEMI-HEURE

Carburant et kilométrage inclus

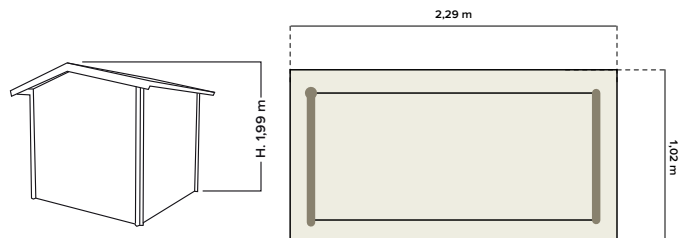

# Les coffres de rangement en résine

## Lomani

120 L  
49€

+ FERMETURE À VÉRIN



1 blooma

## Comfy

270 L  
35€<sub>90</sub>

+ AVEC ROULETTES



2 KETER

## Bornéo

416 L  
119€

+ FERMETURE À VÉRIN  
• EFFET ROTIN



3 KETER

## Krabi

420 L  
65€

+ AVEC ROULETTES



4 blooma

	MATIÈRE	DIMENSIONS	INFORMATIONS COMPLÉMENTAIRES	RÉF.	PRIX
1	En polypropylène	120 L - l. 0,73 x P. 0,56 x H. 0,46 m	Avec poignées / Verrouillable / Imperméable	120 L - 3663602947745	49€
		550 L - l. 1,48 x P. 0,72 x H. 0,6 m		550 L - 3663602947783	79,90€
2	En polypropylène	l. 1,17 x P. 0,45 x H. 0,57 m	Avec poignées / Verrouillable / Ventilé / Imperméable	7290106930179	35,90€
3	En polypropylène	l. 1,24 x P. 0,70 x H. 0,62 m	Avec poignées / Verrouillable / Ventilé / Imperméable	7290103669065	119€
4	En polypropylène	l. 1,2 x P. 0,56 x H. 0,63 m	Avec poignées / Verrouillable / Ventilé	3663602841852	65€

## Store It Out Midi

845 L  
129€

+ POUR POUBELLES OU RANGEMENTS



5 KETER

## Store It Out Arc

1200 L  
159€

+ POUR POUBELLES OU RANGEMENTS



6 KETER

## Store It Out Ultra

2000 L  
329€

+ SPÉCIAL VÉLOS



7 KETER

	MATIÈRE	DIMENSIONS	INFORMATIONS COMPLÉMENTAIRES	RÉF.	PRIX
5	En polypropylène	l. 1,30 x P. 0,74 x H. 1,11 m	Verrouillable / Ventilé / Imperméable	7290103663858	129€
6	En polypropylène	l. 1,46 x P. 0,82 x H. 1,2 m	Verrouillable / Ventilé / Imperméable	7290106922648	159€
7	En polypropylène	l. 1,77 x P. 1,13 x H. 1,34 m	Verrouillable / Ventilé / Imperméable	7290106922488	329€



## Woodys

90 L  
24<sup>€</sup><sub>90</sub>



1

## Woodys

280 L  
35<sup>€</sup><sub>90</sub>



2

## Springwood

305 L  
49<sup>€</sup>



3

KETER

## Portofino

340 L  
79<sup>€</sup>



4

	MATIÈRE	DIMENSIONS	INFORMATIONS COMPLÉMENTAIRES	RÉF.	PRIX
1	En polypropylène	l. 44 x P. 50 x H. 42,50 cm	Avec poignées	8009371017343	24,90 <sup>€</sup>
2	En polypropylène	l. 117 x P. 56 x H. 45 cm	Avec poignées	8009371016438	35,90 <sup>€</sup>
3	En polypropylène	l. 123 x P. 53 x H. 57 cm	Avec poignées	7290106930292	49 <sup>€</sup>
4	En polypropylène	l. 123,7 x P. 56,2 x H. 54,5 cm	Avec poignées	8009371017633	79 <sup>€</sup>

## Florida

550 L  
120<sup>€</sup>



5

## Coffre résine taupe

430 L  
129<sup>€</sup>



6



## Coffre résine taupe

560 L  
189<sup>€</sup>



7



	MATIÈRE	DIMENSIONS	INFORMATIONS COMPLÉMENTAIRES	RÉF.	PRIX
5	En polypropylène	l. 148 x P. 60 x H. 72 cm	Avec poignées	8009371015547	120 <sup>€</sup>
6	En polypropylène	l. 127,9 x P. 67 x H. 64 cm	Avec poignées	81483817552	129 <sup>€</sup>
7	En polypropylène	l. 150,7 x P. 72 x H. 69,1 cm	Avec poignées	81483817569	189 <sup>€</sup>

# Les coffres de rangement en bois



+ OUVERTURE/FERMETURE À VÉRIN

blooma



## Bembo

350 L  
99€

### CARACTÉRISTIQUES

MATIÈRE	En sapin blanc du Nord origine Estonie
DIMENSIONS	l. 1,17 x P. 0,63 x H. 0,67 m
INFORMATIONS COMPLÉMENTAIRES	Avec loquet de fermeture Cadenassable (vendu séparément)
RÉF.	3663602947790
PRIX	<b>99€</b>

# Les coffres de rangement en métal



## Coffre métal

139€



+ • OUVERTURE FACILE :  
RESSORT À GAZ  
• ÉTANCHE

## Coffre métal

460L  
399€



biohort



Ouverture / Fermeture à vérin



Verrouillable

### CARACTÉRISTIQUES

MATIÈRE	
DIMENSIONS	l. 145 x P. 71 x H. 72 cm
INFORMATIONS COMPLÉMENTAIRES	Avec serrure à cylindre / Traité antirouille
RÉF.	3663602734963
PRIX	<b>139€</b>

### CARACTÉRISTIQUES

MATIÈRE	Tôle d'acier galvanisé à chaud anthracite
DIMENSIONS	l. 1,34 x P. 0,62 x H. 0,71 m
INFORMATIONS COMPLÉMENTAIRES	Avec serrure à cylindre / Traité antirouille
RÉF.	9003414650404
PRIX	<b>399€</b>

\*Contre la corrosion. (†) Contre les insectes et le pourrissement, bois soumis à des alternances d'humidité et de sécheresse, sans contact direct avec le sol.



# Les armoires de rangement en bois



+ POUR 2 POUBELLES DE 240 L

## Le range-poubelles Bermejo

# 235€

0,97 m<sup>2</sup>  
surface  
intérieure

1,12 m<sup>2</sup>  
emprise  
au sol

1,13 m<sup>2</sup>  
surface  
hors-tout



blooma

### CARACTÉRISTIQUES

TYPE DE BOIS	En sapin blanc du Nord origine Estonie
DIM. DE LA DALLE DE BÉTON	L. 1,36 x l. 0,82 m
VOLUME DISPONIBLE	1,2 m <sup>3</sup>
SYSTÈME D'ASSEMBLAGE	Panneaux à assembler et à clouer
OUVERTURE	2 portes simples + 2 couvercles indépendants
SURFACE TOTALE DU RANGEMENT À TRAITER OU À LASURER	17,95 m <sup>2</sup> par couche (3 conseillées)
INFORMATIONS COMPLÉMENTAIRES	Avec 2 chaînes d'ouverture Traitement autoclave classe 3 <sup>0</sup>
RÉF.	3663602947813
PRIX	<b>235€</b>

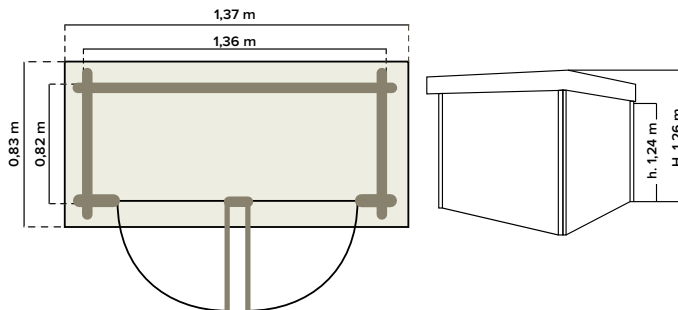

+ AVEC SERRURE À CLÉ

## L'armoire Senette

# 349€

1,34 m<sup>2</sup>  
surface  
intérieure

1,76 m<sup>2</sup>  
emprise  
au sol

2,07 m<sup>2</sup>  
surface  
hors-tout



Feutre exclus

blooma

### CARACTÉRISTIQUES

TYPE DE BOIS	En sapin blanc du Nord origine Estonie
DIM. DE LA DALLE DE BÉTON	L. 1,8 x l. 0,8 m
VOLUME DISPONIBLE	2,3 m <sup>3</sup>
SYSTÈME D'ASSEMBLAGE	A emboîter
TOITURE	En lame ép. 16 mm
COUVERTURE	Feutre bitumeux
OUVERTURE	Double porte
SURFACE TOTALE DU RANGEMENT À TRAITER OU À LASURER	35,16 m <sup>2</sup> par couche (3 conseillées)
INFORMATIONS COMPLÉMENTAIRES	Avec plancher
RÉF.	3663602947837
PRIX	<b>349€</b>

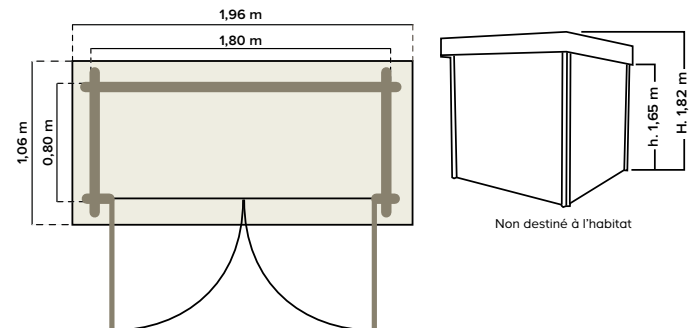

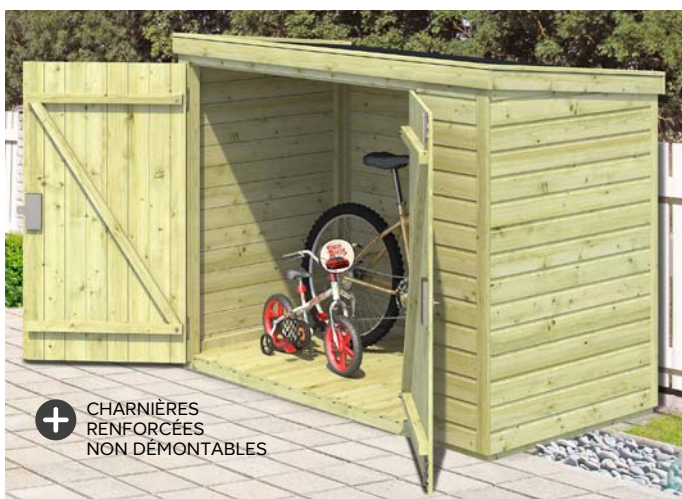

**+** CHARNIÈRES RENFORCÉES NON DÉMONTABLES

## Le range-vélos Sepik 349€

1,87 m<sup>2</sup>  
surface  
hors-tout

1,51 m<sup>2</sup>  
surface  
intérieure

1,76 m<sup>2</sup>  
emprise  
au sol



Feutre exclus

blooma

### CARACTÉRISTIQUES

<b>TYPE DE BOIS</b>	En sapin blanc du Nord origine Estonie
<b>DIM. DE LA DALLE DE BÉTON</b>	L. 1,83 x l. 0,96 m
<b>VOLUME DISPONIBLE</b>	2 m <sup>3</sup>
<b>SYSTÈME D'ASSEMBLAGE</b>	Panneaux à clouer
<b>TOITURE</b>	En lame ép. 16 mm
<b>COUVERTURE</b>	Feutre bitumeux
<b>OUVERTURE</b>	Double porte
<b>SURFACE TOTALE DU RANGEMENT À TRAITER OU À LASURER</b>	34,41 m <sup>2</sup> par couche (3 conseillées)
<b>INFORMATIONS COMPLÉMENTAIRES</b>	Avec plancher et loquet de fermeture Cadenassable (vendu séparément) Traitement autoclave classe 3*
<b>RÉF.</b>	3663602947806
<b>PRIX</b>	<b>349€</b>

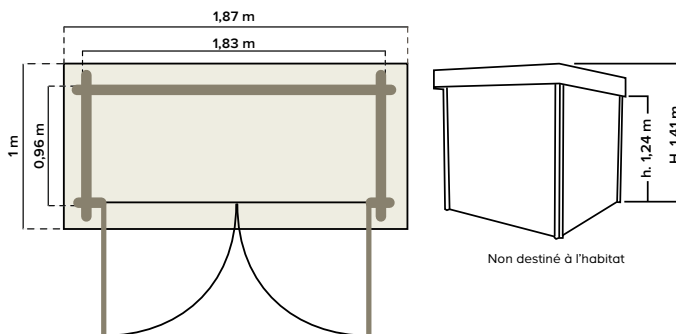

**+** AVEC 2 ÉTAGÈRES

## L'armoire Ponoi 359€

1,02 m<sup>2</sup>  
surface  
hors-tout

0,72 m<sup>2</sup>  
surface  
intérieure

1,02 m<sup>2</sup>  
emprise  
au sol



Feutre exclus

blooma

### CARACTÉRISTIQUES

<b>TYPE DE BOIS</b>	En sapin blanc du Nord origine Estonie
<b>DIM. DE LA DALLE DE BÉTON</b>	L. 1,83 x l. 0,51 m
<b>VOLUME DISPONIBLE</b>	1,25 m <sup>3</sup>
<b>SYSTÈME D'ASSEMBLAGE</b>	Panneaux à clouer
<b>TOITURE</b>	En lame ép. 16 mm
<b>COUVERTURE</b>	Feutre bitumeux
<b>OUVERTURE</b>	Double porte
<b>SURFACE TOTALE DU RANGEMENT À TRAITER OU À LASURER</b>	34,04 m <sup>2</sup> par couche (3 conseillées)
<b>INFORMATIONS COMPLÉMENTAIRES</b>	Avec plancher. Cadenassable (vendu séparément) Traitement autoclave classe 3*
<b>RÉF.</b>	3663602947820
<b>PRIX</b>	<b>359€</b>

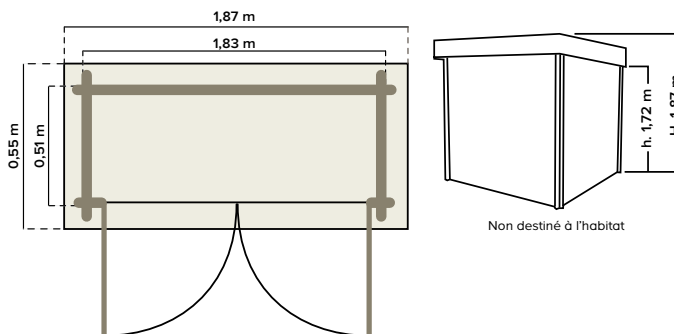

\*Contre les insectes et le pourrissement, bois soumis à des alternances d'humidité et de sécheresse, sans contact direct avec le sol.



# Les armoires de rangement en résine

## L'armoire Kapuas 69€

- AVEC 1 ÉTAGÈRE
- OUVERTURE FAÇADE ET DESSUS



blooma 

CARACTÉRISTIQUES	
MATIÈRE	En polypropylène
DIMENSIONS	l. 0,90 x P. 0,54 x H. 1,03 m
INFORMATIONS COMPLÉMENTAIRES	Avec poignées / Verrouillable
RÉF.	3663602947769
PRIX	<b>69€</b>

## L'armoire Pecos 79€<sub>90</sub>

- AVEC 3 ÉTAGÈRES RÉGLABLES
- PIEDS RÉGLABLES



blooma 

CARACTÉRISTIQUES	
MATIÈRE	En polypropylène
DIMENSIONS	l. 0,65 x P. 0,38 x H. 1,78 m
INFORMATIONS COMPLÉMENTAIRES	Verrouillable / Ventilé
RÉF.	3663602947776
PRIX	<b>79,90€</b>

## L'armoire High Store 309€



**KETER**

CARACTÉRISTIQUES	
MATIÈRE	En polypropylène brossé effet bois naturel (peut être peint)
DIMENSIONS	l. 1,40 x P. 0,77 x H. 1,81 m
INFORMATIONS COMPLÉMENTAIRES	Verrouillable / Imperméable
RÉF.	7290106931497
PRIX	<b>309€</b>

## Le banc coffre Patio Bench 227 L 129€



**KETER**

CARACTÉRISTIQUES	
MATIÈRE	En polypropylène effet lattes de bois
DIMENSIONS	l. 1,33 x P. 0,61 x H. 0,89 m
INFORMATIONS COMPLÉMENTAIRES	Verrouillable / Ventilé / Imperméable
RÉF.	7290106934207
PRIX	<b>129€</b>

# Les armoires de rangement en métal



AVEC 2 ÉTAGÈRES 



**Location  
de véhicule**

Carburant  
et kilométrage inclus

**8€  
90**  
LA DEMI-HEURE

## L'armoire métallique

# 749€



### CARACTÉRISTIQUES

MATIÈRE	Tôle d'acier galvanisé à chaud anthracite
DIMENSIONS	L. 1,55 x P. 83 x H. 1,82 m
INFORMATIONS COMPLÉMENTAIRES	Avec serrure à cylindre / Traité anti-rouille
RÉF.	9003414310100
PRIX	<b>749€</b>

\*Contre la corrosion.



# Sommaire

<b>LES CARPORTS</b> .....	P44
<b>LES GARAGES</b> .....	P53



# Les garages & carports

Pour vous accompagner dans votre projet  
retrouvez la rubrique :

IDÉES ET  
CONSEILS

sur [castorama.fr](https://www.castorama.fr)

## Pensez-y avant de vous lancer

Avant de choisir votre carport ou garage, il est important de savoir quelles sont les règles d'implantation qui concernent votre terrain.

Si par défaut, le même Code de l'Urbanisme que votre maison s'applique, l'installation d'un carport est très souvent soumise à des règles spécifiques selon votre commune.

Renseignez-vous auprès de votre mairie afin de savoir au préalable :

- Quel est le règlement d'urbanisme (PLU, POS, carte communale)
- Si le secteur est une zone sauvegardée ou un site classé
- S'il existe un règlement spécifique (Natura 2000, plan de prévention des risques, charte de matériaux et de couleur à respecter)



## LE CARPORT

Conçu à l'origine pour protéger les véhicules ou extension ouverte de la maison (patio, aménagement de votre terrasse...), les carports sont une nouvelle façon d'envisager vos extérieurs.

## LE GARAGE

Vrais garages principaux ou additionnels, ces modèles sont autant de solutions concrètes pour protéger vos véhicules, remiser votre remorque, quad, moto ou bateau. Ils peuvent aussi servir de grandes zones de stockage.

## LES FONDATIONS & LES FIXATIONS DES CARPORTS

Selon l'emplacement choisi pour votre carport et la nature de votre sol, il est indispensable d'installer des fondations et fixations qui lui assureront stabilité et pérennité.

Pour l'ancrage au sol, 2 solutions sont possibles :

> Enterrer directement les poteaux dans un trou de 40 cm minimum. Avec ce type d'ancrage, il est impératif de goudronner le poteau afin de le préserver dans la durée.

> Ancrer les poteaux dans des supports aciers fixés au sol ou coulés dans une fondation de 40 x 40 cm minimum. Une solution idéale pour vous assurer une grande longévité.

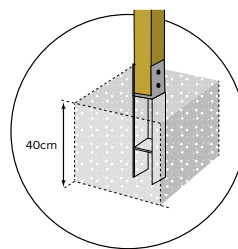
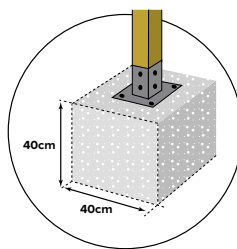
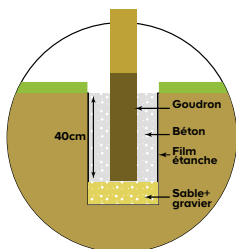

Pour la fixation au mur des carports adossés :

> Utilisez des goujons à scellement chimique pour une bonne tenue dans le temps, quel que soit le type de support.

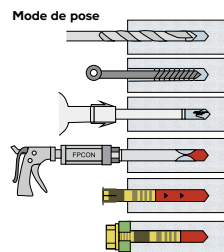

## CHOISISSEZ

### VOTRE GARAGE

#### En fonction de la surface :

De 13 m<sup>2</sup> de surface intérieure pour une voiture à 31,5 m<sup>2</sup> de surface intérieure pour garer 2 véhicules (ou un véhicule et une remorque).

#### En fonction du type de porte :

A battant (simple ou double) ou sectionnelle pouvant être motorisée.

#### En fonction de la présence ou non d'une porte latérale de service :

Pensez à la largeur et à la hauteur de passage (à pouvoir ouvrir votre coffre) et à la facilité de manœuvre.

## CHOISISSEZ

### SON EMPLACEMENT

- > La surface doit être plane et de préférence bétonnée pour résister aux intempéries et aux passages de votre véhicule.
- > Pour les carports ou garages en limite de propriété, assurez-vous que l'écoulement des eaux de pluies se fait en direction de votre terrain.
- > Evitez une trop grande proximité avec les arbres pour simplifier le nettoyage du toit.



## LA RÉGLEMENTATION

Avant l'achat et l'installation de votre carport ou garage, pensez à effectuer les formalités administratives auprès de votre mairie. Celles-ci dépendent de la surface au sol :

#### En secteur sauvegardé ou site classé

SURFACE	HAUTEUR INFÉRIEURE À 12 m
Surface comprise entre 5 et 20 m <sup>2</sup>	Déclaration préalable de travaux
Surface supérieure à 20 m <sup>2</sup>	Permis de construire

#### En dehors des secteurs sauvegardés et des sites classés

SURFACE	HAUTEUR INFÉRIEURE À 12 m
Surface comprise entre 5 et 20 m <sup>2</sup>	Déclaration préalable de travaux
Surface supérieure à 20 m <sup>2</sup>	Permis de construire

#### La taxe d'habitation

Comme toute autre dépendance attenante à votre habitation, la surface du carport ou du garage est également assujettie à la taxe d'habitation. Selon les communes, la taxe forfaitaire sera calculée en fonction du nombre d'emplacements de voitures situées sous le carport. Pour plus de renseignements, n'hésitez pas à consulter votre mairie ou le service des Impôts.

# Les carports



Le carport  
**Monza**  
**259€**

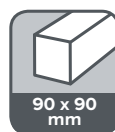

**FABRICATION  
FRANÇAISE**

**BURGER**

## CARACTÉRISTIQUES

TYPE DE BOIS	En pin origine Pologne
LARG. DE PASSAGE	2,82 m
HAUT. DE PASSAGE	2,30 m
INFORMATIONS COMPLÉMENTAIRES	Traitement autoclave classe 3*. Avec visserie
RÉF.	3443440700388
PRIX	<b>259€</b>
VERSION ADOSSABLE Réf. 3443440700531	<b>299€</b>

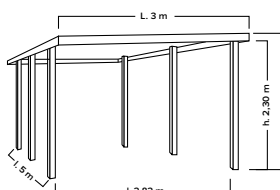

\*Contre les insectes et le pourrissement, bois soumis à des alternances d'humidité et de sécheresse, sans contact direct avec le sol.





**+** MONTAGE FACILE  
GRÂCE AUX ENCOCHES

**Trouvez un bricoleur**  
En moins de 24h sur [needhelp.com/castorama](http://needhelp.com/castorama)

Le carport  
**Hugo**  
**499€**



blooma 

CARACTÉRISTIQUES	
TYPE DE BOIS	En pin origine Pologne
COUVERTURE	Polycarbonate anthracite
LARG. DE PASSAGE	2,81 m
HAUT. DE PASSAGE	2,08 m
SURFACE DE TOITURE	15,75 m <sup>2</sup>
INFORMATIONS COMPLÉMENTAIRES	Traitement autoclave classe 3*, teinté marron. Avec visserie
RÉF.	3598740032100
PRIX	<b>499€</b>

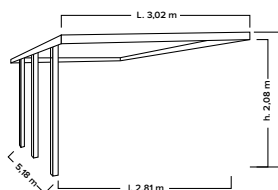

OPTION CARPORT HUGO		PRIX
SUPPORT D'ANCRAGE	3760118518503	<b>16,90€</b>

# Les carports



Le carport  
**Achille**  
**749€**

 **Livraison**  
Votre carport livré\*  
chez vous.

Vidéo  YouTube  
 **Castorama**  
**Achille**

  
**1 voiture**

**13,5 m<sup>2</sup>**  
surface  
intérieure

**15,8 m<sup>2</sup>**  
emprise  
au sol

  
**90 x 90**  
mm

GARANTIE GARANTIE GARANTIE  
**2**  
ANS  
GARANTIE GARANTIE GARANTIE

blooma 

CARACTÉRISTIQUES	
TYPE DE BOIS	En pin origine Pologne
COUVERTURE	Polycarbonate anthracite
LARG. DE PASSAGE	2,62 m
HAUT. DE PASSAGE	2,12 m
SURFACE DE TOITURE	15,75 m <sup>2</sup>
INFORMATIONS COMPLÉMENTAIRES	Traitement autoclave classe 3**, teinté marron. Avec visserie
RÉF.	3598740032087
PRIX	<b>749€</b>

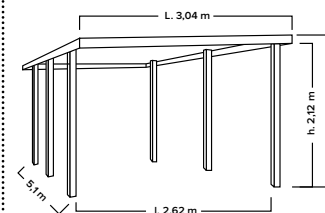

OPTION CARPORT ACHILLE	PRIX
SUPPORT D'ANCRAGE 3760118518503	<b>16,90€</b>

\*Voir tarifs et conditions en magasin. \*\*Contre les insectes et le pourrissement, bois soumis à des alternances d'humidité et de sécheresse, sans contact direct avec le sol.



**+** MONTAGE FACILE  
GRÂCE AUX ENCOCHES

# Le carport Jean 879€

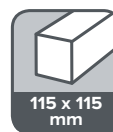

blooma 

CARACTÉRISTIQUES	
TYPE DE BOIS	En pin origine Pologne
TYPE DE COUVERTURE	Polycarbonate anthracite
LARG. DE PASSAGE	2,57 m
HAUT. DE PASSAGE	2,04 m
SURFACE DE TOITURE	15,75 m <sup>2</sup>
INFORMATIONS COMPLÉMENTAIRES	Traitement autoclave classe 3*, teinté marron. Avec visserie
RÉF.	3598740032094
PRIX	<b>879€</b>

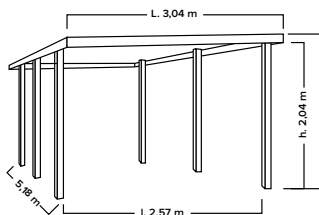

OPTION CARPORT HUGO		PRIX
SUPPORT D'ANCRAGE	3760118515427	<b>16,90€</b>



**Livraison**  
Votre carport livré\*  
chez vous.



# Les carports

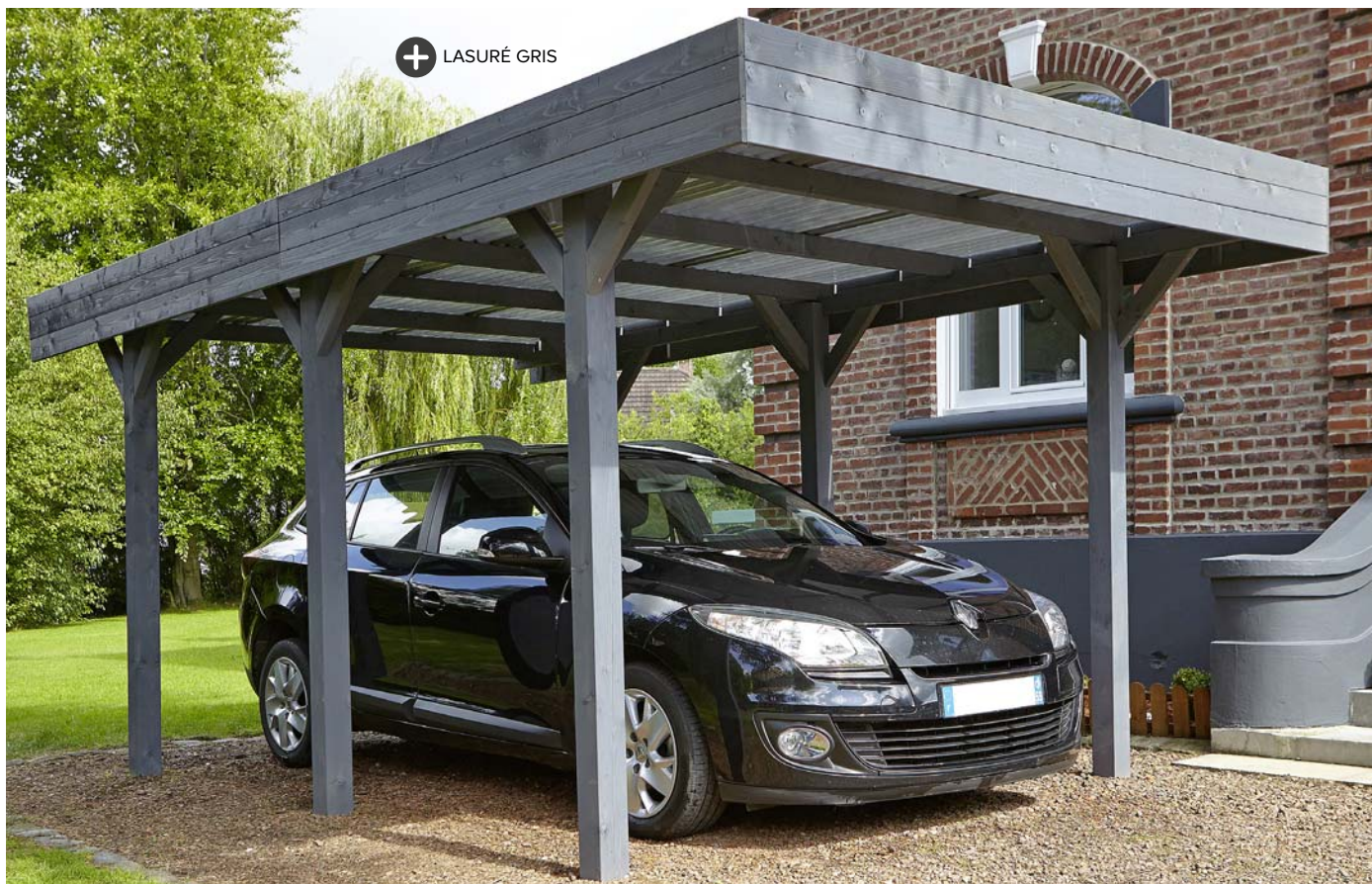

**+** LASURÉ GRIS

## Le carport Louison 969€

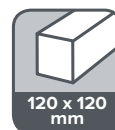

CARACTÉRISTIQUES	
TYPE DE BOIS	En pin origine Pologne
TYPE DE COUVERTURE	Polycarbonate anthracite
LARG. DE PASSAGE	2,57 m
HAUT. DE PASSAGE	2,04 m
SURFACE DE TOITURE	15,75 m <sup>2</sup>
INFORMATIONS COMPLÉMENTAIRES	Traitement autoclave classe 3**, teinté gris Avec visserie
RÉF.	3760118514505
PRIX	<b>969€</b>

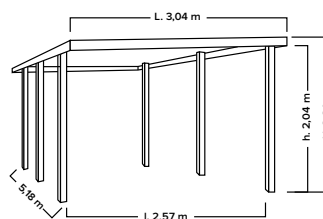

OPTION CARPORT LOUISON		PRIX
SUPPORT D'ANCRAGE	3760118515427	<b>16,90€</b>

\*Voir tarifs et conditions en magasin. \*\*Contre les insectes et le pourrissement, bois soumis à des alternances d'humidité et de sécheresse, sans contact direct avec le sol.



**+** CARPORT TRÈS LONG,  
COUVRE LES LONGUES VOITURES

# Le carport double Göteborg

# 1490€

Vidéo YouTube  
Castorama  
Göteborg

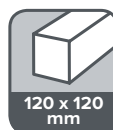

Bois

Toiture

blooma

## CARACTÉRISTIQUES

TYPE DE BOIS	En pin origine Pologne
COUVERTURE	Polyester armé fibre de verre
LARG. DE PASSAGE	2 x 2,76 m
HAUT. DE PASSAGE	2,30 m
TOITURE	Polyester armé fibre de verre
SURFACE DE TOITURE	33 m <sup>2</sup>
INFORMATIONS COMPLÉMENTAIRES	Traitement autoclave classe 3** / Arcs avant en lamellé collé / Poteaux à sceller dans dalle
RÉF.	3454976787323
PRIX	<b>1490€</b>

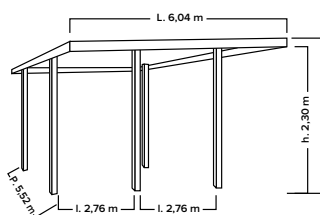





# Le carport Camping car 1590€



**Livraison**  
Votre carport livré\*  
chez vous.



**1 camping car**

**28,6 m<sup>2</sup>**  
surface  
intérieure

**32,4 m<sup>2</sup>**  
emprise  
au sol



**115 x 115 mm**



**2 ANS**  
GARANTIE

CARACTÉRISTIQUES	
TYPE DE BOIS	En pin origine Pologne
COUVERTURE	Polycarbonate anthracite
LARG. DE PASSAGE	3,57 m
HAUT. DE PASSAGE	3,53 m
INFORMATIONS COMPLÉMENTAIRES	Traitement autoclave classe 3**
RÉF.	3760118516905
PRIX	<b>1590€</b>

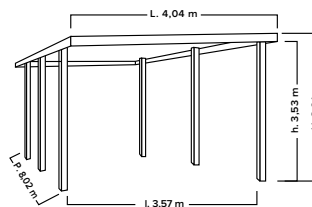

OPTION CARPORT CAMPING CAR		PRIX
SUPPORT D'ANCRAGE	3760118515427	<b>16,90€</b>

\*Voir tarifs et conditions en magasin. \*\*Contre les insectes et le pourrissement, bois soumis à des alternances d'humidité et de sécheresse, sans contact direct avec le sol.





# Le carport double Léo 1595€

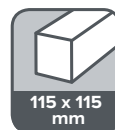

blooma 

CARACTÉRISTIQUES	
TYPE DE BOIS	Pin origine Pologne
COUVERTURE	Polycarbonate anthracite
LARG. DE PASSAGE	5,77 m
HAUT. DE PASSAGE	2,12 m
SURFACE DE TOITURE	30,86 m <sup>2</sup>
INFORMATIONS COMPLÉMENTAIRES	Traitement autoclave classe 3**, teinté marron. Avec visserie
RÉF.	3598740032117
PRIX	<b>1595€</b>

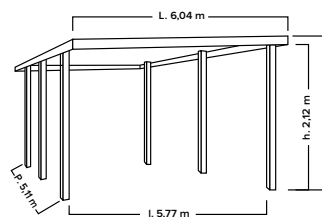

OPTION CARPORT DOUBLE LÉO		PRIX
SUPPORT D'ANCRAGE	3760118515427	<b>16,90€</b>

**Livraison**  
Votre carport livré\*  
chez vous.



# Le carport double Aymar 3999€

 **Livraison**  
Votre carport livré\* chez vous.

  
2 voitures

25 m<sup>2</sup>  
surface  
intérieure

38,57 m<sup>2</sup>  
emprise  
au sol

  
115 x 115  
mm

  
2  
ANS

CARACTÉRISTIQUES	
TYPE DE BOIS	En pin origine Pologne
COUVERTURE	Polycarbonate anthracite
LARG. DE PASSAGE	5 m
HAUT. DE PASSAGE	2,23 m
INFORMATIONS COMPLÉMENTAIRES	Traitement autoclave classe 3**. Avec visserie
RÉF.	3598740031455
PRIX	<b>3999€</b>

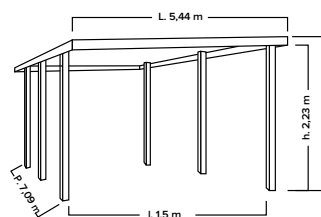

OPTION CARPORT DOUBLE AYMAR		PRIX
SUPPORT D'ANCRAGE	3760118515427	<b>16,90€</b>

\*Voir tarifs et conditions en magasin. \*\*Contre les insectes et le pourrissement, bois soumis à des alternances d'humidité et de sécheresse, sans contact direct avec le sol.

# Les garages



Le garage

## Arne

# 2290€

**Livraison**  
Votre garage livré\* chez vous.

**13 m<sup>2</sup>**  
surface intérieure

**13,4 m<sup>2</sup>**  
emprise au sol

**17,2 m<sup>2</sup>**  
surface hors-tout

**Madrier**  
ép. 28 mm

**5 ANS**  
GARANTIE GARANTIE GARANTIE

Feutre exclus



### CARACTÉRISTIQUES

<b>TYPE DE BOIS</b>	En épicéa et pin origine Finlande
<b>DIM. DE LA DALLE DE BÉTON</b>	L. 2,80 x l. 4,80 m
<b>SYSTÈME D'ASSEMBLAGE</b>	Emboîtement / Assemblage étanche à l'air Windblock System® / Système lame antitempête
<b>SURFACE DE TOITURE</b>	17,5 m <sup>2</sup>
<b>TOITURE</b>	Voliges ép. 16 mm
<b>COUVERTURE</b>	Revêtement en feutre bitumeux provisoire, noir
<b>OUVERTURE</b>	1 double porte pleine avec poignée et serrure encastrée
<b>SURFACE TOTALE DU GARAGE À TRAITER OU À LASURER</b>	30 m <sup>2</sup> par couche (3 conseillées)
<b>RÉF.</b>	3454976312044
<b>PRIX</b>	<b>2290€</b>

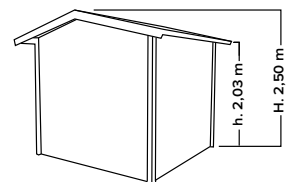
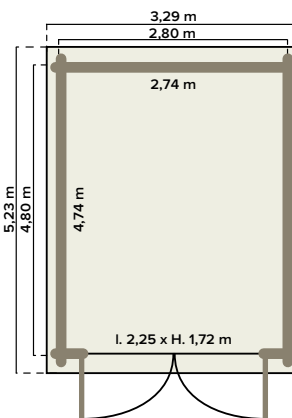

Non destiné à l'habitat

OPTIONS GARAGE ARNE		PRIX
<b>SHINGLES NOIRS</b>	8691756760120	<b>29,50€</b> les 2,4 m <sup>2</sup>
<b>SHINGLES ROUGES</b>	8691756760106	
<b>SHINGLES VERTS</b>	8691756760113	





- + EMBOÏTEMENT PAR WINDBLOCK SYSTEM®
- PORTE DE SERVICE MODULABLE AVEC CROISILLONS AMOVIBLES

# Le garage Lempalaa

## 2890€

17,4 m<sup>2</sup>  
surface  
intérieure

18 m<sup>2</sup>  
emprise au  
sol

22,4 m<sup>2</sup>  
surface  
hors-tout



Feutre exclus



### CARACTÉRISTIQUES

TYPE DE BOIS	En épicéa et pin origine Finlande
DIM. DE LA DALLE DE BÉTON	L. 3 x l. 6 m
SYSTÈME D'ASSEMBLAGE	Emboîtement / Assemblage étanche à l'air Windblock System® / Système lame antitempête
SURFACE DE TOITURE	23 m <sup>2</sup>
TOITURE	Voliges ép. 16 mm
COUVERTURE	Revêtement en feutre bitumeux provisoire, noir
OUVERTURE	1 double porte pleine avec poignées et serrure encastrée / 1 porte vitrée (verre ép. 4 mm) avec serrure à cylindre
SURFACE TOTALE DU GARAGE À TRAITER OU À LASURER	40 m <sup>2</sup> par couche (3 conseillées)
INFORMATIONS COMPLÉMENTAIRES	Avec croisillons bois amovibles
RÉF.	3454976456540
PRIX	<b>2890€</b>

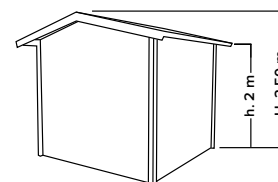
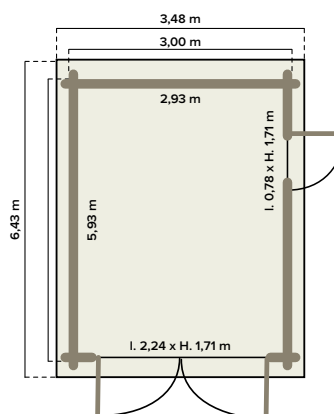

Non destiné à l'habitat

OPTIONS GARAGE LEMPALAA	PRIX
SHINGLES NOIRS	8691756760120
SHINGLES ROUGES	8691756760106
SHINGLES VERTS	8691756760113
	<b>29,50€ les 2,4 m<sup>2</sup></b>



\*Voir tarifs et conditions en magasin.



# Le garage Lindo 3290€

**+** TOITURE EN BAC ACIER ISOLÉ



Montage facile : profilés en aluminium

**Livraison**  
Votre garage livré\* chez vous.

16,8 m<sup>2</sup>  
surface intérieure

17,4 m<sup>2</sup>  
emprise au sol

20,5 m<sup>2</sup>  
surface hors-tout

**Madrier**  
ép. 34 mm

**5 ANS**  
GARANTIE

blooma

## CARACTÉRISTIQUES

TYPE DE BOIS	En épicéa origine Scandinavie ou Russie
DIM. DE LA DALLE DE BÉTON	L. 5,35 x l. 3,25 m
SYSTÈME D'ASSEMBLAGE	Profilé aluminium anodisé / Système lame antitempête
SURFACE DE TOITURE	20,38 m <sup>2</sup>
TOITURE	Bac acier laqué isolé
COUVERTURE	Isolation 2 cm avec sous-face aluminium
OUVERTURE	1 double porte pleine / 1 porte simple vitrée (verre de sécurité en partie basse, verre 4 mm en partie haute), serrure inox avec cylindre / Poignées inox avec 2 clés sur chaque porte
SURFACE TOTALE DU GARAGE À TRAITER OU À LASURER	85 m <sup>2</sup> par couche (3 conseillées)
INFORMATIONS COMPLÉMENTAIRES	Porte de service positionnable à gauche ou à droite
RÉF.	3454976787279
PRIX	<b>3290€</b>

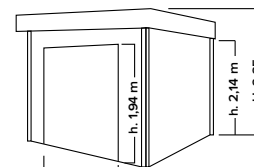
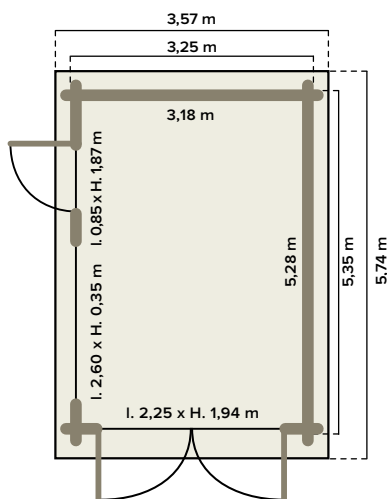

Non destiné à l'habitat

# Les garages



- + PORTE SECTIONNELLE
- TOITURE EN BAC ACIER ISOLÉ
- VITRAGE VERRE DE SÉCURITÉ AU BAS DE LA PORTE VITRÉE

Le garage  
**Nacka**  
**4190€**



**19,7 m<sup>2</sup>**  
surface  
intérieure

**21,8 m<sup>2</sup>**  
emprise  
au sol

**23,9 m<sup>2</sup>**  
surface  
hors-tout



CARACTÉRISTIQUES	
TYPE DE BOIS	En épicéa origine Scandinavie ou Russie
DIM. DE LA DALLE DE BÉTON	L. 5,65 x l. 3,85 m
SYSTÈME D'ASSEMBLAGE	Assemblage anti-infiltration / Système lame antitempête
SURFACE DE TOITURE	23,58 m <sup>2</sup>
TOITURE	Bac acier laqué isolé
COUVERTURE	Isolation 2 cm avec sous-face aluminium
OUVERTURE	1 porte sectionnelle isolée / 1 porte simple vitrée (verre de sécurité en partie basse, verre 4 mm en partie haute), serrure inox avec cylindre et poignées inox avec 2 clés sur chaque porte
SURFACE TOTALE DU GARAGE À TRAITER OU À LASURER	90 m <sup>2</sup> par couche (3 conseillées)
INFORMATIONS COMPLÉMENTAIRES	Porte de service positionnable à gauche ou à droite
RÉF.	3454976787262
PRIX	<b>4190€</b>

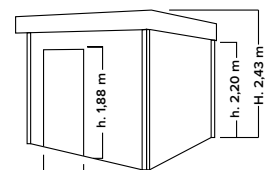
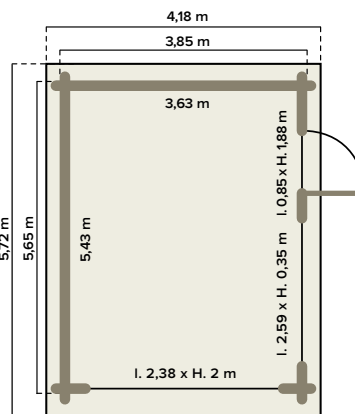

Non destiné à l'habitat

\*Voir tarifs et conditions en magasin.





- + PORTE SECTIONNELLE ISOLÉE
- CROISILLONS BOIS AMOVIBLES
- EMBOÏTEMENT PAR WINDBLOCK SYSTEM®

Le garage  
**Suomi**  
**4190€**



Vidéo YouTube  
Castorama  
Suomi

**19,09 m<sup>2</sup>**  
surface  
intérieure

**19,9 m<sup>2</sup>**  
emprise  
au sol

**24,8 m<sup>2</sup>**  
surface  
hors-tout

Madrier  
ép. 44 mm

GARANTIE GARANTIE GARANTIE  
**5**  
ANS  
GARANTIE GARANTIE GARANTIE





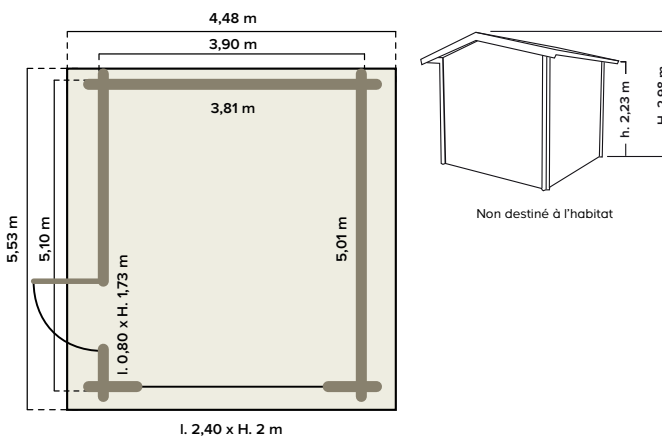

blooma

CARACTÉRISTIQUES







TYPE DE BOIS	En épicéa et pin origine Finlande
DIM. DE LA DALLE DE BÉTON	L. 3,9 x l. 5,1 m
SYSTÈME D'ASSEMBLAGE	Emboîtement / Assemblage étanche à l'air Windblock System® / Système lame antitempête
SURFACE DE TOITURE	3,2 m <sup>2</sup>
TOITURE	Voliges ép. 16 mm
COUVERTURE	Shingles noirs
OUVERTURE	1 porte sectionnelle isolée / 1 porte vitrée (verre 4 mm) avec poignées et serrure à cylindre
SURFACE TOTALE DU GARAGE À TRAITER OU À LASURER	40 m <sup>2</sup> par couche (3 conseillées)
INFORMATIONS COMPLÉMENTAIRES	Poutre de fondation incluse
RÉF.	3389976006641
PRIX	<b>4190€</b>



## ABRIS BOIS



	SELWYN	MOKAU	LULEA	RAUMA 2	BELAIA MONOPENTE	BELAIA
						
Réf.	3663602713258	3663602713265	3454976761743	3454976762320	3663602713487	3663602713425
Prix	<b>329 €</b>	<b>379 €</b>	<b>549 €</b>	<b>759 €</b>	<b>799 €</b>	<b>949 €</b>
Type de matière	Sapin blanc du nord traité incolore en usine, origine Scandinavie	Sapin du Nord origine Estonie	En épicéa origine Russie ou Scandinavie	En épicéa origine Finlande	Sapin du nord origine Estonie	Sapin blanc du Nord origine Estonie (vendu brut)
Système d'assemblage	Panneaux pré-assemblés à visser	Emboîtement	Emboîtement	Emboîtement	Emboîtement	Emboîtement
Windblock System®				X		
Double entaillage			X			
Épaisseur de madrier / panneau	12 mm	19 mm	19 mm	19 mm	28 mm	28 mm
Surface intérieure	3,91 m <sup>2</sup>	2,4 m <sup>2</sup>	3 m <sup>2</sup>	5,1 m <sup>2</sup>	4,9 m <sup>2</sup>	8,1 m <sup>2</sup>
Emprise au sol	4,01 m <sup>2</sup>	2,6 m <sup>2</sup>	3,1 m <sup>2</sup>	5,3 m <sup>2</sup>	5,13 m <sup>2</sup>	8,45 m <sup>2</sup>
Surface hors-tout	4,87 m <sup>2</sup>	3,46 m <sup>2</sup>	4,2 m <sup>2</sup>	6,6 m <sup>2</sup>	6,72 m <sup>2</sup>	10,2 m <sup>2</sup>
Toiture	OSB ép. 14 mm	Voliges ép. 16 mm	Toit plat	Voliges ép. 16 mm	Toit plat. Voliges ép. 16 mm	Voliges ép. 16 mm
Couverture	Feutre bitumeux provisoire	Feutre bitumeux provisoire	EPDM (éthylène, propylène, diène et monomère), noir	Feutre bitumeux provisoire et autocollant. Shingles non adaptés	Feutre bitumeux provisoire	Feutre bitumeux provisoire
Ouverture	Double porte pleine battante avec verrou / 1 fenêtre fixe avec croisillon (vitrage synthétique ép. 1,5 mm)	1 porte battante avec serrure cylindre (vitrage acrylique ép. 2 mm)	1 porte simple battante verre synthétique) avec 3 charnières antivol / serrure et poignées	1 double porte battante avec serrure et poignées / 1 fenêtre (verre synthétique)	Double porte battante (vitrage verre ép. 4 mm) avec serrure cylindre et poignées	1 porte battante avec serrure cylindre et poignées (vitrage verre ép. 4 mm) / 1 fenêtre fixe (vitrage verre ép. 4 mm)
Plancher						
Garantie	2 ans (feutre exclus)	5 ans (feutre exclus)	2 ans	2 ans (feutre exclus)	5 ans (feutre exclus)	5 ans (feutre exclus)
	• Avec plancher		• Idéal pour toiture végétale	• Fenêtre latérale positionnable à droite ou à gauche	• Madriers épaisseur 28 mm • Seuil de porte en métal	• Charnières ajustables • Seuil de porte en métal

## ABRIS MÉTAL







	INDUS	INDUS SERRE	BASIC	EUROPA T3	AVANT-GARDE TL	HIGHLINE H2
						
Réf.	3663602113874	3663602113898	3663602768555	9003414230309	9003414270404	9003414840300
Prix	<b>449 €</b>	<b>799 €</b>	<b>169 €</b>	<b>1150 €</b>	<b>1835 €</b>	<b>2290 €</b>
Type de matière	En tôle d'acier galvanisé à chaud	En tôle d'acier galvanisé à chaud, vitrage polycarbonate	En tôle d'acier galvanisé à chaud	Tôle d'acier galvanisé à chaud vert foncé	Tôle d'acier galvanisé à chaud, vitrage acrylique	Tôle d'acier galvanisé à chaud, vitrage acrylique
Système d'assemblage						
Windblock System®						
Double entaillage						
Épaisseur de madrier / panneau	-	-	0,3 mm	0,53 mm	0,53 mm	0,53 mm
Surface intérieure	2,1 m <sup>2</sup>	4,1 m <sup>2</sup>	1,8 m <sup>2</sup>	3,3 m <sup>2</sup>	4,33 m <sup>2</sup>	4,33 m <sup>2</sup>
Emprise au sol	-	-	-	3,5 m <sup>2</sup>	4,6 m <sup>2</sup>	4,6 m <sup>2</sup>
Surface hors-tout	2,6 m <sup>2</sup>	4,8 m <sup>2</sup>	2,05 m <sup>2</sup>	3,8 m <sup>2</sup>	5,7 m <sup>2</sup>	5,7 m <sup>2</sup>
Toiture	Acier ép. 0,5 mm	Acier ép. 0,5 mm	Acier ép. 0,3 mm	Toit 2 pentes	Toit en appentis	Toit plat
Couverture						
Ouverture	2 portes battantes	2 portes battantes	1 double porte coulissante sur rail à roulettes	1 double porte battante avec serrure à clé	1 porte simple avec poignées inox et serrure à cylindre	1 porte simple avec poignée inox et serrure à cylindre
Plancher						
Garantie	20 ans	20 ans	10 ans	20 ans*	20 ans*	20 ans*
	• Avec gouttière	• Avec gouttière	• Avec gouttière	• Rangements inclus	• Montage facile • Rangements inclus	• Rangements inclus



AKAA 2	SKARA + pergola	TAMAN	ORETI	LINDO L + pergola	LINDO XL + pergola
					
3454976762290 <b>1290 €</b>	3454976759788 <b>1750 €</b>	3663602713500 <b>1390 €</b>	3663602713586 <b>2950 €</b>	3454976759795 <b>2750 €</b>	5411249907886 <b>3490 €</b>
En épicéa origine Finlande	En épicéa origine Scandinavie ou Russie	En épicéa	Sapin du Nord origine Estonie (vendu brut)	En épicéa origine Scandinavie ou Russie (vendu brut)	En épicéa origine Scandinavie ou Russie
City System®	Emboîtement	Emboîtement	Emboîtement	Emboîtement	Emboîtement
	X			X	X
28 mm	28 mm	34 mm	44 mm	28 mm	28 mm
6,3 m <sup>2</sup>	8,1 + 5 m <sup>2</sup>	10 m <sup>2</sup>	15 m <sup>2</sup>	10,2 + 8,2 m <sup>2</sup>	14,3 + 15 m <sup>2</sup>
6,6 m <sup>2</sup>	14,4 m <sup>2</sup>	10,70 m <sup>2</sup>	15,68 m <sup>2</sup>	18,9 m <sup>2</sup>	30,2 m <sup>2</sup>
8,5 m <sup>2</sup>	16,1 m <sup>2</sup>	14,11 m <sup>2</sup>	20,35 m <sup>2</sup>	22 m <sup>2</sup>	33,5 m <sup>2</sup>
Voliges ép. 16 mm, toit plat	En acier laqué	Voliges ép. 15 mm	Voliges ép. 19 mm	En métal, isolation 2 cm	En métal, isolation 2 cm
Feutre bitumeux provisoire et autocollant. Shingles non adaptés	Feutre anticondensation	Feutre bitumeux provisoire	Shingles	Revêtement vert	Bac acier avec 2 cm d'isolant
1 double porte coulissante (verre synthétique)	1 double porte battante (vitrage acrylique) avec serrure et poignées	1 double porte battante avec serrure à cylindre et poignées (vitrage verre ép. 4 mm) / 1 fenêtre fixe (vitrage verre ép. 4mm)	Double porte battante avec serrure cylindre et poignées/ fenêtre battante (double vitrage verre 3/6/3 mm)	1 double porte battante avec serrure à cylindre et poignées/ 1 fenêtre (vitrage verre de sécurité en partie basse, 4 mm en partie haute)	1 double porte battante avec serrure à cylindre et poignées / 1 fenêtre (vitrage verre de sécurité en partie basse, 4 mm en partie haute)
			X		
5 ans (feutre exclus)	5 ans	5 ans (hors shingles)	7 ans (hors shingles)	5 ans	5 ans
<ul style="list-style-type: none"> <li>• Madriers réversibles : 2 styles de façades possibles</li> <li>• Huilé en usine côté extérieur en gris</li> </ul>	<ul style="list-style-type: none"> <li>• Existe sans pergola</li> </ul>	<ul style="list-style-type: none"> <li>• Madriers épaisseur 34 mm</li> </ul>	<ul style="list-style-type: none"> <li>• Double vitrage verre 3/6/3 mm</li> <li>• Avec plancher ép. 19 mm</li> <li>• Madriers ép. 44 mm</li> </ul>	<ul style="list-style-type: none"> <li>• Montage facile : profilés aluminium</li> <li>• Toiture en bac acier</li> <li>• Vitrage verre de sécurité au bas des portes vitrées</li> </ul>	<ul style="list-style-type: none"> <li>• Montage facile : profilés aluminium</li> <li>• Toiture en bac acier</li> <li>• Vitrage verre de sécurité au bas des portes vitrées</li> </ul>

## ABRIS RÉSINE

MANOR 46	FACTOR 66	OAKLAND 757	ABRI DÉMONTABLE
			
7290005828065 <b>289 €</b>	7290103664930 <b>499 €</b>	7290106928435 <b>799 €</b>	677599704116 <b>165 €</b>
En résine grise effet bois	En résine grise effet bois	En résine grise et noire, effet bois brossé. Peut-être peinte	Toile en polyéthylène, tubes en acier traité antirouille
16 mm	16 mm	20 mm	-
1,97 m <sup>2</sup>	2,95 m <sup>2</sup>	4,04 m <sup>2</sup>	3,57 m <sup>2</sup>
2,34 m <sup>2</sup>	3,28 m <sup>2</sup>	4,86 m <sup>2</sup>	-
2,5 m <sup>2</sup>	3,48 m <sup>2</sup>	5,11 m <sup>2</sup>	3,24 m <sup>2</sup>
En résine	En résine	En résine aspect tuile	
1 porte battante verrouillable / 1 fenêtre (vitrage synthétique)	Double porte battante verrouillable / 1 fenêtre fixe (vitrage synthétique)	Double porte battante verrouillable / 1 fenêtre vitrage synthétique / 1 puits de lumière sur faîtage	
X	X	X	
10 ans	10 ans	10 ans	2 ans
		<ul style="list-style-type: none"> <li>• Facilité de passage : plancher et seuil inclinées</li> </ul>	<ul style="list-style-type: none"> <li>• Toile indéchirable</li> </ul>



	ABRIS BÛCHES BOIS			ABRIS BÛCHES MÉTAL	CARPORTS	
	PETIT BENI	GRAND BENI	KOUBAN	WOODSTOCK T230	MONZA	HUGO
						
Réf.	3663602947844	3663602947851	3663602947868	9003414370203	3443440700388	3598740032100
Prix	<b>109 €</b>	<b>179 €</b>	<b>299 €</b>	<b>839 €</b>	<b>259 €</b>	<b>499 €</b>
Type de matière	En sapin blanc du Nord origine Estonie	En sapin blanc du Nord origine Estonie	En sapin blanc du Nord origine Estonie	Tôle d'acier galvanisé à chaud anthracite	En pin origine Pologne	En pin origine Pologne
Système d'assemblage						
Windblock System®						
Double entaillage						
Épaisseur de paroi / Madrier	16 mm	16 mm	19 mm	0,53 mm	90 x 90 mm	90 x 90 mm
Surface intérieure	0,65 m <sup>2</sup>	1 m <sup>2</sup>	1,89 m <sup>2</sup>		15 m <sup>2</sup>	14,5 m <sup>2</sup>
Emprise au sol	0,74 m <sup>2</sup>	1,1 m <sup>2</sup>	2,4 m <sup>2</sup>	1,9 m <sup>2</sup>	15 m <sup>2</sup>	15,6 m <sup>2</sup>
Surface hors-tout	1,02 m <sup>2</sup>	1,5 m <sup>2</sup>	2,53 m <sup>2</sup>	2,3 m <sup>2</sup>		
Toiture			En lame ép. 16 mm			
Couverture			En feutre bitumeux provisoire			Polycarbonate anthracite
Ouverture						
Plancher	X	X				
Garantie	5 ans	5 ans	5 ans	20 ans*	2 ans	2 ans
	Le +		• Haute qualité	• Avec gouttière		• Montage facile grâce aux encoches

	GARAGES		
	ARNE	LEMPALAA	LINDO
			
Réf.	3454976312044	3454976456540	3454976787279
Prix	<b>2290 €</b>	<b>2890 €</b>	<b>3290 €</b>
Type de matière	En épicéa et pin origine Finlande	En épicéa et pin origine Finlande	En épicéa origine Scandinavie ou Russie
Système d'assemblage	Emboîtement	Emboîtement	Profilé aluminium anodisé
Windblock System®	X	X	
Double entaillage			
Épaisseur du poteau / Madrier	28 mm	34 mm	34 mm
Surface intérieure	13 m <sup>2</sup>	17,4 m <sup>2</sup>	16,8 m <sup>2</sup>
Emprise au sol	13,4 m <sup>2</sup>	18 m <sup>2</sup>	17,4 m <sup>2</sup>
Surface hors-tout	17,2 m <sup>2</sup>	22,4 m <sup>2</sup>	20,5 m <sup>2</sup>
Toiture	Voliges ép. 16 mm	Voliges ép. 16 mm	Bac acier laqué isolé
Couverture	Revêtement en feutre bitumeux provisoire, noir	Revêtement en feutre bitumeux provisoire, noir	Isolation 2 cm avec sous-face aluminium
Ouverture	1 double porte pleine avec poignée et serrure encastrée	1 double porte pleine avec poignées et serrure encastrée / 1 porte vitrée (verre 4 mm) avec serrure à cylindre	1 double porte pleine / 1 porte simple vitrée (verre de sécurité en partie basse, verre 4 mm en partie haute), serrure inox avec cylindre / Poignées inox avec 2 clés sur chaque porte
Plancher			
Garantie	5 ans (feutre exclus)	5 ans (feutre exclus)	5 ans
	Le +		• Montage facile : profilés aluminium • Toiture en bac acier isolé
		• Emboîtement par Windblock System® • Porte de service modulable avec croisillons amovibles	

ACHILLE	JEAN	LOUISON	GÖTEBORG	CAMPING CAR	LÉO	AYMAR
						
3598740032087 <b>749 €</b>	3598740032094 <b>879 €</b>	3760118514505 <b>969 €</b>	3454976787323 <b>1490 €</b>	3760118516905 <b>1590 €</b>	3598740032117 <b>1595 €</b>	3598740031455 <b>3999 €</b>
En pin origine Pologne	En pin origine Pologne	En pin origine Pologne	En pin origine Pologne	En pin origine Pologne	En pin origine Pologne	En pin origine Pologne
90 x 90 mm 13,5 m <sup>2</sup> 15,8 m <sup>2</sup>	115 x 115 mm 13,3 m <sup>2</sup> 15,8 m <sup>2</sup>	120 x 120 mm 13,3 m <sup>2</sup> 15,8 m <sup>2</sup>	120 x 120 mm 33,3 m <sup>2</sup> 33,3 m <sup>2</sup>	115 x 115 mm 28,6 m <sup>2</sup> 32,4 m <sup>2</sup>	115 x 115 mm 29,5 m <sup>2</sup> 30,9 m <sup>2</sup>	115 x 115 mm 25 m <sup>2</sup> 38,57 m <sup>2</sup>
Polycarbonate anthracite	Polycarbonate anthracite	Polycarbonate anthracite	Polyester armé fibre de verre	Polycarbonate anthracite	Polycarbonate anthracite	Polycarbonate anthracite
2 ans	2 ans	2 ans	5 ans bois, 10 ans toiture	2 ans	2 ans	2 ans
	• Montage facile grâce aux encoches	• Lasuré gris	• Carport très long, couvre les longues voitures			• Avec remise

NACKA	SUOMI
	
3454976787262 <b>4190 €</b>	3389976006641 <b>4190 €</b>
En épicéa origine Scandinavie ou Russie	En épicéa et pin origine Finlande
Assemblage anti-infiltration	Emboîtement X
40 mm 19,7 m <sup>2</sup> 21,8 m <sup>2</sup> 23,9 m <sup>2</sup>	44 mm 19,09 m <sup>2</sup> 19,9 m <sup>2</sup> 24,8 m <sup>2</sup>
Bac acier laqué isolé	Voliges ép. 16 mm
Isolation 2 cm avec sous-face aluminium	Shingles noirs
1 porte sectionnelle isolée / 1 porte simple vitrée (verre de sécurité en partie basse, verre 4 mm en partie haute), serrure inox avec cylindre et poignées inox avec 2 clés sur chaque porte.	1 porte sectionnelle isolée / 1 porte vitrée (verre 4 mm) avec poignées et serrure à cylindre
5 ans	5 ans
• Porte sectionnelle • Toiture en bac acier isolé • Vitrage verre de sécurité au bas de la porte vitrée	• Porte sectionnelle isolée • Croisillons bois amovibles • Emboîtement par Windblock System®

Toutes nos idées pour vos projets !

Avec le catalogue « Vos projets extérieurs » en magasin et sur

[castorama.fr](https://www.castorama.fr)





L'abri  
**379€**

### Abri Mokau

En sapin. Dim. ext. tot. l. 1,92 x P. 1,80 x H. 2,01 m. Assemblage par emboîtement étanche à l'air. Système lame antitempête. Vitrage acrylique ép. 2 mm. Toiture en volige ép. 16 mm, revêtement en feutre bitumeux provisoire. Réf. 3663602713265. Plancher vendu séparément. Existe en plusieurs dimensions<sup>(a)</sup>.

**2,4 m<sup>2</sup>**  
surface  
intérieure

**2,6 m<sup>2</sup>**  
emprise  
au sol

**3,46 m<sup>2</sup>**  
surface  
hors-tout



### Livraison

Votre abri livré<sup>(a)</sup>  
chez vous.

(a) Voir tarifs et conditions en magasin.

(l) Voir prix en magasin et sur [castorama.fr](http://castorama.fr)