

FR
EN

GUIDE D'UTILISATION
INSTRUCTIONS FOR USE

Lave-vaisselle Dishwasher

De Dietrich 



Chère Cliente, Cher Client,

*Vous venez d'acquérir un Lave-vaisselle **DE DIETRICH** et nous vous en remercions.*

Nos équipes de recherche ont conçu pour vous cette nouvelle génération d'appareils, qui par leur qualité, leur esthétique, leurs fonctions et leurs évolutions technologiques en font des produits d'exception, révélateurs de notre savoir-faire.

*Votre nouveau Lave-vaisselle **DE DIETRICH** s'intégrera harmonieusement dans votre cuisine et alliera parfaitement les performances de lavage et séchage et la facilité d'utilisation. Nous avons voulu vous offrir un produit d'excellence.*

*Vous trouverez également dans la gamme des produits **DE DIETRICH**, un vaste choix de fours, de fours à micro-ondes, de tables de cuisson, de hottes aspirantes et de réfrigérateurs intégrables, que vous pourrez coordonner à votre nouveau Lave-vaisselle **DE DIETRICH**.*

Bien entendu, dans un souci permanent de satisfaire le mieux possible vos exigences vis à vis de nos produits, notre service consommateurs est à votre disposition et à votre écoute pour répondre à toutes vos questions ou suggestions (coordonnées à la fin de ce livret).

Et retrouvez-nous aussi sur notre site www.dedietrich-electromenager.com sur lequel vous trouverez nos dernières innovations ainsi que des informations utiles et complémentaires.

DE DIETRICH

Les nouveaux objets de valeur

Dans le souci d'une amélioration constante de nos produits, nous nous réservons le droit d'apporter à leurs caractéristiques techniques, fonctionnelles ou esthétiques toutes modifications liées à leur évolution.

 **Important :**
Avant de mettre votre appareil en route, veuillez lire attentivement ce guide d'utilisation afin de vous familiariser plus rapidement avec son fonctionnement.

www.dedietrich-electromenager.com

1/ À L'ATTENTION DE L'UTILISATEUR	
• Consignes de sécurité _____	4
• Protection de l'environnement _____	5
• Lavage économique et écologique _____	5
2/ DESCRIPTION DE VOTRE APPAREIL	
• Présentation générale du lave-vaisselle _____	6
• Présentation du tableau de commande _____	7
• Présentation de l'affichage en façade _____	8
3/ INFORMATIONS	
• La dureté de l'eau en France _____	9
4/ À FAIRE AVANT LA PREMIÈRE UTILISATION	
• Mesurez la dureté de l'eau _____	10
• Réglez l'adoucisseur à l'aide des touches _____	10
5/ CHOIX DES PRODUITS ET RÉGLAGES	
• Choix des produits _____	11
• Réglages pour pastilles multifonctions _____	11
6/ CHARGEMENT DES PRODUITS	
• Chargement de lessive _____	12
• Chargement de sel régénérant _____	12
• Le produit de rinçage _____	13
7/ RÉGLAGE DES PARAMÈTRES _____	14
8/ ÉQUIPEMENT DE VOTRE LAVE-VAISSELLE _____	16
• Les tiroirs _____	17
• Le panier à couverts _____	19
• La clayette pour grandes assiettes _____	19
9/ TABLEAU DES PROGRAMMES DE LAVAGE _____	20
10/ LA PROGRAMMATION _____	22
11/ LES SÉCURITÉS DE VOTRE LAVE-VAISSELLE _____	24
12/ NETTOYAGE DE VOTRE APPAREIL	
• Nettoyage des filtres à déchets _____	25
13/ EN CAS D'ANOMALIES DE FONCTIONNEMENT _____	27
14/ SERVICE APRÈS-VENTE - RELATIONS CONSOMMATEURS _____	32
15/ INDICATIONS POUR LES LABORATOIRES D'ESSAIS _____	34

**Important :**

Conservez cette notice d'utilisation avec votre appareil. Si l'appareil devait être vendu ou cédé à une autre personne, assurez-vous que la notice d'utilisation l'accompagne. Merci de prendre connaissance de ces conseils avant d'installer et d'utiliser votre appareil. Ils ont été rédigés pour votre sécurité et celle d'autrui.

• CONSIGNES DE SÉCURITÉ**• Installation**

- A la réception de l'appareil, déballez-le ou faites le déballez immédiatement. Vérifiez que votre appareil n'a pas subi de dégâts pendant le transport. Faites les éventuelles réserves par écrit sur le bon de livraison dont vous gardez un exemplaire.
- Ne branchez jamais un appareil endommagé. Si votre appareil est endommagé, adressez-vous à votre revendeur.
- Avant de procéder au branchement, veuillez vous reporter aux instructions figurant dans votre Guide d'Installation.
- Pendant toute la durée de l'installation, le lave-vaisselle doit être maintenu débranché du secteur.
- Les données de branchements électriques indiquées sur la plaque signalétique de votre appareil, et celles du secteur doivent correspondre.
- Une fois votre appareil installé, la prise doit rester accessible.
- Ne modifiez pas ou n'essayez pas de modifier les caractéristiques de cet appareil. Cela représenterait un danger pour vous.
- Si votre installation nécessite des modifications, ne confiez les travaux électriques et hydrauliques qu'à un électricien et un plombier qualifiés.
- Votre appareil est destiné à un usage domestique normal. Ne l'utilisez pas à des fins commerciales ou industrielles ou pour d'autres buts que celui pour lequel il a été conçu.
- Les parois du lave-vaisselle ne doivent en aucun cas être percées.

• Sécurité des enfants

- Cet appareil doit être utilisé par des adultes. Veillez à ce que les enfants n'y touchent pas et ne l'utilisent pas comme un jouet. Assurez-vous qu'ils ne manipulent pas les commandes de l'appareil.
- Eloignez les jeunes enfants de l'appareil pendant son fonctionnement.
- Les détergents contiennent des substances irritantes et abrasives. Ces produits peuvent avoir des effets caustiques sur les yeux, la bouche et la gorge. Ils peuvent être extrêmement dangereux s'ils sont ingérés. Evitez le contact avec la peau et les yeux. Assurez vous que le réservoir est vide à la fin du cycle de lavage.
- Laissez les détergents hors de portée des enfants et n'introduisez aucun détergent dans la machine jusqu'au moment de démarrer le programme de lavage.
- L'eau de votre lave-vaisselle n'est pas potable, c'est pourquoi les enfants ne doivent pas s'approcher de l'appareil lorsque la porte est ouverte.
- Ne permettez pas que vos enfants jouent ou s'assoient sur la porte lorsque celle-ci est ouverte.
- Après avoir déballez votre appareil, laissez les emballages hors de portée des enfants.
- Tenez tous les matériaux d'emballage hors de portée des enfants (ex. : sacs en plastique, polystyrène etc.) car ils peuvent être dangereux pour les enfants : Risque d'étouffement.

• Utilisation

- Cet appareil n'est pas prévu pour être utilisé par des personnes (y compris les enfants) dont les capacités physiques, sensorielles ou mentales sont réduites, ou des personnes dénuées d'expérience ou de connaissance, sauf si elles ont pu bénéficier, par l'intermédiaire d'une personne responsable de leur sécurité, d'une surveillance ou d'instructions préalables concernant l'utilisation de l'appareil.
- N'utilisez que des produits spécialement conçus pour votre lave vaisselle (Sel adoucissant, Détergent et produit de rinçage).

- Evitez dans la mesure du possible d'ouvrir la porte du lave-vaisselle lors de son fonctionnement, en particulier au cours des phases de chauffe, car il en sort de la vapeur brûlante ou de l'eau chaude pourrait vous éclabousser. Le lave vaisselle est équipé d'un système de sécurité qui, en cas d'ouverture de la porte, bloque immédiatement le fonctionnement de l'appareil.
- N'utilisez jamais de dissolvants chimiques dans votre appareil, car cela pourrait occasionner un risque d'explosion.
- Fermez toujours la porte de votre appareil après avoir chargé ou sorti de la vaisselle.
- Ne vous appuyez pas ou ne vous asseyez pas sur la porte ouverte de votre appareil.
- Lorsque le programme est terminé, débranchez l'appareil et fermez le robinet d'eau.
- Débranchez votre appareil avant toute intervention technique.
- Evitez de placer votre appareil à proximité immédiate d'un appareil de cuisson ou de chauffage, ceci afin d'éviter tout risque de dommage dû à la chaleur;
- N'introduisez pas dans votre lave-vaisselle des articles qui ne sont pas certifiés pour le lavage en machine.
- Si vous avez retiré une pièce de vaisselle avant la fin du programme de lavage, il est important de la rincer soigneusement à l'eau courante pour éliminer les restes éventuels de produit de lavage
- En cas de panne, n'essayez jamais de réparer votre appareil vous-même. Les réparations effectuées par du personnel non qualifié peuvent provoquer des dommages ou des dérèglements importants.

• PROTECTION DE L'ENVIRONNEMENT

Les matériaux d'emballage de cet appareil sont recyclables. Participez à leur recyclage et contribuez ainsi à la protection de l'environnement en les déposant dans les conteneurs municipaux prévus à cet effet.



Votre appareil contient également de nombreux matériaux recyclables. Il est donc marqué de ce logo afin de vous indiquer que, dans les pays de l'Union Européenne, les appareils usagés ne doivent pas être mélangés avec d'autres déchets. Le recyclage des appareils qu'organise votre fabricant sera ainsi réalisé dans les meilleures conditions, conformément à la directive européenne 2002/96/CE sur les déchets d'équipements électriques et électroniques. Adressez vous à votre mairie ou à votre revendeur pour connaître les points de collecte des appareils usagés les plus proches de votre domicile.





Nous vous remercions pour votre collaboration à la protection de l'environnement.

• LAVAGE ÉCONOMIQUE ET ÉCOLOGIQUE

- Débarrassez votre vaisselle des restes d'aliments (os, pépins...).
- Ne prélevez pas votre vaisselle à la main (consommation d'eau inutile).
- Exploitez pleinement les capacités de votre lave-vaisselle. Le lavage sera économique et écologique.
- Choisissez toujours un programme de lavage adapté au type de vaisselle et en fonction de son degré de salissures.
- Evitez les surdosages de détergents, de sel régénérant et de liquide de rinçage. Observez les recommandations inscrites dans ce guide (pages 10-11-12-13) ainsi que les indications mentionnées sur les emballages de produits.
- Assurez-vous du bon réglage de l'adoucisseur d'eau (voir page 10).

• PRÉSENTATION GÉNÉRALE DU LAVE-VAISSELLE

Votre Lave Vaisselle **QUATTRO CONCEPT** a la singularité d'offrir deux espaces de lavage totalement indépendants et autonomes pouvant être utilisés séparément ou simultanément. Ceci vous permet 4 modes de lavage :

-  **PRIMO** : Laver les deux tiroirs simultanément avec le même programme de lavage.
-  **SECUNDO** : Laver uniquement la vaisselle contenue dans le tiroir inférieur.
-  **TERTIO** : Laver uniquement la vaisselle contenue dans le tiroir supérieur.
-  **QUATTRO** : Laver les deux zones simultanément mais selon des programmes différents.

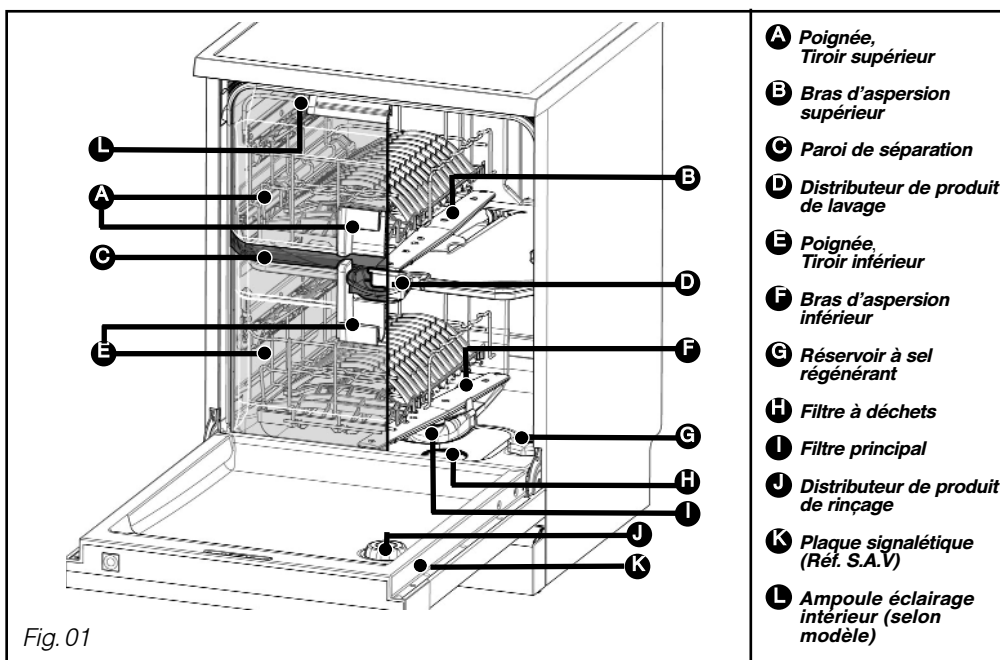

Conseil :

Ce guide d'utilisation est valable pour plusieurs modèles. De légères différences de détails et d'équipements peuvent apparaître entre votre appareil et les descriptions présentées.

• PRÉSENTATION DU TABLEAU DE COMMANDE

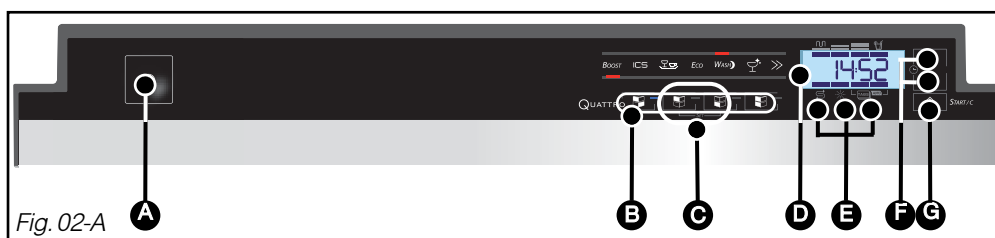

Fig. 02-A

A Marche/Arrêt :

Touche pour permettre la mise en marche de votre lave-vaisselle.

B Choix du/des tiroir(s) à laver et du/des programme(s) correspondants :

Appuyez sur l'une des 4 touches pour choisir le/les tiroir(s) à laver. Appuyez à nouveau sur la même touche pour sélectionner le/les programme(s) de lavage.

(voir §10 "la programmation")



SET :

Au menu de réglages :
(voir §7 "réglage des paramètres")

- réglage de la langue,
- réglage de l'heure courante,
- réglage de l'adoucisseur,
- activation ou désactivation des voyants "sel régénérant", "produit de rinçage" et de la fonction "TABS AUTO" (selon réglage adoucisseur pages suivantes).
- activation ou désactivation du bip de fin de programme,
- réglage de la luminosité écran.

D L'écran du tableau de commande :

vous indique, suivant les cas, l'heure courante, l'heure de fin, le temps restant du programme, le réglage des paramètres, l'avancement du



Remarque :

Un court signal sonore (bip) confirme la sélection de la touche, à l'exception de la touche "On/Off". Dans le cadre des économies d'énergie la luminosité de l'afficheur de façade disparaît ou s'atténue après une période d'inactivité de votre lave-vaisselle.

Pour le confort de chargement la lumière intérieure de votre lave-vaisselle s'allume à l'ouverture de la porte et s'éteint lorsque vous la repoussez ou la refermez, quelque soit la position de la touche On/Off.

préchauffage.

E Les voyants :



Sel :

clignotant ; indique le manque de sel régénérant.



Liquide de rinçage :

clignotant ; vous indique le manque de produit de rinçage.



Produits multifonction :

allumé ; indique que la fonction "TABS AUTO" est activée, les programmes sont alors automatiquement adaptés en cas d'utilisation de tablettes multifonction.

F Lavage différé :

Programmez l'heure de fin, quart d'heure par quart d'heure, en appuyant sur les touches +/- .



START/C :

Appuyez sur cette touche pour démarrer votre programme.

En cas d'erreur : pour annuler une sélection ou un programme en cours, maintenez appuyée cette touche pendant plus de 2 secondes.

• PRÉSENTATION DE L’AFFICHAGE EN FAÇADE (selon modèles)

L’écran d’affichage en façade :

vous indique, suivant le cas:

- le /les tiroir(s) sélectionné(s), ❶
- le/les programme(s) sélectionné(s), ❷
- la température de lavage, ❸
- l’heure de départ d’un lavage différé, ❹
- le temps restant, ❺
- le déroulement du préchauffage,
- la visualisation des niveaux,
- l’heure courante ❻.

*Départ immédiat
d’un programme :*

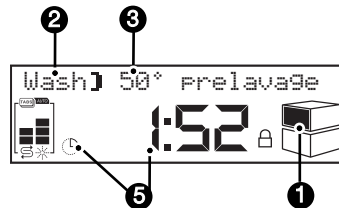

*Départ différé
d’un programme :*

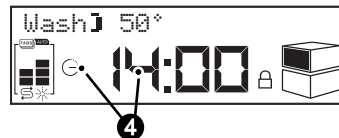

Sel régénérant :

- indicateur de niveau de sel régénérant ❼.

Produit de rinçage :

- indicateur de niveau de produit de rinçage.



Produits multifonction :

affiché ; vous indique que la fonction “TABS AUTO” est activée, les programmes sont alors automatiquement adaptés en cas d’utilisation de tablettes multifonction.

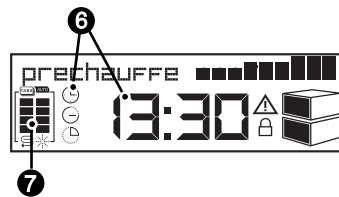

**Important :**

Pour que votre lave vaisselle vous donne un résultat de lavage et de séchage impeccable et sans trace, vous devez bien le régler, grâce au système d'adoucissement de l'eau qui fonctionne avec du sel régénérant.

- **LA DURETÉ DE L'EAU EN FRANCE**

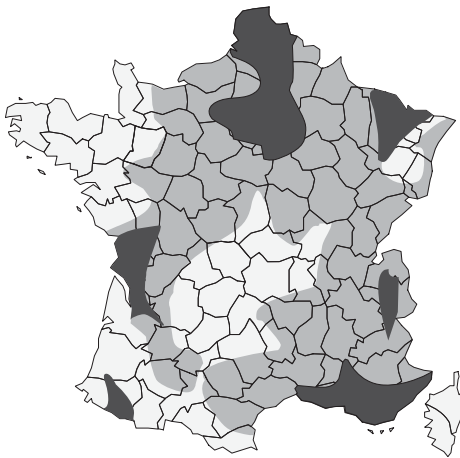

Légende	Dureté	hydrotimétrie (TH) en degré français (°F)
□	faible	TH < 15°F
	moyenne	15-40°F
■	forte	40-55°F
■	très forte	55-70°F

- **Le calcaire**, l'eau de pluie en s'infiltrant dans le sol se charge de sels minéraux, certains minéraux se retrouvent sous forme solide communément appelée calcaire. Il réduit l'efficacité de lavage du détergent, entartre le lave vaisselle et laisse des traces blanches sur la vaisselle.

Plus une eau est calcaire plus elle est dite «dure».

Selon la dureté d'eau de votre ville, utilisez les produits les mieux adaptés.

- **Il existe plusieurs types de produits, comment choisir :**

Pour une vaisselle impeccable, préférez l'utilisation conjointe de produits classiques :

① **Le produit de lavage** pour un nettoyage parfait de la vaisselle (poudre, liquide ou tablettes standards).

② **Le sel régénérant** pour permettre le bon fonctionnement de l'adoucisseur d'eau de votre lave vaisselle.

③ **Le liquide de rinçage** pour faciliter le séchage et éliminer les traces de goutte d'eau.

**Important :**

N'utilisez en aucun cas de liquide pour vaisselle à la main.

Pour un confort d'utilisation et dans certaines conditions de dureté d'eau seulement < 25°F les pastilles multifonction

peuvent rendre superflue l'utilisation de liquide de rinçage et ou de sel.

- **Les "2 en 1"** contiennent des détergents, du liquide de rinçage ou un agent faisant fonction de sel.

- **Les "3 en 1"** contiennent des détergents, du liquide de rinçage et un agent faisant fonction de sel.

- **Les "4 en 1", "5 en 1", ...** contiennent des additifs qui préviennent par exemple l'usure des verres de mauvaise qualité ou préviennent les risques de corrosion de l'inox...

**Important :**

Respectez les consignes du guide d'utilisation et les recommandations figurant sur l'emballage des détergents multifonction .

**Conseil :**

En cas de doute contactez le fabricant du détergent si la vaisselle est très mouillée à la fin du programme ou si des dépôts calcaires apparaissent.

FR 4/ À FAIRE AVANT LA PREMIÈRE UTILISATION

⚠ Important :
Retirez les pièces de calage à l'intérieur des tiroirs et les films de protection situés sur le panneau de commande.

• MESUREZ LA DURETÉ DE L'EAU

Avant toute chose, en un simple geste, vous pouvez tester la teneur en calcaire de votre eau grâce à la bandelette-test livrée avec votre lave vaisselle, ou vous renseigner auprès de votre service local de distribution des eaux pour connaître le degré de dureté de votre eau.



- Laissez couler l'eau du robinet pendant quelques instants.
- Remplissez un verre d'eau.
- Trempez la bandelette sortie de son étui pendant 3 secondes.
- Attendez 1 minute, secouez et observez les couleurs pour connaître la dureté de votre eau.



• RÉGLEZ L'ADOUCCISSEUR À L'AIDE DES TOUCHES

- Accédez au menu de réglage par 1 appui long simultané sur les 2 touches  de la fonction "Set". Ensuite, appuyez à nouveau sur l'une d'entre elles, jusqu'à arriver au réglage de l'adoucisseur (voir §7 "Réglage des paramètres").
- Celui-ci est alors indiqué sur l'écran de **H0** à **H6** ; Le réglage usine de l'adoucisseur est **H4**.
- Pour modifier le réglage de **H0** à **H6**, selon la dureté de l'eau, procédez par appuis courts successifs sur l'une des deux touches "+" ou "-"; l'écran vous indique le réglage :







Bandelette							
Dureté	0 - 10°F	10 - 18°F	18 - 25°F	25 - 40°F	40 - 55°F	55 - 70°F	70 - 90°F
Réglage	H0	H1	H2	H3	H4	H5	H6

- La validation est automatique après 10 secondes d'attente environ, ou s'effectue par un appui sur l'une des touches  de la fonction "Set".
- A tout moment, un appui sur la touche "Start/C"  permet de sortir du menu de réglage.

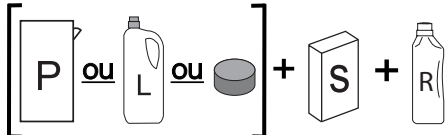
⚠ Important :
Il est très important de régler correctement l'adoucisseur.
- En cas de réglage trop faible : risque de traces calcaires.
- En cas de réglage trop fort : risque d'opacification des verres.
- En cas de déménagement, ajustez de nouveau le réglage de l'adoucisseur.

• **CHOIX DES PRODUITS** (N'utilisez que des produits spécialement conçus pour lave-vaisselle)

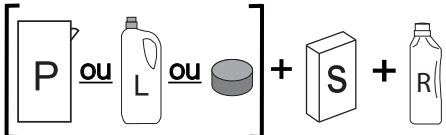
Bandelette	□□□□□	■□□□□	■□□□□	■□□□□	■□□□□	■□□□□	■□□□□
Dureté	0-10°F	10-18°F	18-25°F	25-40°F	40-55°F	55-70°F	> 70°F
Eau	Non dure	Peu dure	Peu dure	Dure	Dure	Dure	Très dure
Adoucissement et usage de sel	Facultatif	Indispensable si produits classiques	Indispensable si produits classiques	Indispensable	Indispensable	Indispensable	Indispensable

<p>Utilisation possible des produits suivants : ① ou ②</p> <p>①  +  + </p> <p>②  pastilles multifonction</p>	<p>Utilisation exclusive de produits classiques</p> <p> +  + </p> <p>L'utilisation des pastilles multifonction reste possible avec sel et produit de rinçage.</p>
--	--

① **Produits classiques** : P : détergent Poudre ou L : détergent Liquide ou  pastille simple + S : Sel régénérant + R : produit de Rinçage

Important : Dans le cas d'utilisation de produits classiques, désactivez la fonction "TABS AUTO" : réglage sur "OFF"

② **Produits multifonction** :  pastilles "multifonction"

Important : Dans le cas d'utilisation de produits multifonction, activez la fonction "TABS AUTO" : réglage sur "ON" et choix éventuel des options "Transparence Eclats" ou "Sèch net".





Conservez tous ces produits hors de portée des enfants et à l'abri de l'humidité.

• **RÉGLAGES POUR PASTILLES MULTIFONCTION**

Important : Le réglage de la fonction "TABS AUTO" n'est possible que pour les réglages H0, H1 et H2 de l'adoucisseur (dureté < 25°F).

Vous pouvez désactiver les voyants des produits "sel" et "rinçage" en cas d'utilisation de produits multifonction ; ce réglage s'effectue à l'aide de la fonction "SET"

• Procédez comme suit au réglage de la fonction "TABS AUTO" :

- Appuyez sur l'une des touches ① de la fonction "Set" jusqu'à faire clignoter le voyant , ensuite sur l'une des touches "+" ou "-" pour choisir entre les 3 configurations possibles :
 -  – désactivation de la fonction "TABS AUTO".
 -  – activation de la fonction "TABS AUTO" avec le réglage "Transparence Eclats". "Transparence Eclats" vous permet de privilégier la brillance de la vaisselle.
 -  – activation de la fonction "TABS AUTO" avec le réglage "Sèch net". "Sèch net" renforce le résultat de séchage en cas de résultat insatisfaisant.
- La validation est automatique après 10 secondes environ ou s'effectue par appui sur "SET".
- Le voyant "TABS AUTO" reste allumé si l'option a été sélectionnée.
- A tout moment, un appui sur la touche "Start/C"  permet de sortir du menu de réglage. (Voir §7 "Réglage des paramètres")

• CHARGEMENT DE LESSIVE

Le distributeur de produits est commun aux deux tiroirs. Il reçoit aussi bien les pastilles que la lessive en poudre ou la lessive liquide :

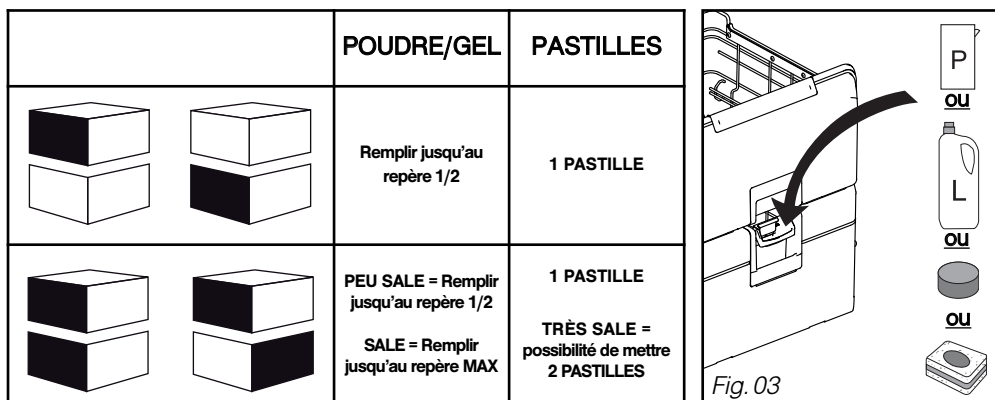

• CHARGEMENT DU SEL RÉGÉNÉRANT

⚠ Important : Utilisez du sel régénérant spécial lave-vaisselle, n'utilisez en aucun cas du sel de table ou du sel alimentaire qui risqueraient d'endommager votre appareil.

- ① Dévissez et enlevez le bouchon du réservoir de sel.
- ② Remplissez le réservoir avec **du sel régénérant** spécialement conçu pour lave-vaisselle. Utilisez l'entonnoir livré avec votre lave-vaisselle.
- ③ La première fois, **complétez avec de l'eau** jusqu'au bord du réservoir.

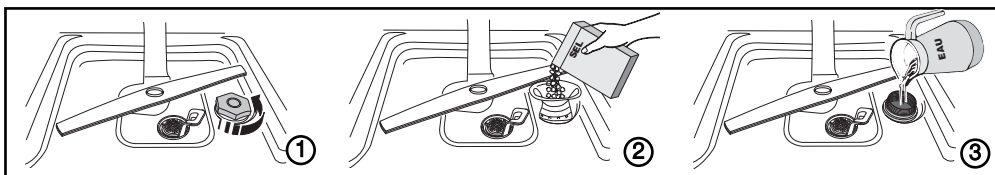

• Repérage du niveau de sel régénérant : ⚡

Il s'éclaire lorsqu'il faut ajouter du sel. Après un remplissage, il peut rester allumé jusqu'à ce que le sel soit suffisamment dissout, en général après un cycle (ou si le remplissage n'est pas complet) par exemple lors de la mise en service avec l'échantillon.

Il peut être désactivé avec l'utilisation de produits multifonctions (voir §7 "Réglage des paramètres").

indicateurs de niveaux de sel régénérant :



⚠ Important : En cas de débordement du sel, il est recommandé d'enlever les cristaux de sel pour éviter les risques d'oxydation de la cuve et d'effectuer un programme de trempage ou rapide (selon modèle). Revisez bien à fond le bouchon du réservoir.

• **LE PRODUIT DE RINÇAGE**
(Fig. 04)



Important :

Utilisez du produit de rinçage spécial lave-vaisselle, il vous permettra d'obtenir une vaisselle sèche et brillante.

① ② Remplissez le réservoir de produit de rinçage à la mise en service jusqu'à affleurer le haut du levier de réglage.

Le réglage d'origine est 3.
- Refermez bien à fond.

• **Repérage du niveau de liquide de rinçage :** *

Il s'éclaire lorsqu'il faut ajouter du produit.
Il peut être désactivé.
(Voir §7 "Réglage des paramètres").

indicateurs de niveaux
de produit de rinçage :



Important :

En cas de débordement du produit sur la porte lors du remplissage, épongez l'excès pour éviter la formation de mousse.

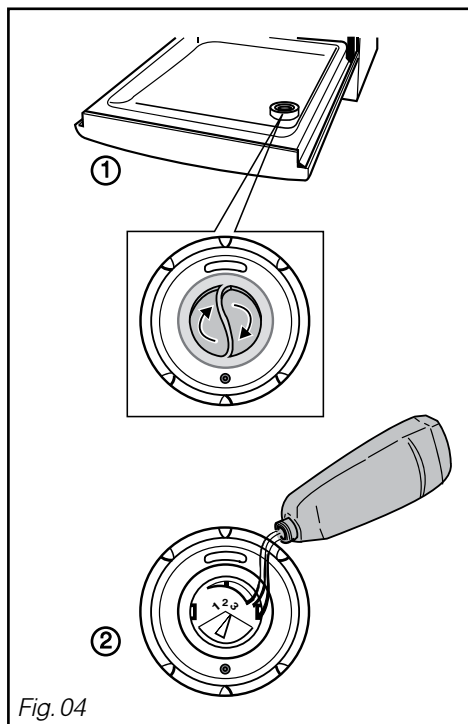



Fig. 04

• **RÉGLAGES POSSIBLES À L'AIDE DE LA FONCTION "SET" ET DES TOUCHES DE SÉLECTION**  :

- Un appui maintenu sur les 2 touches de la fonction "SET" vous permet d'accéder au menu de réglage.
- Ensuite un appui court sur une de ces mêmes touches vous permet de faire défiler les différents paramètres.
- Réglez vos paramètres en appuyant sur les touches de sélection .
- Les paramètres sont validés automatiquement après 10 secondes d'attente. Au delà votre lave-vaisselle se remet en mode de sélection de programmes.



Accès au menu, passage automatique au choix de la langue.

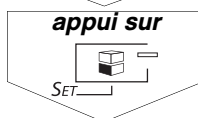

1 Choix de la langue

Une fois entré dans le menu de réglage, appuyez sur l'une des touches  pour définir la langue de votre choix.

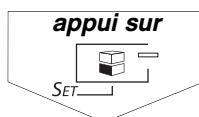

2 Réglage de l'horloge (heure)

Procédez de la même façon ; appuyez sur l'une des touches  jusqu'à obtenir le réglage l'heure souhaitée.

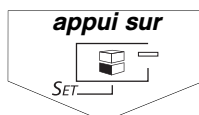

3 Réglage de l'horloge (minutes)

Procédez de la même façon ; appuyez sur l'une des touches  jusqu'à obtenir le réglage des minutes.

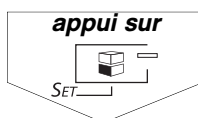

4 Réglage de l'adoucisseur

Réglez sur le degré correspondant à la dureté mesurée, de H0 à H6.



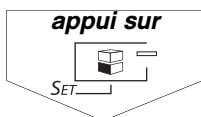

③ Usage des produits

Pour une efficacité optimale du produit, il est important de bien régler l'adoucisseur (voir § 5 Choix des produits).

- Sel  : réglez sur **OFF** si vous n'utilisez pas de sel ou si vous utilisez des pastilles multifonctions.



- Produit de rinçage  : réglez sur **OFF** si vous n'utilisez pas de produit de rinçage, ou si vous utilisez des pastilles multifonctions.

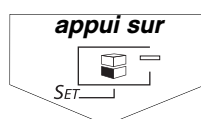

③ Pastilles multifonctions

disponible si le réglage adoucisseur est sur **H0**, **H1** ou **H2** (voir § 5 Réglage pour pastilles multifonctions). Une fois entré dans le menu de réglages, un appui sur l'une des touches  vous permet de :

- Désactiver la fonction si vous n'utilisez pas de pastilles multifonctions.
- Activer la fonction "Transparence Eclat".
- ou
- Activer la fonction "sèch net" (choix par défaut)

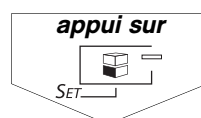

③ Signal sonore en fin de programme

Réglez sur **0n** pour activer cette fonction ou sur **OFF** si vous ne désirez pas entendre de bip en fin de programme.

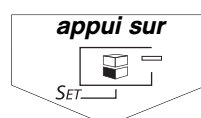

③ Luminosité écran

Réglez à votre convenance la luminosité de l'écran **Lu1** mini à **Lu5** maxi.

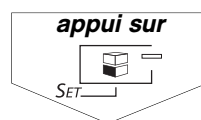

Sortie du menu de réglage, retour à la sélection de programme.



Conseil :

La validation de ces réglages est automatique au passage du paramètre suivant ou après 10 secondes sans appui sur la touche "SET".

**Très important :**

Vaisselle non appropriée pour le lavage en machine :

- Les planches à découper en bois,
- Les ustensiles en acier oxydable ou en plastique non résistant à la chaleur,
- Les objets en étain et en cuivre,
- La vaisselle et les couverts collés,
- Les couverts avec manches en bois, en corne ou en nacre,
- Porcelaine antique ou peinte à la main.

Lors d'achat de vaisselle, verres, couverts, faites-vous confirmer qu'ils sont bien appropriés à un lavage en machine.

**Conseil :**

Débarrassez la vaisselle sale de ses gros déchets avant de la ranger dans le lave-vaisselle, l'efficacité du lavage n'en sera que meilleure.

• LES TIROIRS DU LAVE-VAISSELLE

Les tiroirs de votre Lave Vaisselle **QUATTRO CONCEPT** sont aménagés de manière identique pour une plus grande modularité de sorte qu'il est possible de placer grandes et petites assiettes, couverts, plats de cuisson, tasses, bols, soucoupes et verres indifféremment dans l'espace inférieur ou supérieur.

(Fig. 06-07).

QUATTRO CONCEPT autorise ainsi de nombreuses combinaisons de lavage :

Mode Primo : chargement traditionnel

Mode Secundo et Tertio : chargement d'un tiroir.

Mode Quattro : chargement 2 tiroirs pour programmes différents.

- Disposez votre vaisselle de façon à ce que l'eau puisse circuler librement et asperger tous les ustensiles.
- Evitez d'intercaler, d'accoler et de superposer les assiettes plates et creuses.
- Rangez votre vaisselle de façon méthodique afin de gagner de la place : rangées de verres, de tasses, de bols etc...



Conseil :

Évitez les contacts entre assiettes. Au besoin, n'hésitez pas à laisser quelques espaces vides.



Fig. 06



Fig. 07

• Clayette avant Quattro

Sur le tiroir supérieur, cette clayette amovible permet d'accueillir tasses, longs couverts. *Fig 08*
 Pour faciliter le rangement des couteaux, louches, grands couverts, vous pouvez installer sur la clayette "QUATTRO" les 6 peignes transparents fournis avec les documents de votre "QUATTRO CONCEPT". *Fig 09*

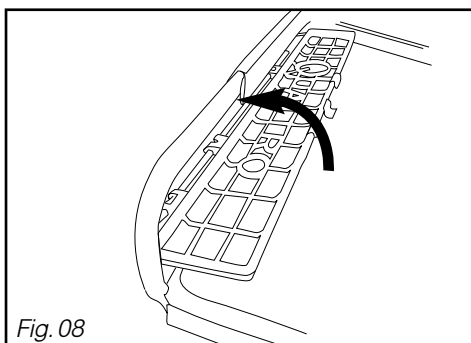

Fig. 08

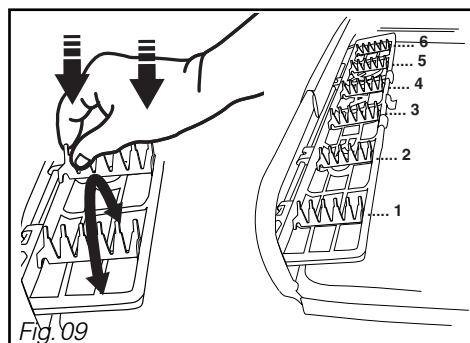

Fig. 09

• Clayettes latérales

- A l'intérieur de chaque tiroir, 4 clayettes rabattables vous permettent d'accueillir tasses ou longs couverts et de maintenir les verres à pied.
- Le passage de la position basse à la position haute se fait en dépliant et repliant la clayette dans la position désirée. *Fig 10*
- Position haute, clayette verticale *Fig. 11* : plus d'espace pour le chargement des assiettes.
- Position haute, clayette inclinée : pour accueillir tasses ou longs couverts et assurer le maintien des verres à pied.

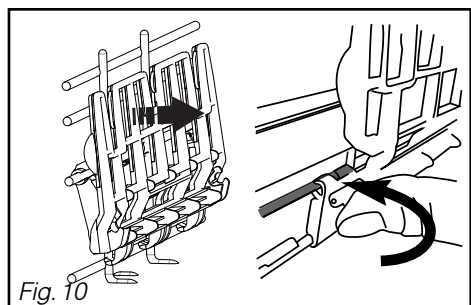

Fig. 10

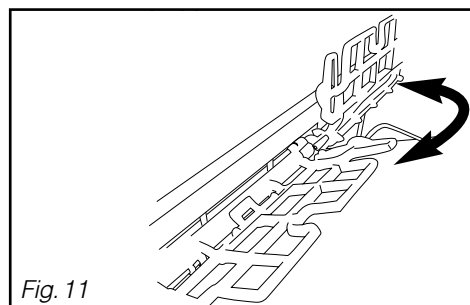

Fig. 11

Conseil :
 Orientez le creux des verres, des tasses, des bols vers le bas.

• Fils verre

Chaque tiroir est équipé, en partie avant, d'un fil rabattable et escamotable garantissant le maintien des verres. *Fig 12*

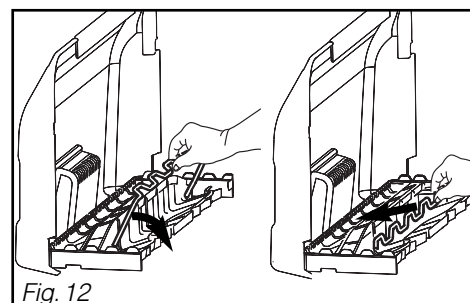

Fig. 12

• **Clayette grande assiette**

Certaines grandes assiettes (par exemple les assiettes “de présentation”) ne rentrent pas en position normale dans les tiroirs.

Dans le tiroir supérieur, basculez le fil central et relevez la clayette pour tenir les grandes assiettes (jusqu'à 285 mm) en position inclinée dans la zone centrale du tiroir. (Fig. 13-14)

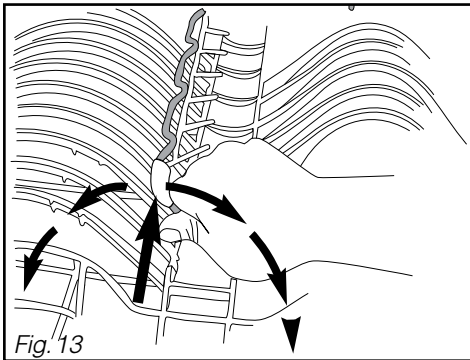

Fig. 13

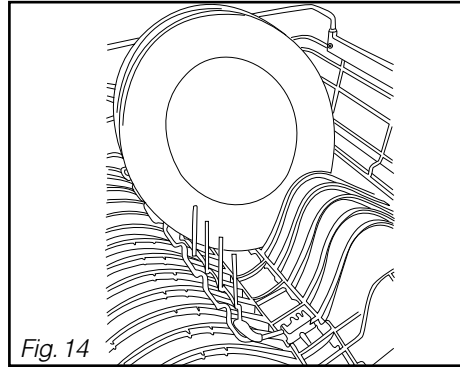

Fig. 14

• **LE PANIER À COUVERTS**

Votre Lave Vaisselle QUATTRO CONCEPT est pourvu de 4 paniers à couverts.

Ceux-ci peuvent prendre de nombreuses positions :

- Préférentiellement, utilisez 2 paniers à couverts dans chaque tiroir. (voir emplacements Fig. 15)
- D'autres emplacements sont possibles, suivant la longueur des couverts.

Des grilles amovibles sont à votre disposition si vous souhaitez un chargement des couverts ordonné. (Fig. 16)

Pour un lavage et un séchage optimum, utiliser ces grilles de séparation en totalité ou partiellement.

Orientez les manches de couverts vers le bas.

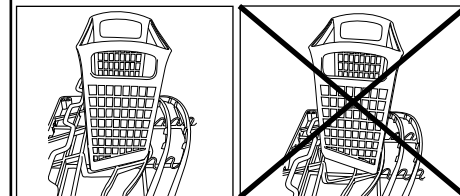
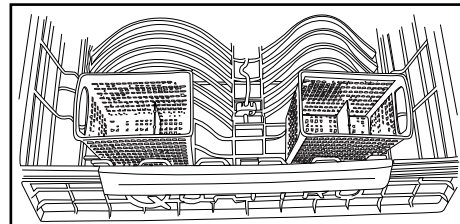

Fig. 15



Important :

Pour des raisons de sécurité nous recommandons de disposer les couteaux à bouts pointus la pointe en bas dans les paniers à couverts (risque d'accident).

Les couteaux à longue lame et autres ustensiles de cuisine acérés doivent être placés à plat dans le tiroir supérieur.

Évitez de laver dans votre lave-vaisselle les couverts dotés d'un manche en corne. Séparez l'argenterie des autres métaux en utilisant la grille de séparation.

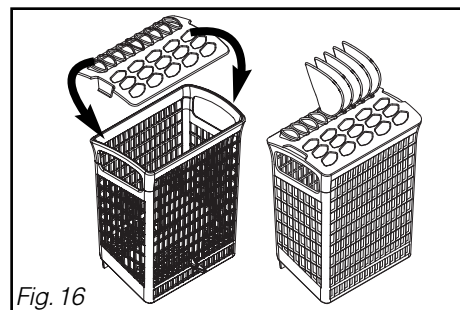







Fig. 16

PROGRAMMES : TYPE DE VAISSELLE : - porcelaine, casseroles, couverts, verres, etc... Quantité, type, état des résidus alimentaires : Déroulement du programme :	<i>BOOST</i>	ICS	Normal 	<i>Eco</i>		
	Très sale. Grands plats et casseroles très sales, salissures cuites, graisses, friture, gratin, sauce etc..	Intelligent Control System Détection automatique du degré de salissure. Optimise les résultats en privilégiant les économies d'énergie.	Normalement sale Vaisselle quotidienne avec une quantité modérée de résidus adhérents et gras.			
	prélavage chaud	prélavage	prélavage			
	lavage 70°C	lavage 55/65°C	lavage 60°C			
	rinçage	rinçage	rinçage			
	rinçage chaud	rinçage chaud	rinçage chaud			
	Séchage par ventilation	Séchage par ventilation	Séchage par ventilation			
Modes possibles:	min. L. Kwh	min. L. Kwh	min. L. Kwh			
 Primo	145 19 1.8	130/140 17/19 1.4/1.6	100 18 1.6			
 Secundo	110	90/100	75 11 1.1			
 Tertio	130	110/120	90 13 1.3			
 Quattro	BOOST / ICS		BOOST / CRYSTAL		ICS / CRYSTAL	
	min. L. Kwh	min. L. Kwh	min. L. Kwh	min. L. Kwh	min. L. Kwh	min. L. Kwh
	145 19 1.8	145 19 1.8	145 19 1.8	130 18 1.6	130 18 1.6	130 18 1.6

FR 9/ LES PROGRAMMES DE LAVAGE



<i>ECO</i>			<i>WASH</i>			Crystal +			Flash			Cocktail			
Normalement sale Vaisselle quotidienne avec une quantité modérée de résidus adhérents et gras. Programme plus long car économique en énergie.			Normalement sale Vaisselle quotidienne avec une quantité modérée de résidus adhérents et gras. Lavage en basse température, économique et particulièrement adapté aux lessives compactes - enzymatiques.			Pour des verres et la vaisselle fragile. Soit une quantité réduite de résidus peu adhérents.			Lavage court spécialement adapté à une faible charge de vaisselle quotidienne avec une quantité réduite de résidus non séchés et non gras.			Rinçage sans lessive, en 15 minutes, d'un chargement de vaisselle peu sale (par exemple, après un apéritif...), après un préchauffage.			
prélavage												préchauffage			
lavage 55°C			lavage 50°C			lavage 45°C			lavage 45°C			lavage 60°C			
rinçage			rinçage			rinçage			rinçage						
rinçage chaud			rinçage chaud			rinçage chaud			rinçage chaud						
Séchage par ventilation			Séchage par ventilation			Séchage par ventilation			Séchage court			Séchage court			
min.	L.	Kwh	min.	L.	Kwh	min.	L.	Kwh	min.	L.	Kwh	min.	L.	Kwh	
150	17	1.5	180	14	1.05	85	15	1.1	45	12	1.0				
120			110			75			45	8					
150			150			85			45	9		15			

Ces valeurs se réfèrent à des conditions normales d'utilisation avec des produits séparés (détergents, sel, produit de rinçage).

Elles peuvent varier en fonction de la charge, de la température de l'eau, du réglage de l'adoucisseur, de la présence de produit de rinçage et la tension de l'alimentation.

Elles augmentent de 0 à 30 minutes en cas d'utilisation des pastilles multifonction.

Inversement, des gains de temps, jusqu'à 40%, sont possibles en utilisant les modes Secundo et Tertio .

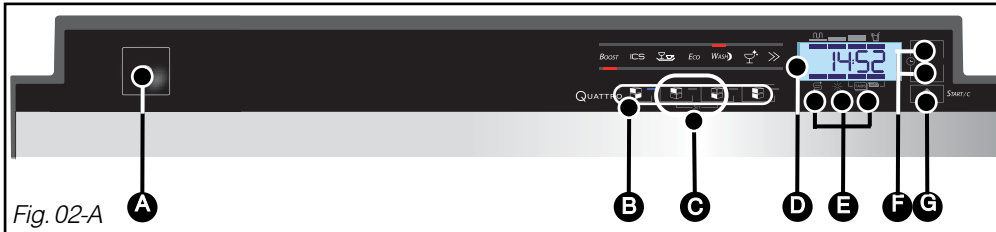

Conseil : Consultez le tableau des programmes, pages précédentes, pour déterminer la meilleure configuration de programmes dont vous avez besoin selon la répartition de votre vaisselle, le type de vaisselle et son degré de salissure.

• Mise en marche de l'appareil :

Appuyez sur la touche "Marche/Arrêt" **A** pour mettre l'appareil sous tension.

• **B Choix du/des tiroir(s) à laver et du/des programme(s) associés :**

A la mise sous tension, par défaut, la configuration du/des tiroir(s) et du/des programme(s) associé(s) sont ceux que vous utilisez le plus fréquemment. Pour choisir une autre configuration, appuyez sur la touche correspondante.

Appuyez à nouveau sur celle-ci pour choisir un autre programme ou une autre combinaison de programmes :

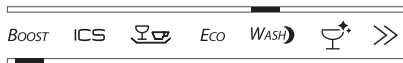
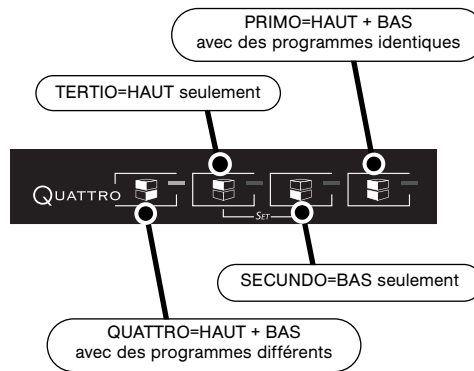

Remarques : Après quelques cycles "d'apprentissage", votre lave-vaisselle QUATTRO CONCEPT vous proposera directement votre programmation préférée.



- Suivant le mode sélectionné, certains programmes ou combinaisons de programmes ne sont pas accessibles.

- Un court signal sonore (bip) confirme la sélection de la touche, à l'exception de la touche "On/Off".

• **Départ immédiat d'un programme :**
Appuyez simplement sur la touche **Start/C**  le programme démarre aussitôt que la porte est fermée. L'écran affiche le temps restant du programme et le verrou.

Temps restant du programme



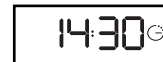

• **Départ différé d'un programme :**
Choisissez votre programme puis programmez l'heure de fin, quart d'heure par quart d'heure en appuyant sur les touches **+/-**  jusqu'à obtenir l'heure de fin souhaitée.
Validez en appuyant sur **Start/C** .
Le temps à l'écran se décompte jusqu'au départ du programme.

Heure de fin du programme



Affichage temps restant du programme au démarrage du cycle;



• **Préchauffage "Cocktail" :**
Le programme **"Cocktail"** se lance par appuis successifs sur la touche  jusqu'à ce que le voyant **"Cocktail"**  s'allume.
Après avoir sélectionné un programme **"Cocktail"**, le sigle **"C"** s'affiche.

Préchauffage lancé :



Appuyez sur la touche **Start/C**  pour lancer le préchauffage, d'une durée de 30 minutes environ, et refermez la porte.

Préchauffage 1/2 réalisé :



A la fin du préchauffage vous pouvez procéder au chargement de verres, tasses,... dans le tiroir supérieur, appuyez à nouveau sur **Start/C**  pour démarrer le rinçage **"Cocktail"**.

Préchauffage terminé :



A tout moment, il vous est possible d'interrompre le préchauffage et de lancer le programme **"Cocktail"** en appuyant sur **Start/C**.



Conseil :

Pendant la fonction «Préchauffage» de votre Lave-Vaisselle QUATTRO CONCEPT, votre appareil se prépare automatiquement à effectuer le rinçage cocktail que vous lancerez au moment voulu. Ainsi, le temps de cycle sera réduit. Ceci vous permet de réaliser un cycle «Cocktail» en 15 minutes.

• **Arrêt de l'appareil :**

Lorsque le programme est terminé, appuyez sur la touche **On/Off**  **Fin du programme :**



- **Porte mal fermée**

Après validation du programme (touche "Start/C" ) votre lave-vaisselle émet 3 "bip" courts aigus pour vous signaler que la porte est mal fermée et le voyant du programme sélectionné clignote.

- **Verrouillage accès programme**



Pendant la durée du programme l'accès aux touches est automatiquement protégé contre les manipulations éventuelles. Il se déverrouille automatiquement à la fin du programme ou par annulation en appuyant plus de 2 secondes sur "Start/C".

- **Conseils nettoyage filtres**

Environ tous les mois, il vous est conseillé de procéder à l'entretien des filtres (voir §12 "Nettoyage de votre appareil", Fig. 13-14).

- Les messages suivants s'affichent sur les écrans :



- **La sécurité anti-débordement**

Ce système active automatiquement la pompe de vidange si le niveau d'eau dans la cuve atteint une hauteur anormale.

- **La sécurité anti-fuite**

Ce système interrompt l'alimentation d'eau si une fuite est détectée sous l'appareil.

- **La sécurité totale**

Ce tuyau d'alimentation est équipé d'un mécanisme qui interrompt l'alimentation d'eau directement au robinet en cas de fuites d'eau.

- **Le Voyant Alerte**



Erreur programme ou incident (voir §13 "En cas d'anomalies de fonctionnement").

- En cas d'anomalie, les écrans affichent le code de l'anomalie.



• NETTOYAGE DES FILTRES A DECHETS

Le système de filtration est composé de plusieurs éléments :

- Ⓐ - Le filtre à déchets.
- Ⓑ - Le grand filtre principal.
- Ⓒ - Le micro-filtre.

Les filtres sont situés au centre de la cuve et doivent être nettoyés régulièrement pour obtenir un **résultat de lavage optimal**.

• Actions :

① Avant le démontage des filtres, retirez les déchets posés sur le grand filtre principal Ⓑ à l'aide d'une éponge pour éviter que ces déchets ne bouchent les bras d'aspersion. Orientez le bras Ⓓ comme sur le dessin (Fig. 17).

② Dévissez d'un quart de tour le filtre à déchets puis le retirer Ⓐ .

③ Retirez le filtre principal Ⓑ .

④ Retirez le tamis micro filtre Ⓒ .

⑤ Nettoyez soigneusement les filtres Ⓐ , Ⓑ et Ⓒ sous l'eau courante (Fig. 18).

Remontage :

Procédez dans l'ordre inverse en positionnant les filtres Ⓒ Ⓑ puis Ⓐ .

⚠ Important :
N'oubliez pas de verrouiller le filtre à déchets Ⓐ en le tournant d'un quart de tour bien à fond.

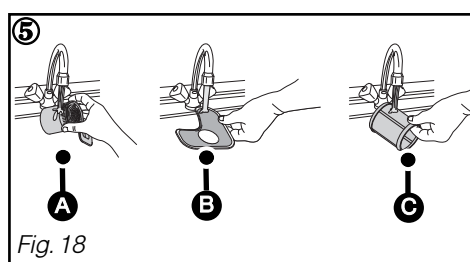
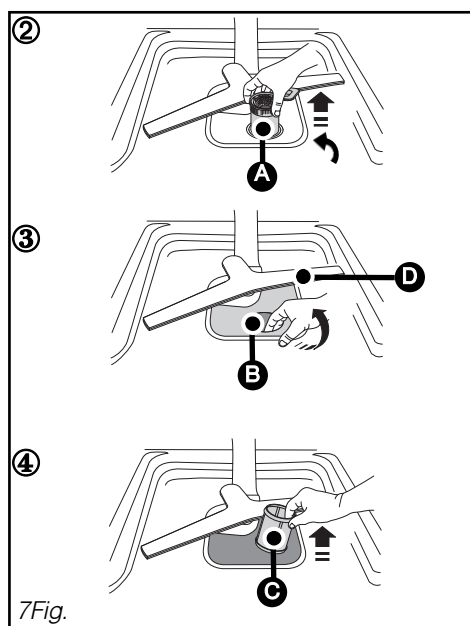
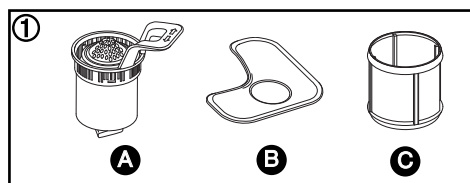

- **Périodiquement**

Effectuez tous les 3 ou 4 mois un programme sans vaisselle, pour éliminer tout dépôt éventuel, avec un produit de nettoyage spécial lave-vaisselle vendu dans le commerce.



Important :

Conservez ce produit hors de portée des enfants.

- **Arrêt prolongé**

Nettoyez complètement votre lave-vaisselle, puis débranchez l'alimentation électrique et fermez le robinet d'arrivée d'eau.

Maintenez votre lave-vaisselle hors gel.



Conseil :

Ne pas employer les poudres abrasives, les éponges métalliques, et les produits à base d'alcool, de diluant. Utilisez un chiffon ou une éponge.

En cas de déménagement, pour éviter que de l'eau s'écoule, effectuez auparavant un programme de trempage.

- **Entretien courant**

Pour préserver votre appareil, nous vous recommandons d'utiliser les produits d'entretien **Clearit**.



L'expertise des professionnels au service des particuliers

Clearit vous propose des produits professionnels et des solutions adaptées pour l'entretien quotidien de vos appareils électroménagers et de vos cuisines.

Vous les trouverez en vente chez votre revendeur habituel, ainsi que toute une ligne de produits accessoires et consommables.

• **RÉCAPITULATIF DES DÉFAUTS**

d01 : défaut d'alimentation eau (robinet)	d07 : défaut Débordement / Antifuite
d02 : défaut vidange	d08 : défaut de distribution arrosage
d03 : défaut de chauffage	d11 : défaut capteur de pression
d04 : défaut température	d12 : défaut remplissage (détection entrée eau)
d05 : défaut moteur sous charge	d13 : défaut de surchauffe
d06 : défaut moteur sur charge	d14 : défaut remplissage ou de syphonage vidange.



Conseil :

Lorsqu'un des défauts ci-dessus est survenu et en cas d'appel à un dépanneur, n'oubliez pas de lui communiquer le message affiché (d01, d02.....) afin de lui faciliter la tâche.

Problème	Causes possibles	Que faire ?
La porte retombe lourdement à l'ouverture (modèle intégrable)	- ressorts de porte pas assez tendus pour compenser le poids du panneau.	- serrer les 2 vis tendeurs accessibles en partie inférieure, au-dessus des pieds avant.
La porte ouverte ne reste pas à l'horizontale ou remonte trop rapidement (modèle intégrable)	- ressorts de porte trop tendus. - absence de panneau bois.	- desserrer les 2 vis tendeurs accessibles en partie inférieure, au-dessus des pieds avant. - équiper l'appareil d'un panneau bois (panneau aggro si provisoire), et régler les ressorts.
La porte "accroche" à la fermeture	- appareil bancal - porte mal centrée par rapport à la cuve.	- réglez les pieds. - recentrer en réglant les pieds AR.
Petite fuite autour ou sous l'appareil (déplacer l'appareil pour mieux localiser la fuite)	- fuite au robinet. - fuite provenant de l'appareil. (cf tableau défaut 07).	- vérifier présence joint et resserrer écrou. - fermer l'arrivée d'eau et appeler un technicien.
Petite fuite à la porte	- appareil bancal, pas de niveau. - porte mal centrée par rapport à la cuve.	- ajuster les pieds réglables. - régler les pieds AR

• **LES VOYANTS**

Problème	Causes possibles	Que faire ?
Le voyant sel ne s'éteint pas	- absence de sel, ou quantité insuffisante de sel dans le réservoir pour déclencher le flotteur.	- faire le plein du réservoir, et attendre la fin du cycle. Dans le cas d'une eau douce ne nécessitant pas de sel, le voyant reste allumé en permanence. Vous pouvez le désactiver (voir §7 "Réglage des paramètres")
Les voyants s'allument tous les uns après les autres	- programmation erronée.	- annuler la programmation en cours en appuyant 3 sec. sur la touche départ, puis refaire une nouvelle programmation.

• **LIÉES À LA PROGRAMMATION, À L’AFFICHAGE**

Problème	Causes possibles	Que faire ?
Le cycle dure trop longtemps.	- les programmes <u>économés en énergie</u> durent plus longtemps, car ils compensent les T° plus basses de lavage et séchage par une durée plus longue de brassage et de séchage.	- utiliser ces programmes de préférence de nuit, quand la durée et le délai de fin ne sont pas importants.
L'appareil fait disjoncter	- ampérage insuffisant pour alimenter tous les appareils en service simultanément. - défaut interne à l'appareil.	- vérifier ampérage de la prise (10A mini) et capacité du compteur. - appeler un technicien.
L'appareil ne démarre pas	- absence de tension secteur sur la prise. - robinet fermé. (cf tableau défaut 01). - tuyau d'alimentation plié. - erreur sélection et blocage programme. - appui trop long (>2") sur bouton départ. - appareil en sécurité (anti-fuite). (cf tableau défaut 07).	- vérifier prise et fusible - vérifier ouverture du robinet. - vérifier le passage correct du tuyau. - annuler en appuyant 3" sur Départ et reprogrammer. - faire juste une impulsion sur touche Départ pour lancer le programme. - appeler un technicien.

Problème	Causes possibles	Que faire ?
L'appareil ne redémarre pas	- ouverture de la porte en cours de cycle de lavage.	- attendre la fin de la temporisation de reprise de cycle (gestion interne réalisée par l'appareil).
L'appareil ne vidange pas (cf tableau défaut 02).	- opercule sur siphon d'évier non retiré. - tuyau vidange coudé. - filtres totalement obstrués. - pompe bloquée.	- retirer l'opercule. - vérifier passage correct du tuyau derrière l'appareil. - démonter et nettoyer les filtres et le puits de vidange. - relancer un programme trempage. Si défaut persiste, appeler un technicien.
L'appareil est bloqué (cf tableau défaut 14).	- installation de vidange non conforme : vidange trop basse ou tuyau trop enfoncé. - syphonage : l'appareil vidange en même temps qu'il remplit.	- respecter les cotes d'installation de la canne de vidange.

• MAUVAIS RÉSULTAT DE LAVAGE

Problème	Causes possibles	Que faire ?
Traces alimentaires, redépôts, "grains de sable" dans les verres	- vaisselle mal disposée (masquée par autre pièce plus grande ou située au-dessous, pièces accolées, emboîtées). - moulinet supérieur bloqué par couvert, plat.. - filtre mal verrouillé se soulève pendant le lavage. - tamis microfiltre encrassé. - Une ou plusieurs ouïes de moulinet bouchées.	- bien ranger la vaisselle, utiliser les zones et accessoires les mieux adaptés à chaque type de pièces (voir notice). - vérifier la libre rotation du moulinet (fil gabarit). - vérifier placage et verrouillage du filtre (le tourner "à fond" vers la droite). - démonter et nettoyer tous les filtres (à l'eau tiède), y compris le tamis (1 fois par mois). - démonter le moulinet en tournant le levier d'un quart de tour et le nettoyer sous le robinet (n'utilisez aucun ustensile qui pourrait détériorer les ouïes). Remonter le moulinet.
Traces graisseuses	- dose lessive trop faible, lessive peu performante, produit éventé. - programme mal adapté (trop basse T°, durée trop courte).	- augmenter la dose, essayer une autre lessive. - choisir programme avec température supérieure.

• **MAUVAIS RÉSULTAT DE LAVAGE...**

Problème	Causes possibles	Que faire ?
Traces blanches (identifier nature des traces)	- pellicule calcaire (s'enlève au vinaigre). - traces de sel (goût salé sur vaisselle).	- vérifier présence de sel dans réservoir (voyant éteint = OK). - vérifier dureté de l'eau au robinet et réglage correct de l'adoucisseur. Régler sur une plage supérieure si besoin. - eau trop dure pour une utilisation lessive "4 en 1" sans rajout de sel. - vérifier la bonne fermeture du bouchon de pot à sel.
Traces blanches (identifier nature des traces)	- opalisation du verre par eau trop douce (ne s'efface pas).	- vérifier dureté de l'eau au robinet et régler correctement l'adoucisseur. Certaines lessives en pastilles sont plus agressives sur verres et décors (changer de produit, utiliser si besoin un produit protecteur).
Traces colorées (thé, vin, café)	- pièces de vaisselle mal disposées. - dose lessive insuffisante ou lessive pas assez performante. - programme trop basse température. - si vous utilisez un produit multifonction.	- orienter les creux des récipients vers les jets. - augmenter la dose, essayer une autre lessive. - choisir un programme mieux adapté avec une température plus élevée. - utilisez l'option "4 en 1" (selon modèle).
Traces de coulures ou gouttes sur verres	- manque produit de rinçage ou dose insuffisante. - produit de rinçage périmé ou inefficace. - si vous utilisez un produit multifonction.	- vérifier voyant et <u>remplir complètement le réservoir</u> , régler le doseur si nécessaire à position supérieure. - remettre produit récent (un bon produit se dilue facilement et mousse dans l'eau froide). - Utilisez l'option "4 en 1" avec réglage privilégiant le séchage (paramétrage du menu - selon modèle).
Traces séchées sur verres, netteté insuffisante.	- si vous utilisez un produit multifonction.	- Utilisez l'option "4 en 1" avec réglage privilégiant la brillance (paramétrage du menu - selon modèle).

• **MAUVAIS FONCTIONNEMENT**

Problème	Causes possibles	Que faire ?
Remplissage en permanence Beaucoup de déchets sur le grand filtre en fin de cycle.	- (cf tableau défaut 12). orifice vidange située trop bas par rapport à l'appareil. - les filtres et le puits de vidange sont bouchés par excès de salissures.	- canne de vidange tombée au sol. - démonter et nettoyer les filtres et le fond du puits de vidange, ôter les plus gros déchets des assiettes avant de les mettre dans le lave-vaisselle.
Traces de rouille sur inox	- qualité inox (couteaux en particulier) non adaptés au lavage en machine.	- utiliser couverts "spécial lave-vaisselle". - vérifier bonne fermeture du bouchon pot à sel.

• **MAUVAIS RÉSULTAT DE SÉCHAGE**

Problème	Causes possibles	Que faire ?
Nombreuses gouttes sur les verres ou présence d'eau gênante sur les tiroirs ou sur la contre-porte.	- manque produit de rinçage ou dose insuffisante. - la dose n'est pas distribuée. - positionnement de vaisselle.	- vérifier voyant et <u>remplir complètement</u> le réservoir. - si le réservoir n'est pas vide après environ 60 lavages, appeler un technicien. - pour atténuer le phénomène, disposer la vaisselle de façon à limiter le plus possible les rétentions d'eau, laisser si possible la porte entrouverte quelques minutes. - augmenter le réglage du produit de rinçage - utiliser du produit de rinçage en complément des pastilles multifonction.
Gouttes sur vaisselle en plastique, revêtement téfal...	- ces articles isolants ont une faible masse calorifique.	- les disposer au mieux en privilégiant si possible le tiroir supérieur.
Moins bon séchage en programme rapide	- sur les programmes rapide, la T° et la durée de séchage sont réduites pour limiter la durée du cycle au maximum.	- sélectionner un programme rapide à bon escient ou laisser la porte entre-ouverte quelques minutes.
Condensation sur parois de la contre-porte ou de la cuve.	- de la condensation peut se produire sur les parois, notamment après refroidissement (l'isolation phonique renforce le phénomène).	

• INTERVENTIONS

Les éventuelles interventions sur votre appareil doivent être effectuées par un professionnel qualifié dépositaire de la marque. Lors de votre appel, mentionnez la référence complète de votre appareil (modèle, type, numéro de série). Ces renseignements figurent sur la plaque signalétique (voir Fig. 16).

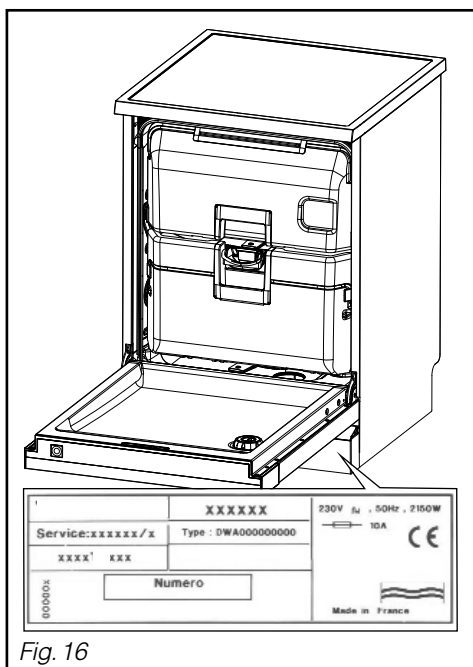

Fig. 16

PIÈCES D'ORIGINE

Lors d'une intervention d'entretien, demandez l'utilisation exclusive de **pièces détachées certifiées d'origine**.



* Service fourni par FagorBrandt SAS, locataire-gérant, Etablissement de Cergy, 5/7 avenue des Béthunes, 95 310 Saint Ouen L'Aumône SAS au capital social de 20 000 000 euros RCS Nanterre 440 303 196.

• RELATIONS CONSOMMATEURS

• Pour en savoir plus sur tous les produits de la marque :

informations, conseils, les points de vente, les spécialistes après-vente.

• Pour communiquer :

nous sommes à l'écoute de toutes vos remarques, suggestions, propositions auxquelles nous vous répondrons personnellement.

> Vous pouvez nous écrire :

**Service Consommateurs DE DIETRICH
BP 9526
95069 CERGY PONTOISE CEDEX**

> ou nous téléphoner au :

=> tarif en vigueur au 1er avril 2004.

0892 02 88 04 *

0,337 € TTC / min à partir d'un poste fixe

• **Données communes**

- Capacité de lavage ----- 12 couverts normalisés
- Rangement de la vaisselle ---- fig. A-B-C voir page suivante



Les supports assiettes en plastique de chaque tiroir doivent être en position "avant". Pour cela :

- Déclipper l'arrière gauche et l'arrière droit du support plastique.
- Tirer vers l'avant en soulevant le support plastique (environ 1 cm)
- Reclipper le support plastique .

Oter le séparateur à couverts présent dans chaque panier à couverts (fig.B.1)

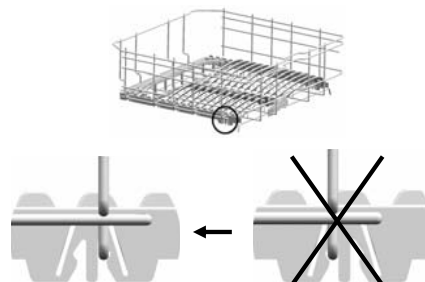

• **Chargement de la vaisselle effectué selon les indications page suivante, avec :**

- **Tiroir Supérieur Fig.A :**

- Seules les 2 Clayettes Tasses Droites sont utilisées
- Clayettes Avant « Quattro » + 6 peignes
- Fil Verres Rang n° ① enlevé
- Fil Verres Rang n° ② rangé sous le support assiettes en plastique
- Fil Central Grand Plat enlevé
- 2 Clayettes Tasses Gauches enlevées

- **Tiroir Inférieur Fig.C :**

- Seules les 2 Clayettes Tasses Gauches sont utilisées
- Fil Verres Rang n° ① conservé
- Fil Verres Rang n° ② conservé
- Fil Central Grand Plat enlevé
- 2 Clayettes Tasses Droites enlevées

- Réglage du distributeur du produit de rinçage : ----- 3
- Le réglage de l'adoucisseur ----- H2

Pour obtenir des informations détaillées par rapport aux tests comparatifs portant sur le degré de salissure, le type de vaisselle et de couvert etc..., contactez le fabricant de l'appareil avant le début des tests.

• **Essais selon la norme EN 50242 :**

- Programme préconisé ----- "WASH 2 Tiroirs" 
- Dosage du produit de lavage ----- 30 g lessive B

• **Essais selon la méthode mixte IEC 436/DIN 44990 :**

- Programme préconisé ----- "ECO 2 Tiroirs" 
- Dosage du produit de lavage ----- 5 + 25 g lessive C

Nota : cas des essais avec pastille multifonction :

- Vérifier le bon réglage de l'adoucisseur H2 ou H1 selon la dureté de l'eau.

• **Mesure de bruit selon la norme EN60704-2-3 :**

- Aligner la plinthe du caisson d'encastrement avec le panneau de porte.

