

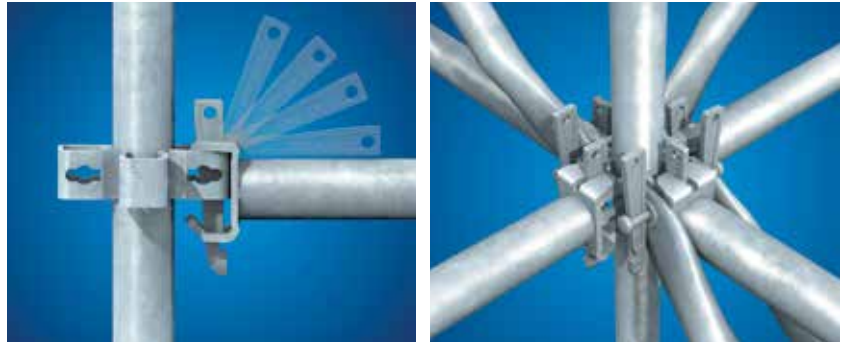

Notice technique

# MULTICRAB



Extrait : matériel complémentaire

## **Tubes et raccords**





**ENTREPOSE**



E C H A F A U D A G E S

[www.entrepose-echafaudages.com](http://www.entrepose-echafaudages.com)

# Matériels complémentaires



## Les raccords de jonction

Désignation	Code	Poids en kg	Charge d'utilisation	Classe EN 74-1
 Raccord orthogonal 2 boulons	197149-8	1,20	900	B
 Raccord orthogonal 4 boulons	190049-7	1,74	1500	B
 Raccord mixte 49/60 ortho 4 boulons	190160-2	1,70	1500	B

Désignation	Code	Poids en kg	Charge d'utilisation	Classe EN 74-1
 Raccord orientable 2 boulons	197649-7	1,40	600	A
 Raccord orientable 4 boulons	190649-4	3,16	1500	B
 Raccord mixte 49/60 orient. 2 boulons	192160-0	1,47	600	A





Les raccords orientables **ne doivent pas être** soumis à un couple perpendiculaire à leur axe de rotation.

Désignation	Code	Poids en kg	Charge d'utilisation	Classe EN 74-1
 Raccord simple de jonction	190249-3	0,99	510	A
 Raccord de jonction à ergots (*)	100449-8	1,76	3500	B
 Goujon (**)	190949-8	0,97		



\* S'utilise avec des tubes percés pour reprendre des efforts de traction importants.

\*\* S'utilise pour centrer les tubes entre eux avant de les liasonner avec un raccord simple ou à ergots.

Désignation	Code	Poids en kg	Charge d'utilisation	Classe EN 74-1
 Raccord parallèle	100349-0	1,83	1500	B

Désignation	Code	Poids en kg
 Clé de montage	101549-4	0,56

## Les raccords Crab

Désignation	Code	Poids en kg
 Raccord Crab faux étrier	320505-1	0,65
 Raccord Crab orientable	420370-9	0,90

## Le raccord IPN



Désignation	Code	Poids en kg
Raccord IPN	018656-9	1,47



S'utilise par paire.

### Exemple de reprise horizontale (amarrage sur charpente)

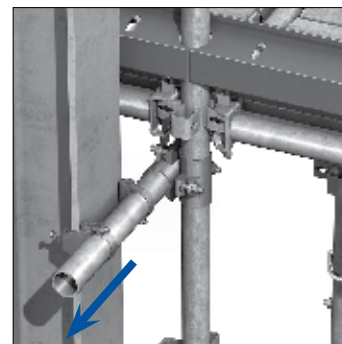

600 daN

### Exemple de reprise verticale (suspendu sur charpente)

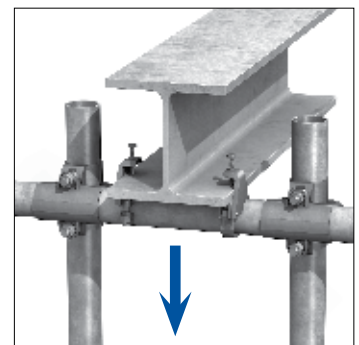

1800 daN

## Solution antiglissement

Raccord orthogonal 4 boulons + raccord simple

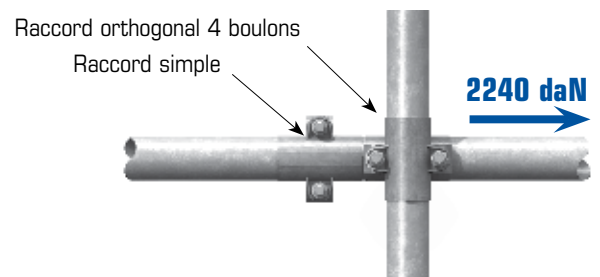

## Le réseau d'implantations en métropole

- 1 Bordeaux** **Tél. : 05 56 38 03 33**  
 ZI - avenue La Fontaine - BP. 48 - 33560 Carbon Blanc  
 Fax : 05 56 06 59 11 - email : jingand.l@entrepose-echafaudages.fr
  - 2 Clermont-Ferrand** **Tél. : 04 73 84 42 66**  
 ZI - 10 rue de la Chaux Blanche - 63800 Cournon d'Auvergne  
 Fax : 04 73 69 85 97 - email : alamargot.l@entrepose-echafaudages.fr
  - 3 Dunkerque** **Tél. : 03 28 60 96 51**  
 2 rue Bonvarlet - ZI de Petite-Synthe - 59640 Dunkerque  
 Fax : 03 28 61 01 55 - email : verstaen.l@entrepose-echafaudages.fr
  - 4 La Hague** **Tél. : 02 33 52 18 43**  
 ZI - Parcelle 317 - Digulleville - BP. 134  
 50441 Beaumont-Hague cedex  
 Fax : 02 33 52 94 49 - email : chuquet.p@entrepose-echafaudages.fr
  - 5 Lille** **Tél. : 03 20 16 41 00**  
 ZI - Rue Pierre et Marie Curie - BP. 46  
 59147 Gondécourt  
 Fax : 03 20 97 86 42 - email : bataille.f@entrepose-echafaudages.fr
  - 6 Lyon** **Tél. : 04 78 90 27 94**  
 ZI - 46 rue Ampère - BP. 86 - 69684 Chassieu cedex  
 Fax : 04 78 90 71 16 - email : demingeon.f@entrepose-echafaudages.fr
  - 7 Marseille** **Tél. : 04 42 05 09 22**  
 300 chemin du Chaland - BP. 210 - 13775 Fos-sur-Mer cedex  
 Fax : 04 42 05 53 90 - email : christol.d@entrepose-echafaudages.fr
  - 8 Metz** **Tél. : 03 87 75 14 74**  
 4 rue des Serruriers - 57070 Metz Actipole  
 Fax : 03 87 75 51 12 - email : porten.k@entrepose-echafaudages.fr
  - 9 Nantes** **Tél. : 02 40 92 16 76**  
 ZIL - 7 rue du Tisserand - BP. 90415  
 44819 Saint-Herblain cedex  
 Fax : 02 40 92 09 40 - email : raucourt.b@entrepose-echafaudages.fr
  - 10 Nice** **Tél. : 04 93 20 90 06**  
 Logis de Bonneau  
 2362 RN. 7 - 06270 Villeneuve-Loubet  
 Fax : 04 93 73 80 82 - email : dautriche.e@entrepose-echafaudages.fr
  - 11 Paris** **Tél. : 01 48 79 60 60**  
 17 rue Nicolas Robert - BP. 62 - 93602 Aulnay-sous-Bois cedex  
 Fax : 01 48 66 71 44 - email : marcel.d@entrepose-echafaudages.fr
  - 12 Poitiers** **Tél. : 05 49 47 64 95**  
 Pôle République 10 - 17 rue Albin Haller - 86000 Poitiers  
 email : bottelli.s@entrepose-echafaudages.fr
  - 13 Quimper** **Tél. : 02 98 94 77 45**  
 Zone artisanale de Kerveil - 29140 Saint-Yvi  
 Fax : 02 98 94 75 99 - email : radenac.s@entrepose-echafaudages.fr
  - 14 Rouen** **Tél. : 02 35 64 85 85**  
 45 quai de Rouen - BP. 6 - 76350 Oissel  
 Fax : 02 35 64 16 54 - email : cheve.l@entrepose-echafaudages.fr
  - 15 Toulouse** **Tél. : 05 61 70 22 93**  
 Centre commercial de l'Hexagone - RN. 20 - BP 60220  
 31140 St Alban cedex  
 Fax : 05 61 70 41 70 - email : bruxelle.m@entrepose-echafaudages.fr
- Entrepose-Mills International** **Tél. : 01 57 60 94 05**  
 165 boulevard de Valmy - 92707 Colombes Cedex  
 Fax : 01 57 60 94 10 - e-mail : info@gie-emi.com

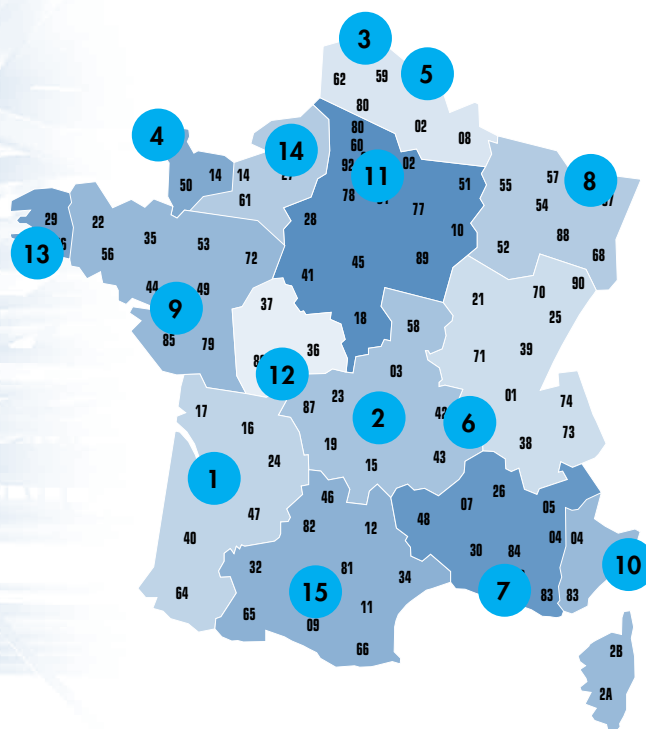

# ENTREPOSE

## E C H A F A U D A G E S

165 boulevard de Valmy - 92707 Colombes cedex  
 Tél. : 01 57 60 94 05 • Fax : 01 57 60 94 10  
 www.entrepose-echafaudages.com