

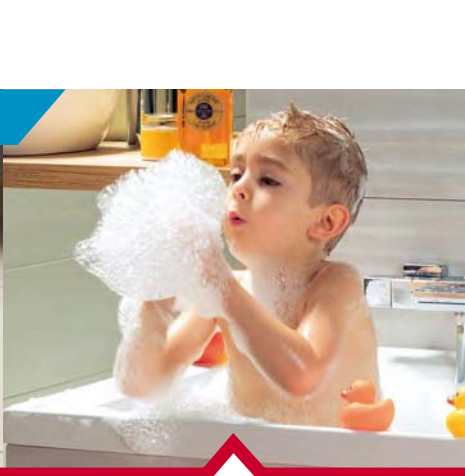

Solutions
INTÉRIEURES

Revêtements sols & murs,
salles de bains et cuisines

2019



Gedimat
Au cœur de l'ouvrage.

> LES REVÊTEMENTS

LES CARRELAGES SOLS.....006	
La tendance bois.....007	L'esprit métal.....050
L'aspect béton.....018	Le charme du rustique.....051
Côté pierre.....038	Les carreaux ciment.....052

LES CARRELAGES MURS.....056	
L'aspect béton.....057	Les couleurs.....080
Côté pierre.....070	...et les blancs.....088
L'esprit métal.....074	L'esprit cargo.....092
Les carreaux ciment.....075	L'effet parement.....094

LA GAMME TECHNIQUE.....098	
Les porphyres.....098	Le grès émaillé & la faïence.....099

LES ÉMAUX & LA MOSAÏQUE.....100	
Les émaux lisses.....101	Spécial sol de douche.....102

LE CAHIER TECHNIQUE CARRELAGE.....103	
Les cahier technique carrelage.....103	
Les accessoires.....104	Les techniques de pose.....106

LES SOLS BOIS & PVC.....107	
Les stratifiés.....108	Les parquets contrecollés.....124
Les vinyles.....118	Les parquets massifs.....129
Les vinyles rigides.....123	Le cahier technique.....134

LES MURS BOIS & PVC.....139	
Les effets 3D.....140	Les PVC.....149
Les sapins et les pins.....142	Le cahier technique.....154
Les lambris revêtus.....147	

> LES SALLES DE BAINS

L'AMÉNAGEMENT DES PIÈCES HUMIDES.....158	
Les concepts à carrelé.....158	
De jolies finitions... et plus de confort.....161	

LA DOUCHE.....162	
Les receveurs.....163	Les douchettes.....178
Les parois de douche.....166	Les colonnes de douche.....179
Les kits de douche.....177	Les packs à encastrer.....184
Les combinés de douche.....178	Les briques de verre.....185

LES CABINES DE DOUCHE.....186	
Les cabines intégrales.....187	Le concept kinemagic.....191
Les cabines hydros.....190	

LE BAIN.....192	
Les baignoires îlots.....193	Les baignoires d'angle.....197
Les baignoires droites.....194	Le concept duo.....198
Les écrans de baignoire.....196	L'espace bien-être.....199

LES VASQUES & LA ROBINETTERIE.....200	
Les vasques à poser.....201	Les vasques à encastrer.....204
Les plans de toilette.....203	Le lavabo.....205
Les plans vasques.....204	La robinetterie.....206

LES MEUBLES.....216	
Les classiques.....217	L'accessibilité.....230
Les bois.....220	Les armoires & les miroirs.....233
Les couleurs.....225	Les sèche-serviettes.....236

L'ESPACE WC.....238	
Les packs WC.....239	Les abattants.....245
Les WC suspendus.....242	Les lave-mains.....246
Les broyeurs, le bidet et l'urinoir.....248	

LE TRAITEMENT DE L'AIR.....249	
---------------------------------------	--

LA PRODUCTION D'EAU CHAUDE.....250	
---	--

> LES CUISINES

LES MEUBLES.....254	
Les meubles.....255	Les tarifs.....264
Les accessoires.....275	

LES ÉVIERS & LA ROBINETTERIE.....284	
Les évier à encastrer.....285	Les meubles sous évier et la cuisinette.....290
Les évier à poser.....290	La robinetterie.....291

L'ÉLECTROMÉNAGER.....297	
Les tables de cuisson.....298	Les hottes.....302
Les fours.....300	Les réfrigérateurs.....304
Les micro-ondes.....301	Les lave-vaisselle.....306
Et pour finir.....307	



Lame de terrasse pin sylvestre préservé à retrouver en page 10 du catalogue extérieur



Porte d'entrée Nadia à retrouver en page 16 du catalogue menuiserie

> TOUT POUR VOS CHANTIERS !

Du sol au plafond, des fondations au finitions, en neuf comme en rénovation, vous trouverez tous les produits, tous les services et les meilleurs conseils pour bien réaliser votre projet.



Baignoire Stark à retrouver en page 193, émaux de verre Kara en page 101 et faïence Glass en page 84 du catalogue intérieur

> LA QUALITÉ PROFESSIONNELLE GARANTIE !

Les professionnels du bâtiment nous font confiance chaque matin dès l'ouverture de nos points de vente. À votre tour, confiez-nous votre projet, nous sommes particulièrement vigilants dans la sélection de nos fabricants et sur les normes en vigueur.



*Une offre conçue pour les pros,
accessible à tous !*



> DES CONSEILS D'EXPERTS POUR VOUS RASSURER !

La construction, l'aménagement et la rénovation, c'est notre métier! Nous trouverons toujours une solution pour vous accompagner dans votre projet. D'une simple salle de bains à une surélévation en passant par la rénovation d'une péniche, nos experts sont avec vous pour optimiser et vous aider dans vos choix.

> UN CONFIGURATEUR 3D POUR MIEUX VOUS PROJETER !

Retrouvez sur **GEDIMAT.FR** notre configurateur 3D pour en 3 clics modéliser le projet de vos rêves. Jouer sur les couleurs, les matières, tout est possible. Vous pourrez envoyer directement votre projet en magasin afin de finaliser ensemble.



> + DE 12 000 ARTICLES DISPONIBLES SOUS 10 JOURS MAXI



Retrouvez-les dans nos 3 catalogues thématiques : Intérieur, Extérieur et Menuiserie. La grande majorité des articles présentés sont stockés dans nos entrepôts et sont disponibles dans un délai de 10 jours maximum.

(les produits dont le délai n'est pas garanti sous 10 jours sont identifiés par une étoile)

**SOUS
10J
MAXI**

> UNE CHAÎNE YouTube POUR VOUS DONNER DES IDÉES !

Consultez notre chaîne YouTube, vous y trouverez des tutos, des infos produits et surtout tous les épisodes de Ma Maison de A à Z, pour découvrir l'univers de la rénovation, les bons gestes, des astuces et les étapes clés pour éviter les pièges.



LES REVÊTEMENTS

*Pour une maison plus belle,
plus chaleureuse, plus stylée!*

Bienvenue chez vous!

LES CARRELAGES SOLS	006
LES CARRELAGES MURS	056
LA GAMME TECHNIQUE	098
LES ÉMAUX & LA MOSAÏQUE	100
LE CAHIER TECHNIQUE CARRELAGE	103
LES SOLS BOIS & PVC	107
LES MURS BOIS & PVC	139



LES REVÊTEMENTS

LES CARRELAGES SOLS

Les carrelages pour le sol ont su se renouveler. Grands formats, formats lames de parquet ou simples carrés, ils savent aussi revêtir des coloris qui révéleront votre personnalité.

LA TENDANCE BOIS.....	007
L'ASPECT BÉTON.....	018
CÔTÉ PIERRE.....	038
L'ESPRIT MÉTAL.....	050
LE CHARME DU RUSTIQUE.....	051
LES CARREAUX CIMENT.....	052

LA TENDANCE BOIS

Ces grès cérames imitent le parquet sans ses inconvénients : insensibles à l'eau, ils ne se tachent pas.



> **DEMEURE**
Grès cérame émaillé,
aspect très dénuancé

à partir de

22€₅₀

le m²

NOUVEAU

Produit

Aspect planche
de bois recyclé

Ambiance réalisée avec le coloris artic.
Au mur le lambris parement landais
pin massif instinct bohème p.144

> **DEMEURE**

Groupe 4, grès cérame émaillé, aspect très dénuancé, moh's 8.

28 x 94 cm

28 x 94 cm

épaisseur : 10,2 mm, boîte de 1,05 m².

■ **Artic** 29352395

■ **Natural** 29352401

Le m² : **22,50 €** soit la boîte : 23,63 €

■ **Oak** 29352418*

Le m² : **24,50 €** soit la boîte : 25,73 €



► Pour une finition parfaite

PLINTHE

8 x 94 cm

8 x 94 cm

■ **Artic** 29352630

■ **Natural** 29352647

La pièce : **12,50 €**

■ **Oak** 29352654*

La pièce : **14,50 €**

* Délai : consultez votre magasin.

BEIGE

GRIS

BLANC

URBIKO ▼

Grès cérame émaillé.

15 x 60 cm

15 x 60 cm

épaisseur : 9 mm, boîte de 1,26 m².

QB U3P2E3C2 :

■ Beige 27796108

■ Gris 27796115

QB U3sP2E3C2 :

■ Blanc 27796122

Le m² : **17,90 €** soit la boîte : 22,55 €

► Pour une finition parfaite

PLINTHE

7 x 60 cm

7 x 60 cm

■ Beige 27796153

■ Gris 27796207

■ Blanc 27796214

La pièce : **6,90 €**

URBIKO

Grès cérame émaillé

17⁹⁰
le m²

Ambiance réalisée avec le coloris gris

GRIS FONCÉ

GRIS

BLANC

RIVERSIDE ▼

Grès cérame émaillé.

15 x 60 cm

15 x 60 cm

épaisseur : 9 mm, boîte de 1,26 m².

QB U3P2E3C2 :

■ Gris foncé 27796498

■ Gris 27796504

QB U3sP2E3C2 :

■ Blanc 27796511

Le m² : **17,90 €** soit la boîte : 22,55 €

RIVERSIDE

Grès cérame émaillé

17⁹⁰
le m²

Ambiance réalisée avec le coloris blanc



> **BAYARD**
Grès cérame émaillé
19€₉₀
le m²

Ambiance réalisée avec le coloris gris

Existe en finition extérieure
Voir catalogue extérieur p.30



> **VALLEY**
Grès cérame émaillé
19€₉₀
le m²

Ambiance réalisée avec le coloris ash

> **BAYARD**
Groupe 5, grès cérame émaillé, moh's 7.

15 x 90 cm

15 x 90 cm
épaisseur : 9 mm, boîte de 1,215 m².

■ Gris 28826255
■ Naturel 28826262

Le m² : **19,90 €** soit la boîte : 24,18 €



► Pour une finition parfaite

PLINTHE

8 x 45 cm

8 x 45 cm

■ Gris 28826293
■ Naturel 28826309

La pièce : **3,50 €**

> **VALLEY**
Grès cérame émaillé.

15 x 90 cm

15 x 90 cm
épaisseur : 9 mm, boîte de 1,215 m².

Groupe 4 :
■ Ash 28890096

Groupe 5 :
■ Natural 28890102
Le m² : **19,90 €** soit la boîte : 24,18 €



► Pour une finition parfaite

PLINTHE

8 x 45 cm

8 x 45 cm

■ Ash 28939344
■ Natural 28939351

La pièce : **3,50 €**

> SAVOIE

Grès cérame émaillé

28[€]₉₀

le m²



19 x 80 cm

19 x 80 cm

moh's 6, épaisseur : 10 mm, boîte de 1,40 m².

Groupe 3 :

■ **Teck** 28889236

Groupe 4 :

■ **Noyer** 28889243

■ **Hêtre** 28889250

Groupe 5 :

■ **Érable** 28889267

Le m² : **28,90 €** soit la boîte : 40,46 €

► *Pour une finition parfaite*

PLINTHE

9 x 80 cm

9 x 80 cm

■ **Teck** 28938194

■ **Noyer** 28938187

■ **Hêtre** 28938170

■ **Érable** 28938163

La pièce : **9,90 €**

FABRICATION
FRANÇAISE

CORTINA

Grès cérame émaillé

28€₉₀

le m²

FABRICATION
FRANÇAISE

Ambiance réalisée avec
le coloris gris

Existe en finition
extérieure
Voir catalogue
extérieur p.31

SOFT

Grès cérame émaillé

34€₉₀

le m²

Grande dimension

Ambiance réalisée avec
le coloris cream

Existe en finition
extérieure (série hard)
Voir catalogue extérieur
p.23 et p.30

CORTINA

Groupe 4,
grès cérame émaillé, moh's 6.

19 x 80 cm

19 x 80 cm
épaisseur : 10 mm,
boîte de 1,40 m².

-  **Noisette** 29322879*
-  **Beige** 27796580
-  **Gris** 27796597

Le m² : **28,90 €**
soit la boîte : 40,46 €

NOUVEAU
Coloris





SOFT

Groupe 5,
grès cérame émaillé, moh's 8.

15 x 100 cm

15 x 100 cm
épaisseur : 10 mm,
boîte de 1,23 m².

-  **Brown** 27262382
-  **Cream** 27262375
-  **Greige** 27262399

Le m² : **34,90 €**
soit la boîte : 42,93 €

BROWN

GREIGE

CREAM



► Pour une finition parfaite

PLINTHE

9,5 x 80 cm

-  **Noisette** 29322886*
-  **Beige** 27796924
-  **Gris** 27796931

La pièce : **10,50 €**

* Délai : consultez votre magasin.

► Pour une finition parfaite

PLINTHE

7,5 x 100 cm

-  **Brown** 27513187
-  **Cream** 27513194
-  **Greige** 27513200

La pièce : **9,90 €**



ASPEN

Grès cérame émaillé, aspect très dénuancé

29€₉₀

le m²



15 x 100 cm

15 x 100 cm

épaisseur : 10 mm, boîte de 1,23 m².

Groupe 4 :

■ **Brown** 29375622

Groupe 5 :

■ **Greige** 29375615

Le m² : **29,90 €** soit la boîte : 36,78 €

20,5 x 100 cm

20,5 x 100 cm

épaisseur : 10 mm, boîte de 1,23 m².

Groupe 4 :

■ **Brown** 29375646

Groupe 5 :

■ **Greige** 29375639

Le m² : **29,90 €** soit la boîte : 36,78 €

► *Pour une finition parfaite*

PLINTHE

7,5 x 100 cm

7,5 x 100 cm

■ **Brown** 29375684

■ **Greige** 29375677

La pièce : **9,90 €**

NOUVEAU
Produit

Ambiance réalisée avec le coloris brown.
Porte mohira voir catalogue menuiserie p.132

Existe en finition extérieure
Voir catalogue extérieur p. 31

Grande dimension



> PIERWOOD ▾

Grès cérame émaillé coloré dans la masse
rectifié, aspect dénuancé

32€ 90

le m²



20 x 120 cm

20 x 120 cm

épaisseur : 9,5 mm, boîte de 1,20 m².

Groupe 4 :

■ Grey 29351862

Groupe 5 :

■ White 29351855

Le m² : **32,90 €** soit la boîte : 39,48 €

► Pour une finition parfaite

PLINTHE

7 x 60 cm

7 x 60 cm

■ Grey 29351886

■ White 29351879

La pièce : **6,90 €**

NOUVEAU
Produit

Grande dimension



Ambiance réalisée avec
le coloris white



> WOOD

Grès cérame émaillé
rectifié

**39€
90**

le m²

Ambiance réalisée avec
le coloris blanc

CIMENT

BRUN

GRIS

BLANC

> WOOD

Grès cérame émaillé rectifié.

16,5 x 100 cm

16,5 x 100 cm

épaisseur : 11 mm, boîte de 0,99 m².

Groupe 4 :

■ **Ciment** 26711539

■ **Brun** 26711553

■ **Gris** 26711546

Groupe 5 :

■ **Blanc** 26711584

Le m² : **39,90 €**

soit la boîte : 39,50 €

► Pour une finition parfaite

PLINTHE

8 x 50 cm

8 x 50 cm

■ **Ciment** 26712703

■ **Brun** 26712727

■ **Gris** 26712710

■ **Blanc** 26712437

La pièce : **5,90 €**

8 x 100 cm

8 x 100 cm*

■ **Ciment** 26712451*

■ **Brun** 26712475*

■ **Gris** 26712468*

■ **Blanc** 26714295*

La boîte de 6 pièces : **83,40 €**

> MADEIRA

Grès cérame émaillé
coloré dans la masse rectifié.

15 x 90 cm

15 x 90 cm

épaisseur : 9 mm, boîte de 1,215 m².

QB U2sP3E3C2 :

■ **Anthracite** 27274378*

■ **Grigio** 27274316

QB U3P3E3C2 :

■ **Corda** 27274293

■ **Beige** 27274354*

QB U3sP3E3C2 :

■ **Bianco** 27274330

Le m² : **49,90 €** soit la boîte : 60,63 €

22,5 x 90 cm

22,5 x 90 cm

épaisseur : 9 mm, boîte de 1,215 m².

QB U2sP3E3C2 :

■ **Anthracite** 27274361*

■ **Grigio** 27274309

QB U3P3E3C2 :

■ **Corda** 27274286

■ **Beige** 27274347*

QB U3sP3E3C2 :

■ **Bianco** 27274323

Le m² : **49,90 €** soit la boîte : 60,63 €

ANTHRACITE

GRIGIO

CORDA

BEIGE

BIANCO

► Pour une finition parfaite

PLINTHE

9 x 90 cm

9 x 90 cm

■ **Corda** 27274279

■ **Grigio** 27274415

■ **Bianco** 27274422

La pièce : **18,90 €**

> MADEIRA

Grès cérame émaillé
coloré dans la masse
rectifié

**49€
90**

le m²



Ambiance réalisée avec
le coloris grigio

Existe en finition
extérieure
sur commande



> NIRVANA*

Grès cérame coloré dans la masse rectifié.

20 x 120 cm

20 x 120 cm

épaisseur : 10,5 mm, boîte de 1,44 m².

- Beige 27789605*
- Blanc 27789636*
- Gris 27789612*
- Noir 27789629*

Le m² : **49,90 €** soit la boîte : 71,86 €

20 x 180 cm

20 x 180 cm

épaisseur : 10,5 mm, boîte de 1,08 m².

- Beige 27789520*
- Blanc 27789551*
- Gris 27789537*
- Noir 27789544*

Le m² : **69,90 €** soit la boîte : 75,49 €

► Pour plus de style

DÉCOR

20 x 20
cm

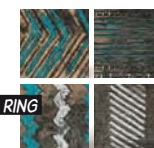

20 x 20 cm

- Ring 27789469*

Le lot de 4 pièces : **99 €**

PAINTGOLD BEIGE

PAINTGOLD BLANC

PAINTGOLD GRIS

PAINTGOLD NOIR

20 x 180 cm

20 x 180 cm

- Paintgold beige 27789568*
- Paintgold blanc 27789599*
- Paintgold gris 27789575*
- Paintgold noir 27789582*

Le lot de 3 pièces : **357 €**

Existe aussi en 20 x 120 cm

► Pour une finition parfaite

PLINTHE

6 x 120 cm

6 x 120 cm

- Beige 27789643*
- Blanc 27789674*
- Gris 27789650*
- Noir 27789667*

La boîte de 6 pièces : **83,40 €**

> NIRVANA*

Grès cérame coloré dans la masse rectifié

à partir de

49€₉₀

le m²

Grande dimension

Ambiance réalisée avec le coloris gris

Nous entrons dans le domaine de la nuance du béton. De l'ivoire au gris anthracite, toutes les nuances sont là.

>
HAVRE ▼

Grès cérame émaillé

à partir de

12[€]₉₀

le m²



DARK



GREY

45 x 45 cm

45 x 45 cm

moh's 7, épaisseur : 8,5 mm, boîte de 1,42 m².

Groupe 4 :

■ **Dark** 28826187

Groupe 5 :

■ **Grey** 28826170

Le m² : **12,90 €** soit la boîte : 18,32 €

60 x 60 cm

60 x 60 cm

moh's 7, épaisseur : 9,8 mm, boîte de 1,44 m².

Groupe 4 :

■ **Dark** 28826194

Groupe 5 :

■ **Grey** 28826200

Le m² : **15,90 €** soit la boîte : 22,90 €

► **Pour une finition parfaite**

PLINTHE

8 x 45 cm

8 x 45 cm

■ **Dark** 28826231

■ **Grey** 28826248

La pièce : **3,90 €**

7,5 x 60 cm

7,5 x 60 cm

■ **Dark** 28826217

■ **Grey** 28826224

La pièce : **6,90 €**

Ambiance réalisée avec
le coloris dark



>
OGAN
Grès cérame
émaillé
à partir de
14€
90
le m²

Ambiance réalisée avec
les coloris taupe et ivory

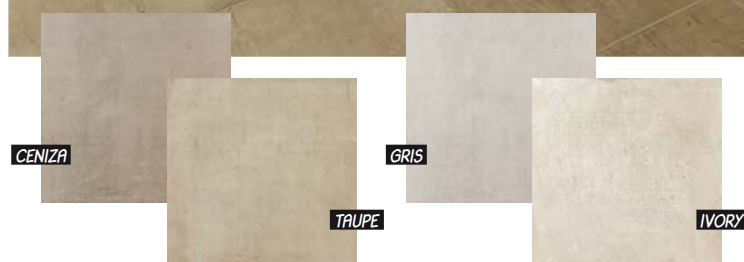

>
OGAN
Grès cérame émaillé, moh's 7.



45 x 45 cm
épaisseur : 8,5 mm, boîte de 1,42 m².

Groupe 4 :
■ **Ceniza** 27883266
■ **Taupe** 27883297

Groupe 5 :
■ **Gris** 27883273
■ **Ivory** 27883280

Le m² : **14,90 €** soit la boîte : 21,16 €



60 x 60 cm ▼
épaisseur : 9,8 mm, boîte de 1,44 m².

Groupe 4 :
■ **Ceniza** 27883303
■ **Taupe** 27883334

Groupe 5 :
■ **Gris** 27883310
■ **Taupe** 27883327

Le m² : **18,90 €** soit la boîte : 27,22 €



>
COMPAKT
Grès cérame
émaillé
à partir de
15€
90
le m²

Ambiance réalisée avec
le coloris marengo

Existe en finition extérieure
Voir catalogue extérieur
p. 22 et p.26

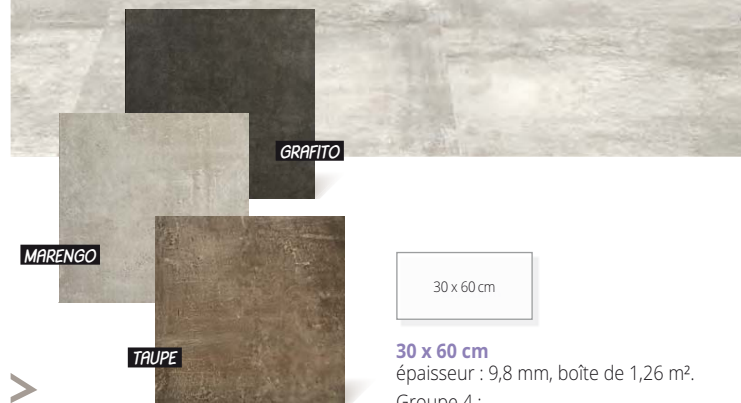

>
COMPAKT
Grès cérame émaillé, moh's 7.



60 x 60 cm
épaisseur : 9,8 mm, boîte de 1,44 m².

QB U2P3E3C2 :
■ **Grafito** 27262061
QB U2sP3E3C2 :
■ **Marengo** 27262054

QB U3P3E3C2 :
■ **Taupe** 27262078
Le m² : **19,90 €** soit la boîte : 28,66 €



30 x 60 cm
épaisseur : 9,8 mm, boîte de 1,26 m².

Groupe 4 :
■ **Tekno grafito** 28826156
■ **Tekno taupe** 28826149

Groupe 5 :
■ **Tekno marengo** 28826163
Le m² : **17,90 €** soit la boîte : 22,55 €



45 x 45 cm
épaisseur : 8,5 mm, boîte de 1,42 m².

QB U2P3E3C2 :
■ **Urban grafito** 28826095
QB U2sP3E3C2 :
■ **Urban marengo** 28826101
■ **Urban taupe** 28826088

Le m² : **15,90 €** soit la boîte : 22,58 €

► Pour une finition parfaite

PLINTHE

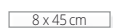

8 x 45 cm
■ **Ceniza** 27883341
■ **Taupe** 27883372
■ **Gris** 27883365
■ **Ivory** 27883358
La pièce : **3,90 €**



8 x 60 cm
■ **Ceniza** 27883389
■ **Taupe** 27883419
■ **Gris** 27883402
■ **Ivory** 27883396
La pièce : **6,90 €**

► Pour une finition parfaite

PLINTHE



8 x 60 cm
■ **Grafito** 27262122
■ **Marengo** 27262115
■ **Taupe** 27262139
La pièce : **6,90 €**

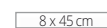

8 x 45 cm
■ **Urban grafito** 28826125
■ **Urban marengo** 28826132
■ **Urban taupe** 28826118
La pièce : **3,90 €**



>
SINOPE
Grès cérame
émaillé

à partir de
17€₉₀
le m²

FABRICATION
FRANÇAISE

Ambiance réalisée avec
le coloris taupe

Existe en finition
extérieure
Voir catalogue
extérieur p.26



>
ORLON CIMENT
Grès émaillé

à partir de
17€₉₀
le m²

FABRICATION
FRANÇAISE

Ambiance réalisée avec
le coloris beige



>
SINOPE

Grès cérame émaillé, moh's 6.

34 x 34 cm

34 x 34 cm

épaisseur : 8 mm, boîte de 1,40 m².

QB U3P3E3C2 :

■ **Taupe** 24471770

■ **Gris** 24172950

QB U3sP3E3C2 :

■ **Beige** 24172929

Le m² : **17,90 €** soit la boîte : 25,06 €

45 x 45 cm

45 x 45 cm ▼

épaisseur : 8 mm, boîte de 1,45 m².

QB U3P3E3C2 :

■ **Gris** 27796788

■ **Beige** 27796771

QB U3sP3E3C2 :

Le m² : **19,90 €** soit la boîte : 28,86 €



>
ORLON CIMENT

Grès émaillé.

30 x 30 cm

30 x 30 cm

épaisseur : 8 mm, boîte de 1,37 m².

QB U2sP3E3C2 :

■ **Anthracite** 30002869

■ **Chocolat** 30002868

QB U3sP3E3C2 :

■ **Gris** 30002867

■ **Beige** 30002866

Le m² : **17,90 €** soit la boîte : 24,52 €

40 x 40 cm

40 x 40 cm

épaisseur : 8 mm, boîte de 1,31 m².

QB U2sP3E3C2 :

■ **Anthracite** 25062144

■ **Chocolat** 25062113

QB U3sP3E3C2 :

■ **Gris** 25062137

■ **Beige** 25062120

Le m² : **19,90 €** soit la boîte : 26,07 €

► Pour une finition parfaite

PLINTHE

8 x 34 cm

8 x 34 cm

■ **Taupe** 24471787

■ **Gris** 24172875

■ **Beige** 24172868

La pièce : **2,50 €**

8 x 45 cm

8 x 45 cm

■ **Gris** 27796979

■ **Beige** 27796962

La pièce : **3,80 €**

► Pour une finition parfaite

PLINTHE

7 x 30 cm

7 x 30 cm

■ **Anthracite** 30002873

■ **Chocolat** 30002872

■ **Gris** 30002871

■ **Beige** 30002870

La pièce : **2,50 €**

8 x 40 cm

8 x 40 cm

■ **Anthracite** 25062182

■ **Chocolat** 25062175

■ **Gris** 25062168

■ **Beige** 25062151

La pièce : **3,90 €**

> MODENA

Grès cérame émaillé

**17€
90**

le m²



34 x 34 cm
QB U3sP3E3C2, moh's 6,
épaisseur : 8 mm, boîte de 1,40 m².

■ **Beige** 24172806
■ **Gris** 24172820

Le m² : **17,90 €** soit la boîte : 25,06 €

Pour une finition parfaite PLINTHE



8 x 34 cm
■ **Beige** 24172752
■ **Gris** 24172776

La pièce : **2,90 €**

FABRICATION
FRANÇAISE

Ambiance réalisée avec
le coloris gris

> TIMES SQUARE

Grès cérame émaillé

à partir de

**18€
90**

le m²

FABRICATION
FRANÇAISE

Ambiance réalisée avec
le coloris gris

Existe en finition
extérieure
sur commande

TAUPE

GRIS

> TIMES SQUARE

QB U3P3E3C2,
grès cérame émaillé, moh's 6.



34 x 34 cm
épaisseur : 8 mm, boîte de 1,40 m².

■ **Taupe** 24776127
■ **Gris** 24776110

Le m² : **18,90 €** soit la boîte : 26,46 €



45 x 45 cm
épaisseur : 8 mm, boîte de 1,45 m².

■ **Taupe** 27796832
■ **Gris** 27796818

Le m² : **21,90 €** soit la boîte : 31,76 €



30 x 60 cm*
épaisseur : 9 mm, boîte de 1,44 m².

■ **Taupe** 24776103*
■ **Gris** 24776097*

Le m² : **25,90 €** soit la boîte : 37,30 €



60 x 60 cm* ▼
épaisseur : 10 mm, boîte de 1,11 m².

■ **Taupe** 24776240*
■ **Gris** 24776233*

Le m² : **29,90 €** soit la boîte : 33,19 €

Pour une finition parfaite PLINTHE



8 x 34 cm
■ **Taupe** 24776066
■ **Gris** 24776059

La pièce : **2,50 €**



8 x 45 cm
■ **Taupe** 27796955
■ **Gris** 27796948

La pièce : **3,80 €**

* Délai : consultez votre magasin.



ESTATE

Grès cérame émaillé

à partir de

21[€]₉₀

le m²

FABRICATION
FRANÇAISE

Ambiance réalisée avec
le coloris gris

Existe en finition
extérieure
Voir catalogue
extérieur p.26

ESTATE

Grès cérame émaillé, moh's 6.

45 x 45 cm

45 x 45 cm

épaisseur : 8 mm,
boîte de 1,45 m².

QB U3P3E3C2 :
■ **Taupe** 27796733
■ **Gris** 27796726

QB U3sP3E3C2 :
■ **Beige** 27796702
■ **Blanc** 27796719

Le m² : **21,90 €**
soit la boîte : 31,76 €

60 x 60 cm

60 x 60 cm

épaisseur : 10 mm,
boîte de 1,11 m².

QB U3P3E3C2 :
■ **Taupe** 27796870
■ **Gris** 27796863

QB U3sP3E3C2 :
■ **Beige** 27796849
■ **Blanc** 27796856

Le m² : **29,90 €**
soit la boîte : 33,19 €

Pour une finition parfaite

PLINTHE

8 x 45 cm

8 x 45 cm

■ **Taupe** 27797013
■ **Gris** 27797006
■ **Beige** 27796986
■ **Blanc** 27796993

La pièce : **3,70 €**

9,5 x 60 cm

9,5 x 60 cm

■ **Taupe** 27796917
■ **Gris** 27796900
■ **Beige** 27796887
■ **Blanc** 27796894

La pièce : **8,90 €**

HABITAT

Grès cérame émaillé.

45 x 45 cm

45 x 45 cm

épaisseur : 9,5 mm,
boîte de 1,013 m².

QB U3P3E3C2 :
■ **Gris** 26700380

QB U3sP3E3C2 :
■ **Beige** 26700359
■ **Blanc** 26700403

Le m² : **21,90 €**
soit la boîte : 22,18 €

Pour une finition parfaite

PLINTHE

9,5 x 45 cm

9,5 x 45 cm

■ **Gris** 27270950
■ **Beige** 27270943
■ **Blanc** 27270967

La pièce : **4,90 €**

HABITAT

Grès cérame émaillé

21[€]₉₀

le m²



Ambiance réalisée
avec le coloris beige





> STILE URBANO

Grès cérame coloré dans la masse

à partir de

24[€]₉₀

le m²

CEMENTO

FERRO

GISSO

Ambiance réalisée avec le coloris cemento

> STILE URBANO

QB U4P4E3C2,
grès cérame coloré dans la masse.

45 x 45 cm

45 x 45 cm
épaisseur : 9 mm,
boîte de 1,02 m².

■ **Cemento** 27883785
■ **Ferro** 27883792
■ **Gesso** 27883808

Le m² : **24,90 €**
soit la boîte : 25,40 €

60 x 60 cm

60 x 60 cm
épaisseur : 10 mm,
boîte de 1,44 m².

■ **Cemento** 27883815
■ **Ferro** 27883822
■ **Gesso** 27883839

Le m² : **32,90 €**
soit la boîte : 47,38 €

► Pour une finition parfaite PLINTHE

8 x 45 cm

8 x 45 cm

■ **Cemento** 27883846
■ **Ferro** 27883853
■ **Gesso** 27883860

La pièce : **3,90 €**

8 x 60 cm

8 x 60 cm

■ **Cemento** 27883877
■ **Ferro** 27883884
■ **Gesso** 27883891

La pièce : **9,90 €**

> LIVING

Grès cérame coloré dans la masse,
moh's 8.

50 x 50 cm

50 x 50 cm
épaisseur : 9 mm,
boîte de 1,00 m².

QB U2P3E3C2 :
■ **Negro** 28823612
■ **Grafito** 28823605

QB U3P3E3C2 :
■ **Gris** 28823599

Le m² : **25,90 €**

NEGRO

GRAFITO

GRIS

► Pour une finition parfaite PLINTHE

8 x 50 cm

8 x 50 cm

■ **Negro** 28823674
■ **Grafito** 28823667
■ **Gris** 28823650

La pièce : **4,50 €**



> LIVING

Grès cérame coloré dans la masse

25[€]₉₀

le m²

Ambiance réalisée avec le coloris grafito

>
TEX

Grès cérame coloré dans la masse

à partir de

23[€]₉₀

le m²



45 x 45 cm

45 x 45 cm

moh's 7, épaisseur : 9 mm, boîte de 1,02 m².

- Shantung** 29375431
- Khadi** 29375448
- Satin** 29375455

Le m² : **23,90 €** soit la boîte : 24,38 €



60 x 60 cm

60 x 60 cm

moh's 7, épaisseur : 10 mm, boîte de 1,44 m².

- Shantung** 29375462
- Khadi** 29375479
- Satin** 29375486

Le m² : **31,90 €** soit la boîte : 45,94 €

Pour une finition parfaite

PLINTHE

8 x 45 cm

8 x 45 cm

- Shantung** 29375493
- Khadi** 29375509
- Satin** 29375516

La pièce : **4,50 €**

8 x 60 cm

8 x 60 cm

- Shantung** 29375523
- Khadi** 29375530
- Satin** 29375547

La pièce : **9,90 €**

NOUVEAU

Produit





Ambiance réalisée avec le coloris khadi.
Au mur la faïence tex p.68-69. Receveur kinesurf p.165.
Porte et paroi de douche allure p.166-167. Colonne de douche
touareg p.182. Vasques villette p.201. Mitigeurs mycube p.210



>
NYC

Grès cérame
coloré dans la masse

à partir de

**23€
90**

le m²

Ambiance réalisée avec le coloris soho.
Au mur la faïence NYC p.62

Existe en finition extérieure
Voir catalogue extérieur p.22

Grande dimension

TRIBECA

NOLITA

BOCOCO

SOHO

>
NYC

Grès cérame coloré dans la masse, moh's 7.

MIDTOWN



45 x 45 cm

45 x 45 cm

épaisseur : 9 mm, boîte de 1,02 m².

Groupe 4 :

■ Tribeca 27810545
■ Midtown 25063394
■ Nolita 25063295
■ Soho 25063271

Groupe 5 :

■ Bococo 25063288

Le m² : **23,90 €** soit la boîte : 24,38 €



30 x 60 cm

30 x 60 cm

épaisseur : 9,5 mm, boîte de 1,26 m².

Groupe 4 :

■ Tribeca 27810538
■ Midtown 25063400
■ Nolita 25063318
■ Soho 25063325

Groupe 5 :

■ Bococo 25063301

Le m² : **27,90 €** soit la boîte : 35,15 €



60 x 60 cm

60 x 60 cm

épaisseur : 10 mm, boîte de 1,44 m².

Groupe 4 :

■ Tribeca 27813096
■ Midtown 26823997
■ Nolita 26824017
■ Soho 26824031

Groupe 5 :

■ Bococo 26823973

Le m² : **31,90 €** soit la boîte : 45,94 €

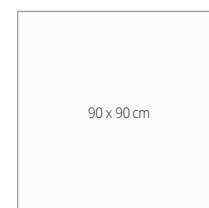

90 x 90 cm

90 x 90 cm rectifié

épaisseur : 10,5 mm, boîte de 1,62 m².

Groupe 4 :

■ Tribeca 27810552
■ Midtown 26824000
■ Nolita 26824024
■ Soho 26824048

Groupe 5 :

■ Bococo 26823980

Le m² : **49,90 €** soit la boîte : 80,84 €

► Pour une finition parfaite

PLINTHE

8 x 45 cm

8 x 45 cm

■ Tribeca 27810576
■ Midtown 25063448
■ Nolita 25063349
■ Soho 25063356
■ Bococo 25063332

La pièce : **3,90 €**

8 x 60 cm

8 x 60 cm

■ Tribeca 27810583
■ Midtown 25063431
■ Nolita 25063370
■ Soho 25063387
■ Bococo 25063363

La pièce : **9,90 €**

7,2 x 90 cm

7,2 x 90 cm rectifié

■ Tribeca 27810569
■ Midtown 26863559
■ Nolita 26863542
■ Soho 26863535
■ Bococo 26863566

La pièce : **16,90 €**

UPGRADE

Grès cérame coloré dans la masse,
aspect dénuancé

24[€]₉₀

le m²



60 x 60 cm

groupe 4,
épaisseur : 8,5 mm, boîte de 1,80 m².

■ **Bianco** 29322978

■ **Grigio** 29322985

Le m² : **24,90 €** soit la boîte : 44,82 €

► *Pour une finition parfaite*

PLINTHE

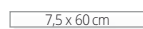

7,5 x 60 cm

■ **Bianco** 29322992

■ **Grigio** 29323005

La pièce : **9,90 €**

NOUVEAU

Produit

Aspect béton usé
très marqué

Ambiance réalisée avec le coloris bianco.
Escalier yangji monopoutre
voir catalogue menuiserie p.181

Existe en finition extérieure
sur commande



MAGMA

Grès cérame émaillé coloré
dans la masse, aspect dénuancé

24€₉₀

le m²



BEIGE

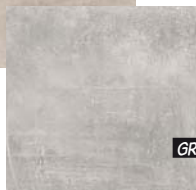

GREY

50,5 x 50,5 cm

50,5 x 50,5 cm

groupe 5,
épaisseur : 10 mm, boîte de 1,28 m².

■ Beige 29375691

■ Grey 29375707

Le m² : **24,90 €** soit la boîte : 31,87 €

Pour une finition parfaite

PLINTHE

6 x 50,5 cm

6 x 50,5 cm

■ Beige 29375714

■ Grey 29375721

La pièce : **5,90 €**

NOUVEAU

Produit

Aspect béton essuyé





> **DOCKS**
Grès cérame décoré coloré dans la masse

à partir de
25€₉₀
le m²

FABRICATION
FRANÇAISE

Ambiance réalisée avec le coloris skate

Existe en finition extérieure sur commande



> **CHIC**
Grès cérame émaillé coloré dans la masse

27€₉₀
le m²

Ambiance réalisée avec le coloris zinc



> **DOCKS**

Grès cérame décoré coloré dans la masse.



45 x 45 cm
QB U4P4E3C2,
épaisseur : 9 mm, boîte de 1,02 m².
■ Skate 27263082
■ Hub 26119731

Le m² : **25,90 €** soit la boîte : 26,42 €



60 x 60 cm
QB U4P4+E3C2,
épaisseur : 10,5 mm, boîte de 0,72 m².
■ Skate 27263129
■ Hub 27263112

Le m² : **32,90 €** soit la boîte : 23,69 €

► Pour une finition parfaite
PLINTHE

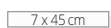

7 x 45 cm
■ Skate 28244639
■ Hub 28244646
La pièce : **3,90 €**



7 x 60 cm
■ Skate 27263143
■ Hub 27263136
La pièce : **8,90 €**



> **CHIC**

Groupe 4,
grès cérame émaillé coloré dans la masse, moh's 6.

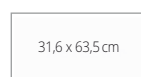

31,6 x 63,5 cm
épaisseur : 9 mm, boîte de 1,40 m².
■ Zinc 24944823
■ Cromo 24944786
■ Silice 24944809
Le m² : **27,90 €** soit la boîte : 39,06 €

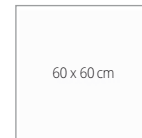

60 x 60 cm
épaisseur : 9 mm, boîte de 1,44 m².
■ Zinc 24944830
■ Cromo 24944793
■ Silice 24944816

Le m² : **27,90 €** soit la boîte : 40,18 €
Existe aussi en 48 x 48 cm sur commande

► Pour une finition parfaite
PLINTHE



8 x 31,6 cm
■ Zinc 24468268
■ Cromo 24468244
■ Silice 24468251
La pièce : **5,95 €**



9,5 x 60 cm
■ Zinc 24945011
■ Cromo 24944991
■ Silice 24945004
La pièce : **8,90 €**



> BETONAGE

Grès cérame émaillé
coloré dans la masse

28€₉₀

le m²

Ambiance réalisée avec
le coloris brune

Existe en finition
extérieure
Voir catalogue
extérieur p.27



> METROPOLIS

Grès cérame émaillé
coloré dans la masse

31€₉₀

le m²

Ambiance réalisée avec
le coloris antracite



> BETONAGE

Groupe 5,
grès cérame émaillé coloré dans la masse, moh's 8.

30,5 x 60,5 cm

30,5 x 60,5 cm

épaisseur : 9,5 mm, boîte de 1,11 m².

■ **Brune** 24945530

■ **Gris** 24945523

Le m² : **28,90 €** soit la boîte : 32,08 €



> METROPOLIS

Groupe 4,
grès cérame émaillé coloré dans la masse, moh's 7.

60,5 x 60,5 cm

60,5 x 60,5 cm

épaisseur : 10,5 mm, boîte de 1,10 m².

■ **Antracite** 26961422

■ **Argento** 26961439

Le m² : **31,90 €** soit la boîte : 35,09 €

► Pour une finition parfaite

PLINTHE

7,5 x 60,5 cm

7,5 x 60,5 cm

■ **Brune** 24945585

■ **Gris** 24945592

La pièce : **7,70 €**

► Pour une finition parfaite

PLINTHE

7,5 x 60,5 cm

7,5 x 60,5 cm

■ **Antracite** 24945486

■ **Argento** 24945493

La pièce : **7,50 €**

> ELVEN

Grès cérame émaillé
coloré dans la masse rectifié,
aspect très dénuancé

32€₉₀

le m²



60 x 60 cm

moh's 5,
épaisseur : 9,6 mm, boîte de 1,08 m².

■ **Blanco** 29352128
■ **Gris** 29352135

Le m² : **32,90 €** soit la boîte : 35,53 €

► *Pour une finition parfaite*

PLINTHE



8 x 60 cm

■ **Blanco** 29352142
■ **Gris** 29352159

La pièce : **8,90 €**

NOUVEAU
Produit

Ambiance réalisée avec le coloris blanco.
Au mur la faïence elven p.61. Baignoire connect air p.195. Vasque villette p.201.
Plan de toilette savane p.203. Mitigeur mycube p.210.
Mitigeur thermostatique bain/douche charlotte p.214



REDEN

Grès cérame coloré dans la masse rectifié

à partir de

34⁺⁹⁰

le m²

Ambiance réalisée avec le coloris ivory

Existe en finition extérieure voir catalogue extérieur p.28

Grande dimension

REDEN

Grès cérame coloré dans la masse rectifié.



GREY

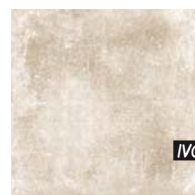

IVORY



BISCUIT



60 x 60 cm

60 x 60 cm
QB U4P4E3C2,
épaisseur : 10 mm, boîte de 1,08 m².

■ Grey 27801703
■ Ivory 27801710
■ Biscuit 27801727

Le m² : **34,90 €** soit la boîte : 37,69 €



80 x 80 cm

80 x 80 cm
QB U4P3E3C2,
épaisseur : 10,5 mm, boîte de 1,28 m².

■ Grey 27801734
■ Ivory 27801741
■ Biscuit 27801352*

Le m² : **46,90 €** soit la boîte : 60,03 €

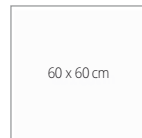

60 x 60 cm

60 x 60 cm lappato*
QB U4P4E3C2,
épaisseur : 10 mm, boîte de 1,08 m².

■ Grey 27801628*
■ Ivory 27801635*
■ Biscuit 27801345*

Le m² : **43,90 €** soit la boîte : 47,41 €

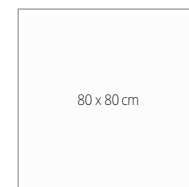

80 x 80 cm

80 x 80 cm lappato*
épaisseur : 10,5 mm, boîte de 1,28 m².

■ Grey 27801369*
■ Ivory 27801376*
■ Biscuit 27801383*

Le m² : **54,90 €** soit la boîte : 70,27 €

Pour plus de style

DÉCOR*



60 x 60 cm

60 x 60 cm
épaisseur : 10 mm, boîte de 1,08 m²
(panachage aléatoire des décors).

■ Grey 27801598*
■ Ivory 27801574*
■ Biscuit 27801581*

Le m² : **49,90 €** soit la boîte : 53,89 €



GREY



IVORY



BISCUIT

Pour une finition parfaite

PLINTHE

7 x 60 cm

7 x 60 cm

■ Grey 27801451
■ Ivory 27801468
■ Biscuit 27801475

La pièce : **6,90 €**

8 x 80 cm

8 x 80 cm

■ Grey 27801482
■ Ivory 27801604

La pièce : **9,90 €**

■ Biscuit 27801499*

La boîte de 10 pièces : **99 €**



> **EGO**

Grès cérame coloré dans la masse rectifié

à partir de

37€₉₀

le m²

Ambiance réalisée avec le coloris noir associé au décor quadro noir

Grande dimension



> **EGO**

Grès cérame coloré dans la masse rectifié.

► Pour plus de style
DÉCOR*

► Pour une finition parfaite
PLINTHE



60 x 60 cm

60 x 60 cm

épaisseur : 10,5 mm,
boîte de 1,08 m².

■ **Beige** 27789803
■ **Blanc** 27789834
■ **Gris** 27789810
■ **Noir** 27789827

Le m² : **37,90 €** soit la boîte : 40,93 €



90 x 90 cm

90 x 90 cm

épaisseur : 10,5 mm,
boîte de 0,81 m².

■ **Beige** 27789681
■ **Blanc** 27789711
■ **Gris** 27789698
■ **Noir** 27789704

Le m² : **49,90 €** soit la boîte : 40,42 €

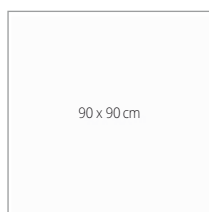

90 x 90 cm

90 x 90 cm

épaisseur : 10,5 mm,
boîte de 0,81 m².

■ **Nirvana beige** 27789728*
■ **Nirvana blanc** 27789759*
■ **Nirvana gris** 27789735*
■ **Nirvana noir** 27789742*

Le m² : **59,90 €** soit la boîte : 48,52 €

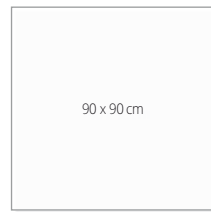

90 x 90 cm

90 x 90 cm

épaisseur : 10,5 mm,
boîte de 0,81 m².

■ **Quadro beige** 27789766*
■ **Quadro blanc** 27789797*
■ **Quadro gris** 27789773*
■ **Quadro noir** 27789780*

Le m² : **59,90 €** soit la boîte : 48,52 €

6 x 60 cm

6 x 60 cm

■ **Beige** 27789438
■ **Blanc** 27789452
■ **Gris** 27789476
■ **Noir** 27789445

La pièce : **6,90 €**

> NETWORK

Grès cérame coloré dans la masse
lappato rectifié, aspect dénuancé

37€₉₀

le m²



UMBER VI



GREY GR



HEMP CA

60 x 60 cm

60 x 60 cm

QB U4P4+E3C2,
épaisseur : 9,5 mm, boîte de 1,08 m².

- **Umber VI** 29351893
- **Grey GR** 29351909
- **Hemp CA** 29351916

Le m² : **37,90 €** soit la boîte : 40,93 €

Pour une finition parfaite

PLINTHE

7 x 60 cm

7 x 60 cm

- **Umber VI** 29351923
- **Grey GR** 29351930
- **Hemp CA** 29351947

La pièce : **6,90 €**

*Aspect béton tramé
en superficie*

NOUVEAU
Produit

Ambiance réalisée avec
le coloris umber VI



> **ULTRA**
QB U3P3E3C2,
grès cérame décoré lappato rectifié, moh's 5.



60 x 60 cm
épaisseur : 9 mm, boîte de 1,44 m².

■ **Grey silver** 26130309
■ **Antrasit** 26130293

Le m² : **39,90 €**
soit la boîte : 57,46 €

► Pour une finition parfaite

PLINTHE



7,5 x 60 cm

■ **Grey silver** 28245209
■ **Antrasit** 28245339

La pièce : **8,90 €**



> **BÉTON**
Grès cérame coloré dans la masse lappato rectifié.

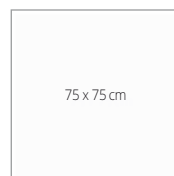

75 x 75 cm
épaisseur : 11 mm, boîte de 1,69 m².

■ **Blanc** 27809822
■ **Ceniza** 27809846
■ **Marengo** 27809839

Le m² : **39,90 €**
soit la boîte : 67,43 €

► Pour une finition parfaite

PLINTHE



9 x 75 cm

■ **Blanc** 27811849
■ **Ceniza** 27811863
■ **Marengo** 27811856

La pièce : **7,90 €**

> DESIRE

Grès cérame émaillé
coloré dans la masse
rectifié

à partir de

44,90 €

le m²

> DESIRE

Grès cérame émaillé coloré dans la masse rectifié.

60 x 60 cm

60 x 120 cm

60 x 60 cm

épaisseur : 9 mm, boîte de 1,08 m².

QB U2sP3E3C2 :

■ **Brown** 27857793

QB U3P3E3C2 :

■ **Grey** 27857809

QB U3sP3E3C2 :

■ **Ivory** 27857816

Le m² : **44,90 €**

soit la boîte : 48,49 €

60 x 120 cm

épaisseur : 9 mm, boîte de 1,44 m².

QB U2sP3E3C2 :

■ **Brown** 27857878

QB U3P3E3C2 :

■ **Grey** 27857762

QB U3sP3E3C2 :

■ **Ivory** 27857779

Le m² : **59,90 €**

soit la boîte : 86,26 €

► Pour plus de style

DÉCOR

60 x 60 cm

60 x 120 cm

60 x 60 cm

QB U3P3E3C2,
épaisseur : 9 mm, boîte de 1,08 m²
(panachage aléatoire des décors).

■ **Loud** 27857786

Le m² : **44,90 €**

soit la boîte : 48,49 €

60 x 120 cm

QB U3P3E3C2,
épaisseur : 9 mm, boîte de 1,44 m²
(panachage aléatoire des décors).

■ **Loud** 27857861

Le m² : **59,90 €**

soit la boîte : 86,26 €

► Pour une finition parfaite

PLINTHE

9 x 60 cm

9 x 60 cm

■ **Brown** 27857830

■ **Grey** 27857847

■ **Ivory** 27857854

La pièce : **12,90 €**



Grande dimension

Ambiance réalisée avec le coloris
ivory associé au décor loud.
Au mur le coloris brown

Ambiance minérale garantie, ces carreaux se déclinent aussi en très grands formats.

CONCEPT ▼

Grès cérame émaillé

9€₉₀

le m²

33,3
x 33,3 cm

33,3 x 33,3 cm

épaisseur : 8,2 mm, boîte de 1,55 m².

QB U2sP3E3C2 :

■ **Gris** 28852384

QB U3P3E3C2 :

■ **Crema** 28852391

Le m² : **9,90 €** soit la boîte : 15,35 €



► Pour une finition parfaite

PLINTHE

[8 x 33,3 cm]

8 x 33,3 cm

■ **Gris** 30000585

■ **Crema** 30000586

La pièce : **2,50 €**

MOMENTUM

Grès cérame émaillé

12€₉₀

le m²

33 x 33 cm

33 x 33 cm

moh's 5,
épaisseur : 7,8 mm, boîte de 1,42 m².

QB U2P3E3C2 :

■ **Black** 24744560

QB U2sP3E3C2 :

■ **Grey** 24744546

QB U3P3E3C2 :

■ **Cream** 24744539

Le m² : **12,90 €** soit la boîte : 18,32 €

► Pour une finition parfaite

PLINTHE

[8 x 33 cm]

8 x 33 cm

■ **Black** 27811832

■ **Grey** 27811818

■ **Cream** 27811825

La pièce : **1,90 €**

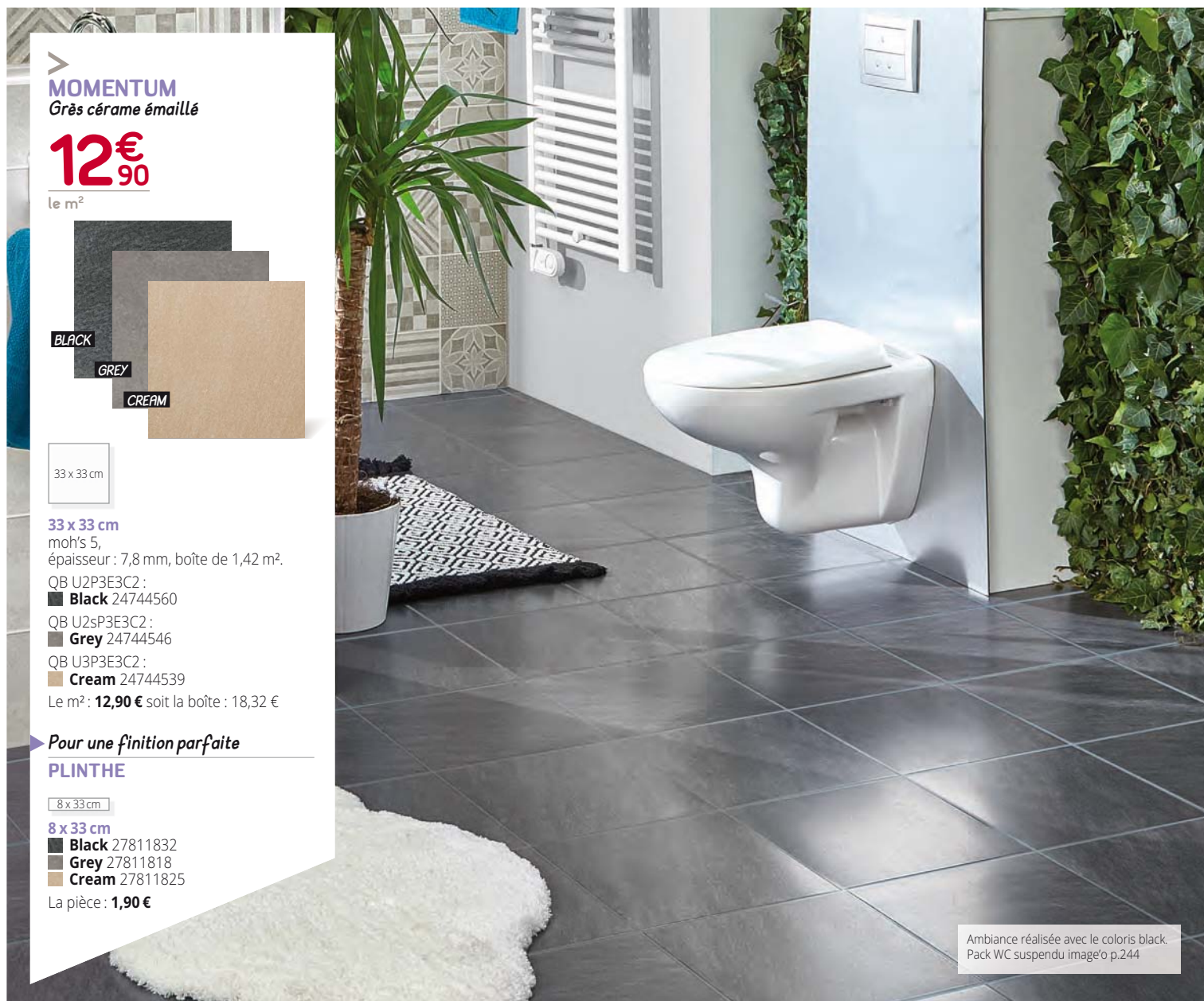

Ambiance réalisée avec le coloris black.
Pack WC suspendu image'o p.244

> PIZARRA

Grès cérame émaillé
coloré dans la masse,
aspect ardoisé

22€₉₀

le m²

GRAFITO

GRIS

NEGRO

> PIZARRA

Grès cérame émaillé coloré dans la masse,
aspect ardoisé, moh's 7.

31,6 x 63,5 cm

31,6 x 63,5 cm

épaisseur : 9 mm, boîte de 1,40 m².

■ **Grafito** 24944960

■ **Gris** 24944977

■ **Negro** 24944984

Le m² : **22,90 €** soit la boîte : 32,06 €

► *Pour une finition parfaite*

PLINTHE

8 x 31,6 cm

8 x 31,6 cm

■ **Grafito** 21713873

■ **Gris** 24945035

■ **Negro** 21713859

La pièce : **5,50 €**

Ambiance réalisée avec
le coloris negro

> CHÂTEAU

Grès cérame coloré dans la masse, aspect dénuancé

à partir de

23€⁹⁰

le m²

NOUVEAU

Produit



Ambiance réalisée avec le coloris crème



CRÈME

GRIS

> CHÂTEAU

Grès cérame coloré dans la masse, aspect dénuancé, moh's 6.

45 x 45 cm

45 x 45 cm

épaisseur : 9,5 mm, boîte de 1,02 m².

■ Crème 29375318

■ Gris 29375325

Le m² : **23,90 €** soit la boîte : 24,38 €

30 x 60 cm

30 x 60 cm*

épaisseur : 9,5 mm, boîte de 1,26 m².

■ Crème 29375356*

■ Gris 29375363*

Le m² : **27,90 €** soit la boîte : 35,15 €

60 x 60 cm

60 x 60 cm

épaisseur : 9,5 mm, boîte de 1,44 m².

■ Crème 29375332

■ Gris 29375349

Le m² : **31,90 €** soit la boîte : 45,94 €

Existe aussi en système modulaire sur commande

► Pour une finition parfaite

PLINTHE

8 x 45 cm

8 x 45 cm

■ Crème 29375370

■ Gris 29375387

La pièce : **4,50 €**

8 x 60 cm

8 x 60 cm

■ Crème 29375394

■ Gris 29375400

La pièce : **9,90 €**

ROCCIA

Grès cérame émaillé,
aspect dénuancé

23€₉₀

le m²



45,7 x 45,7 cm

QB U4P3E3C2,
épaisseur : 8,5 mm, boîte de 1,253 m².

- **Beige** 29352227
- **Bianco** 29352210
- **Grigio** 29352234

Le m² : **23,90 €** soit la boîte : 29,95 €

Pour une finition parfaite

PLINTHE

8 x 45,7 cm

8 x 45,7 cm

- **Beige** 29352258
- **Bianco** 29352241
- **Grigio** 29352265

La pièce : **5,50 €**

NOUVEAU

Produit

Ambiance réalisée avec les coloris bianco et beige.
Au mur la faïence roccia p.70. Receveur cascade p.165.
Paroi de douche allure p.166. Combiné de douche rimini p.178.
Baignoire stark p.193. Mitigeur eurosmart p.212. Meuble estate p.220



ANVERSA

Grès cérame coloré dans la masse

25€₉₀

le m²



BEIGE



GRIGIO



60 x 60 cm

60 x 60 cm

Groupe 4,
épaisseur : 8,5 mm, boîte de 1,80 m².

■ Beige 29322930

■ Grigio 29322947

Le m² : **25,90 €** soit la boîte : 46,62 €

► Pour une finition parfaite

PLINTHE

7 x 60 cm

7 x 60 cm

■ Beige 29322954

■ Grigio 29322961

La pièce : **9,90 €**

NOUVEAU

Produit

Ambiance réalisée avec le coloris grigio.
Au mur le carrelage cubics p.94-95.

> **CAMINO**
Grès cérame émaillé

26€
90

le m²



BEIGE

GRIS

40 x 60 cm

40 x 60 cm

QB U3sP3E3C2, moh's 6,
épaisseur : 10 mm, boîte de 1,20 m².

■ **Beige** 28889274

■ **Gris** 28889281

Le m² : **26,90 €** soit la boîte : 32,28 €

► *Pour une finition parfaite*

PLINTHE

9,5 x 60 cm

9,5 x 60 cm

■ **Beige** 28890058

■ **Gris** 28890065

La pièce : **7,90 €**

FABRICATION
FRANÇAISE

Ambiance réalisée avec le
coloris beige

Existe en finition extérieure
Voir catalogue extérieur
p. 25

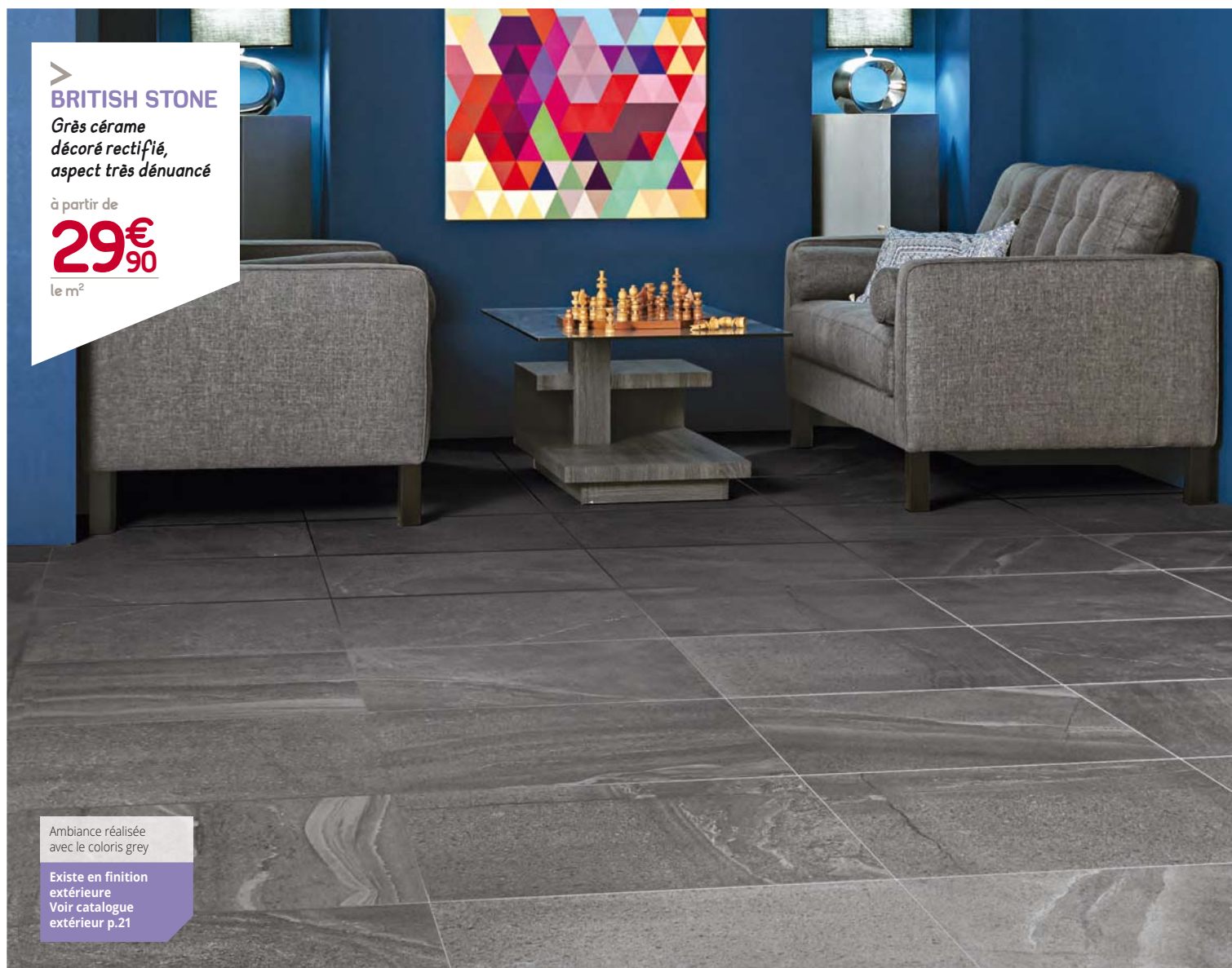

> BRITISH STONE

Grès cérame
décoré rectifié,
aspect très dénuancé

à partir de

29€₉₀

le m²

Ambiance réalisée
avec le coloris grey

Existe en finition
extérieure
Voir catalogue
extérieur p.21

> BRITISH STONE

QB U4P3E3C2, grès cérame décoré rectifié, aspect très dénuancé, moh's 7.

30 x 60 cm

30 x 60 cm lappato

épaisseur : 9 mm, boîte de 1,08 m².

■ Beige 27271360

■ Grey 27271377

Le m² : **29,90 €** soit la boîte : 32,29 €

LAPPATO
BEIGE

LAPPATO
GREY

60 x 60 cm

60 x 60 cm

épaisseur : 9 mm, boîte de 1,44 m².

■ Beige 27271384

■ Grey 27271391

Le m² : **32,90 €** soit la boîte : 47,38 €

BEIGE

GREY

► Pour une finition parfaite

PLINTHE

8,5 x 60 cm

8,5 x 60 cm lappato

■ Beige 27271421

■ Grey 27271438

La pièce : **6,90 €**

7 x 60 cm

7 x 60 cm

■ Beige 28246091

■ Grey 28246084

La pièce : **6,90 €**

> **EMPORIO***
Grès cérame
émaillé rectifié

à partir de

**31€
190**le m²**NOUVEAU**

Produit

Ambiance réalisée avec le coloris
grafite associé au décor agnès p.72-73.
Au mur les coloris grafite et grey
associés au décor agnès p.72-73

> **EMPORIO***
Grès cérame émaillé rectifié.

30 x 60 cm

30 x 60 cm
épaisseur : 10 mm, boîte de 1,08 m².

Groupe 4 :

■ **Natural** 29354375*
■ **Grey** 29354368*

Le m² : **31,90 €** soit la boîte : 34,45 €

NATURAL

GREY

60 x 60 cm

GRAFITE

NATURAL

GREY

60 x 60 cm
épaisseur : 10 mm, boîte de 1,44 m².

Groupe 3 :

■ **Grafite** 29354337*

Groupe 4 :

■ **Natural** 29354344*
■ **Grey** 29354351*

Le m² : **32,90 €** soit la boîte : 47,38 €

* Délai : consultez votre magasin.

> X-ROCK

Grès cérame
coloré dans la masse
rectifié

à partir de

36€₉₀

le m²

> X-ROCK

Grès cérame coloré dans la masse rectifié.

60 x 60 cm

60 x 60 cm

épaisseur : 10 mm, boîte de 1,08 m².

QB U2sP3E3C2 :

■ **Noir** 27856062

QB U3P3E3C2 :

■ **Gris** 27856055

■ **Beige** 27856048*

QB U3sP3E3C2 :

■ **Blanc** 27856079*

Le m² : **36,90 €** soit la boîte : 39,85 €

60 x 120 cm

60 x 120 cm*

épaisseur : 10 mm, boîte de 1,44 m².

QB U2sP3E3C2 :

■ **Noir** 27856024*

QB U3P3E3C2 :

■ **Gris** 27856017*

■ **Beige** 27856000*

QB U3sP3E3C2 :

■ **Blanc** 27856031*

Le m² : **49,90 €** soit la boîte : 71,86 €

► Pour plus de style

DÉCOR

30 x 30 cm

30 x 30 cm

épaisseur : 10 mm, boîte de 0,54 m².

■ **Mosaïque noir** 27856109

■ **Mosaïque gris** 27856093

■ **Mosaïque beige** 27856086*

■ **Mosaïque blanc** 27856116*

Le m² : **109 €** soit la boîte : 58,86 €

► Pour une finition parfaite

PLINTHE

6 x 60 cm

6 x 60 cm

■ **Noir** 27856147

■ **Gris** 27856130

La pièce : **8,90 €**

■ **Beige** 27856123*

■ **Blanc** 27856154*

La boîte de 10 pièces : **89 €**



Grande dimension

Ambiance réalisée avec
le coloris beige

MARMI 3.0

Grès cérame coloré dans la masse
rectifié lustré, aspect dénuancé

à partir de

55€₉₀

le m²



ONIX

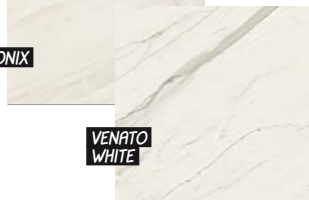

VENATO
WHITE

60 x 60 cm

60 x 60 cm

épaisseur : 9 mm, boîte de 1,08 m².

- Onix 28852346
- Venato white 28852353

Le m² : **55,90 €** soit la boîte : 60,37 €

60 x 120 cm

60 x 120 cm*

épaisseur : 9 mm, boîte de 1,44 m².

- Onix 28852322*
- Venato white 28852339*

Le m² : **79,90 €** soit la boîte : 115,06 €

► Pour une finition parfaite

PLINTHE

7 x 60 cm

7 x 60 cm

- Onix 28852360
- Venato white 28852377

La pièce : **11,90 €**

Grande dimension

Ambiance réalisée avec
le coloris venato white



LAVICA

Grès cérame rectifié, aspect dénuancé

72€₉₀

le m²

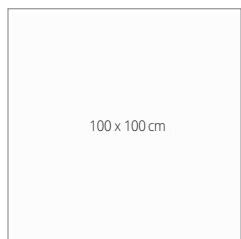

100 x 100 cm

QB U4P3E3C2,
épaisseur : 6 mm, boîte de 2,00 m².

■ **Beige** 29352333

■ **Gris** 29352340

Le m² : **72,90 €** soit la boîte : 145,80 €

► *Pour une finition parfaite*

PLINTHE



10 x 100 cm

■ **Beige** 29352357

■ **Gris** 29352364

La pièce : **34,90 €**

NOUVEAU

Produit

Grand format pour un rendu moderne



La couleur du métal, la lettre du métal, le son du métal... sans la rouille !



> **PLATINE**
Grès cérame émaillé

17€₉₀

le m²

FABRICATION
FRANÇAISE

Ambiance réalisée avec
le coloris acier



> **ATELIER**
Grès cérame émaillé

à partir de

22€₉₀

le m²

FABRICATION
FRANÇAISE

Ambiance réalisée avec
le coloris cuivre



> **PLATINE** ▼

Grès cérame émaillé, moh's 6.

34 x 34 cm

34 x 34 cm
épaisseur : 8 mm, boîte de 1,40 m².

■ **Acier** 28820116

■ **QB U3P3E3C2 :**

■ **Gris** 28820109

Le m² : **17,90 €** soit la boîte : 25,06 €

► **Pour une finition parfaite**

PLINTHE

8 x 34 cm

8 x 34 cm

■ **Acier** 28820130

■ **Gris** 28820123

La pièce : **2,90 €**



CARBONE

CUIVRE

ACIER

40 x 60 cm

40 x 60 cm

épaisseur : 10 mm, boîte de 1,20 m².

■ **Carbone** 28889205

■ **Cuivre** 28889229

■ **Acier** 28889212

Le m² : **25,90 €** soit la boîte : 31,08 €

> **ATELIER**

Groupe 4, grès cérame émaillé, moh's 6.

45 x 45 cm

45 x 45 cm

épaisseur : 8 mm, boîte de 1,45 m².

■ **Carbone** 28889298

■ **Cuivre** 28889311

■ **Acier** 28889304

Le m² : **22,90 €** soit la boîte : 33,21 €

60 x 60 cm

60 x 60 cm

épaisseur : 10 mm, boîte de 1,11 m².

■ **Carbone** 28889328

■ **Cuivre** 28889342

■ **Acier** 28889335

Le m² : **26,90 €** soit la boîte : 29,86 €

► **Pour une finition parfaite**

PLINTHE

8,5 x 45 cm

8,5 x 45 cm

■ **Carbone** 28889359

■ **Cuivre** 28889373

■ **Acier** 28889366

La pièce : **3,90 €**

9,5 x 60 cm

9,5 x 60 cm

■ **Carbone** 28889380

■ **Cuivre** 28889403

■ **Acier** 28889397

La pièce : **7,50 €**

Ambiance réalisée avec le coloris ocre

Existe en finition extérieure
Voir catalogue extérieur p.29

PONT DU GARD

Grès cérame émaillé

21€₉₀

le m²



30 x 30 cm

30 x 30 cm

moh's 6,
épaisseur : 8 mm, boîte de 1,44 m².

QB U3P3E3C2 :

- Ocre 29322770
- Blanc antique 29322787

QB U3S3P3E3C2 :

- Ivoire 29322794*

Groupe 4 :

- Cuir 29322800*

Le m² : **21,90 €** soit la boîte : 31,54 €

Pour une finition parfaite

PLINTHE

8 x 30 cm

8 x 30 cm

- Ocre 29322817
- Blanc antique 29322824
- Ivoire 29322831*
- Cuir 29322848*

La pièce : **2,50 €**

NOUVEAU
Produit

FABRICATION
FRANÇAISE



CONSEIL DU PRO :

Fila Deterdek
Décapant ciment
pour fin de chantier
voir p.105



LES CARREAUX CIMENT

Toujours carré, le carreau ciment se distingue par ses motifs, émaillés ou décorés dans la masse.



CONTRAST

Grès cérame
coloré dans la masse

à partir de

23€₉₀

le m²

FABRICATION
FRANÇAISE

Ambiance réalisée avec
le coloris beige. Crédence
réalisée avec le décor beige



CONTRAST

QB U4P4E3C2,
grès cérame coloré dans la masse.

45 x 45 cm

45 x 45 cm

épaisseur : 9 mm, boîte de 1,02 m².

- White 28852193
- Beige 28826446
- Cotto 28826453
- Grey 28826491

Le m² : **23,90 €** soit la boîte : 24,38 €

Pour plus de style

DÉCOR

45 x 45 cm

45 x 45 cm

épaisseur : 9 mm, boîte de 1,02 m².

- Beige 28826460
- Grey 28826514

Le m² : **25,90 €** soit la boîte : 26,42 €



Pour une finition parfaite

PLINTHE

8 x 45 cm

8 x 45 cm

- White 28852209
- Beige 28826477
- Cotto 28826484
- Grey 28826521

La pièce : **3,90 €**



RETROUVEZ

les carrelages extérieurs dans
le nouveau **catalogue extérieur**
2019



> RIVERSIDE

Grès cérame émaillé

à partir de

23€₉₀

le m²

> RIVERSIDE

Grès cérame émaillé.

45 x 45 cm

45 x 45 cm

épaisseur : 9 mm, boîte de 1,215 m².

QB U3P3E3C2 :

■ **Gris foncé** 27796467

■ **Gris** 27796474

QB U3sP3E3C2 :

■ **Blanc** 27796481

Le m² : **23,90 €** soit la boîte : 29,04 €

60 x 60 cm

60 x 60 cm

épaisseur : 9 mm, boîte de 1,08 m².

QB U3P3E3C2 :

■ **Gris foncé** 27796436

■ **Gris** 27796443

QB U3sP3E3C2 :

■ **Blanc** 27796450

Le m² : **29,90 €** soit la boîte : 32,29 €

► Pour plus de style

DÉCOR

60 x 60 cm

60 x 60 cm

épaisseur : 9 mm, boîte de 1,08 m²
(panachage aléatoire des décors).

■ **Portland gris** 27796429

■ **Portland almond** 27796412

Le m² : **37,90 €** soit la boîte : 40,93 €

► Pour une finition parfaite

PLINTHE

6 x 45 cm

6 x 45 cm

■ **Gris foncé** 27796177

■ **Gris** 27796573

■ **Blanc** 27796160

La pièce : **4,90 €**

6 x 60 cm

6 x 60 cm

■ **Gris foncé** 27796566

■ **Gris** 27796542

■ **Blanc** 27796559

La pièce : **6,90 €**

GRIS FONCÉ

GRIS

BLANC

PORTLAND
GRIS

PORTLAND
ALMOND

Ambiance réalisée avec le coloris gris associé au décor portland gris.
Au mur le coloris gris en 15 x 60 cm p.8

>
1900*

Grès cérame émaillé

33[€]₉₀

le m²

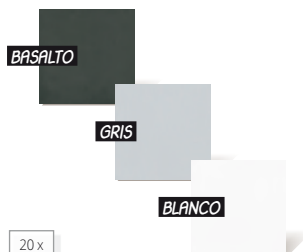

20 x
20 cm

20 x 20 cm

épaisseur : 8 mm, boîte de 1,00 m².

Groupe 2 :

■ **Basalto** 28874911*

Groupe 3 :

■ **Gris** 28874935*

Groupe 5 :

□ **Blanco** 28874928*

Le m² : **33,90 €**

► *Pour plus de style*

DÉCOR



20 x
20 cm

20 x 20 cm

épaisseur : 8 mm, boîte de 1,00 m².

Groupe 3 :

■ **Calvet gris** 28874966*

■ **Palau celeste** 28874942*

Groupe 4 :

■ **Terrades grafito** 28874959*

Le m² : **33,90 €**

Ambiance réalisée avec le coloris basalto
associé au décor palau celeste

> **VODEVIL***
Grès cérame
38€₉₀
le m²

> **VODEVIL***
Grès cérame.

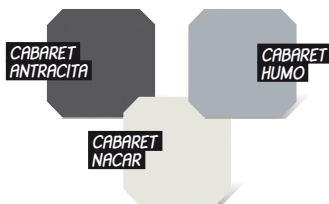

20 x
20 cm

Octogonal 20 x 20 cm

épaisseur : 8 mm, boîte de 0,96 m².

Groupe 2 :

■ **Cabaret antracita** 28874997*

Groupe 3 :

■ **Cabaret humo** 28875000*

Groupe 4 :

■ **Cabaret nacar** 28875017*

Le m² : **38,90 €** soit la boîte : 37,34 €

► **L'indispensable**

Cabochon 4 x 4 cm

■ **Dome antracita** 28875024*

■ **Dome nacar** 28875031*

■ **Dome bleu nube** 28875048*

La boîte de 100 pièces : **70 €**

► **Pour plus de style**

DÉCOR

20 x
20 cm

20 x 20 cm

épaisseur : 8 mm, boîte de 0,96 m²
(panachage aléatoire des décors).

Groupe 4 :

■ **Musichalls** 28874973*

■ **Variette sombre** 28874980*

Le m² : **38,90 €** soit la boîte : 37,34 €



Ambiance réalisée avec le coloris cabaret nacar associé au décor musichalls et au cabochon dome bleu nube.



LES REVÊTEMENTS

LES CARRELAGES MURS

*Au mur, les matières s'affichent.
Les carrelages murs se sont
échappés de la faïence blanche
plate ou façon métro pour
une diversité toujours
plus spectaculaire.*

L'ASPECT BÉTON.....	057
CÔTÉ PIERRE.....	070
L'ESPRIT MÉTAL.....	074
LES CARREAUX CIMENT.....	075
LES COULEURS.....	080
... ET LES BLANCS.....	088
L'ESPRIT CARGO.....	092
L'EFFET PAREMENT.....	094

La modernité du béton dans votre salle de bains ou votre cuisine alliée au format rectangulaire.

COSY

Faïence mate

à partir de

14€⁹⁰

le m²



25 x 40 cm

épaisseur : 7,5 mm, boîte de 1,00 m².

White 29352081

Basalt 29352098

Le m² : **14,90 €**

Pour plus de style

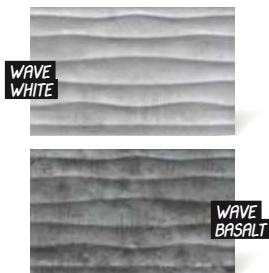

Décor 25 x 40 cm

épaisseur : 7,5 mm, boîte de 1,00 m².

Wave white 29352104

Wave basalt 29352111

Le m² : **17,90 €**

NOUVEAU
Produit

Ambiance réalisée avec les décors wave basalt et wave white.
Au sol le carrelage béton p.36. Miroir archi p.234. Lave-mains cône p.247





>
IRON
Faïence mate
à partir de
12€⁹⁰
le m²

Ambiance réalisée avec les coloris silver et titanio associés au décor mix titanio. Évier mono p.287

>
IRON

Faïence mate.



20 x 50 cm
épaisseur : 8,3 mm, boîte de 1,20 m².

Silver 27809969
Titanio 27809976

Le m² : **12,90 €** soit la boîte : 15,48 €

► **Pour plus de style**



Décor 20 x 50 cm
épaisseur : 8,3 mm, boîte de 1,20 m².

Mix titanio 27809983

Le m² : **14,90 €** soit la boîte : 17,88 €



>
TREND
Faïence mate
à partir de
15€⁹⁰
le m²

Ambiance réalisée avec le coloris gris associé au décor gris

>
TREND

Faïence mate.

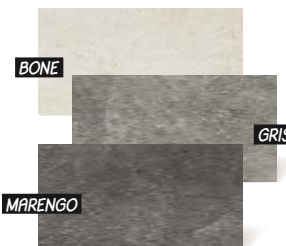

25 x 50 cm
épaisseur : 9,5 mm, boîte de 1,625 m².

Bone 28826316
Gris 27789926
Marengo 27789933

Le m² : **15,90 €** soit la boîte : 25,84 €

► **Pour plus de style**



Décor 25 x 50 cm
épaisseur : 9,5 mm, boîte de 1,625 m²
(panachage aléatoire des décors).

Gris 27857649

Le m² : **16,50 €** soit la boîte : 26,81 €

► **Une dernière touche déco**



Listel 4,5 x 50 cm

Gris 27789940

La pièce : **7,90 €**

> **LAQUE**
Faïence satinée
19€₉₀
le m²

FABRICATION
FRANÇAISE



Ambiance réalisée avec le coloris pearl associé au décor skyline NY pearl et au listel uni pearl.
Au sol le coloris blue satin. Receveur quartz p.163. Paroi de douche allure p.166.
Colonne de douche elliot blanc p.180. Sèche-serviettes karena spa couleur p.237

Sol coordonné

LAQUE

Groupe 3, grès cérame émaillé satiné,
moh's 6.

34 x 34 cm

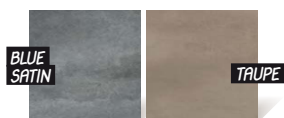

34 x 34 cm
épaisseur : 8 mm, boîte de 1,40 m².

■ **Blue satin** 26822556
■ **Taupe** 26822563

Le m² : **24,90 €** soit la boîte : 34,86 €

> LAQUE

Faïence satinée.

PERGAMON

BLUE SATIN

TAUPE

PEARL

PARTICULIÈRE

20 x 50 cm
épaisseur : 8 mm, boîte de 1,60 m².

Pergamon 26822488

Blue satin 26822440

Taupe 26822464

Pearl 26822457

Particulière 26822471

Le m² : **19,90 €** soit la boîte : 31,84 €

> Pour plus de style

SKYLINE NY PEARL

NOUVEAU
Décor



SKYLINE NY PARTICULIÈRE

NOUVEAU
Décor



Décor 20 x 50 cm

Skyline NY pearl 26910888

Skyline NY particulière 26910925

La pièce : **19,90 €**

GALET



Décor 20 x 50 cm

Galet 26822549

La pièce : **23,90 €**

> Une dernière touche déco

UNI BLUE SATIN

UNI TAUPE

UNI PEARL

UNI PARTICULIÈRE

Listel 3 x 50 cm

Uni blue satin 26822495

Uni taupe 26822518

Uni pearl 26822501

Uni particulière 26822525

La pièce : **6,50 €**

GALET

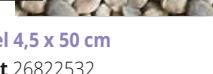

Listel 4,5 x 50 cm

Galet 26822532

La pièce : **11,90 €**



> **GRAFEN**
Faïence satinée

à partir de
**19€
90**
le m²

Ambiance réalisée avec le coloris grey associé au décor hexagone grey.
Cuisine agatha p.255. Poignées palacia p.275.
Plan de travail stratifié chêne vent beige p.278. Évier mono p.287.

> **GRAFEN**

Faïence satinée.



30 x 60 cm
épaisseur : 9 mm, boîte de 1,62 m².

Grey 28892687
White 28892663
Beige 28892670

Le m² : **19,90 €** soit la boîte : 32,24 €

► *Pour plus de style*



Décor 30 x 60 cm
épaisseur : 9 mm, boîte de 1,62 m².

Hexagone grey 28892748
Hexagone white 28892724
Hexagone beige 28892731

Le m² : **21,90 €** soit la boîte : 35,48 €

> **TIMES SQUARE**

Faïence satinée.



20 x 40 cm
épaisseur : 8 mm, boîte de 1,60 m².

Gris 24776219
Blanc 24776202
Taupe 24776226

Le m² : **23,90 €** soit la boîte : 38,24 €

► *Une dernière touche déco*



Listel 6 x 40 cm
Taupe 24776264
Anthracite 24776257
La pièce : **10,90 €**



> **TIMES SQUARE**
Faïence satinée

**23€
90**
le m²

FABRICATION
FRANÇAISE

Ambiance réalisée avec
les coloris blanc et taupe
associés au listel taupe.
Au sol le coloris taupe p.21

**Sol coordonné
times square
voir p.21**

> ELVEN

Faïence satinée, aspect très dénuancé

à partir de

23€₉₀

le m²

BLANCO

GRIS

25 x 70 cm

épaisseur : 10,1 mm, boîte de 1,23 m².

Blanco 29352166

Gris 29352173

Le m² : **23,90 €** soit la boîte : 29,40 €

► Pour plus de style

CONCEPT
BLANCO

CONCEPT
GRIS

Décor 25 x 70 cm

épaisseur : 10,1 mm, boîte de 1,23 m².

Concept blanco 29352180

Concept gris 29352197

Le m² : **27,50 €** soit la boîte : 33,83 €

► Une dernière touche déco

ACERO PLATA MÉTAL

Listel 1,5 x 70 cm

Acero plata métal 29352203

La pièce : **9,90 €**

NOUVEAU

Produit

Ambiance réalisée avec le coloris blanco associé au décor concept gris et au listel acero plata métal. Au sol le coloris blanco p.32. Douchette design p.178. Baignoire connect air p.195. Vasque villette p.201 posée sur le plan de toilette savane p.203. Mitigeur mycube p.210

Sol coordonné elven voir p.32

> NYC

Faïence satinée



20 x 45 cm
épaisseur : 9,2 mm, boîte de 1,44 m².

Nolita 25063479

Midtown 25063493

Soho 25063486

Bococo 25063462

Le m² : **25,90 €** soit la boîte : 37,30 €

► Pour plus de style



Décor 20 x 45 cm

Ice A+B 25063530

Hot A+B 25063523

Le lot de 2 pièces : **58,90 €**

► Une dernière touche déco



Listel 4,5 x 45 cm

Ice 25063516

Hot 25063509

La pièce : **12,90 €**



> NYC
Faïence satinée

à partir de

25€₉₀

le m²

Ambiance réalisée avec les coloris soho et bococo associés au décor graffiti bococo. Baignoire stark et robinetterie triverde p.193.

Sol coordonné NYC
voir p.26

Grès cérame

Grès cérame coloré dans la masse.



30 x 60 cm

épaisseur : 9,5 mm, boîte de 1,26 m².

Groupe 4 :

Tribeca 27810538

Nolita 25063318

Midtown 25063400

Soho 25063325

Groupe 5 :

Bococo 25063301

Le m² : **27,90 €** soit la boîte : 35,15 €

► Pour plus de style

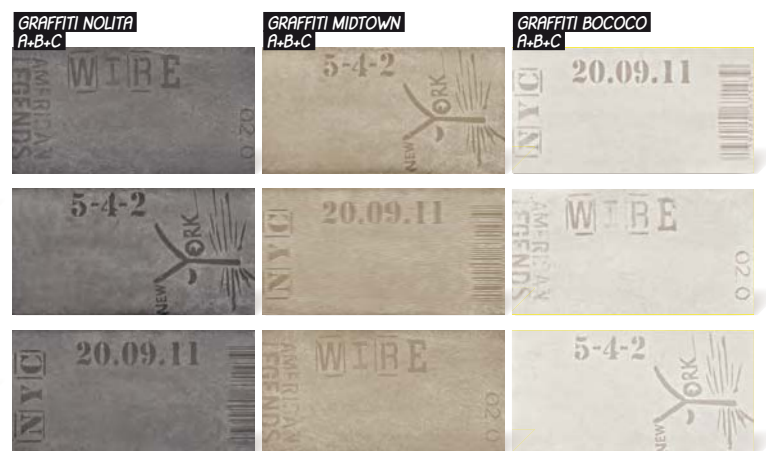

Décor 30 x 60 cm

Graffiti nolita A + B + C 25063417

Graffiti midtown A + B + C 25063455

Graffiti bococo A + B + C 25063424

Le lot de 3 pièces : **128,90 €**

> BETONAGE

Grès cérame émaillé
coloré dans la masse

28€₉₀

le m²



Ambiance réalisée avec le coloris gris
associé au décor citta mix gris

Sol coordonné betonage
voir p.31

> BETONAGE

Groupe 5,
grès cérame émaillé coloré dans la masse.



30,5 x 60,5 cm
épaisseur : 9,5 mm, boîte de 1,11 m².

Brune 24945530
Gris 24945523

Le m² : **28,90 €** soit la boîte : 32,08 €

► Pour plus de style



Décor 15 x 60 cm

Muretto brune 24945547
Muretto gris 24945554

La pièce : **16,90 €**



Décor 30,5 x 60,5 cm

Citta mix brune 24945561
Citta mix gris 24945578

Le lot de 2 pièces : **69,90 €**

MATERIKA

Faïence mate.

25 x 75 cm

épaisseur : 10 mm, boîte de 1,50 m².

White 29352425

Grey 29352432

Dark grey 29352449

Sand 29352456*

Le m² : **28,90 €** soit la boîte : 43,35 €



Pour plus de style



Décor 25 x 75 cm

épaisseur : 10 mm, boîte de 1,50 m²
(panachage aléatoire des décors).

Ellipsis 29352463

Ellipsis sand 29352470*

Le m² : **34,90 €** soit la boîte : 52,35 €



Décor 25 x 75 cm

épaisseur : 10 mm, boîte de 1,31 m².

Earth white 29352494*

Earth grey 29352500*

Earth dark grey 29352487

Earth sand 29352517*

Le m² : **29,90 €** soit la boîte : 39,17 €



Décor 25 x 75 cm

Constellation

white A 29352548*

white B 29352555*

Constellation

grey A 29352524

grey B 29352531*

Constellation

dark grey A 29352586*

dark grey B 29352593*

Constellation

sand A 29352562*

sand B 29352579*

La pièce : **38,90 €**

MATERIKA

Faïence mate

à partir de

28€₉₀

le m²

NOUVEAU

Produit





Ambiance réalisée avec le coloris grey associé aux décors earth grey, earth white et constellation grey A et B.
Au sol le carrelage demeure p.7.

**Sol préconisé chic
voir p.30**

> DOWNTOWN

Faïence mate

ALEXANDER PLATZ

BRERA

LOOP

UNION SQUARE

Grès cérame

Groupe 4, grès cérame émaillé coloré dans la masse rectifié, moh's 7.

MITTE

DIAGONAL

TORTONA

25 x 60 cm

épaisseur : 9,2 mm, boîte de 1,20 m².

Alexander platz 27272411

Brera 27272428

Loop 27272435

Union square 27272442

Le m² : 29,90 € soit la boîte : 35,88 €

15 x 90 cm

épaisseur : 10 mm, boîte de 1,215 m².

Mitte 27272343

Diagonal 27272350

Tortona 27272367

Le m² : 41,90 € soit la boîte : 50,91 €

► Pour plus de style

FLORENCE
ALEXANDER PLATZ



Décor 25 x 60 cm

épaisseur : 9,2 mm, boîte de 1,20 m².

Florence Alexander platz 27272459

Le m² : 33,90 € soit la boîte : 40,68 €

STREET BLU
A + B



STREET BEIGE
A + B



Décor 25 x 60 cm

Street blu A + B 27272466

Street beige A + B 27272473

Le lot de 2 pièces : 79,90 €

► Pour plus de style

MURANO
BIANCO



MURANO
VERDE



MURANO
BLU



MURANO
GIALLO



Décor 15 x 90 cm*

Murano bianco 27272374*

Murano verde 27272381*

Murano blu 27272398*

Murano giallo 27272404*

La pièce : 49,90 €

► Une dernière touche déco

STREET BLU



STREET BEIGE



Listel 4,5 x 60 cm

Street blu 27442654

Street beige 27442661

La pièce : 12,50 €



> DOWNTOWN

Faïence mate

à partir de

29€₉₀

le m²

Ambiance réalisée avec les coloris brera et loop associés au décor street beige. Au sol le coloris diagonal en 45 x 90 cm sur commande

> **MEGALOS***
Faïence satinée
rectifiée
35€₉₀
le m²



Ambiance réalisée avec
le coloris hipster mist
associé au décor impressions



Ambiance réalisée avec le coloris
hipster smoke associé au décor
collage smoke.
Au sol le carrelage béton p.36

> **MEGALOS***
Faïence satinée rectifiée.

Faïence satinée rectifiée.

► Pour plus de style

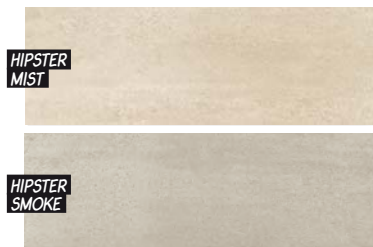

HIPSTER
MIST

HIPSTER
SMOKE



COLLAGE
MIST

COLLAGE
SMOKE

29,5 x 90,1 cm
épaisseur : 12 mm, boîte de 1,06 m².
Hipster mist 27800812*
Hipster smoke 27800805*
Le m² : **35,90 €** soit la boîte : 38,05 €

Décor 29,5 x 90,1 cm
Collage mist 27800843*
Collage smoke 27800850*
La pièce : **69 €**



IMPRESSIONS

Décor 29,5 x 90,1 cm
Impressions 27800867*
La pièce : **41,90 €**

► Une dernière touche déco

ALUMINIUM ARGENT

Listel 2,3 x 90,1 cm
Aluminium argent 27800898*
La pièce : **11,90 €**



TEX

Faïence mate rectifiée

à partir de

39€₉₀

le m²

**VOILE
BLANC**

**VOILE
BEIGE**

30 x 90 cm

épaisseur : 11,3 mm, boîte de 1,08 m².

Voile blanc 29375554

Voile beige 29375561

Le m² : **39,90 €** soit la boîte : 43,09 €

Pour plus de style

**MACRAMÉ
BLANC**

**MACRAMÉ
BEIGE**

Décor 30 x 90 cm

épaisseur : 11,3 mm, boîte de 1,08 m².

Macramé blanc 29375578

Macramé beige 29375585

Le m² : **41,90 €** soit la boîte : 45,25 €

**PLISSÉ
BLANC**

**PLISSÉ
BEIGE**

Décor 30 x 90 cm

épaisseur : 11,3 mm, boîte de 1,08 m².

Plissé blanc 29375592

Plissé beige 29375608

Le m² : **42,90 €** soit la boîte : 46,33 €

NOUVEAU

Produit



Ambiance réalisée avec le coloris voile beige associé au décor plissé beige.
 Receveur Kinesurf p.165.
 Porte et paroi de douche allure p.166-167.
 Colonne de douche touareg p.182.
 Vasques villette p.201. Mitigeurs mycube p.210

Sol coordonné tex voir p.24-25

Imiter la pierre ? Non ! Sortir de la sempiternelle faïence blanche ? Oui !

ROCCIA

Faïence mate

23€₉₀

le m²



20 x 45,7 cm

épaisseur : 6,5 mm, boîte de 1,188 m².

Bianco 29352272

Beige 29352289

Grigio 29352296

Le m² : **23,90 €** soit la boîte : 28,39 €

Une dernière touche déco

STYLE A

STYLE B

STYLE C

Listel 1,5 x 45,7 cm

Style A 29352302

Style B 29352319

La pièce : **8,90 €**

Style C 29352326

La pièce : **11,90 €**

NOUVEAU
Produit

Ambiance réalisée avec les coloris bianco et beige.
Au sol les coloris bianco et beige p.41.
Receveur cascade p.165. Paroi de douche allure p.166.
Combiné de douche rimini p.178.
Baignoire stark p.193. Meuble estate p.220

Sol coordonné roccia voir p.41



> EVOQUE

Faïence mate rectifiée

à partir de

36€₉₀

le m²



BLANCO

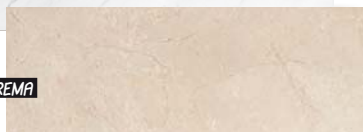

CREMA

30 x 90 cm

épaisseur : 11,3 mm, boîte de 1,08 m².

Blanco 28823551

Crema 28823575

Le m² : **36,90 €** soit la boîte : 39,85 €

► Pour plus de style



CONCEPT
BLANCO

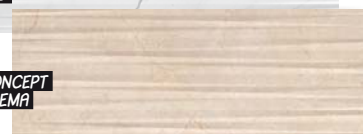

CONCEPT
CREMA

Décor 30 x 90 cm

épaisseur : 11,3 mm, boîte de 1,08 m².

Concept blanco 28823568

Concept crema 28823582

Le m² : **39,90 €** soit la boîte : 43,09 €



Ambiance réalisée avec le coloris blanco associé au décor concept blanco.
Au sol le carrelage béton p.36. Receveur kinesurf p.165. Paroi de douche walk-in easy p.169.
Colonne de douche theta confort p.181

> **EMPORIO***
Grès cérame
émaillé rectifié

à partir de

**31€
90**

le m²

NOUVEAU

Produit

Ambiance réalisée avec le décor agnès natural.
Au sol le coloris natural p.45 associé au décor
agnès natural.

Sol coordonné emporio voir p.45

EMPORIO*

Groupe 4, grès cérame émaillé rectifié.

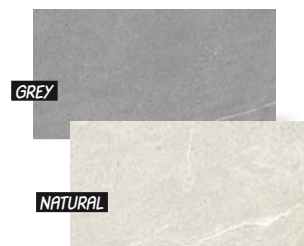

30 x 60 cm
épaisseur : 10 mm, boîte de 1,08 m².

Grey 29354368*
Natural 29354375*

Le m² : **31,90 €** soit la boîte : 34,45 €

Pour plus de style

Décor satiné 20 x 20 cm

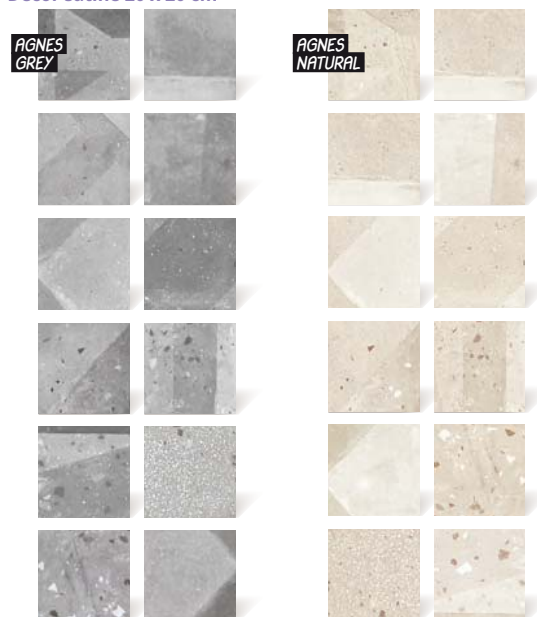

épaisseur : 9 mm, boîte de 0,56 m²
(panachage aléatoire des décors).

Agnès grey 29354382*
Agnès natural 29354399*

Le m² : **36,90 €** soit la boîte : 20,66 €

* Délai : consultez votre magasin.

Fusion, artisanat, forge, atelier sont les maîtres mots de ce décor.



ATELIER

Grès cérame émaillé

25[€]₉₀

le m²



40 x 60 cm

groupe 4, moh's 6,
épaisseur : 10 mm, boîte de 1,20 m².

Carbone 28889205

Acier 28889212

Cuivre 28889229

Le m² : **25,90 €** soit la boîte : 31,08 €

FABRICATION
FRANÇAISE

Ambiance réalisée avec le
coloris acier.
Au sol le coloris acier p.50

**Sol coordonné atelier
voir p.50**

Entrez dans le domaine des décors les plus fous, les plus colorés



> **CALX**
 Faïence brillante /
 Faïence mate
 à partir de
25€⁹⁰
 le m²

Ambiance réalisée avec le coloris grigio associé au décor dash grigio. Au sol le coloris grigio. Receveur arkitekt p.164. Paroi de douche allure p.166. Combiné de douche G800 p.178. Plan vasque adria p.204. Mitigeur elliot p.207. Miroir major p.234

Sol coordonné

CALX*
 QB U4P3E3C2, grès cérame.

45,7 x 45,7 cm

BIANCO

GRIGIO

MOKA

SABBIA

45,7 x 45,7 cm
 épaisseur : 8,5 mm, boîte de 1,253 m².

- Bianco** 26824451*
- Grigio** 26824468*
- Moka** 26824475*
- Sabbia** 26824482*

Le m² : **29,90 €** soit la boîte : 37,46 €

> **CALX**
Faïence brillante
10 x 30 cm
 épaisseur : 7 mm, boîte de 1,02 m².

- Panna** 26824413
- Grigio** 26824420
- Moka** 26824437
- Sabbia** 26824444

Le m² : **33,90 €** soit la boîte : 34,58 €



Faïence mate
20 x 45,7 cm
 épaisseur : 6,5 mm,
 boîte de 1,188 m².

- Bianco** 26824376
- Grigio** 26824383
- Moka** 26824390
- Sabbia** 26824406

Le m² : **25,90 €**
 soit la boîte : 30,77 €



► Pour plus de style

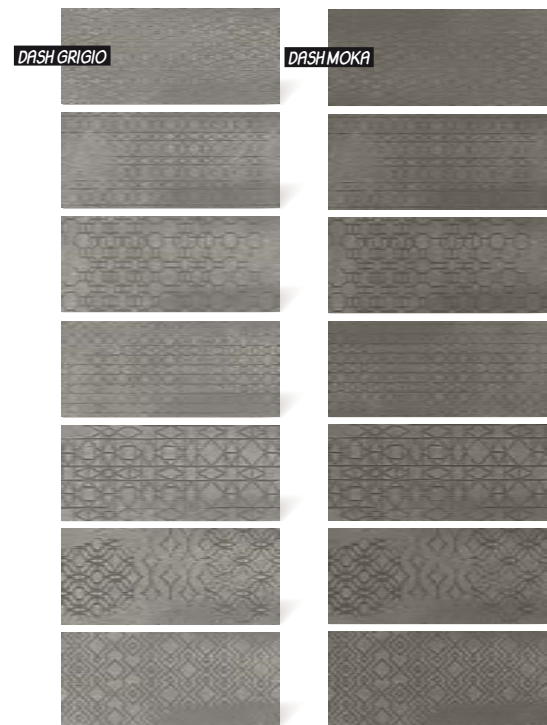

Décor mat 20 x 45,7 cm
 épaisseur : 6,5 mm, boîte de 1,188 m²
 (panachage aléatoire des décors).

- Dash grigio** 26824499
- Dash moka** 26824505

Le m² : **26,90 €** soit la boîte : 31,96 €

* Délai : consultez votre magasin.



> **GROOVE**
Faïence satinée

à partir de

26€₉₀

le m²

Ambiance réalisée avec le coloris bianco associé au décor portland blu

> **GROOVE**
Faïence satinée.

Faïence satinée.



20 x 20 cm
épaisseur : 10 mm, boîte de 1,08 m².

Bianco 27261033

Anthracite 27261040

Blu 27261057

Le m² : **26,90 €** soit la boîte : 29,05 €

► **Pour plus de style**

Décor 20 x 20 cm

épaisseur : 10 mm, boîte de 1,08 m²
(panachage aléatoire des décors).

Portland grigio 27261064

Portland blu 27261071

Break 27261088

Le m² : **49,90 €** soit la boîte : 53,89 €

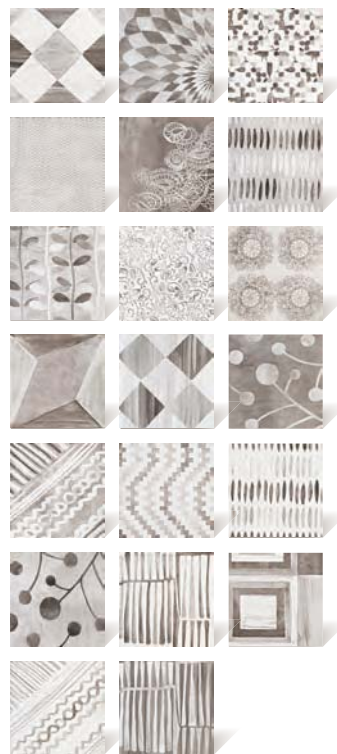

PORTLAND GRIGIO



PORTLAND BLU

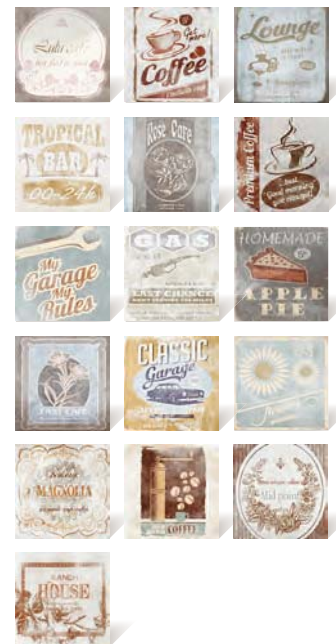

BREAK



> RIVERSIDE

Faïence mate

à partir de

26€₉₀

le m²

Ambiance réalisée avec le coloris blanc associé au décor portland blanc. Au sol le coloris gris foncé en 15 x 60 cm p.8. Receveur quartz p.163. Paroi de douche allure p.166. Colonne de douche suva p.180. Lavabo, colonne et mélangeur chambord p.193.

Sol coordonné riverside voir p.8 et p.53

> RIVERSIDE

Faïence mate.



20 x 60 cm

épaisseur : 9,8 mm, boîte de 0,72 m².**Gris foncé** 27796382**Gris** 27796399**Blanc** 27796405Le m² : **26,90 €** soit la boîte : 19,37 €

► Pour plus de style

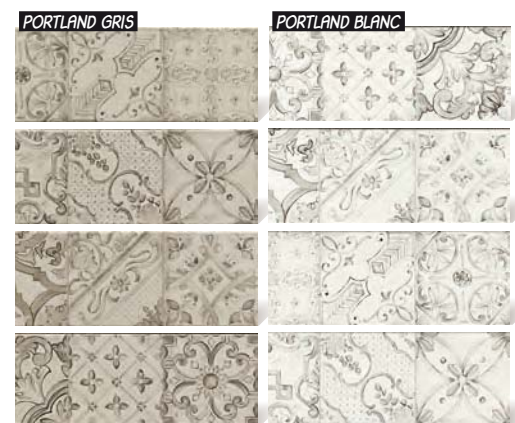

Décor 20 x 60 cm

épaisseur : 9,8 mm, boîte de 0,72 m².**Dec gris** 27796368**Dec blanc** 27796375Le m² : **32,90 €** soit la boîte : 23,69 €

Décor 20 x 60 cm

épaisseur : 9,8 mm, boîte de 0,72 m²
(panachage aléatoire des décors).**Portland gris** 27796344**Portland blanc** 27796351Le m² : **32,90 €** soit la boîte : 23,69 €

Décor 20 x 60 cm*

Drip 1 hot 27796528***Drip 2 cold** 27796535*La boîte de 4 pièces : **87,60 €**



> **MAIOLICA**
Faïence brillante
à partir de
29€₉₀
le m²

Ambiance réalisée avec les coloris prugna*,
acquamarina, mare, grigio, nero et latte
associés au décor ornamenta grigio.
Au sol le parquet multifrises samba clic p.124

> MAIOLICA

Faïence brillante.

20 x 20 cm

épaisseur : 7 mm, boîte de 1,36 m².

Acquamarina 27274484

Mare 27274491

Grigio 27274507

Nero 27274514

Latte 27274521

Mela 27274477*

Le m² : **29,90 €** soit la boîte : 40,66 €

Prugna 27274224*

Rosso 27274231*

Le m² : **32,90 €** soit la boîte : 44,74 €

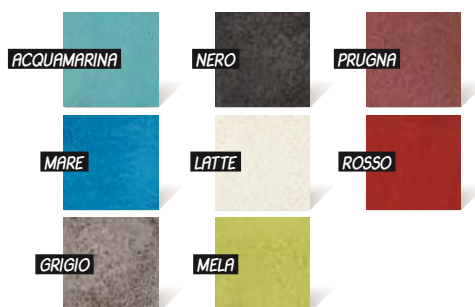

► Pour plus de style

Décor 20 x 20 cm

épaisseur : 7 mm, boîte de 0,64 m²
(panachage aléatoire des décors).

Ornamenta grigio 27274538

Le m² : **34,90 €** soit la boîte : 22,34 €

ORNAMENTA GRIGIO



> RIFT HEXAGONO*

Grès cérame

à partir de

58€₉₀

le m²



26,6 x 23 cm

groupe 4, épaisseur : 9 mm, boîte de 0,504 m².

Blanco 28875055*

Crema 28875062*

Le m² : **58,90 €** soit la boîte : 29,69 €

► Pour plus de style

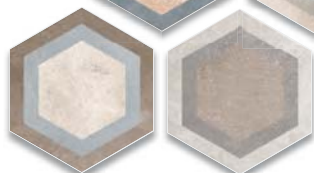
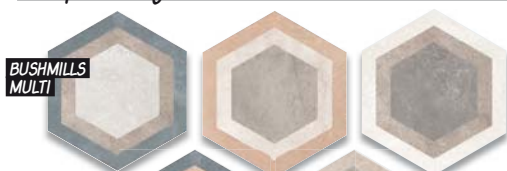

FINGAL



Décor 26,6 x 23 cm

épaisseur : 9 mm, boîte de 0,504 m²
(panachage aléatoire des décors).

Bushmills multi 28875079*

Fingal 28875086*

Le m² : **68,90 €** soit la boîte : 34,73 €

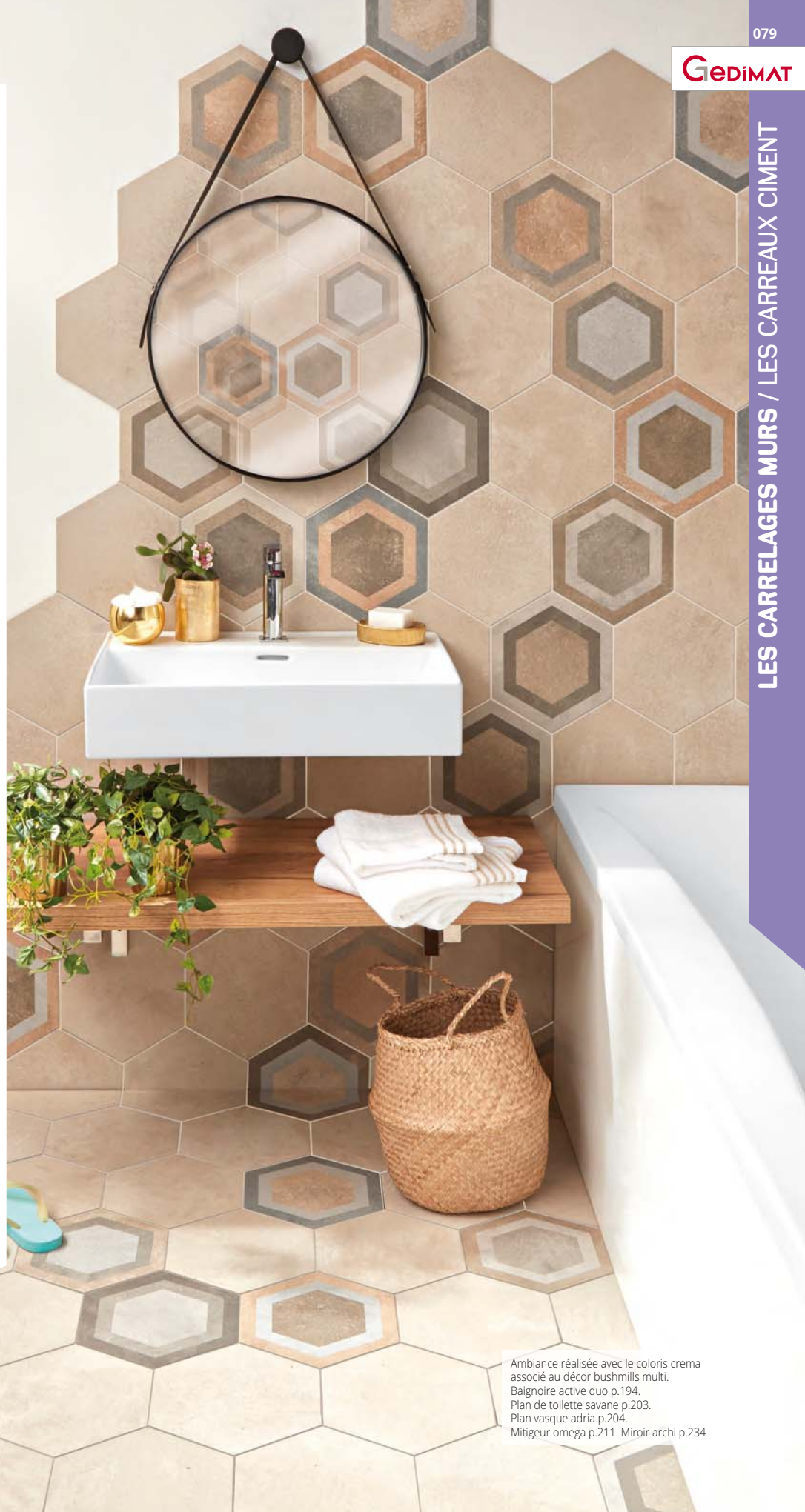

Ambiance réalisée avec le coloris crema associé au décor bushmills multi.
Baignoire active duo p.194.
Plan de toilette savane p.203.
Plan vasque adria p.204.
Mitigeur omega p.211. Miroir archi p.234

LES COULEURS...

Réservés aux ambiances exclusives, ces carreaux sont le plus souvent brillants et innovants.



> ADA Faïence brillante

à partir de

**14€
90**

le m²

Ambiance réalisée avec les coloris blanco et antracita

> ADA

Faïence brillante.



25 x 50 cm
épaisseur : 9,5 mm, boîte de 1,625 m².

Blanco 27214596
Le m² : **14,90 €** soit la boîte : 24,21 €

Gris 27272015
Antracita 27272022
Azul 27272039
Cream 27442791

Le m² : **15,90 €** soit la boîte : 25,84 €

► Pour plus de style



Décor 25 x 50 cm
épaisseur : 9,5 mm, boîte de 1,625 m².

Andros gris 28745808
Andros marengo 28745792
Le m² : **15,90 €** soit la boîte : 25,84 €



> FUSION Faïence satinée

**19€
90**

le m²

Ambiance réalisée avec les coloris grey et marengo

Sol coordonné

MOON

Groupe 3, grès cérame émaillé satiné, moh's 5.

31,6 x
31,6 cm

31,6 x 31,6 cm
épaisseur : 9 mm,
boîte de 1,00 m².

■ **Blanco** 24944922*
■ **Marengo** 24944939
■ **Ocean** 24944946*
■ **Purple** 24944953*
■ **Negro** 26141220*

Le m² : **25,50 €**

> FUSION

Faïence satinée.



20 x 50 cm
épaisseur : 9 mm, boîte de 1,20 m².

White 24944915
Grey 24944878
Marengo 24944885
Ocean 24944892

Le m² : **19,90 €** soit la boîte : 23,88 €

► Pour plus de style



Décor 20 x 50 cm

Soul 1 24944861
La pièce : **22,90 €**



Décor 20 x 50 cm

Koan A 24944854
Koan B 24945059
Koan C 24945066

La pièce : **23,50 €**

> INTUITION

Faïence brillante

**17€
90**

le m²

AQUAMARINE

SKY

WHITE

20 x 50 cm

pâte rouge,
épaisseur : 9 mm, boîte de 1,20 m².

Aquamarine 28748939

Sky 28748946

White 28748922

Le m² : **17,90 €** soit la boîte : 21,48 €

Pour plus de style

**COOL
AQUAMARINE**

**COOL
SKY**

**COOL
WHITE**

Décor 20 x 50 cm

Cool aquamarine 28748960

Cool sky 28748977

Cool white 28748953

La pièce : **16,90 €**

Ambiance réalisée avec le coloris white associé au décor cool white.
Paroi de douche walk-in easy p.169
Colonne de douche elliot blanc p.180

Sol coordonné

INTUITION*

Grès cérame émaillé brillant.

47,1 x 47,1 cm

AQUAMARINE

SKY

WHITE

47,1 x 47,1 cm

épaisseur : 9,35 mm, boîte de 1,33 m².

Aquamarine 28889441*

Sky 28889458*

White 28889465*

Le m² : **26,90 €** soit la boîte : 35,78 €



> **PLAY**
Faïence satinée

à partir de
22€₉₀
le m²

Ambiance réalisée avec le coloris navy associé au décor mix vert two

> **PLAY**

Faïence satinée.



20 x 60 cm
épaisseur : 9,8 mm, boîte de 0,72 m².

Blanc 28803003
Navy 28802952
Taupe 28802983
Vert 28802990

Le m² : **22,90 €** soit la boîte : 16,49 €

► **Pour plus de style**

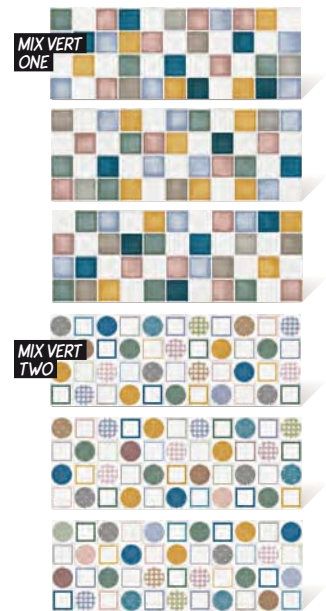

Décor 20 x 60 cm
épaisseur : 9,8 mm, boîte de 0,72 m².

Mix vert one 28803041
Mix vert two 28803096

Le m² : **25,90 €** soit la boîte : 18,65 €

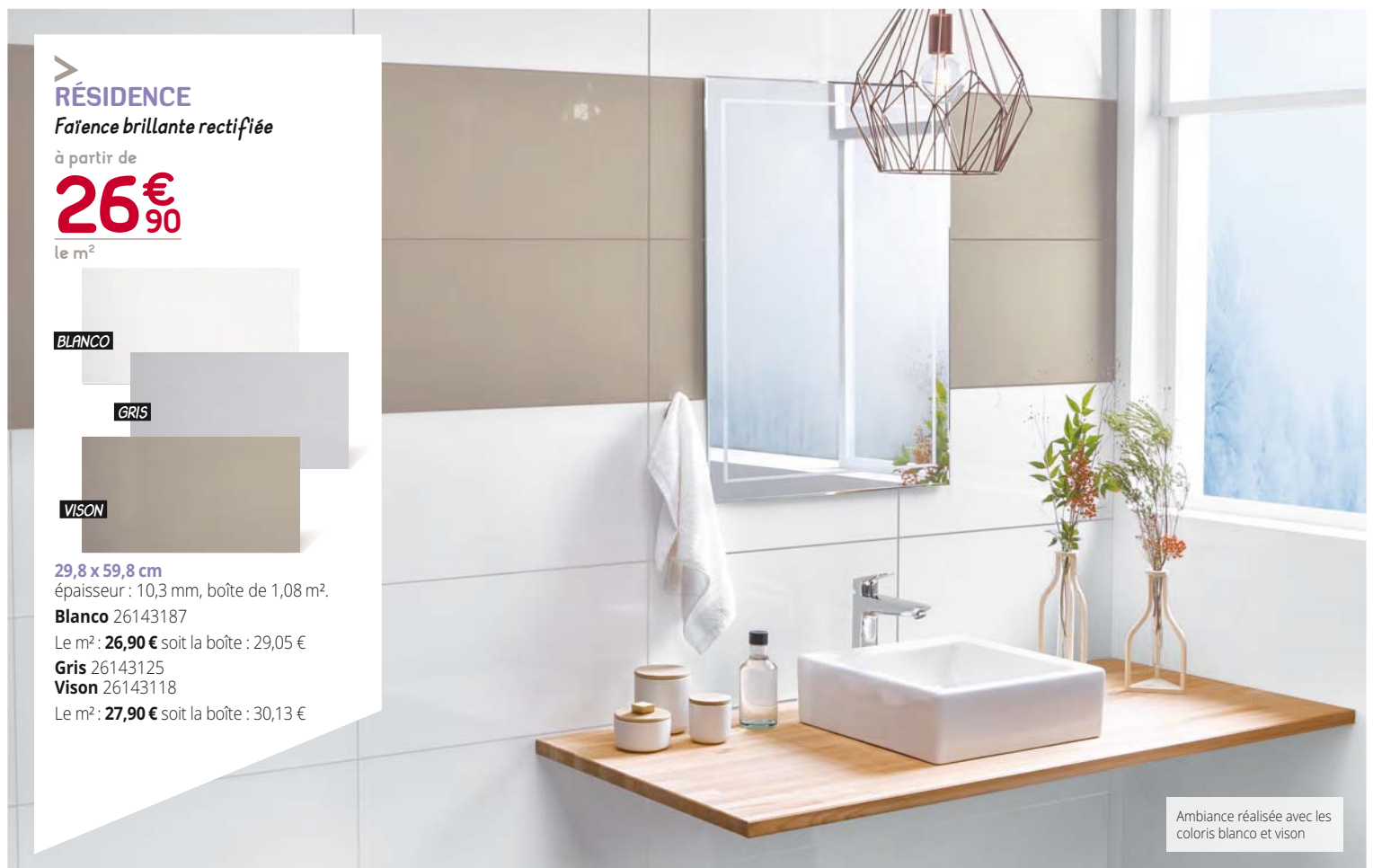

> **RÉSIDENCE**
Faïence brillante rectifiée

à partir de
26€₉₀
le m²



29,8 x 59,8 cm
épaisseur : 10,3 mm, boîte de 1,08 m².

Blanco 26143187
Le m² : **26,90 €** soit la boîte : 29,05 €

Gris 26143125
Vison 26143118

Le m² : **27,90 €** soit la boîte : 30,13 €

Ambiance réalisée avec les coloris blanco et vison

> **MY WALL**
Faïence satinée,
aspect nuagé
28€₉₀
le m²

Ambiance réalisée avec les coloris wall grey et t-wall grey associés au listel barcode c

Sol coordonné

MY WALL

Grès cérame émaillé, aspect nuagé, moh's 6.



33,3 x
33,3 cm

33,3 x 33,3 cm

épaisseur : 7,9 mm, boîte de 1,222 m².

Groupe 3 :

■ **Ocean** 24743891

QB U2P3E3C2 :

■ **Steel** 24743884

■ **Brown** 24744348

QB U2sP3E3C2 :

■ **Grey** 24743877

QB U3P3E3C2 :

■ **Sand** 24743907

Le m² : **22,90 €** soit la boîte : 27,98 €

> MY WALL

Faïence satinée, aspect nuagé.

25 x 46 cm

épaisseur : 7,5 mm, boîte de 1,38 m².

Le m² : **28,90 €** soit la boîte : 39,88 €



Wall

White 24743921
Steel 24743945
Ocean 24743952
Brown 24743976
Grey 24743938
Sand 24743969

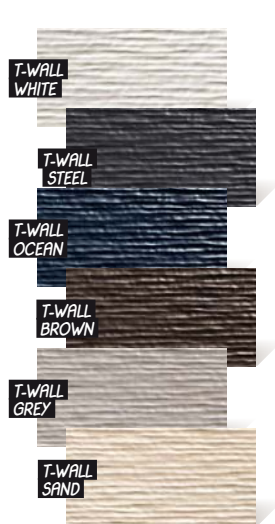

T-Wall

White 24743983
Steel 24744003
Ocean 24744010
Brown 24744034
Grey 24743990
Sand 24744027



Wall Glossy

White 24744041
Steel 24744065
Ocean 24744072
Brown 24744355
Grey 24744058
Sand 24744089

► Une dernière touche déco

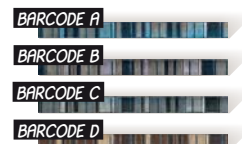

Listel 2,5 x 46 cm

Barcode A 24744157

Barcode B 24744164

Barcode C 24744171

Barcode D 24744188

La pièce : **14,50 €**



Listel 2,5 x 46 cm

Glossy white 24744102

Glossy steel 24744119

Glossy ocean 24744126

Glossy brown 24744140

Glossy grey 24744096

Glossy sand 24744133

La pièce : **9,90 €**

> GLASS

Faïence brillante

à partir de

24€⁹⁰

le m²

WHITE

ROSE

BLEU TURQUOISE

VERT ANIS

20 x 60 cm

épaisseur : 9,8 mm, boîte de 0,72 m².

White 29351978

Rose 29351992

Bleu turquoise 29352012

Vert anis 29352029

Le m² : **24,90 €** soit la boîte : 17,93 €

Pour plus de style

GLASS 1 WHITE

GLASS 1 ROSE

Décor 20 x 60 cm

épaisseur : 9,8 mm, boîte de 0,72 m².

Glass 1 white 29351985

Glass 1 rose 29352005

Le m² : **29,90 €** soit la boîte : 21,53 €

NOUVEAU
Produit

Ambiance réalisée avec les coloris white et rose associés aux décors glass 1 white et glass 1 rose. Au sol le carrelage urbiko p.8. Baignoire stark et robinetterie triverde p.193. Mitigeur charlotte cascade p.211. Meuble iroko et sa colonne p.224

Sol préconisé urbiko ou riverside voir p.8



MÉDITERRANÉA

Faïence mate rectifiée

à partir de

39€ 90

le m²

Ambiance réalisée avec le coloris white associé au décor chevron. Au sol le carrelage navy white. Mitigeurs elliot p.207. Meuble succès p.218-219.

Sol coordonné

NAVY*

Groupe 4, grès cérame émaillé rectifié.

WHITE

SKY

22,3 x 90 cm

22,3 x 90 cm

épaisseur : 9 mm, boîte de 1,40 m².

White 28889472*

Sky 28889489*

Le m² : 39,90 € soit la boîte : 55,86 €

MÉDITERRANÉA

Faïence mate rectifiée.

29 x 100 cm
épaisseur : 11 mm,
boîte de 1,16 m².

White 28889601

Sky 28889618

Le m² : 39,90 €
soit la boîte : 46,28 €

WHITE

SKY

Pour plus de style

Décor 29 x 100 cm
épaisseur : 11 mm,
boîte de 1,16 m²
(panachage aléatoire des décors).

Chevron 28889625

Le m² : 45,90 €
soit la boîte : 53,24 €

CHEVRON



> **PRIVILÈGE**
Faïence brillante
rectifiée

45€₉₀

le m²

Ambiance réalisée avec le coloris white
associé au décor rain.
Au sol le carrelage moon

Sol coordonné

MOON*

Groupe 3, grès cérame émaillé satiné
rectifié, moh's 5.



29 x 29 cm

29 x 29 cm

épaisseur : 9 mm, boîte de 1,01 m².

■ **Cobalt** 26824147*
■ **Marengo** 26824130*

Le m² : **34,90 €** soit la boîte : 35,25 €

> **PRIVILÈGE**

Faïence brillante rectifiée.

29 x 100 cm

épaisseur : 11 mm, boîte de 1,16 m².

Cobalt 26824253
White 26824239
Grey 26824246

Le m² : **45,90 €** soit la boîte : 53,24 €

COBALT

WHITE

GREY

► Pour plus de style



SERENITY A



SERENITY B



SERENITY C

Décor 29 x 100 cm

Serenity A 26824338

Serenity B 26901756

Serenity C 26901763

La pièce : **51,90 €**

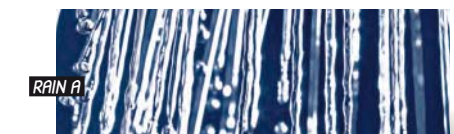

RAIN A



RAIN B

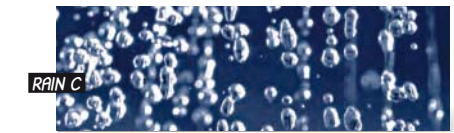

RAIN C



RAIN D



RAIN E

Décor 29 x 100 cm

Rain A 26824321

Rain B 26901770

Rain C 26901787

Rain D 26901794

Rain E 26901800

La pièce : **51,90 €**

... ET LES BLANCS

C'est dans les vieux pots que... et c'est dans le blanc que le carrelage se renouvelle le mieux.

> OMICRON Faïence mate

à partir de

25€₉₀

le m²

NIEVE

BLANCO

25 x 75 cm

épaisseur : 8,2 mm, boîte de 1,687 m².

Nieve 28892519

Blanco 28892502

Le m² : **25,90 €** soit la boîte : 43,69 €

► Pour plus de style

SYMI
NIEVE

SYMI
BLANCO

Décor 25 x 75 cm

épaisseur : 8,2 mm, boîte de 1,687 m².

Symi nieve 28892533

Symi blanco 28892526

Le m² : **27,90 €** soit la boîte : 47,07 €



CONSEIL DU PRO :

Dans une cuisine ou une salle de bains, il est indispensable de poser le plan de travail en premier, puis le carrelage de la crédence.

De cette manière, l'eau ne pourra pas passer derrière le plan de travail.

Rejetez les coupes éventuelles sous les meubles hauts et vers l'angle de mur le moins visible.

Ambiance réalisée avec le coloris nieve associé au décor symi nieve.
Plan de travail stratifié chêne vent beige p.278. Évier mono p.287. Mitigeur mica p.292



> **RELIEF**
Faïence mate

à partir de

23€₉₀

le m²

Ambiance réalisée avec le coloris blanc associé au décor scales

> **RELIEF**

Faïence mate. Pâte rouge.

BLANC

33,3 x 100 cm

épaisseur : 10,8 mm, boîte de 1,33 m².

Blanc 27809853

Le m² : **23,90 €** soit la boîte : 31,79 €

► **Pour plus de style**

SCALES

FLAMES

Décor 33,3 x 100 cm

épaisseur : 10,8 mm, boîte de 1,33 m².

Scales 27809990

Flames 27869031

Le m² : **24,90 €** soit la boîte : 33,12 €



> **BLANC BRILLANT**
Faïence brillante rectifiée

à partir de

28€₉₀

le m²

Ambiance réalisée avec le coloris blanc associé au décor leaves

> **BLANC BRILLANT**

Faïence brillante rectifiée.

BLANC

30 x 90 cm

épaisseur : 10,5 mm, boîte de 1,08 m².

Blanc 27809938

Le m² : **28,90 €** soit la boîte : 31,21 €

► **Pour plus de style**

LEAVES

SHUTTER

Décor 30 x 90 cm

épaisseur : 10,5 mm, boîte de 1,08 m².

Leaves 27809945

Shutter 27809952

Le m² : **31,90 €** soit la boîte : 34,45 €

> **BLANC** ▾

à partir de

6€₅₀

le m²

15 x 15 cm
épaisseur : 5 mm, boîte de 1,00 m².

Blanc brillant lisse 21177842
Le m² : **7,90 €**

20 x 20 cm
épaisseur : 7,5 mm, boîte de 1,00 m².

Blanc brillant lisse 26372655
Le m² : **6,50 €**

Blanc mat lisse 27753736
Le m² : **8,90 €**

Blanc brillant bosselé 26372648
Le m² : **9,90 €**

20 x 25 cm
épaisseur : 6 mm, boîte de 1,00 m².

Blanc brillant 25747065
Le m² : **9,90 €**



> **BRILLO BRILLANT**

à partir de

14€₅₀

le m²

20 x 30 cm
épaisseur : 7,5 mm, boîte de 1,56 m².

Blanc brillant 24467902
Le m² : **14,50 €** soit la boîte : 22,62 €

31 x 45 cm
épaisseur : 8,5 mm, boîte de 1,57 m².

Blanc brillant 24467919
Le m² : **15,50 €** soit la boîte : 24,34 €



> **BLANCHE BRILLANT** ▾

14€₉₀

le m²

30 x 60 cm
épaisseur : 10 mm, boîte de 1,62 m².

Blanc brillant 26122762
Le m² : **14,90 €** soit la boîte : 24,14 €

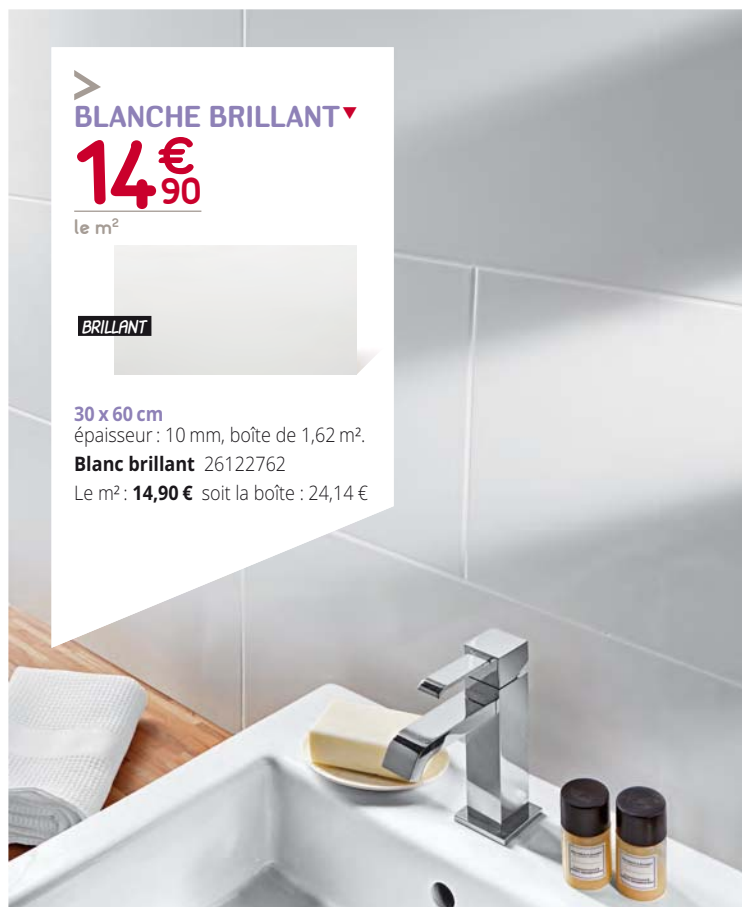

> **METRO** ▾

14€₉₀

le m²

7,5 x 15 cm
épaisseur : 7,4 mm, boîte de 0,682 m².

Blanco brillant 27681138
Le m² : **14,90 €** soit la boîte : 10,16 €

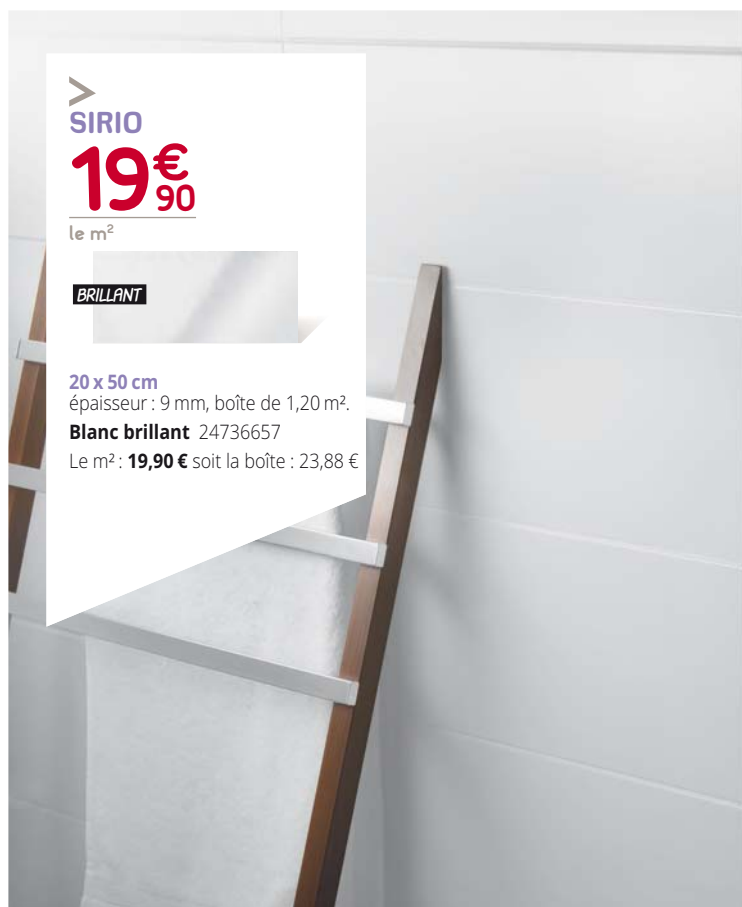

>
SIRIO**19€₉₀**le m²

BRILLANT

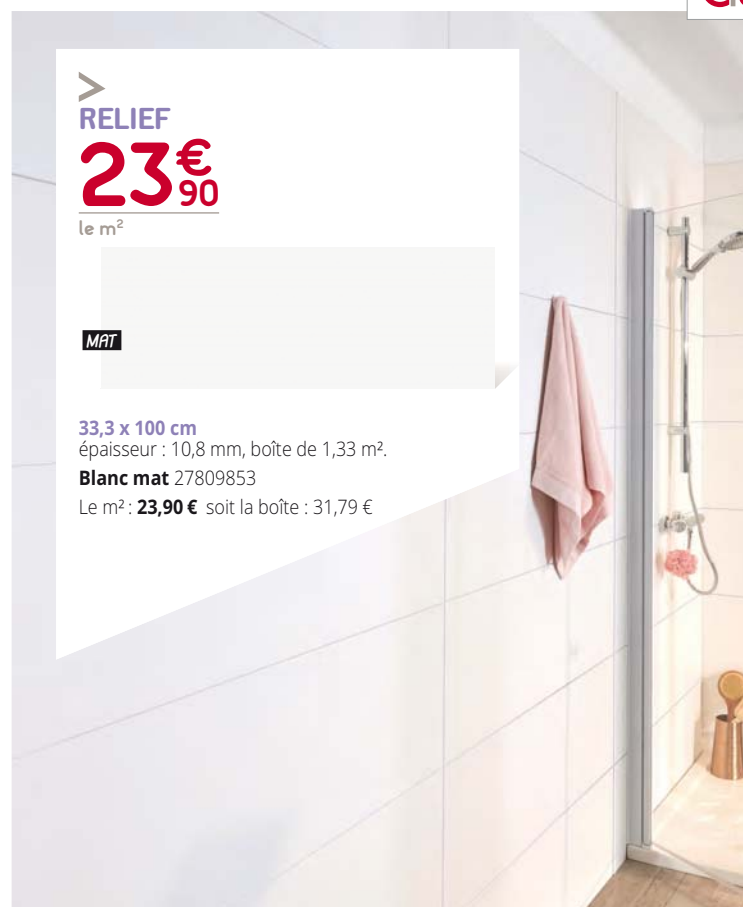
20 x 50 cmépaisseur : 9 mm, boîte de 1,20 m².**Blanc brillant** 24736657Le m² : **19,90 €** soit la boîte : 23,88 €>
RELIEF**23€₉₀**le m²

MAT

33,3 x 100 cmépaisseur : 10,8 mm, boîte de 1,33 m².**Blanc mat** 27809853Le m² : **23,90 €** soit la boîte : 31,79 €>
RÉSIDENCE**26€₉₀**le m²

BRILLANT RECTIFIÉ

29,8 x 59,8 cmrectifié,
épaisseur : 10,3 mm, boîte de 1,08 m².**Blanc brillant** 26143187Le m² : **26,90 €** soit la boîte : 29,05 €>
BLANC BRILLANT**28€₉₀**le m²

BRILLANT RECTIFIÉ

30 x 90 cmrectifié,
épaisseur : 10,5 mm, boîte de 1,08 m².**Blanc brillant** 27809938Le m² : **28,90 €** soit la boîte : 31,21 €

>
WHEAT*

Faïence mate

**39€
90**

le m²

BLUE



BROWN



10 x 30 cm

épaisseur : 7 mm, boîte de 1,02 m²
(panachage aléatoire des carreaux).

Blue 29352388*

Brown 29352371*

Le m² : **39,90 €** soit la boîte : 40,70 €

* Délai : consultez votre magasin.

NOUVEAU
Produit



L'EFFET PAREMENT

Prêt ? Paré ! Les carreaux «parement» se posent rapidement. N'oubliez pas de panacher les boîtes pour un meilleur rendu.

> CUBICS

Grès cérame émaillé

34€₉₀

le m²

BEIGE



MULTICOLORE

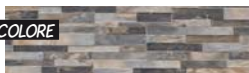

15 x 61 cm

épaisseur : 7-11 mm, boîte de 1,02 m².

Beige 29375738

Multicolore 29375745

Le m² : **34,90 €** soit la boîte : 35,60 €



ANGLE
EXTERNE

Angle externe 20 x 10 x 15 cm*

Beige 29375752*

Multicolore 29375769*

la boîte de 6 pièces : **101,40 €**



ANGLE
INTERNE

Angle interne 20 x 10 x 15 cm*

Beige 29375776*

Multicolore 29375783*

la boîte de 6 pièces : **113,40 €**

NOUVEAU
Produit



Ambiance réalisée avec le coloris beige

Sol préconisé magma voir p.28-29

Pose possible en extérieur voir catalogue extérieur p.90

> WALL ART

Grès cérame émaillé

34[€]
90

le m²

TAUPE



15 x 61 cm

épaisseur : 10 mm, boîte de 1,02 m².

Taupe 27856819

Le m² : **34,90 €** soit la boîte : 35,60 €



Angle 10 x 20 x 15 cm*

Taupe externe 28924937*

Taupe interne 28924944*

La boîte de 6 pièces : **89,40 €**



Ambiance réalisée avec
le wall art taupe

Pose possible
en extérieur
voir catalogue
extérieur p.90



>
BELA
Faïence
15€₉₀
le m²

Ambiance réalisée avec le coloris caldera.
Meuble succès et sa colonne p.218-219

>
BELA

Faïence.

BLANCO

CALDERA

MARENGO

25 x 50 cm

épaisseur : 9,5 mm, boîte de 1,625 m².

Blanco 29112753

Caldera 29112760

Marengo 29112746

Le m² : **15,90 €** soit la boîte : 25,84 €



>
LONDON
Grès cérame émaillé

à partir de

44€₉₀

le m²

BROWN

SUNSET

6 x 25 cm

groupe 5, épaisseur : 10 mm, boîte de 0,58 m².

Brown 27801062

Sunset 27801086

Le m² : **46,90 €** soit la boîte : 27,20 €

BROWN

SUNSET

13 x 25 cm

groupe 5, épaisseur : 10 mm, boîte de 0,52 m².

Brown 27801109

Sunset 27801123

Le m² : **44,90 €** soit la boîte : 23,35 €

Angle externe 12 x 25 x 6 cm*

Brown 28941309*

Sunset 28941316*

La boîte de 12 pièces : **142,80 €**

Ambiance réalisée avec le
coloris brown en 6 x 25 cm



Ambiance réalisée avec le
coloris sunset en 6 x 25 cm

Pose possible
en extérieur
voir catalogue
extérieur p.91

> DOTTI

QB U4P4E3C2, grès cérame pleine masse.



20 x 20 cm

20 x 20 cm

épaisseur : 8 mm, boîte de 1,00 m².

■ Ivory 24743396

■ Light grey 27271902

Le m² : **15,90 €**



30 x 30 cm

30 x 30 cm

épaisseur : 8 mm, boîte de 1,00 m².

■ Ivory 24743600

■ Dark grey 24743624

■ Light grey 24743617

■ Light beige 24743389

Le m² : **15,90 €**



30 x 30 cm

Plat de marche 30 x 30 cm

■ Ivory 24743471

■ Dark grey 24743495

■ Light grey 24743488

■ Light beige 24743518

La pièce : **2,90 €**



3 x 10 cm

Angle sortant 3 x 10 cm

■ Ivory 24743563

■ Dark grey 24743372

■ Light grey 24743365

■ Light beige 24743433

La pièce : **3,50 €**



3 x 10 cm

Angle rentrant 3 x 10 cm

■ Ivory 24743549

■ Dark grey 24743358

■ Light grey 24743341

■ Light beige 24743594

La pièce : **3,50 €**

7 x 30 cm

Plinthe droite 7 x 30 cm

■ Ivory 28244790

■ Dark grey 28244783

■ Light grey 28244806

■ Light beige 28244820

La pièce : **2,90 €**

10 x 20 cm

Plinthe à recouvrement 10 x 20 cm

■ Ivory 24743525

■ Dark grey 24743532

■ Light grey 24743334

■ Light beige 24743587

La pièce : **2,90 €**



> DOTTI KANYON

QB U4P4E3C2, grès cérame pleine masse antidérapant R10/PC10.



30 x 30 cm

30 x 30 cm

épaisseur : 8 mm, boîte de 1,00 m².

■ Ivory 24743303

■ Light grey 27271919

Le m² : **17,90 €**

> DOTTI MERCATO

QB U4P4E3C2, grès cérame pleine masse antidérapant R11/PC20.



20 x 20 cm

20 x 20 cm

épaisseur : 8 mm, boîte de 1,00 m².

■ Light beige 27271445

Le m² : **18,90 €**

> DOTTI DIAMOND

QB U4P4E3C2, grès cérame pleine masse antidérapant R12/PC27 V4.



20 x 20 cm

20 x 20 cm

épaisseur : 8 mm, boîte de 1,00 m².

■ Ivory 24789516

Le m² : **18,90 €**

> UNI

QB U4P4E3C2, grès cérame pleine masse.



30 x 30 cm

30 x 30 cm

épaisseur : 8 mm, boîte de 1,00 m².

■ Grey 27731680

■ Beige ivory 24743402

Le m² : **17,90 €**



30 x 30 cm

Plat de marche 30 x 30 cm

■ Beige ivory 24743501

La pièce : **2,90 €**



3 x 10 cm

Angle sortant 3 x 10 cm

■ Beige ivory 24743570

La pièce : **3,50 €**



3 x 10 cm

Angle rentrant 3 x 10 cm

■ Beige ivory 24743556

La pièce : **3,50 €**

7 x 30 cm

Plinthe droite 7 x 30 cm

■ Grey 28245346

■ Beige ivory 28245353

La pièce : **2,90 €**

10 x 20 cm

Plinthe à recouvrement 10 x 20 cm

■ Beige ivory 24743327

La pièce : **2,90 €**

> COLOR DOT

QB U4P4E3C2, grès cérame pleine masse.



30 x 30 cm

30 x 30 cm

épaisseur : 8 mm, boîte de 1,00 m².

■ Grey 24903684

Le m² : **15,90 €**

7 x 30 cm

Plinthe droite 7 x 30 cm

■ Grey 28244745

La pièce : **2,40 €**

► Pour une finition parfaite

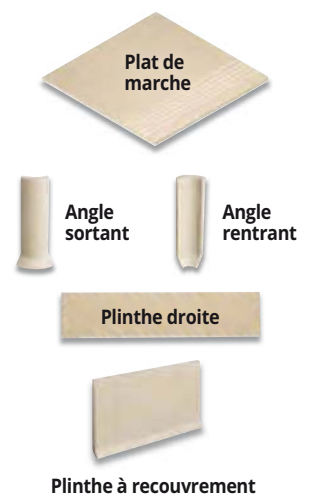



> LES GRÈS ÉMAILLÉS MATS

Épaisseur : 6 mm, boîte de 1,00 m².

20 x 20 cm

QB U2P3E3C2 :
Mink fair 27512777
Brown 27512791
Anthracite 27731710
 Le m² : **19,90 €**

Dark blue 24483384
Black 24483391
 Le m² : **22,90 €**

QB U2sP3E3C2 :
Greige 27512753
Blue 1 24483254
Turquoise 27512814
Light mink 27731727
 Le m² : **19,90 €**

QB U3P3E3C2 :
White 24483377
Pool blue 24483148
Light sand 24483407
 Le m² : **19,90 €**

Yellow 24483360
 Le m² : **22,90 €**

Red 24483339
 Le m² : **29,90 €**

Existe aussi en 10 x 10 cm.
 Nous consulter.

10 x 10 cm
 antidérapant
 R10/PC10 B/PN18.

QB U2sP3E3C2 :
Greige 27731666

QB U3P3E3C2 :
White 24483186
 Le m² : **25,90 €**

20 x 20 cm
 antidérapant
 R10/PC10 B/PN18.

QB U2sP3E3C2 :
Greige 27731703

QB U3P3E3C2 :
White 24483155
 Le m² : **19,90 €**



> LES FAÏENCES BRILLANTES

Pâte rouge.

20 x 20 cm

épaisseur : 7,3 mm,
 boîte de 1,40 m².

Azul oscuro 27869024
Amarillo 27879788
Gris 27869017
Ceniza 28747888
Beige 28747871
Verde oscuro 28747901
Mostaza 28939269

Le m² : **16,90 €**
 soit la boîte : 23,66 €

Naranja 28747895
 Le m² : **19,90 €**
 soit la boîte : 27,86 €

20 x 20 cm

épaisseur : 7 mm,
 boîte de 1,00 m².

Marengo 23431829
Manzana 23431904
Mar 23431928

Le m² : **18,90 €**

Negro 27743683
 Le m² : **19,90 €**

Fuego 27743652
 Le m² : **28,90 €**



> LES FAÏENCES BLANCHES ▼

Pâte rouge.

20 x 20 cm

épaisseur : 7,5 mm, boîte de 1,00 m².

Blanc brillant lisse 26372655

Le m² : **6,50 €**

Blanc mat lisse 27753736

Le m² : **8,90 €**

Blanc brillant bosselé 26372648

Le m² : **9,90 €**

BRILLANT
LISSE

MAT LISSE

BRILLANT
BOSSÉLÉ

LES REVÊTEMENTS

LES ÉMAUX & LA MOSAÏQUE

*La mosaïque se modernise pour
notre plus grand bonheur !
Ses reflets subtiles illuminent
salles de bains, cuisines,
couloirs... et offrent une touche
résolument contemporaine
à votre intérieur.*

LES ÉMAUX LISSES..... 101
SPÉCIAL SOL DE DOUCHE..... 102

Ambiance réalisée avec
les émaux kara voir p.101.
Baignoire stark p.193



> KARA

à partir de

35€₉₀

le m²
Sur trame de 31 x 46,7 cm
avec point de colle PVC.



GREY



BONE

2,5 x 2,5 cm
épaisseur : 4,9 mm, boîte de 2,03 m².

Grey 29325825

Le m² : **35,90 €** soit la boîte : 72,88 €

Bone 29325832

Le m² : **39,90 €** soit la boîte : 81 €

NOUVEAU
Produit

Pose possible en salle de bains
et en piscine

Ambiance réalisée avec le
coloris grey. Baignoire stark
et robinetterie triverde p.193.
Miroir archi p.234.



> LISA ▼

Sur trame de 31 x 46,7 cm
avec point de colle PVC.

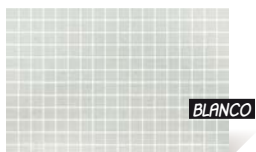

BLANCO

2,5 x 2,5 cm
épaisseur : 4,9 mm,
boîte de 2,03 m².

Blanco 21235412

Le m² : **18,90 €**
soit la boîte : 38,37 €

> BLACK SCANDINAVIAN

Sur trame de 31 x 46,7 cm
avec point de colle PVC.



BLACK
SCANDINAVIAN

2,5 x 2,5 cm
épaisseur : 4,9 mm,
boîte de 2,03 m².

Black scandinavian 24471701

Le m² : **27,90 €**
soit la boîte : 56,64 €

> MAJESTIC

Sur trame de 31 x 46,7 cm
avec point de colle PVC.

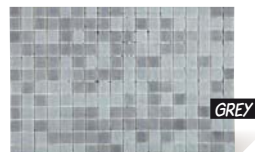

GREY

2,5 x 2,5 cm
épaisseur : 4,9 mm,
boîte de 2,03 m².

Grey 24753630

Le m² : **27,90 €**
soit la boîte : 56,64 €

> STONE GLASS

Sur trame
de 31,1 x 31,1 cm.



OPALO
NEGRO

2,5 x 2,5 cm
épaisseur : 4,9 mm,
boîte de 0,98 m².

Opalo negro 26951775

Le m² : **69,90 €**
soit la boîte : 68,50 €

> GALAXY GREY

Sur trame
de 31,1 x 31,1 cm.



GALAXY
GREY

2,5 x 2,5 cm
épaisseur : 4,9 mm,
boîte de 0,49 m².

Galaxy grey 26823867

Le m² : **99 €**
soit la boîte : 48,51 €

ÉCO STONES

Groupe 5,
antidérapant R11/PC20 C/PN24,
moh's 5, sur trame de 31,1 x 31,1 cm.

2,5 x 2,5 cm

épaisseur : 4,9 mm, boîte de 0,49 m².

Crema marfil mat 27812143

Silver mat 27812150

Le m² : **69,90 €** soit la boîte : 34,25 €



CREMA MARFIL
MAT



SILVER
MAT

NATURE GLASS

Groupe 3,
antidérapant R11/PC20 C/PN24
moh's 5, sur trame de 31,1 x 31,1 cm.

2,5 x 2,5 cm

épaisseur : 4,9 mm, boîte de 0,98 m².

Dark grey 26951744

Le m² : **59,90 €** soit la boîte : 58,70 €

Mix 27273111

Le m² : **62,90 €** soit la boîte : 61,64 €

Moka 26951737

White 26951751

Le m² : **68,90 €** soit la boîte : 67,52 €



DARK GREY

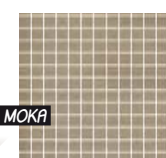

MOKA



MIX

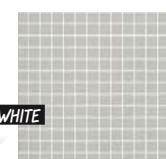

WHITE

/ LA MOSAÏQUE

GRIP*

Grès cérame émaillé
antidérapant R10/PC10 B/PN18
sur trame de 31,4 x 31,4 cm.

5 x 5 cm

épaisseur : 6,5 mm.

Mix gris 28854630*

Mix marron beige 28854616*

Nature beige 28854623*

Nuance de gris 28854647*

La pièce : **9,90 €**



MIX GRIS



MIX MARRON
BEIGE



NATURE BEIGE



NUANCE
DE GRIS

FAVO HEXAGONE*

Mosaïque en pierre naturelle (marbre)
antidérapante R10/PC10 B/PN18
sur trame de 29,8 x 30,1 cm.

4,8 x 4,8 cm

épaisseur : 8 mm.

Crème 28854661*

Taupe 28854654*

La pièce : **37,50 €**



CRÈME



TAUPE



GRIP*
Grès cérame
émaillé
**9€
90**
la pièce

Ambiance réalisée avec le coloris mix gris.
Paroi de douche allure p.166.
Colonne de douche mySelect 240 p.182.



FAVO
HEXAGONE*
Mosaïque en
pierre naturelle
**37€
50**
la pièce

Ambiance réalisée avec le coloris crème.
Paroi de douche allure p.166.
Colonne de douche euphoria system 210 p.182.

La réussite de l'ouvrage, au sol comme au mur, dépend de trois facteurs principaux : les caractéristiques du matériau employé (voir ci-dessous), la préparation des surfaces à carrelé et la technique de pose (voir p.106).



► Grès ou faïence ? Bien choisir son carrelage

Les nombreux types de grès ont tous en commun une bonne résistance à l'usure, aux taches, et une grande facilité de pose. Quant aux faïences, elles sont réservées au revêtement mural intérieur.

MATÉRIAU	CARACTÉRISTIQUES	QUALITÉS
Grès cérame	Grès pressé non émaillé, coloré dans la masse, cuit à très haute température.	Imperméable, très résistant à l'usure, aux taches et au gel.
Grès cérame émaillé teinté dans la masse	Grès cérame recouvert d'une couche d'émail.	Résistant, non poreux, facile à nettoyer. Nombreux décors possibles.
Bouchardé	Finition qui lui donne un grain irrégulier.	Effet décoratif.
Lappato	Finition brillante.	Rendu respectant le relief du carreau.
Grès émaillé	Grès pressé recouvert d'une couche d'émail, cuit en une fois (monocuisson) à une température inférieure à celle du grès cérame.	Réservé aux revêtements intérieurs, sauf s'il est ingélicf.
Faïence	Céramique à base d'argile pressée recouverte d'un émail opaque.	Esthétique, ne se décolore pas avec le temps, s'entretient facilement, mais reste fragile lors de la manutention.
Pâte blanche	Biscuit à base de kaolin ou de calcaire. Permet de fabriquer de la faïence fine, haut de gamme.	Convient aux cuisines et aux salles de bains. Bel effet de la faïence fine.
Pâte rouge	Biscuit argileux rouge, car contenant de l'oxyde de fer.	Revêtu d'une couche d'émail. Palette diversifiée de coloris très tendance.



LES NORMES

Le classement UPEC se base sur 4 critères :

- U >** pour Usure due aux effets de la marche
- P >** pour Poinçonnement dû au mobilier fixe ou mobile
- E >** pour Étanchéité à l'eau
- C >** pour résistance aux agents Chimiques et salissants domestiques.



La marque QB UPEC s'est substituée depuis le 1^{er} janvier 2018 à la marque NF UPEC tout en conservant la certification UPEC.

L'échelle moh's mesure le degré de résistance du carreau en lui faisant subir un test à l'aide de pierres naturelles destinées à en rayer l'émail. Plus l'indice chiffré est élevé, plus le carrelage est résistant :

- 1 à 4** signifie faible résistance au frottement ;
- 5 à 6** correcte ;
- 7 à 8** bonne ;
- 9 à 10** très bonne.

Toutes les séries de carreaux Gedimat sont en **1^{er} choix**.

Le classement antidérapant, noté de R9 à R13, indique dans un ordre croissant la qualité antidérapante du carrelage.

LA NORME R Pieds Chaussés (PC)

Classement	Adhérence	Classement	Adhérence
R9 = PC6	Normale	- = PN6	-
R10 = PC10	Moyenne	A = PN12	Moyenne
R11 = PC20	Élevée	B = PN18	Élevée
R12 = PC27	Forte	C = PN24	Forte

L'estampillage Ingélicf atteste que le carrelage résiste aux cycles de gel et dégel.



LE GRÈS, UN CLASSEMENT PARTICULIER

Les grès sont regroupés par famille, selon des normes et des critères définissant leur comportement à l'usure.

Le groupe 3 (ou PEI III) définit un usage courant, pour pièce à trafic résidentiel. Il correspond au classement U2s dans la norme UPEC.

Le groupe 4 (ou PEI IV) définit un usage fréquent dans les pièces de l'habitation les plus fréquentées (entrées, cuisines et sols très sollicités). Il correspond au classement U3 dans la norme UPEC.

Le groupe 5 (ou PEI V) définit un usage intensif. Il correspond au classement U3s dans la norme UPEC.



FLASHEZ-MOI !

Découvrez nos films de mise en œuvre pour

Poser un carrelage de sol

Poser un carrelage mural



► La préparation du support



Poser un nouveau sol carrelé sur un ancien carrelage sans l'enlever

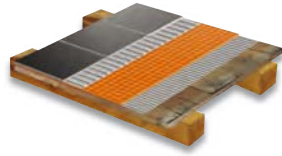

Concevoir un sol carrelé sur un parquet ou un plancher bois

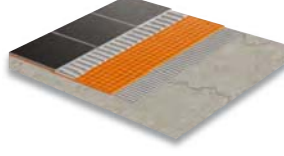

Carreler sur un sol fissuré (fissures inférieures à 2 mm)



Schlüter
Systems



SCHLÜTER-DITRA 25⁽¹⁾ NATTE DE DÉCOUPLAGE POUR LA POSE DE CARRELAGE SUR TOUS SUPPORTS

Désolidarisation/découplage. Égalisation de la pression de vapeur. Répartition des charges et de la chaleur. Pose de grands formats possible sur support bois (jusqu'à 60 x 60 cm) et sur chape (supérieur à 100 x 100 cm). Absorbe les mouvements du support sans les transmettre au carrelage. Idéal en rénovation : sur ancien carrelage, sur support bois, sur support fissuré. Facile à mettre en œuvre au mortier-colle. Immobilisation réduite = gain de temps. Peut se poser sur un plancher chauffant. Sous Avis Technique CTSB.

Rouleau de 1 x 5 m 24849401 99 € soit le m² : 19,80 €

Rouleau de 1 x 30 m 24849395 499 € soit le m² : 16,63 €

► L'outillage pour la pose



MALAXEUR ÉLECTRIQUE RUBIMIX 9N 1200 W

Filetage emmanchement M14. Vitesse 1 : 0 à 650 tours/min. Vitesse 2 : de 0 à 850 tours/min. Poignée ergonomique. Malaxage et homogénéisation des mortiers et colles carrelage. Pour mélanger jusqu'à 65 L de mortier. Poids 5,5 kg

24362672 139 €
dont 0,20 €
d'Éco-Participation.



SCIE DE CARRELEUR ÉLECTRIQUE PAR BARBOTAGE 550 W

230 V. 50 Hz. Puissance moteur 0,70 Cv. Équipée d'un disque à jante continue Ø 180 mm. Hauteur de coupe 35 mm. Table basculante pour coupe à 45° équipée d'un guide pour coupe répétitive. Vendue en boîte carton.

24795388 89 €
dont 0,24 € d'Éco-Participation.



COUPE-CARREUX MANUEL TR600 MAGNET

Longueur de coupe 60 cm. Coupe en diagonale 42 x 42 cm. Pression de séparation 800 kg. Séparateur mobile. Équerre giratoire à pivotement central. Guides Ø 20 mm avec supports renforcés. Vendu avec un jeu d'outils de 6 et 10 mm et une valise de rangement.

27916537 279 €



DISQUE DIAMANT ULTRA CERAM

Disque à tronçonner à couronne continue cannelée de très faible épaisseur permettant une grande vitesse et une excellente finition dans le grès cérame, le carrelage et les dalles sur plots. Coupe à sec ou à l'eau des grès cérames et carrelages. Hauteur diamantée 10 mm pour une grande longévité. Flasque de renfort du centre en acier.

28502234* 59 €



DISQUE DIAMANT STAR CERAM

Spécial faïence. Disque à couronne continue de faible épaisseur pour une excellente finition. Coupe à sec ou à l'eau de la faïence. Ø 125 mm.

28502319* 19,90 €



KIT TILE LEVEL

Système permettant d'éviter les différences d'affleurement lors de la pose des carreaux. Idéal pour les formats de carreaux à partir de 30 x 30 cm et la pose en double encollage. Composé de 100 brides Tile Level + 100 coupelles Tile Level + 1 pince Tile Level.

24771023 Le kit 59 €



PEIGNE À COLLE RUBIFLEX

28 x 12 cm.
Denture carrée
6 mm.

21497506 12,90 €



GENOUILLÈRES À SOUFFLET

En matériau absorbant pour la protection aux impacts et aux sols irréguliers.

21497759
La paire 18,50 €



KIT À JOINT AVEC BAC ORANGE 30 L PROJJOINT®

Composé d'une grille amovible pour faciliter le nettoyage, d'un système anti-vagues qui évite le débordement de l'eau lors des déplacements du kit et d'un bac avec 4 roulettes multidirectionnelles équipées de freins. Rouleaux amovibles pour un nettoyage facilité. Poignée ergonomique pour une bonne prise en main. Bac lisse pour un nettoyage rapide.

25491401 63,90 €



NÉCESSAIRE À JOINT POUR CARRELEUR

Composé d'un plateau à jointer monobloc gris 14 x 25 cm avec semelle caoutchouc 8 mm, d'un plateau à nettoyer monobloc gris 14 x 25 cm avec mousse jaune épaisseur 30 mm et d'une éponge ovale en mousse synthétique 15 x 11 x 5,8 cm.

26824109 15,90 €



SPATULE DE CARRELEUR 35 CM

21497254 5,30 €

TALOCHE À JOINTOYER MOYEN

Semelle en caoutchouc de dureté moyenne. Pour revêtement mural ou sol, pour tous types de joints.

21497629 14,90 €

ÉPONGE SWEEPEX

Résiste à l'abrasion. Fort degré d'absorption.

24610049 2,90 €

TALOCHE AVEC ÉPONGE SWEEPEX 30x13,5CM

Recommandée pour le nettoyage et la finition des joints. Base interchangeable adaptable à un manche ergonomique.

24791984 11,90 €

► Du ragréage au joint



RAGRÉAGE AUTOLISSANT SOLS INTÉRIEURS CLASSÉ P3 25 KG

Chantiers neufs et rénovation sur ancien carrelage (pose d'un primaire obligatoire).

Le sac de 25 kg
30005095 **15,90 €**
soit le kg 0,64 €



COLLE EN PÂTE AMÉLIORÉE CERTIFIÉE D2

Prête-à-l'emploi.

Pose murale de carrelages de petits et moyens formats (jusqu'à 2200 cm², soit 45 x 45 cm maximum) en locaux humides (EB+).

Sans solvant.
Grande maniabilité.

Le seau de 7 kg
30005098 **12,90 €**
soit le kg 1,84 €

Le seau de 25 kg
30005097 **34,95 €**
soit le kg 1,40 €



MORTIER JOINT SOUPLE GRIS 2 À 12 MM INTÉRIEUR/EXTÉRIEUR 20 KG

Sols et murs intérieurs et extérieurs.
Joint polyvalent souple pour tous supports déformables. Particulièrement adapté aux planchers chauffants et aux travaux de rénovation.

Le sac de 20 kg
30005106 **17 €**
soit le kg 0,85 €

MORTIER COLLE NORMAL GRIS INTÉRIEUR C1 25 KG

Sols et murs intérieurs. Pose de carrelages de petits et moyens formats (jusqu'à 2200 cm², soit 45 x 45 cm maximum).

Le sac de 25 kg
30005099 **9,90 €** soit le kg 0,40 €



MORTIER COLLE AMÉLIORÉ HAUTE PERFORMANCE INTÉRIEUR/EXTÉRIEUR C2ET

Pose sur supports neufs et anciens. Pour l'application de carrelages de formats allant jusqu'à 3600 cm² (soit 60 x 60 cm maximum). Particulièrement utilisé pour la pose de carreaux à porosité réduite et pour les bassins privatifs. Émission de poussière réduite, pour le confort de l'appliqueur.

Gris
Le sac de 25 kg 30005093 **16,90 €** soit le kg 0,68 €

Blanc
Le sac de 25 kg 30005094 **19,90 €** soit le kg 0,80 €



MORTIER COLLE AMÉLIORÉ GRIS C2S1 DÉFORMABLE 25 KG

Pose sur supports neufs, anciens et déformables. Idéal pour l'application de carrelages grands formats (jusqu'à 10000 cm², soit 100 x 100 cm). Particulièrement adapté aux planchers chauffants et aux travaux de rénovation. Émission de poussière réduite, pour le confort de l'appliqueur.

Le sac de 25 kg
30005096 **28,90 €**
soit le kg 1,16 €

► Les finitions

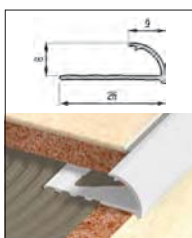

1/4 ROND OUVERT

Pour finition murale (PVC) ou sols (alu mat). Permet d'assurer une finition parfaite et esthétique au niveau des angles.

PVC BLANC
8 mm, 2,5 ml 23137684
La pièce **4,50 €**

10 mm, 2,5 ml 23137721
La pièce **4,70 €**

ALU NATUREL
8 mm, 2,5 ml 23137547
La pièce **13,90 €**

10 mm, 2,5 ml 23137561
La pièce **14,90 €**



NEZ DE MARCHE BOIS CHÊNE

Pour finition des escaliers. Protection, sécurité et esthétique des bords de marche et plans de travail.

11,5 mm, 1 ml 23138278
La pièce **34 €**

11,5 mm, 2,5 ml 23138285
La pièce **79 €**



NEZ DE MARCHE FLORENTIN ALUMINIUM

Pour finition des escaliers et plans de travail.

10 mm, 2,5 ml 25578188
La pièce **19,90 €**

12,5 mm, 2,5 ml 25578195
La pièce **20,50 €**

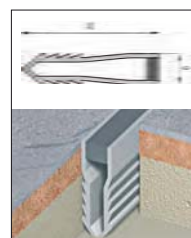

JOINT PVC GRIS DE FRACTIONNEMENT

À encaster. Fractionne la surface carrelée pour éviter les fissures. Recommandé tous les 60 m².

Suivre les préconisations du D.T.U.
9 x 30 mm, 2,5 ml 20828981
La pièce **4,40 €**

9 x 40 mm, 2,5 ml 21257490
La pièce **5,90 €**

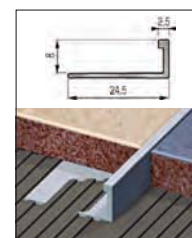

ARRÊT DE CORNIÈRE ALUMINIUM

Permet la séparation entre deux revêtements de même hauteur.

Brut 8 mm, 2,5 ml 23139091
La pièce **9,50 €**

Brut 10 mm, 2,5 ml 23139107
La pièce **9,90 €**

► Le nettoyage et l'entretien



FILA CLEANER

Détergent universel concentré pour tous types de carrelages, pierres naturelles et galets. Respecte les surfaces traitées et délicates.

Bidon de 1 L
24841696 **12,90 €**



FILA DETERDEK

Produit désincrustant acide pour sols. Élimine les incrustations d'après pose et les saletés de fin de chantier, le calcaire des sols et revêtements muraux et sanitaires.

Bidon de 1 L
24841689 **11,90 €**

Bidon de 5 L
24841672 **45,90 €**
soit le litre 9,18 €



FILA PS/87

Produit détergent décapant et dégraissant. Nettoie et dégraisse les sols très sales. Idéal pour les pierres reconstituées.

Bidon de 1 L
24841658 **22,90 €**

Bidon de 5 L
24841641 **89,90 €**
soit le litre 17,98 €



FILA FUGANET

Produit détergent pour joints. Nettoie à fond les joints de sols et revêtements céramique.

Spray de 500 ml
24841726 **9,90 €**
soit le litre 19,80 €

LA POSE AU SOL EN 6 ÉTAPES



1 Étalez la colle avec une spatule crantée

L'outil se tient assez droit, les mouvements sont croisés ou en huit. On peut aussi encoller les carreaux de grandes dimensions.



2 Posez les carreaux

Enfoncez les carreaux, retirez les traces de colle avec une éponge humide et placez les croisillons.



3 Égalisez la surface carrelée

Avec un maillet en caoutchouc ou avec une batte en bois déplacée en tous sens, tapotez les carreaux afin de les mettre à niveau. Ôtez les croisillons.



4 Effectuez les coupes

Pour les carreaux ni trop durs ni trop épais, utilisez une carrelotte à main. Pour les autres, il faudra employer une coupe-carreaux électrique ou une meuleuse d'angle.



5 Préparez et étalez la pâte à joint

La barbotine de jointoiment doit être malaxée lentement dans une quantité d'eau strictement dosée. Versez-la ensuite sur les carreaux. Une truelle servira à garnir les joints.



6 Nettoyez le carrelage

Balayez la surface avec une raclette en caoutchouc, toujours de biais, afin de faire pénétrer la barbotine dans les joints. Enlevez le surplus avec un chiffon. Après séchage, lavez à l'eau.

► La pose au sol

Il existe 2 techniques de pose : la pose scellée et la pose collée.

La pose scellée

Appliquée en construction neuve ou en rénovation lourde, cette méthode traditionnelle s'effectue sur un mortier peu humide de 4-5 cm d'épaisseur. Une barbotine de ciment est d'abord étalée sur la chape, puis les carreaux y sont légèrement enfoncés avec un maillet, et mis de niveau.

La pose collée

Cette technique, plus courante car plus facile, s'effectue par simple ou double encollage, selon les dimensions des carreaux. Pour les petites surfaces, il existe des colles en pâte prêtes-à-l'emploi, tandis que pour les grandes surfaces, du mortier colle en poudre est préconisé. Avant de démarrer l'ouvrage, le support doit être parfaitement sec, sain, plan et propre.

Les bons gestes du collage

Une fois le calepinage défini et le tracé effectué, la pose de la première rangée de carreaux suit l'un des deux axes. L'emplacement de la porte détermine le point de départ. Une spatule crantée sert à étaler la colle et à la niveler pour recevoir les carreaux. Ceux-ci sont ensuite enfoncés afin d'écraser les sillons créés avec la spatule. Au fur et à mesure de la pose des croisillons sont intercalés, ce qui permet d'obtenir des joints réguliers. Ils seront ôtés avant la prise définitive de la colle.

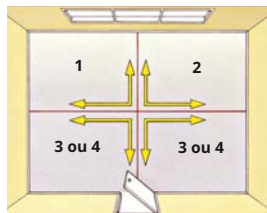

Sens de pose du carrelage

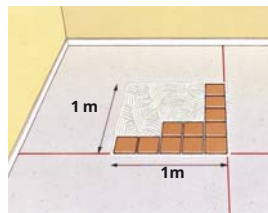

Départ de la pose

LA POSE AU MUR : UN TRAVAIL DE PRÉCISION



1 Le premier rang

Afin d'obtenir une horizontalité parfaite dès la première rangée, tracez une ligne droite au cordeau ou fixez provisoirement un tasseau.



2 Posez à blanc

Dessinez un calepinage sur du papier ou posez à blanc plusieurs carreaux, puis ménagez des joints constants avec des croisillons.



3 Encollez le support

Appliquez la colle avec une truelle, puis étalez-la sur 1 m² maximum avec une spatule crantée.



4 Collez les carreaux

Pressez les carreaux sur la colle, puis battez-les à l'aide d'un maillet. Enlevez les croisillons avant qu'ils soient pris dans la colle.



5 Jointoyez les carreaux

Une fois la colle sèche, étalez le joint avec la raclette, passée en biais sur les joints. Laissez sécher avant de nettoyer d'un léger coup d'éponge humide.

► La pose au mur

Ici, les niveaux de résistance et de qualité des carreaux peuvent être moindres que pour le sol. Tout type de carrelage convient, pourvu qu'il soit fonctionnel et décoratif.

Préparer le support

Le support doit être bien plan et accrochant. Sur des fonds anciens poreux ou des panneaux de particules, appliquez un primaire d'accrochage ou un fixateur-durcisseur. Sur un mur laqué, bien nettoyé et sec, griffez en tous sens avec un ustensile pointu. Sur un vieux carrelage, la surface doit généralement être enduite avant de poser les carreaux. S'il le faut, le vieux carrelage est retiré avec un perforateur burineur, puis la surface est enduite pour recevoir les nouveaux carreaux. Dans tous les cas, les fissures seront agrandies avant d'être rebouchées. Les moindres aspérités seront poncées. On appliquera si nécessaire un enduit sur toute la surface du mur, pour l'aplanir correctement.

Prendre un bon départ

La première rangée, rectiligne, garantit le parfait alignement de la dernière. Le cas échéant, il convient de tracer une ligne horizontale sur laquelle s'aligneront les carreaux. Les coupes de bordure s'effectuent au fur et à mesure du collage. Les bords coupés sont orientés vers l'extérieur. Différents profilés permettent de réaliser les finitions d'angles et de bordures. Les joints sont effectués avec un mortier à joint. La prise étant rapide, il faut procéder par secteur. Étalez d'abord le produit avec une éponge humide pour servir de la raclette pour remplir les vides. Passez une éponge humide pour ôter le surplus. Faites le joint du bas avec du mastic sanitaire.



CONSEIL DU PRO :

Questions de nuances et de formats

Il est conseillé d'acheter son carrelage en une fois. Le procédé de fabrication fait qu'il est presque impossible a posteriori d'obtenir des carreaux exactement du même ton et de mêmes dimensions. La phase de triage sert à regrouper les carreaux par nuance chromatique et par calibre, avec les tolérances fixées par la norme. Au moment de la livraison, il faudra veiller à ce que toutes les boîtes portent le même numéro de nuance et de calibre.

LES REVÊTEMENTS LES SOLS BOIS & PVC

*Noblesse, solidité et durabilité,
chaleur des tons, telles sont les
qualités du bois.*

*Modernité, facilité de pose,
entretien minimum, variété des
décors, telles sont les qualités du
PVC.*

LES STRATIFIÉS	108
LES VINYLES	118
LES VINYLES RIGIDES	123
LES PARQUETS CONTRECOLLÉS	124
LES PARQUETS MASSIFS	129
LE CAHIER TECHNIQUE	134



Ambiance réalisée
avec le vinyle rigide
Proplus Solid core
voir p.123

LES STRATIFIÉS

D'apparence similaire à du bois véritable, le stratifié est simple à mettre en oeuvre et plus économique qu'un parquet en bois massif ou contrecollé.



>
ECO CLICK

FABRICATION
FRANÇAISE

Ambiance réalisée
avec le décor
chêne candide

> ECO CLICK

Support HDF.
Lames de 1290 x 194 x 7 mm.
Colis de 2,753 m²

Chêne candide 29374588
Chêne blanchi 26823096

Le m² 6,95 € soit le colis 19,13 €

Garantie 10 ANS

NOUVEAU
Décor

CHÊNE
CANDIDE

CHÊNE
BLANCHI



>
PRISMA 732

9€
95
le m²

FABRICATION
FRANÇAISE

Ambiance réalisée
avec le décor
Chambord

> PRISMA 732

Support HDF. Classement feu Cfl-s1.
Assemblage clip A. Lames 4 chanfreins
de 1290 x 192 x 7 mm.
Colis de 2,48 m²

Chambord 27858790
Cassandra 27858820
Chêne Pilat 27858806
Chêne Lady 27858813

Le m² 9,95 € soit le colis 24,68 €

Garantie 10 ANS

CHAMBORD

CASSANDRE

CHÊNE
PILAT

CHÊNE
LADY

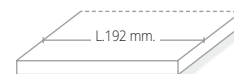

CLASSIC 4V

Fabrication Allemagne
Support HDF.
Décor Synchronisé structuré.
Effet Bois.
Lame chanfreinée 4 côtés
de **1291 x 193 x 8 mm.**
Colis de 1,993 m²
Classement Feu Bfl-s1.

Acacia noir 28867975
Acacia coloré 28867951
Chêne bardolino 28867937
Chêne clair Amiens 28867968
Chêne du nord clair 28867944
Chêne Memento foncé 28867920

Le m² **14,90 €** soit le colis 29,69 €

Garantie 20 ANS

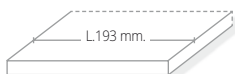

Ambiance réalisée
avec le décor
chêne bardolino



>
CLIP 400
CLICK

FABRICATION
FRANÇAISE

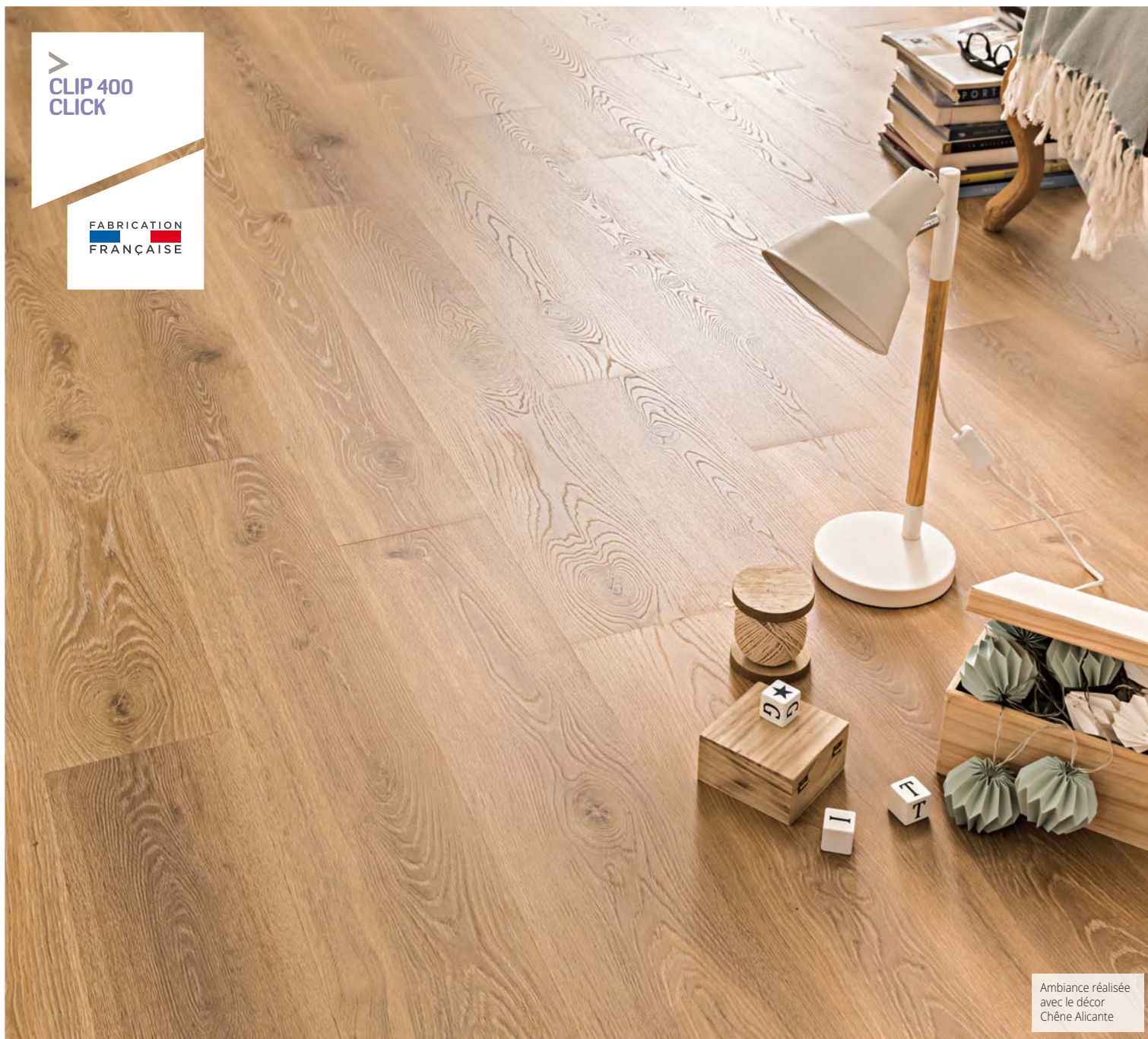

Ambiance réalisée
avec le décor
Chêne Alicante

>
CLIP 400 CLICK

Support HDF, chants traités hydrofuge,
aspect de surface imitant la structure
du bois. Classement feu Cfl-s1.
Lames de **1286 x 192 x 8 mm**.
Colis de 2,22 m².

Chêne Alicante 27859094

Esperanto 27859049

Chêne nevada 27859070

Chêne provence 27859087

Guérande 27859025

Pin blanc 27859032

Chêne nature 27859056

Chêne grisé 27859063

Le m² **14,90 €** soit le colis 33,08 €

Garantie 25 ANS

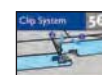
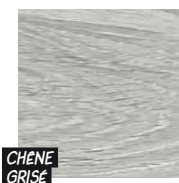

> WOOD VINTAGE CLICK

17€ 90

le m²

Fabrication Allemagne. Support HDF hydrofuge, lames chanfreinées 2 côtés dans le sens de la longueur. Couche de protection mate structurée imitant le veinage du bois naturel. Lames de **1292 x 194 x 8 mm**. Colis de 2,005 m².

Héritage Royal 27814956
Héritage Authentique 27814963
Sherwood miel intense 24505802
Sherwood beige 24505789
Sherwood gris beige 24505796
Forestier gris 26142777⁽¹⁾
Forestier clair 26142784⁽¹⁾

Le m² **17,90 €** soit le colis 35,89 €

Garantie 25 ANS



2 chanfreins, pour un effet de profondeur

Ambiance réalisée avec le décor sherwood gris beige



(1) Attention, lames non chanfreinées, non mixables avec les autres décors



CHÊNE ARTISANAL VINTAGE

Aspect de surface structuré vieilli

17€₉₀

le m²

Ambiance réalisée avec le décor craft oak gold



LAMIN'ART CHEVRON

Ambiance réalisée avec le décor manor oak classic

CHÊNE ARTISANAL VINTAGE

Fabrication Allemagne. Support HDF.
Décor chêne artisanal.
Aspect de surface structuré vieilli.
Classement feu Cfl-s1.
Assemblage click 2-lock. Lames chanfreinées
4 côtés de **1292 x 194 x 8 mm**.
Colis de 2,005 m²

Craft oak gold 27814970
Craft oak granite 27814987
Craft oak clay 27814994

Le m² **17,90 €** soit le colis 35,89 €

Garantie 25 ANS

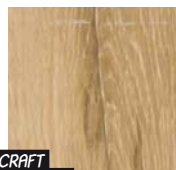

CRAFT OAK GOLD

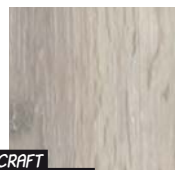

CRAFT OAK GRANITE



CRAFT OAK CLAY

LAMIN'ART CHEVRON

Fabrication Allemagne. Support HDF. Décor Manor.
Aspect de surface mat.
Finition mat. Classement feu Cfl-s1.
Lames de **1292 x 331 x 8 mm**.
Colis de 2,565 m²

Manor oak classic 27815007
Manor oak vogue 27815014

Le m² **19,50 €** soit le colis 50,02 €

Garantie 25 ANS

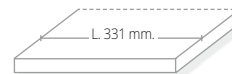

MANOR OAK CLASSIC



MANOR OAK VOGUE

LAMIN'ART PAINTED



Ambiance réalisée
avec le décor
painted black

LAMIN'ART PATCHWORK



Ambiance réalisée
avec le décor
patchwork latte

LAMIN'ART PAINTED

Fabrication Allemagne. Support HDF.
Chants traités hydrofuge.
Classement feu Cfl-s1.
Lames de **1292 x 331 x 8 mm**.
Colis de 2,565 m²

Painted white 27262580
Painted black 27262573

Le m² **19,50 €** soit le colis 50,02 €

Garantie 25 ANS

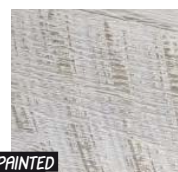

PAINTED
WHITE



PAINTED
BLACK

LAMIN'ART PATCHWORK

Fabrication Allemagne. Support HDF.
Chants traités hydrofuge.
Classement feu Cfl-s1.
Lames de **1292 x 331 x 8 mm**.
Colis de 2,565 m²

Patchwork black 27262597
Patchwork latte 27262603

Le m² **19,50 €** soit le colis 50,02 €

Garantie 25 ANS



PATCHWORK
BLACK



PATCHWORK
LATTE



SOLID

Support HDF. Décor monolame.
Aspect de surface synchronisé effet bois.
Classement feu Cfl-s1. Assemblage clip 5G.

Garantie 35 ANS

SOLID PLUS

Lames 4 chanfreins
de **1286 x 214 x 12 mm**.
Colis de 1,65 m²

Chêne lin 27858875
Chêne Sardaigne 27858837
Chêne polaire 27858851
Chêne Aronia 29355228
Jefferson 29355235
Sunset 29355242
Chêne Pralin 28915539

Le m² **19,90 €** soit le colis 32,84 €



SOLID MEDIUM

Lames 4 chanfreins
de **1286 x 122 x 12 mm**.
Colis de 0,94 m²

Chêne lin 27858929*
Chêne Sardaigne 27858882*
Chêne polaire 27858905*
Chêne Aronia 29355273*
Jefferson 29355259*
Sunset 28915843*
Chêne Pralin 29355266*

Le m² **21,90 €** soit le colis 20,59 €

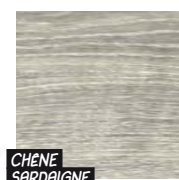
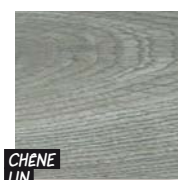
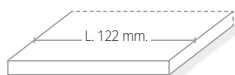

> LD 95

Aspect de surface synchronisé
artistatique

19€₉₀

le m²

Fabrication Allemagne
Support HDF traité hydrofuge "aquasafe"
Classement feu Cfl-s1
Décor monolame
Assemblage clic automatique Masterclic +
Lames chanfreinées 4 côtés
de **2052 x 220 x 8 mm**
Colis de 2,71 m²

**Chêne hangar
à bateaux clair** 27794937

**Chêne hangar
à bateaux** 27794944

Chêne cappucino 27511251

Chêne fissuré terra 29314331

Le m² **19,90 €** soit le colis 53,93 €

Garantie 20 ANS



CHÊNE HANGAR
À BATEAUX CLAIR



CHÊNE HANGAR
À BATEAUX



CHÊNE
CAPPUCINO

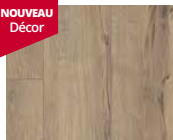

CHÊNE FISSURÉ
TERRA



Lames longues!

Ambiance réalisée
avec le décor
chêne cappucino

>
LIVING
EXPRESSION
SENSATION
MODERN
PLANK

Aspect de surface mat
synchronisé



Ambiance réalisée
avec le décor
chêne gris urbain

>
LIVING
EXPRESSION
SENSATION
MODERN
PLANK

Fabrication Belgique.
Support HDF. Décor monolame.
Aspect de surface mat synchronisé.
Classement feu Cfl-s1. Assemblage PerfectFold 3,0.
Lames chanfreinées 4 côtés de **1380 x 190 x 8 mm**.
Colis de 1,835 m²

Chêne nouvelle angleterre 27794784

Chêne gris blanchi 27794777

Chêne de ferme 27794814

Chêne gris urbain 29352852

Chêne de manoir 27794807

Le m² **27,95 €** soit le colis 51,29 €

Garantie **25 ANS**



PerfectFold™ 3.0

> **LIVING EXPRESSION
CLASSIC PLANK**

**19€
95**

le m²

Fabrication Belgique.
Support HDF.
Décor monolame.
Classement feu Cfl-s1.
Assemblage click Perfectfold 3.0.
Lame de **1200 x 190 x 8 mm**.
Colis de 1,596 m².

Garantie 25 ANS

Chêne gris foncé 30004439
Chêne naturel 30004438
Chêne premium 30004436
Chêne de lin 30005141⁽¹⁾
Chêne du matin 30004442
Chêne alpin gris 30004437
Chêne argenté 30004441
Chêne de vigne 30004443

Le m² **19,95 €** soit le colis **31,84 €**

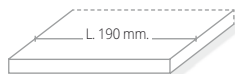

PEFC
06-25-46
Promoting
Sustainable Forest
Management
pefc.org



PerfectFold™ 3.0



Ambiance réalisée
avec le décor
chêne alpin gris

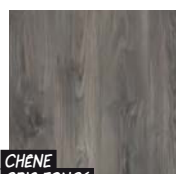

(1) Attention : décor 2 frises.

LES VINYLES

Disponible en imitation bois ou carrelage, le sol vinyle est une solution de décoration détonnante, tout en offrant une facilité de pose et d'entretien.



>
**ID ESSENTIAL
CLICK30
LAMES**

26€₉₀
le m²

Ambiance réalisée
avec le décor
chêne atelier gris
clair

> ID ESSENTIAL CLICK30 LAMES

Lames à cliquer. Support PVC. Décor 3 frises. Aspect de surface structuré mat. Traitement de surface Topclean. Couche d'usure 0,30 mm. Classement feu Bfl-s1. Assemblage click angulaire. Lames 4 micro chanfreins de **1220 x 183 x 4 mm**. Colis de 2,009 m².

Chêne patiné beige 27839966

Chêne atelier gris clair 27839973

Chêne délicat naturel 27839997

Le m² **26,90 €** soit le colis 54,04 €

Garantie 10 ANS
USAGE RESIDENTIEL



CHÊNE
PATINÉ BEIGE



CHÊNE ATELIER
GRIS CLAIR



CHÊNE
DÉLICAT NATUREL



>
**ID ESSENTIAL
CLICK30
DALLES**

NOUVEAU
Décor

> ID ESSENTIAL CLICK30 DALLES

Dalles à cliquer. Support PVC. Aspect de surface structuré. Traitement de surface TOPCLEAN. Traitement antistatique. Couche d'usure 0,30 mm. Classement feu Bfl-s1. Assemblage click angulaire. Compatible sol chauffant réversible. Dalles 4 micro chanfreins de **603 x 310 x 4 mm**. Colis de 1,675 m².

Rétro black and white 29320677

Le m² **27,90 €** soit le colis 46,73 €

Garantie 10 ANS
USAGE RESIDENTIEL



PURE CLICK40 LAMES



Ambiance réalisée avec le décor chène gris clair



CONSEIL DU PRO :

Pose multidirectionnelle.
Pas besoin de sous-couche au RDC même sur carrelage si sol plan.

PURE CLICK55 DALLES



Ambiance réalisée avec le décor chène anthracite

PURE CLICK40 LAMES

Fabrication Belgique. Lames à clipser.
Support Panneau rigide composite.
Décor Mono-lame bois.
Aspect de surface structuré mat et synchronisé.
Couche d'usure 0,40 mm + support PU.
Classement feu : Bfl-s1
Lames 4 micro chanfreins de 1326 x 204 x 5 mm
Colis de 2,16 m².

Garantie À VIE
USAGE RESIDENTIEL



CHÈNE GRIS MOYEN 936L



CHÈNE BLANC 109S



CHÈNE BOIS MOYEN 636M



CHÈNE GRIS CLAIR 939M



CHÈNE GRIS FONCÉ 996E

Chêne gris moyen 936L 27856604
Chêne blanc 109S 27856581
Chêne bois moyen 636M 27856598
Chêne gris clair 939M 27856611
Chêne gris foncé 996E 27856628
Le m² 29,95 € soit le colis 64,69 €

PURE CLICK55 DALLES

Fabrication Belgique. Dalles à clipser.
Support Panneau rigide composite.
Décor Minéral. Aspect de surface lisse et mat.
Couche d'usure 0,55 mm + support PU.
Classement feu Bfl-s1.
Dalles 4 micro chanfreins de 612 x 612 x 5 mm. Colis de 2,25 m².

Chêne gris clair 959M 27856642
Chêne blanc 101S 27856635
Chêne anthracite 907D 27856659
Le m² 34,95 € soit le colis 78,64 €

Garantie À VIE
USAGE RESIDENTIEL

Garantie 10 ANS
USAGE COMMERCIAL



CHÈNE GRIS CLAIR 959M



CHÈNE BLANC 101S



CHÈNE ANTHRACITE 907D

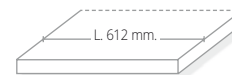

PREMIUM CLASSIC PLANK

32€₉₀

le m²

Fabrication : Belgique.
Lames PVC à clipser.
Support : âme vinylique
avec couche de stabilisation
contenant de la fibre de verre.
Traitement de surface :
surface de protection. Titan Vtm.
Couche d'usure 0,30 mm.
Classement feu : Bfl-s1.
Assemblage click Perfectfold V.
Lame chanfreinée 4 côtés
de **1251 x 187 x 4,5 mm**.
Colis de 2,105 m².

Chêne moderne nature 27513613

Chêne héritage gris 27515266

Chêne clair nature 27513637

Chêne classique nature 27513644

Pin gris 27513682

Chêne moderne gris 27513606

Le m² **32,90 €** soit le colis 69,25 €

Garantie 20 ANS

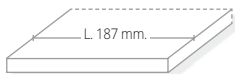

PerfectFold™ V



Ambiance réalisée
avec le décor
chêne héritage gris



CHÊNE
MODERNE NATURE



CHÊNE
HÉRITAGE GRIS



CHÊNE
CLAIR NATURE



CHÊNE
CLASSIQUE NATURE



PIN
GRIS



CHÊNE
MODERNE GRIS



>
ID INSPIRATION
CLICK55
LAMES

Ambiance réalisée
avec le décor
contemporary oak
grege



>
ID INSPIRATION
CLICK PLUS
DALLES

NOUVEAU
Produit

Reliefs imitant
parfaitement les essences
naturelles du bois

Ambiance réalisée
avec le décor
rough concrete
white

> ID INSPIRATION CLICK55 LAMES

Fabrication Pologne. Lames à cliquer. Support PVC.
Aspect de surface structuré mat. Finition Topclean.
Couche d'usure 0,55 mm. Classement feu : Bfl-s1. Assemblage Click 5G.

Garantie 10 ANS
USAGE COMMERCIAL



LAMES

Lames chanfreinées 4 côtés de
1211 x 190,5 x 4,5 mm.
Colis de 1,61m²

Patina ash grey 27840023
Rustik oak light grey 27840030
Rustik oak medium grey 27840047
Le m² **39,90 €** soit le colis 64,24 €

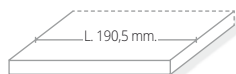

CONTEMPORARY LAMES GRANDS FORMATS

Lames chanfreinées 4 côtés
de **1491 x 240,5 x 4,5 mm.**
Colis de 1,79 m²

Contemporary oak grey 27840061
Contemporary oak natural 27840078
Contemporary oak grege 27840085
Le m² **42,90 €** soit le colis 76,79 €

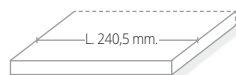

> ID INSPIRATION CLICK PLUS DALLES

Fabrication Pologne.
Dalles à cliquer. Support PVC
Finition de surface grainage au registre
Finition Topclean
Couche usure 0,55 mm
Classement feu Bfl-s1
Compatible sol chauffant réversible et pièces humides
Assemblage click à plat
Dalles 4 chanfreins de **991 x 490 x 4,5 mm**
Colis de 1,46m²

Rough concrete white 29320684
Rough concrete dark grey 29320691
Le m² **42,90 €** soit le colis 62,63 €

Garantie 10 ANS

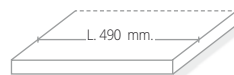

LES VINYLES



> LAME LOOSE LAY PLOMBANTE

Support renforcé voile de verre. Aspect de surface structuré et mat. Traitement de surface renforcé en polyuréthane. Lame bords non chanfreinés de **1219 x 229 x 4,5 mm**. Pose libre plombante sans colle, envers antidérapant. Couche d'usure 0,55 mm. Classement feu : Bfl-s1. Colis de 2,80 m².

Chêne cérusé gris 27263488

Bois délicat blanc 27263501

Chêne brun 27263495

Le m² **45,90 €** soit le colis 128,52 €

Garantie 25 ANS
USAGE DOMESTIQUE

Garantie 10 ANS
USAGE COMMERCIAL



> TILT DALLE PVC PLOMBANTE

Support renforcé voile de verre. Aspect de surface structuré et mat. Traitement de surface renforcé en polyuréthane. Dalle non chanfreinée/PVC compact en dalles vinyliques plombantes à assemblage par queue d'aronde. Épaisseur : 5 mm. Couche d'usure 0,70 mm. Classement feu Bfl-s1.

Garantie 25 ANS
USAGE DOMESTIQUE

Garantie 10 ANS
USAGE COMMERCIAL

DALLE DE 45 X 45 CM.

Béton Gris foncé 27263518

Béton Gris 27263525

Colis de 2,09 m²

Le m² **47,90 €** soit le colis 100,11 €

DALLES DE 91 X 91 CM

Granit Bleu 27263723*

Granit Noir 27263730*

Colis de 2,51 m²

Le m² **49,90 €** soit le colis 125,25 €



*Délai : consultez votre magasin

LES VINYLES RIGIDES

Nouvelle génération de revêtement de sol, le vinyle rigide allie rigidité et légèreté pour une facilité de pose.



GÉMEAUX

NOUVEAU
Produit

> GÉMEAUX

Support composite rigide. Couche d'usure 0,30 mm
Finition de surface structurée. Classement feu Bfl-s1
Assemblage click type 5G
Lame micro chanfreinée 4 côtés
de **1217 x 146 x 5,5 mm**
Colis de 2,132 m²

28916796

Le m² **28,90 €** soit le colis 61,61 €

Garantie 10 ANS
USAGE PRIVÉ

Garantie 5 ANS
USAGE COMMERCIAL



PROPLUS
SOLID CORE

**39€
90**
le m²

NOUVEAU
Produit

Ambiance réalisée
avec le décor
oriental

> PROPLUS SOLID CORE

Support RCB/WPC carbonate de calcium + liège.
Profil bord droit.
Finition de surface : légèrement structurée.
Classement feu : Bfl-s1. Assemblage click & snap.
Sous couche intégrée efficacité acoustique 17dB.

Garantie À VIE
USAGE RÉSIDENTIEL

Garantie 10 ANS
USAGE COMMERCIAL



LAMES
1220 x 183 x 5 mm
Colis de : 2,68m²

Candler 29323463
Century 29323470
Impérial 29323487
Oriental 29323494

Le m² **39,90 €** soit le colis 106,93 €



DALLES
610 x 472 x 5 mm
Colis de : 2,88m²

Stratosphère 29323449
Beaufort 29323456

Le m² **39,90 €** soit le colis 114,91 €

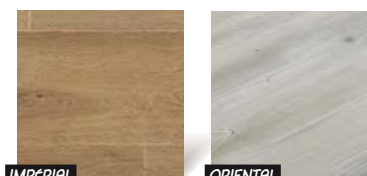
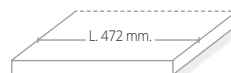

LES PARQUETS CONTRECOLLÉS

Abordable en terme de prix, une fois posé le parquet contrecollé est difficile à distinguer d'un parquet massif. En plus d'être facile à mettre en oeuvre, le parquet contrecollé est aussi durable, résistant et stable.



> **CHÊNE NATURE CLICK**

Ambiance réalisée avec la finition chêne blanchi verni mat

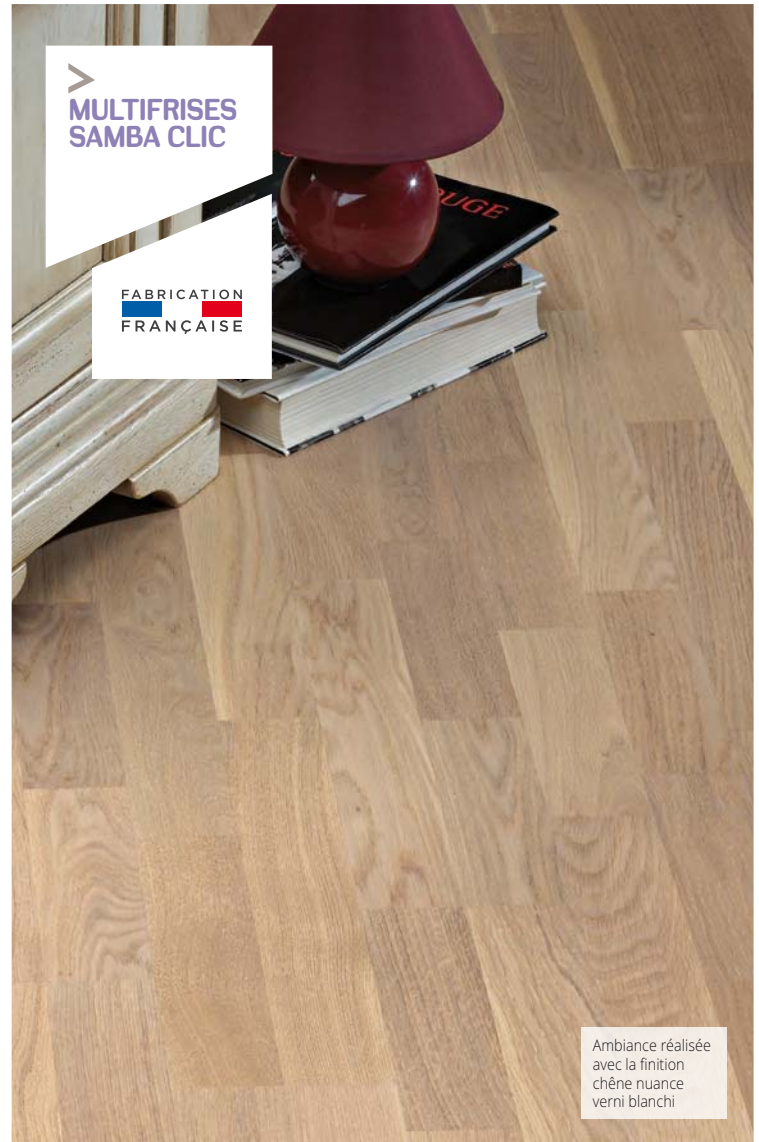

> **MULTIFRIÈSES SAMBA CLIC**

FABRICATION FRANÇAISE

Ambiance réalisée avec la finition chêne nuance verni blanchi

> CHÊNE NATURE CLICK

Fabrication Europe.
Parement multifrièses de 2,5 mm.
Vernis 5 couches. Support latté résineux contrebalancé.
Lames de **1092 x 207 x 10 mm**.
Colis de 2,03 m²

Chêne verni naturel 24471824

Le m² **24,90 €** soit le colis 50,55 €

Chêne blanchi verni mat 24945875

Le m² **26,90 €** soit le colis 54,61 €

Garantie 5 ANS



CHÊNE VERNI NATUREL



CHÊNE BLANCHI VERNI MAT

> MULTIFRIÈSES SAMBA CLIC

Parement 2 frises de 2,5 mm.
Vernis 5 couches. Support HDF traité hydrofuge.
Choix original.
Lames de **1190 x 140 x 10 mm**.
Assemblage Unifit. Colis de 1,166 m².

Chêne nuance verni fumé 28870364

Le m² **39,90 €** soit le colis 46,52 €

Chêne nuance verni naturel 28870371

Chêne nuance verni blanchi 28870357

Le m² **39,90 €** soit le colis 46,52 €

Garantie 25 ANS



CHÊNE NUANCE VERNI FUMÉ



CHÊNE NUANCE VERNI NATUREL



CHÊNE NUANCE VERNI BLANCHI

MONOLAME CHÈNE

à partir de

35€₉₀

le m²

Ambiance réalisée avec la finition various brossé verni mat cendré

MONOLAME XTRA LONG

FABRICATION
FRANÇAISE



Lames longues!

Ambiance réalisée avec la finition chêne original verni naturel

MONOLAME CHÈNE

Fabrication : Europe.
Parement monolame de 2,5 mm.
Vernis 5 couches.
Support latté résineux.
Lames chanfreinées 4 côtés de :
1092 x 130 x 14 mm.
Colis de 0,99m²

Various verni satiné 29290406

Le m² **35,90 €** soit le colis 35,54 €

Family brossé verni mat
(non chanfreiné) 29374595

Various brossé verni mat crème
27915851

Le m² **42,90 €** Soit le colis 42,47 €

Various brossé verni mat cendré
28872153

Le m² **45,20 €** Soit le colis 44,75 €

Garantie 20 ANS

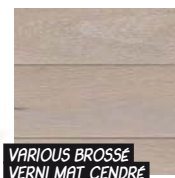
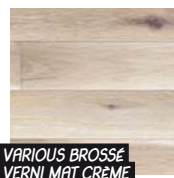

MONOLAME XTRA LONG

Parement monolame de 2,5 mm.
Vernis 5 couches.
Support : HDF hydrofuge.
Classement feu : Dfl-s1.
Lames chanfreinées 2 côtés
de **2000 x 140 x 10 mm.**
Colis de : 2,52 m².

Chêne original verni naturel 28870425

Chêne original huilé dune 28870388

Chêne authentic verni blanchi 28870395

Le m² **49,90 €** soit le colis 125,75 €

Garantie 25 ANS

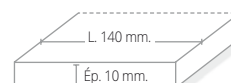

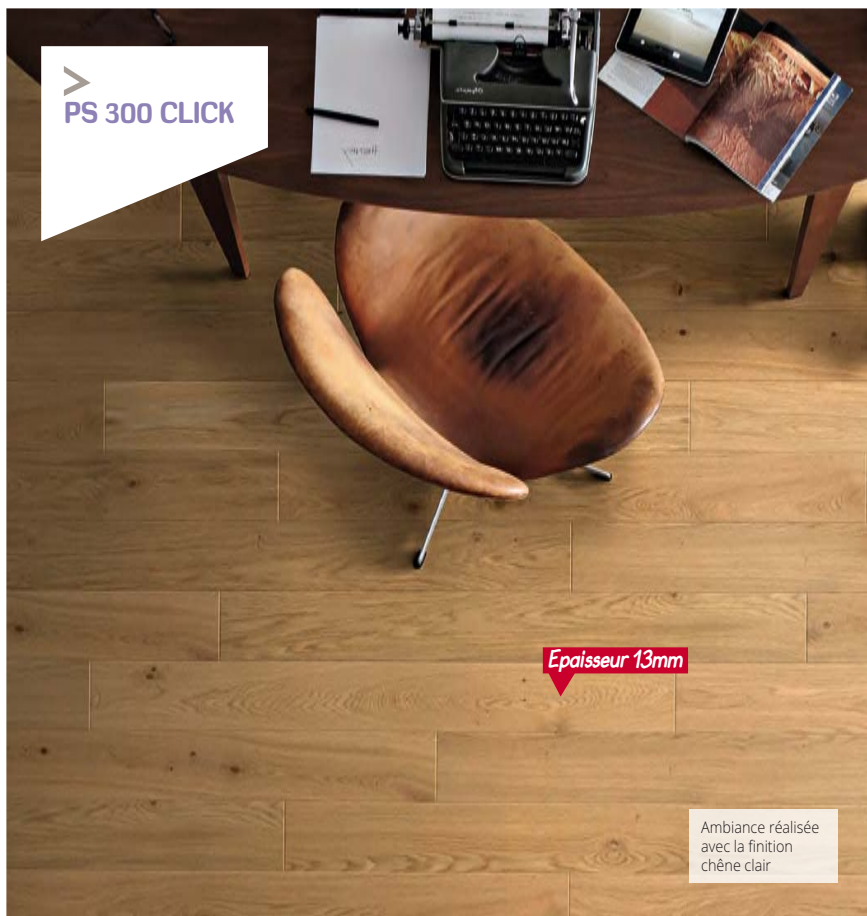

>
PS 300 CLICK

Épaisseur 13mm

Ambiance réalisée
avec la finition
chène clair

> PS 300 CLICK

Fabrication Allemagne.
Parement monolame
chène nature de 2,5 mm.
Finition verni mat.
Support HDF traité hydrofuge aquasafe
et contrebalancé.
Lames chanfreinées 4 côtés
de **1187 x 142 x 13 mm**.
Colis de 1,01 m².

Chène harmonie pur 27860267

Chène clair 27860243

Le m² **49 €** soit le colis 49,49 €

Chène premier 27860250

Le m² **56 €** soit le colis 56,56 €

Garantie 35 ANS

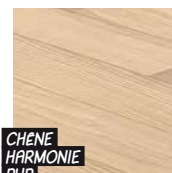

CHÈNE
HARMONIE
PUR



CHÈNE
CLAIR



CHÈNE
PREMIER

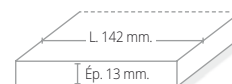

>
BASIC CLIC

FABRICATION
FRANÇAISE

Ambiance réalisée
avec la finition
chène authentic
verni zénith

> BASIC CLIC

Parement monolame chène rustique
de 3,5 mm. Choix original.
Vernis 5 couches.
Support en fibres de bois HDF hydrofuge.
Lames chanfreinées 2 côtés
de **1190 x 180 x 13,5 mm**.
Colis de 1,416 m².

Chène original verni naturel 28870401

Chène authentic verni zénith 29320738

Le m² **62,90 €** soit le colis 89,07 €

Garantie 25 ANS



CHÈNE ORIGINAL
VERNI NATUREL



CHÈNE AUTHENTIC
VERNI ZÉNITH



> LOFT PRO 145

Assemblage Click "Unifit"

62€₉₀

le m²

Support contreplaqué bouleau
pour une meilleure stabilité
dimensionnelle

Ambiance réalisée
avec la finition
verni incolore

> PARQUET CHÊNE CLASSIC EXTRALARGE

Lames longues !

Ambiance réalisée
avec la finition
chêne verni mat
blanchi

> LOFT PRO 145

Fabrication Europe.
Parement monolame chêne rustique
campagne de 3,2 mm.
Vernis 6 couches.
Assemblage click «unifit».
Lames chanfreinées 2 côtés
de **400 à 2200 x 145 x 12 mm**.
Colis de 1,914 m².

Brossé verni mat 27511039
Verni incolore 27511053
Verni satiné 27511046
Le m² **62,90 €** soit le colis 120,39 €



> PARQUET CHÊNE CLASSIC EXTRALARGE

Fabrication Autriche. Support sapin.
Parement monolame.
Chêne nature ép. 3,6 mm.
Aspect de surface : nature.
Finition verni mat. Classement feu Dfl-s1.
Assemblage système automatic click.
Lames chanfreinées 4 côtés
de **2200 x 185 x 13 mm**.
Colis de 3,663 m².

Chêne verni mat 27647790
Le m² **69,90 €** soit le colis 256,04 €

Chêne verni pur 27801963
Chêne verni gris rustique 27801970
Chêne huilé riesling 27517628
Chêne verni mat blanchi 27512838
Le m² **72 €** soit le colis 263,74 €



LES PARQUETS CONTRECOLLÉS



>
**TRENDTIME
MONOLAME
CHÈNE BÂTON
ROMPU**

Ambiance réalisée
avec la finition
chêne pur verni



>
**TRENDTIME
MONOLAME
CHÈNE
ASPECT
AUTHENTIQUE**

*Aspect de surface
vieilli*

à partir de

**82€
00**

le m²

Ambiance réalisée
avec la finition
chêne brossé
huilé smoke

> TRENDTIME MONOLAME CHÈNE BÂTON ROMPU

Fabrication Autriche. Support sapin.
Parément monolame ép. 2,5 mm. Aspect de surface living.
Finition huilé naturel ou verni. Classement feu Dfl- s1.
Système All-around click sans frise permettant l'assemblage
des lames sans la contrainte des sens droite/gauche.
Lames chanfreinées 4 côtés de **570 x 95 x 10,5 mm**.
Colis de 1,083 m².
Surface à couvrir majorée de 15% pour perte
des découpes.

Chêne huilé 27801901*
Chêne noir verni 27801888*
Chêne pur verni 27801864

Le m² **82 €** soit le colis 88,81 €



> TRENDTIME MONOLAME CHÈNE ASPECT AUTHENTIQUE

Fabrication Autriche. Support sapin. Parément monolame
ép. 4 mm. Aspect de surface vieilli. Finition huilé naturel.
Classement feu Dfl-s1. Assemblage automatique Click.
Lames chanfreinées 4 côtés de **1882 x 190 x 15 mm**.
Colis de 2,861 m².

Chêne brossé huilé Éléphant Skin 29388691
Chêne brossé huilé frêne blanc 29388684

Le m² **82 €** soit le colis 234,60 €

Chêne brossé huilé smoke 30002883

Le m² **95 €** soit le colis 271,80 €



CHÈNE
HUILÉ



CHÈNE NOIR
VERNI



CHÈNE PUR
VERNI



CHÈNE BROSSÉ
HUILÉ
ÉLÉPHANT SKIN



CHÈNE BROSSÉ
HUILÉ FRÊNE BLANC

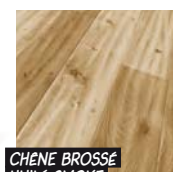

CHÈNE BROSSÉ
HUILÉ SMOKE

*Délai : consultez votre magasin.

NOUVELLE
Finition

LES PARQUETS MASSIFS

En pose à clouer ou bien à coller, le parquet massif est le revêtement de sol bois le plus résistant

➤ CHÊNE MASSIF VERNI À COLLER

Origine France. Vernis multicouches.
Assemblage rainurage et languette.
Lames chanfreinées 4 côtés
de **300 à 1500 x 130 x 14 mm**.
Colis de 1,95 m²

Chêne aubieux verni mat teinté 26827841

Le m² **57,90 €** soit le colis 112,90 €

Chêne rustique verni brossé 26827858

Le m² **64,90 €** soit le colis 126,56 €

Chêne rustique verni incolore 26827865

Le m² **75,90 €** soit le colis 148,00 €

Chêne premier verni mat 26867953*

Le m² **89,90 €** soit le colis 175,31 €

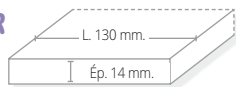

CHÊNE AUBIEUX
VERNI MAT TEINTÉ



CHÊNE RUSTIQUE
VERNI BROSSÉ



CHÊNE RUSTIQUE
VERNI INCOLORE



CHÊNE PREMIER
VERNI MAT

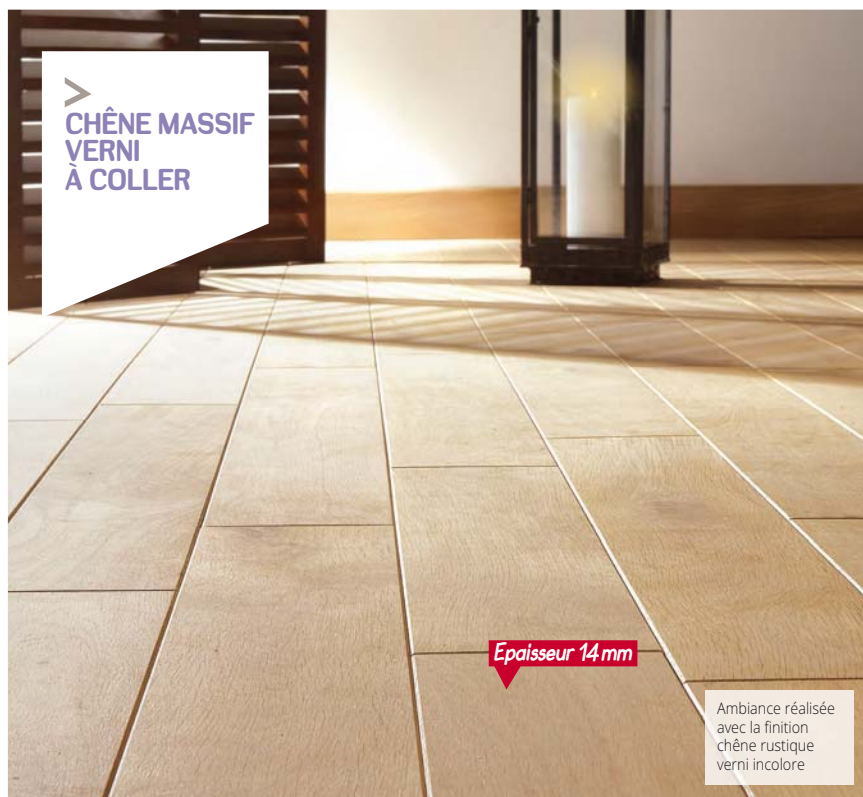

Épaisseur 14 mm

Ambiance réalisée
avec la finition
chêne rustique
verni incolore



➤ **CHÊNE MASSIF
BRUT
À CLOUER**

➤ CHÊNE MASSIF BRUT À CLOUER

Origine France. Choix rustique A/B. Assemblage rainure et languette.

Couche d'usure 8 mm. Lames jointives
de **300 à 1200 x 70 x 23 mm**.
Colis de 1,008 m².

27511107

Le m² **54,90 €** soit le colis 55,34 €

Couche d'usure 8 mm. Lames chanfreinées 4 côtés
de **300 à 1200 x 90 x 23 mm**.
Colis de 1,296 m²

27511114

Le m² **59,50 €** soit le colis 77,11 €

Couche d'usure 7 mm. Lames chanfreinées 4 côtés
de **300 à 1500 x 140 x 20 mm**.
Colis de 1,26 m².

27511121

Le m² **67 €** soit le colis 84,42 €

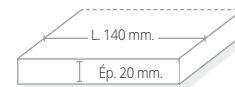

▶ **Entretenir vos sols!**

➤ **VERNIS INTÉRIEUR VX401**

Assure une excellente résistance aux chocs, aux rayures et aux UV.
Protège les meubles des taches et des rayures. Formule gélifiée pour
une application facile sans coulure sur lambris et boiseries.
Garnissant et tendu parfait. Sans odeur. Lessivable. 0,5 litre.

23373662 **18 €** soit le litre 36 €





>
**PIN DES
LANDES BRUT**

FABRICATION
FRANÇAISE

> PIN DES LANDES BRUT

Origine et fabrication France.

LARGEUR 100 MM. CHOIX PETITS NŒUDS

4 bords droits.
Lames de **2000 x 100 x 23 mm.**
Colis de 1,00 m²
24185394

Le m² **17,90 €**



LARGEUR 140 MM. CHOIX NOUVEUX

4 micro-chanfreins et 2 rainures au contre-parement.
Lames de **2000 x 140 x 21 mm.**
Colis de 1,40 m²

20937164

Le m² **18,50 €** soit le colis 25,90 €



LARGEUR 195 MM. CHOIX NOUVEUX

4 micro-chanfreins et 2 rainures au contre-parement.
Lames de **2000 x 195 x 21 mm.**
Colis de 1,56 m²

26680583

Le m² **22,50 €** soit le colis 35,10 €



SPÉCIAL MEZZANINE

Même qualité de bois sur les 2 faces. Profil bords droits et 2 chanfreins au contre-parement.

LARGEUR 140 MM CHOIX NOUVEUX

Lames de **2000 x 140 x 21 mm.**
Colis de 1,40 m²

26806426

Le m² **19,90 €** soit le colis 27,86 €



LARGEUR 195 MM CHOIX NOUVEUX

Lames de **2000 x 195 x 21 mm.**
Colis de 1,56 m²

26806433

Le m² **22,90 €** soit le colis 35,72 €



> Entretien vos sols!



> VITRIFICATEUR INTENSIF VX303

Haute résistance à l'abrasion et aux chocs. Séchage rapide. Idéal pour parquets d'habitation sollicités.
Consommation : 10 à 12 m²/l.
1 litre

Mat 23373372 36 €
Satiné 23373419 36 €

> **BAMBOU MASSIF CAMEL VERNI**

Pose en salle de bains possible.

Ambiance réalisée avec la finition Bamwood

> **BAMBOU MASSIF 3 PLIS CROISÉS COLONIAL CIRÉ**

Pose en salle de bains possible.

79€

le m²

> **BAMBOU MASSIF CAMEL VERNI**

Apte salle de bains et sol chauffant si pose collée. Couche d'usure 4 mm. Finition verni mat.



VERTICAL

Lames micro-chanfrein G02 de **960 x 96 x 12 mm**. Colis de 2,76 m².

27273265

Le m² **39 €** soit le colis 107,64 €



BAMWOOD

Très grande résistance au poinçonnement. Lames micro-chanfrein G02 de **920 x 95 x 10 mm**. Colis de 2,10 m².

27273272

Le m² **42,90 €** soit le colis 90,09 €



Garantie 30 ANS

> **BAMBOU MASSIF 3 PLIS CROISÉS COLONIAL CIRÉ**

Finition ciré. Couche d'usure 6 mm. Très grande résistance au poinçonnement. Lames 4 chanfreins de **1210 x 125-97 mm x 18 mm**. Colis de 1,612 m².

27273296

Le m² **79 €** soit le colis 127,35 €



Garantie 30 ANS

▶ **Entretenir vos sols !**

> **HUILE PARQUET HPX**

Pour parquets bois durs et exotiques à appliquer sur bois poncé. Finition naturelle. Imprégnation hydrofuge anti-tâches. Intérieur. 1 litre 23373082 **22 €**



>
MERBAU

85€

le m²

Origine Asie.
Massif finition verni naturel.
Lame chanfreinée 4 côtés
de **400 à 1800 x 140 x 14 mm**.
Assemblage rainure et languette.

Colis de 1,54 m².

27511060

Le m² **85 €** soit le colis 130,90 €



> **PARQUET
TECK MASSIF
BRUT
RÉVERSIBLE**



> **PARQUET
PRÉ HUILÉ
SALLE DE BAIN
NAVYLAM +**



Ambiance réalisée
avec la finition
teck

> **PARQUET TECK MASSIF BRUT RÉVERSIBLE**

Origine Asie. Une face rainurée pour réalisation d'un pont de bateau ou d'une face jointive sans chanfrein. Lame de **300 à 1200 x 90 x 14 mm**. Assemblage rainure et languette. Vendu sans joint. Colis de 1,62 m² 27511077

Le m² **119 €** soit le colis 192,78 €

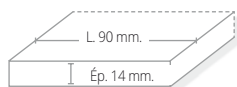

> **PARQUET PRÉ HUILÉ
SALLE DE BAIN
NAVYLAM +**

Transformation France. Massif finition pré-huilé. Joint intégré noir pour une plus grande facilité de pose. Languette avec double joint sur toute la grande longueur. Colis de 1m².

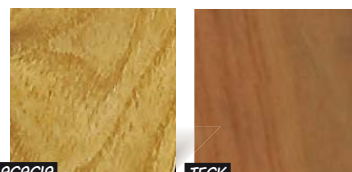

ACACIA

TECK

ACACIA

Origine Europe. Lame de **300 à 1200 x 68 x 9 mm**. 24061148*

Le m² **139 €** soit le colis 139 €



TECK

Origine Asie. Lame de **300 à 1200 x 88 x 9 mm**. 27511084

Le m² **145 €** soit le colis 145 €



* Délai : consultez votre magasin.
Kit de pose et d'entretien NAVYLAM : voir page 135.

Les multiples possibilités décoratives offertes par les parquets, les sols stratifiés et les vinyles font depuis plusieurs années le succès de ces revêtements de sol. Leur choix nécessite de connaître un minimum de caractéristiques.



A SAVOIR

Quelle finition ?

Les parquets bruts peuvent être vernis, cirés, huilés, vitrifiés... Tout dépend de l'effet recherché.

- **La finition vernie**, la plus courante, respecte la teinte naturelle du bois et exige peu d'entretien. Un coup de chiffon humide ou d'aspirateur suffit.
- **La finition huilée** est on ne peut plus naturelle, la finition confère au parquet la meilleure résistance au passage mais demande un entretien régulier.

Une pose réglementée par les DTU

La pose des revêtements de sol est régie par les conditions figurant dans les Documents Techniques Unifiés (DTU, édités par le CSTB).

- **DTU 51.1** Pose clouée : parquets massifs et contrecollés sur solives, sur lambourdes clouées sur solives, sur lambourdes flottantes sur chape ciment ou sur faux planchers.
- **DTU 51.2**, Pose collée : parquets mosaïque, massifs ou contrecollés de 10 à 15 mm d'épaisseur, parquets à lamelles sur chant, parquets et pavés en bois de bout. Ils peuvent être posés avec ou sans sous-couche sur béton surfacé, sur panneaux de contreplaqués ou éventuellement de particules, sur chape flottante ou rapportée.
- **DTU 51.11**, Pose flottante : uniquement sur les parquets contrecollés de 10 à 23 mm d'épaisseur, que l'on peut poser sur tout support plan, propre, sec et stable (béton surfacé, chape, plancher ou faux-plancher, ancien revêtement...).
- **DTU 53.2**, Pose collée de sol PVC en dalle, lame ou rouleau.

Rappel : pour poser un parquet sur une chape ciment, la teneur en eau de celle-ci ne doit pas dépasser 2,5 % et 0,5 % sur une chape anhydrite.

Sensibilité aux UV

Le bois est sensible aux rayons ultraviolets de la lumière naturelle et son aspect se patine au fil des années. Attention la pose d'un tapis de sol peut empêcher cette évolution et entraîner des différences d'aspects.

Attention au stockage avant la pose

Avant la pose, stockez les sols dans leur emballage d'origine, sans les ouvrir, dans la pièce où ils doivent être posés au minimum 48 heures. La température de la pièce doit être comprise entre 15 et 20°C pour une stabilisation optimale.

Durée de vie du parquet

Elle dépend de son épaisseur : plus le parement (ou couche d'usure) est épais, plus il résiste aux années.

Parquets conseillés en fonction des supports

Pose clouée

Pour parquets massifs ou contrecollés épais.

Avantages :

- Robustesse
- Longévité
- Authenticité

Pose flottante

Pour parquets contrecollés, sols stratifiés et LVT.

Avantages :

- Pose rapide sur la plupart des sols
- Prêt à l'emploi

Pose collée

Pour parquets massifs et contrecollés : les lames sont reliées au support.

Avantages :

- Faible résistance thermique (obligatoire si chauffage au sol)
- Confort de marche

Lame de sol vinyle et LVT : précisions importantes !

Qualité du support

De par leur faible épaisseur (de 2 à 5 mm) et leur nature (Matériau semi rigide) les lames et dalles Vinyle ou PVC doivent faire l'objet d'une attention toute particulière en terme de qualité des supports – ceux-ci doivent être d'une planéité optimale afin d'éviter tout effet de spectre (Effet de relief du support qui se trouve en dessous – Ex. joint de carrelage, vieux parquets) – C'est pourquoi les supports recommandés sont idéalement des chapes liquides ou béton surfacé lissé – Dans le cas de chantier de rénovation les sols existant irréguliers devront être ragrés – Dans le cas d'une pose sur ancien carrelage les joints creux doivent être comblés.

Exposition à la chaleur

Pour les sols PVC pose flottante, une exposition à la chaleur, (derrière une baie vitrée par exemple) peut entraîner des déformations de lames – La pose collée peut alors être préconisée – Dans tous les cas, un joint de dilatation doit être réalisé en périphérie de l'ouvrage.

Résistance au passage

Selon les normes européennes en vigueur, les revêtements de sols stratifiés et les sols vinyles sont classés par ordre croissant de résistance à l'usure, correspondant à une famille de pièces. Des logos symbolisent leur classe d'usage.



Domestique général (AC2)

Chambre à coucher d'adulte, chambre d'ami, couloir à l'étage.



Commercial modéré (AC3)

Chambre d'hôtel, petits bureaux.



Commercial élevé (AC5)

Grand magasin, presse, discothèque.



Domestique élevé (AC3)

Salon, salle à manger, couloir, bureau, chambre d'enfant.



Commercial général (AC4)

Accès direct de l'extérieur (paillason obligatoire à l'entrée) salle de réunion, petit magasin.

Explication logos



Chauffage par le sol basse température

Revêtement compatible avec système de chauffage au sol basse température (28°C maximum) installé après 1992.



Chauffage par le sol basse température + rafraîchissant

Mise en œuvre idem que pour la pose sur chauffage sol basse température. Se reporter spécifiquement aux règles de pose du fabricant.

Sachez que le chauffage doit être impérativement mis en marche pendant 3 semaines minimum avant la pose. Puis 48 heures, avant la pose, le chauffage doit être interrompu. La remise en fonction doit se faire au plus tôt 3 jours après la pose, lentement et progressivement en augmentant la température de 5°C par jour maximum pour les parquets massifs ou contrecollés. Les règles de pose sont identiques au collage en plein qui est la seule pose admise (se reporter aux textes officiels D.T.U. 51.2&65.7&65.8).

Attention, certains joints peuvent apparaître entre les lames du parquet pendant la chauffe et il est important de conserver un équilibre hygrométrique ambiant compris entre 50 et 65% afin de compenser l'assèchement provoqué par le chauffage au sol.

COV A+, A, B et C



Depuis le 1er janvier 2012, les produits de construction et de décoration sont munis d'une étiquette qui indique, de manière simple et lisible, leur niveau d'émission en polluants volatils. Les produits concernés sont : cloisons, revêtements de sols, isolants, peintures, vernis, colles, adhésifs, etc. dans la mesure où ceux-ci sont destinés à un usage intérieur. Le niveau d'émission du produit est indiqué par une classe allant de A+ (très faibles émissions) à C (fortes émissions), selon le principe déjà utilisé pour l'électroménager ou les véhicules.

► Les profils aluminium



NEZ DE MARCHÉ ADAPTABLE

Aluminium anodisé.
À utiliser avec socle.
Dim. : L. 24 x H. 25 mm.
Long. : 2,7 m.
Argent 21088568
La pièce **23,90 €**



SEUIL MULTI-NIVEAUX

Aluminium anodisé.
Pour différence de niveau de 0 à 22 mm.
Long. : 2,7 m.
Larg. : 51 mm.
Argent 20829124
La pièce **48 €**



SEUIL EXTRA PLAT À FIXATION INVISIBLE

Aluminium anodisé.
Long. : 2,7 m.
Larg. : 35 mm.
Argent 21088643
La pièce **12,90 €**



SEUIL MULTI-NIVEAUX À FIXATION INVISIBLE

Aluminium anodisé.
Pour différence de niveau jusqu'à 17 mm.
Long. : 2,7 m.
Larg. : 41 mm.
Argent 21088698
La pièce **19,90 €**

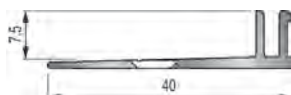

SOCLE POUR NEZ DE MARCHÉ ADAPTABLE

Aluminium brut. À sceller ou à visser.
Pour parquet de 7 à 12 mm d'épaisseur.
21088612 La pièce **9,90 €**
Existe pour parquet de 12 à 15 mm d'épaisseur.
Longueur 2,7 m. Nous consulter.

► Les profils de finition

POUR PARQUETS ET SOLS STRATIFIÉS

SEUIL DE RACCORD CLIPSABLE ALUMINIUM L. 900 MM

À visser ou à sceller, pose facile sur rail alu fourni. Dim. : 900 x 38 x 7 à 18 mm, vis et chevilles fournis.

Argent rainuré	24791526	22,40 €
Décor chêne clair (lisse)	24791533	24,35 €
Acier inoxydable rainuré	24791540	22,40 €

SEUIL D'ADAPTATION CLIPSABLE ALUMINIUM L. 900 MM

À visser ou à sceller, pose facile sur rail alu fourni. Dim. : 900 x 51 x 3 à 23 mm, vis et chevilles fournis.

Argent rainuré	24791465	25,40 €
Décor chêne clair (lisse)	24791472	26,40 €
Acier inoxydable rainuré	24791489	25,40 €
Sable rainuré	25141757	25,40 €

SEUIL D'ARRÊT CLIPSABLE ALUMINIUM L. 900 MM

À visser ou à sceller, pose facile sur rail alu fourni. Dim. : 900 x 30 x 7 à 17 mm, vis et chevilles fournis.

Argent rainuré	24791496	20,35 €
Décor chêne clair (lisse)	24791502	22,40 €
Acier inoxydable rainuré	24791519	20,35 €
Sable rainuré	25141740	20,35 €

POUR SOL VINYLE /PVC

Pose facile avec une embase à coller sur le sol et un profil à cliper. Hauteur à rattrapper 3,5 à 6,5 mm

SEUIL RACCORD CLIPSABLE ALUMINIUM L. 1 M

Destination : seuil de porte

Argent rainuré	27859766	19,80 €
Sable	27859773	19,80 €
Inox	27859780	21,90 €

PROFIL D'ARRÊT CLIPSABLE EN ALUMINIUM L. 1 M

Destination : en pied de baie vitrée

Argent rainuré	27859797	19,80 €
Sable	27859803	19,80 €
Inox	27859810	21,90 €

POUR BOIS MASSIFS

PROFIL DE DILATATION EN MM

Profil dilatation / Transition chêne verni naturel 15 x 45 mm - Long. 2,40 m	27853993	25,70 €
Profil dilatation / Transition chêne brut 15 x 45 mm - Long. 2,40 m	27853986	25,70 €

PROFIL DE TRANSITION EN MM

Profil de raccord de seuil chêne verni naturel 18 x 45 mm - Long. 1m	27854013	10,10 €
Profil de raccord de seuil chêne brut 18 x 45 mm - Long. 1m	27854006	9,90 €

La pose des profils est compatible pour les planchers chauffants uniquement en cas de pose collée.

NUANCIER

Argent rainuré

Acier inoxydable rainuré

Décor chêne clair

Sable

NUANCIER

Chêne clair verni

Chêne brut

► Accessoires de pose



KIT DE POSE ET D'ENTRETIEN NAVYLAM+

Pour 5 m², le kit comprend : des cales en bois, 1 cartouche de colle Navycol+ pour étanchéité des joints, 1 ruban adhésif pour la finition des joints en périphérie, 1 cartouche de Navyjoint noir, 1 bidon de 1 litre de Navyhuile et 1 chiffon.
Le kit 24061162 **79 €**



GUILLOTINE À SOLS STRATIFIÉS ET VINYLES

3 coupes : droite - à angle de 0° à 90° - dans la longueur - jusqu'à 11 mm d'épaisseur, larg. 210mm - patins de protection en feutrine.
24273671 **29,90 €** La pièce.



KIT POSE SOL STRATIFIÉ ET PARQUET

Contenant : cale de frappe
2 tailles de cales de pose
tire lame
26504087 **10,95 €** La pièce.

INDICATEUR D'HUMIDITÉ DIGITAL

Permet le calcul de l'humidité jusqu'à une profondeur de 3 cm sur bois et jusqu'à 4 cm sur le béton en déposant l'appareil sur la surface, sans utiliser de pics. Fonctionne avec 1 pile 9 V (type IEC 6F22).
24791434 **225 €**
Rappel : pour poser un parquet sur une chape ciment la teneur en eau ne doit pas dépasser 2,5 % et 0,5 % sur une chape anhydrite.



CALES DE POSE POUR PARQUET

Cales de pose en plastique en PVC pour la pose du parquet/ sol stratifié.
Dim. 58 x 38 x 4 à 10 mm.
Par 26 pièces
24791427 **4,90 €**



PÂTE À BOIS PBEX

Réparations solides et durables. Phase acqueuse. Sans odeur gênante. Excellente reprise à la teinte. 250 g.
25523874 **7€** soit le kg 28,00 €



KIT DE POSE EXPERT

Composé de 15 cales en bois massif, 1 pied de biche massif, 1 pied de biche métal avec enclume de frappe + amortisseur sonore et 1 pièce de frappe PVC technique avec poignée.
24791441 **27,90 €**

► Les sous couches phoniques



FILM POLYÉTHYLÈNE ISOLANT

À poser impérativement avant la sous-couche. Film de protection qui permet d'éviter les remontées d'humidité du sol vers la sous-couche, le revêtement de sol ou le parquet. Rouleau de 20 m² (5 x 4 m) ép. : 150 microns. 21715396 **21,60 €** soit 1,08 €/m²



ENVOY BASIC

Densité 20 kg/m³. Isolation acoustique 18 dB. Résistance thermique 0,05 m² K/W. 100% polyéthylène recyclable. ép. 3 mm. Rouleau de 15 m² (1 x 15 ml) 20273491

Le rouleau **17,90 €** soit 1,19 €/m²



XPS 2.2+ CONFORT

En panneau XPS avec barrière d'humidité et chevauchement autoadhésif pour une parfaite isolation à l'humidité, idéal pour tout sol flottant et en pièce humide, excellente résistance au poinçonnement, isolation acoustique -21 dB, résistance thermique 0,06 m² K/W, épaisseur 2,2 mm, Rouleau de 15 m² (1 x 15 m). 26366111 **49 €** soit 3,27 €/m²



SOUS-COUCHE ISO DB

Isolation acoustique en pose collée 18 dB. Compatible sur chauffage basse température. Résistance thermique 0,052 m² K/W. Ép. : 3,6 mm. Système 2 en 1 assurant à la fois la fixation du parquet sur la chape et agissant comme sous-couche d'isolation phonique. Produit composé d'une couche de mousse polyéthylène entre 2 couches de butyle adhésif. Rouleau de 5 m² 24233651 **149 €** soit 29,80 €/m²



ACCOUSTIC 2.0+

En polymère recyclable avec barrière d'humidité intégrée, idéale en salle de bains ou sur chauffage sol quand sol stratifié, idéale pour tout sol stratifié et parquet contrecollé inférieur à 15mm d'épaisseur, excellente résistance au poinçonnement, isolation acoustique -22dB, résistance thermique : 0,041 m² K/W, épaisseur 2mm, Rouleau de 15 m² (0,99 x 15,2 m). 26366098 **79 €** soit 5,27 €/m²



DALLES OSB 3

Dim. : 2500 x 625 mm. Dalle OSB (Oriented Strand Board) à lamelles minces orientées. Les lamelles sont encollées en couches croisées d'où les excellentes performances mécaniques de ce produit qui peut être facilement coupé, raboté ou percé. Emboîtable en rainure - languette. épaisseur 15 mm 25114232 épaisseur 18 mm 24678452 épaisseur 22 mm 25114256 Prix selon point de vente.



DALLE EN FIBRE DE BOIS

Isolation acoustique 18 dB. Résistance thermique 0,051 m² K/W. Épaisseur 4 mm. Dalle de **79 x 59 cm**. Colis de 6,99 m² 24264631 Le colis **19,90 €** soit 2,85 €/m²



SOUS COUCHE SUNSAFE

Isolation acoustique 15 dB. Résistance à la chaleur 0,01m² K/W. Adaptée aux planchers chauffants ou rafraîchissants. Conçue pour être posée sous un sol encliquetable en cas de fortes variations de température (véranda). Rouleau de 10 m² (1 x 10 m). 29352906 **79,00 €** soit 7,90 €/m²



SOUS COUCHE BASIC

Isolation acoustique 19 dB. Résistance à la chaleur 0,020 m² K/W. Adaptée aux planchers chauffants ou rafraîchissants. Rouleau de 15 m² (15,3 x 0,98 m). 29352890 **75,00 €** soit 5,00 €/m²



RUBAN ADHESIF

Obligatoire entre les lés quand chape minérale, chauffage au sol ou pièce humide. Dimensions 100ml x 5cm. 26366104 **10,55 €**



BANDE MOUSSE PE

Mastic pour joint de dilatation à base de mousse en PE. Diam. 10 mm Rouleau de 20 m. 29352876 **7,95 €** la pièce soit 0,40 €/m

► Colles et joints



COLLE TOUS PARQUETS ULTRABOND ECO S955

Collage de tous formats de lames, toutes essences de bois sur tous supports (neufs et anciens). Sans solvant. Nettoyage facile. Prête à l'emploi. Utilisation dans toutes les pièces, même humides. Maison intérieur (sol). Compatible sols chauffants. Ouverture à la circulation après 12 h. Consommation : 1 kg = 1m² Le seau de 21 kg 24891769 **149 €** la pièce soit le kg 7,09 € Le seau de 7 kg 24784603 **59 €** la pièce soit le kg 8,43€



ULTRABOND ECO V4 SP

Collage en intérieur de revêtements de sols PVC, LVT, liège, de caoutchouc. Colle acrylique en dispersion aqueuse, sans solvant, qui se caractérise par un temps ouvert particulièrement long, destiné à la pose de revêtements souples en sols possédant une bonne stabilité dimensionnelle. Consommation de 200 à 400 g au m². Le seau de 8 kg : 24892315 **79 €** la pièce soit le kg 9,88 €



JOINTS D'ÉTANCHÉITÉ SAFESEAL

Transparent. Pour les zones nécessitant une résistance à l'eau accrue. S'applique au niveau de la rainure languette de chaque lame. Volume 0,5 l, suffisant pour 20 m². 23322486 **9,90 €** la pièce



PISTOLET MÉTAL SQUELETTE KPMI

Pour cartouches mastic, silicone, FIS, anti-recul permettant un travail propre et précis. 23278011 **6,88 €** la pièce



JOINT PARQUET PONT DE BATEAU 290 ML

Mastic hybride polymère, sans odeur et prêt à l'emploi, destiné au jointolement des parquets, sols en bois, en stratifiés ou en mélaminé, rebouchage de fentes ou inter lames sur parquets traditionnels, joints de raccords entre parquets et plinthes. Il convient tout particulièrement pour les joints "pont de bateau" (sur les parquets massifs prévus pour cet usage). Utilisation strictement intérieure, ne convient pas pour ponts de navire. Excellente adhérence, sans silicones, résiste à l'eau après durcissement. Séchage en surface : 60 minutes environ, séchage recouvrable : 24 heures. Coloris noir. 24248853 **12,90 €** la pièce soit le litre 44,48 €

► Les plinthes pour parquets

PLINTHES COORDONNÉES CONSEILLÉES		RÉF.	PRIX PIÈCE
CHÈNE NATURE CLICK - MDF - 14x80 MM - 2,40M			
Chêne naturel verni	Plaqué chêne verni naturel	27272824	9,20 €
Chêne blanchi verni mat	Plaqué chêne brossé blanchi	27790748	9,20 €
SAMBA CLICK - MDF - 14x80 MM - 2,40M			
Chêne brosse fumé mat	Plaqué chêne fumé	27853955	9,20 €
Chêne clair brosse mat	Plaqué chêne verni naturel	27272824	9,20 €
Chêne blanchi mat	Plaqué chêne brosse blanchi	27790748	9,20 €
MONOLAME CHÈNE - MDF - 14x80 MM - 2,40M			
Verni mat	Plaqué chêne verni naturel	27272824	9,20 €
Verni mat cendre	Bord droit revêtu mélaminé blanc	27853962	7,10 €
Verni mat crème	Bord droit revêtu mélaminé blanc	27853962	7,10 €
Verni satiné	Plaqué chêne verni naturel	27272824	9,20 €
MONOLAME CLASS X'TRA LONG - MDF - 14x80 MM - 2,40M			
Verni aspect naturel	Plaqué chêne verni naturel	27272824	9,20 €
Verni bois brut	Plaqué chêne bois flotté	27853948	9,20 €
Structuré verni blanchi	Plaqué chêne brossé blanchi	27790748	9,20 €
PS 300 CLICK - MDF - 60x20 MM - 2,50 M			
Chêne clair	Chêne clair	28274742	12,90 €
Chêne premier	Chêne premier	28274742	12,90 €
Chêne harmonie pure	Plaqué chêne pure	27860274	13,90 €
BASIC CLICK - MDF - 14x80 MM - 2,40M			
Naturel verni	Plaqué chêne verni naturel	27272824	9,20 €
Authentic verni zénith	Plaqué chêne authentic verni zénith	28954224	10,90 €
LOFT PRO 145 - MASSIVE ARRONDI - 70x14 MM - 2,00 M			
Brossé verni mat	Chêne prem. Verni mat	25143089*	22,90 €
Verni incolore	Chêne rust. Verni incolore	25143058	22,90 €
Verni satiné naturel	Chêne rustique. Verni	25143072	19,80 €
CHÈNE CLASSIC EXTRA LARGE - MDF - 14x80 MM - 2,40M			
Verni pure	Plaqué chêne bois flotté	27853948	9,20 €
Verni gris rustique	Bord droit revêtu mélaminé blanc	27853962	7,10 €
Verni huile riesling	Bord droit revêtu mélaminé blanc	27853962	7,10 €
Verni mat blanchi	Bord droit revêtu mélaminé blanc	27801871*	16,90 €
Verni mat	Plaqué chêne nature 70x16,5 mm - 2,57 m	28578772	16,90 €
MONOLAME CHÈNE BATON ROMPU - MDF - 70x16,5 MM - 2,57M			
Chêne huilé	Plaqué chêne blond	27801871*	16,90 €
Chêne noir verni	Plaqué chêne noir	27801895*	16,90 €
Chêne pure verni	Plaqué chêne bois flotté 14x80 mm - 2,40 m	27853948	9,20 €
MONOLAME CHÈNE ASPECT AUTHENTIQUE - MDF - 70x16,5 MM - 2,57M			
Éléphant skin naturel	Plaqué chêne nature	28578789	16,90 €
Smoked huilé	Plaqué chêne smoke	27801949	22,90 €
Blanchi brossé	Plaqué frêne blanc	27801871	16,90 €
CHÈNE MASSIF VERNI À COLLER - MASSIVE ARRONDI - 70x14 MM - 2,00 M			
Rustique verni incolore	Chêne rustique. Verni incolore	25143058	22,90 €
Aubieux verni mat	Chêne naturel. Teinté	25143065	22,90 €
Premier naturel	Chêne premier. Verni mat	25143089*	22,90 €
Rustique verni brossé	Chêne rustique. Verni	25143072	19,80 €
CHÈNE MASSIF BRUT			
Chêne rustique	Voir plinthe bois massif ci-contre		
PIN DES LANDES BRUT			
Pin des landes brut	Voir plinthe bois massif ci-contre		
PARQUET MASSIF BAMBOU - MASSIVE - 88x15 MM - 1,85 M			
Colonial ciré	Colonial 18x60 mm - 1,20 m	27647905	22 €
Bamwood caramel	Bamwood caramel	24684231	19 €
Vertical caramel	Vertical caramel	27273302	19 €
PRE - HUILE NAVYLAM+ / TECK BRUT - MASSIVE 1 - 70x10 MM - 2,00 M			
Acacia	Arrondi acacia verni	27648414*	19,80 €
Teck	Arrondi teck verni	27648421	29,90 €
MERBAU - MASSIVE 1 - 70x10 MM - 2,00 M			
Merbau	Arrondi merbau verni	25090222	19,80 €

AUTRES PLINTHES		RÉF.	PRIX PIÈCE
CONTRE PLINTHES SPÉCIALE RÉNOVATION : 17 X 17			
MDF plaqué chêne naturel verni 17 x 17 mm - 2,40 m		24253352*	7,60 €
PLINTHES À PENTE AVEC GORGE CACHE FIL - MDF - 14x80 MM - 2,40M			
Plaqué chêne verni naturel		27272824	9,20 €
Plaqué chêne brosse blanchi		27790748	9,20 €
Plaqué chêne bois flotté		27853948	9,20 €
Plaqué chêne fumé		27853955	9,20 €
Plaqué chêne brut		27790731*	8,60 €
Revêtu mélaminé blanc		27790694*	7,60 €
PLINTHES MDF PLAQUÉ 14 X 110			
Mdf plaqué chêne brut 14 x 110 mm - 2,40 m		27790755	12,90 €
Mdf plaqué chêne verni naturel 14 x 110 mm - 2,40 m		27790762	14,30 €
PLINTHES DROITES MDF BRUT			
MDF brut réversible 10 x 70 mm - 2,44 m		24297264	3 €
MDF hydro brut réversible 9 x 68 mm - 2,44 m		26021485	3,60 €
MDF brut réversible 12 x 100 mm - 2,44 m		24297288	7,10 €
MDF brut passe fils couv. 18 x 110 mm - 2,44 m		27790359*	13,60 €
PLINTHES MDF PRÉPEINTES BLANCHES À FINIR			
MDF bord droit prépeint 10 x 70 mm - 2,44 m		24297356	4 €
MDF bord droit prépeint 14 x 80 mm - 2,44 m		27795019	6,10 €
MDF bord droit prépeint 12 x 100 mm - 2,44 m		24297370	7,20 €
Sur-plinthe mdf prépeint 22 x 133 mm - 2,44 m		26021225	12,90 €
Sabot de plinthe mdf peint 16 x 53 mm à recouper - 2 m		27790588*	6,50 €
PLINTHES DROITES MDF REVÊTUES MÉLAMINÉ BLANC			
MDF bord droit revêtu mélaminé blanc 10 x 50 mm - 2,40 m		27790670	4 €
MDF bord droit revêtu mélaminé blanc 10 x 70 mm - 2,40 m		27790687	4,50 €
MDF bord droit revêtu mélaminé blanc 14 x 80 mm - 2,40 m		27853962	7,10 €
MDF arrond revêtu mélaminé blanc 10 x 100 mm		27790595*	6,50 €
MDF arrond revêtu mélaminé blanc 14 x 80 mm		27790601*	6,95 €
PLINTHES DROITES MDF REVÊTUES DÉCOR ALUMINIUM			
MDF bord droit décor aluminium 14 x 80 mm - 2,40 m		27853979	7,10 €
PLINTHES BOIS MASSIF BRUT :			
Massive arrondi 10 x 110 mm chêne 2,40 m		24252591*	40 €
Massive arrondi 10 x 70 mm chêne 2,40 m		24251167	23,20 €
Massive arrondi 10 x 70 mm pin sn 2,00 m		21188695*	5,30 €
Massive bord droit 10 x 70 mm pin rust. 2 m		24251280	4 €
Massive bord droit 10 x 70 mm pin sn 2 m		24251297	6,60 €
Massive bord droit 10 x 110 mm pin rust. 2 m		24251259*	6,50 €
Massive bord droit 10 x 110 mm pin sn 2 m		24251266*	9,90 €
Massive bord droit 10 x 70 mm sapin 2,40 m		24251303	4,70 €
Massive bord droit 10 x 110 mm sapin 2,40 m		24251273*	7,70 €
PLINTHES MOULURE DE STYLE			
MDF plaqué chêne brut 16 x 150 mm - 2,40 m		27790786*	23,90 €
Massive stylobate pin 13 x 110 mm - 2 m		21189685*	14,60 €
Massive décor l xvi chêne massif brut 16 x 140 mm - 2,40 m		24252089*	64 €
PROFILS DE JONCTION & TRANSITION - BOIS MASSIF			
Profil dilatation / transition chêne verni naturel 15 x 35 mm - long. 2,40 m		27853993	25,70 €
Profil dilatation / transition chêne brut 15 x 35 mm - long. 2,40 m		27853986	25,70 €
Profil de raccord de seuil chêne verni natu. 18 x 45 mm - long. 1 m		27854013	10,10 €
Profil de raccord de seuil chêne brut 18 x 45mm - long. 1 m		27854006	9,90 €

► L'outillage



FIXAPRESS

Kit permettant de maintenir les plinthes collées sur le mur jusqu'au parfait séchage de la colle.
Boîte de 10 bases + 10 strips + 10 ventouses
27625996 La boîte **12,90 €**



RECHARGE DE 30 STRIPS POUR FIXAPRESS

27626009 Le sachet **3,90 €**

SACHET DE 30 CLIPS POUR PLINTHE DE TYPE A ET B COMPRENANT VIS + CHEVILLE + CLIPS

27625989 Le sachet **6,50 €**

BOÎTE DE 50 CLIPS POUR PLINTHE DE TYPE E ET F

1 boîte permet la pose de 20 ml de plintes.
26406879 La boîte **11,90 €**



► Les plinthes pour stratifiés

PLINTHES CONSEILLÉES (SOLS STRATIFIÉS)	RÉF.	PROFIL	PRIX PIÈCE
ECOCLICK - MDF MÉLAMINÉ 80x15 MM - LONG. 2,50 M			
Chêne blanchi	27625958	A	7,90 €
Chêne candide	29378890	A	7,90 €
PRISMA 7-32 - MDF MÉLAMINÉ 80x15 MM - LONG. 2,50 M			
Cassandre	27626078	A	7,90 €
Chambord	27859162	A	7,90 €
Chêne lady	27859148	A	7,90 €
Chêne pilat	27859155	A	7,90 €
CLASSIC 4V - MDF MÉLAMINÉ 60x17 MM - LONG. 2,40 M			
Chêne du nord clair	27916872	B	6,90 €
Chêne clair d'Amiens	27916841	B	6,90 €
Chêne memento foncé	27916865	B	6,90 €
Chêne Bardolino	27916858	B	6,90 €
Acacia noir	27243862	B	6,90 €
Acacia coloré	27239773	B	6,90 €
CLIP 400 - 5G - MDF MÉLAMINÉ 80x15 MM - LONG. 2,50 M			
Chêne Alicante	27866856	A	7,90 €
Chêne grise	27626139	A	7,90 €
Chêne nature	27626122	A	7,90 €
Chêne Nevada	27626115	A	7,90 €
Guérande	27626092	A	7,90 €
Pin blanc	27626146	A	7,90 €
Chêne provence	27626085	A	7,90 €
Esperanto	27626061	A	7,90 €
WOOD VINTAGE - MDF MÉLAMINÉ 60x18 MM - LONG. 2,40 M			
Héritage authentique	27815069	C	6,90 €
Héritage royal	27815021	C	6,90 €
Sherwood miel intense	27957455	C	6,90 €
Sherwood beige	27957462	C	6,90 €
Sherwood gris beige	27957479	C	6,90 €
Forestier gris	27972601	C	6,90 €
Forestier clair	27972618	C	6,90 €
LAMINART - MDF MÉLAMINÉ 60x18 MM - LONG. 2,40 M			
Painted blanc	27262641	C	6,90 €
Painted noir	27262634	C	6,90 €
Patchwork latte	27262665	C	6,90 €
Patchwork noir	27262658	C	6,90 €
Manor classic	27815076	C	6,90 €
Manor vogue	27815083	C	6,90 €

PLINTHES CONSEILLÉES (SOLS STRATIFIÉS)	RÉF.	PROFIL	PRIX PIÈCE
SOLID & SOLID MEDIUM - MDF MÉLAMINÉ 80x15 MM - LONG. 2,50 M			
Chêne polaire	26822891	A	7,90 €
Chêne Sardaigne	26822792	A	7,90 €
Chêne lin	27866887	A	7,90 €
Chêne pralin	29375196	A	7,90 €
Chêne sunset	28918080	A	7,90 €
Chêne aronia	29375202	A	7,90 €
Chêne jefferson	27859148	A	7,90 €
LD 95 - MDF MÉLAMINÉ 80x16 MM - LONG. 2,50 M			
Chêne fissuré terra	29314348	D	12,90 €
Chêne cappuccino	27794906	D	12,90 €
Chêne hangar à bateau	27794920	D	12,90 €
Chêne hangar clair	27794913	D	12,90 €
CHÈNE ARTISANAL VINTAGE MDF MÉLAMINÉ 60x18 MM - LONG. 2,40 M			
Craft clay	27815052	C	6,90 €
Craft gold	27815038	C	6,90 €
Craft granite	27815045	C	6,90 €
LIVING EXPRESSION LAME MDF MÉLAMINÉ 58x14 MM - LONG. 2,40 M			
Chêne gris foncé	26407562	F	9,90 €
Chêne de lin	28889571	F	9,90 €
Chêne de vigne	28889595	F	9,90 €
Chêne du matin	28889588	F	9,90 €
Chêne alpin gris	26407593	F	9,90 €
Chêne argenté	26407555	F	9,90 €
Chêne naturel	26407623	F	9,90 €
Chêne premium	26407579	F	9,90 €
LIVING SENSATION LAME MDF MÉLAMINÉ 58x14 MM - LONG. 2,40 M			
Chêne de ferme	27794869	F	9,90 €
Chêne Nouvelle - Angleterre	27794838	F	9,90 €
Chêne gris blanchi	27794821	F	9,90 €
Chêne urbain	29352869	F	9,90 €

► Les plinthes pour vinyle rigide

PLINTHES CONSEILLÉES (VINYLE RIGIDE)	RÉF.	PROFIL	PRIX PIÈCE
GÉMEAUX VINYLE 58 X 18 MM - LONG. 2,40 M			
Gémeaux	29374571	E	11,90 €
PROPLUS SOLID CORE VINYLE 70 X 15 MM - LONG. 2,40 M			
Stratosphère	29323500		26,00 €
Beaufort	29323517		26,00 €
Candler	29323524		26,00 €
Century	29323531		26,00 €
Imperial	29323548		26,00 €
Oriental	29323555		26,00 €

► Les plinthes pour vinyles & PVC

PLINTHES CONSEILLÉES (SOLS VINYLES & PVC)	RÉF.	PROFIL	PRIX PIÈCE
PREMIUM PVC REVÊTU 48x12 MM - LONG. 2,00 M			
Chêne héritage gris	29275533	G	12,90 €
Chêne clair nature	29275472	G	12,90 €
Chêne classic nature	29275496	G	12,90 €
Chêne moderne gris	29275434	G	12,90 €
Chêne moderne nature	29275441	G	12,90 €
Pin gris	29275618	G	12,90 €
PURE CLICK DALLE PVC REVÊTU 60x12 MM - LONG. 2,40 M			
Chêne anthracite 907D	27856734	H	14,90 €
Chêne blanc 101s	27856710	H	14,90 €
Chêne gris clair 959M	27856727	H	14,90 €
PURE CLICK LAME PVC REVÊTU 60x12 MM - LONG. 2,40 M			
Chêne blanc 109S	27856666	H	14,90 €
Chêne bois moyen 636M	27856673	H	14,90 €
Chêne gris clair 939M	27856697	H	14,90 €
Chêne gris foncé 996E	27856703	H	14,90 €
Chêne gris moyen 936L	27856680	H	14,90 €
ID ESSENTIAL 30 LAME PVC REVÊTU 60x16 MM - LONG. 2,02 M			
Chêne patina beige	28559559	I	9,90 €
Chêne délicat naturel	28559566	I	9,90 €
Chêne atelier gris clair	28559573	I	9,90 €
ID ESSENTIAL 30 DALLE PVC REVÊTU 60x16 MM - LONG. 2,02 M			
Rétro black and white	29320707	J	9,90 €
ID INSPIRATION 55 LAME PVC REVÊTU 60x10 MM - LONG. 2,02 M			
Contemporary Oak grey	27840184	I	9,90 €
Contemporary Oak natural	27840191	I	9,90 €
Contemporary Oak greige	27840207	I	9,90 €
Patina ash grey	28933892	I	9,90 €
Rustic Oak light grey	27840153	I	9,90 €
Rustic Oak medium grey	27840160	I	9,90 €
ID INSPIRATION 55 DALLE PVC REVÊTU 60x10 MM - LONG. 2,02 M			
Rough concrete white	29320714	I	9,90 €
Rough concrete dark grey	29320721	I	9,90 €
LAME LOOSE LAY PVC REVÊTU 60x10 MM - LONG. 2,02 M			
Bois délicat blanc	28559627	I	9,90 €
Chêne céruse gris	28559603	I	9,90 €
Chêne Brun	28559610	I	9,90 €
AUTRES PLINTHES PVC REVÊTU 60x10 MM - LONG. 2,02 M			
Aluminium	28559641	I	9,90 €
Blanche	28559634	I	9,90 €

LES REVÊTEMENTS LES MURS BOIS & PVC

*Pose horizontale ou verticale,
les revêtements muraux en bois
ou PVC s'adaptent à toutes vos
envies. Fixés sur tasseaux, vous
avez la place d'intercaler un
isolant tout en laissant
l'air circuler.*

LES EFFETS 3D.....	140
LES SAPINS ET LES PINS.....	142
LES LAMBRIS REVÊTUS.....	147
LES PVC.....	149
LE CAHIER TECHNIQUE	154

Ambiance réalisée
avec le décor
chêne massif
3D brut
voir p.141
Au sol : carrelage
habitat
voir p.22

LES EFFETS 3D

Le lambris en 3D combine innovation et modernité en ajoutant un effet de relief et de profondeur unique à votre intérieur.



> **EFFET "3D" SP300**
Lames de 3 largeurs panachées

34[€]
490

le m²

Ambiance réalisée avec le décor béton

> EFFET "3D" SP300

Fabrication Allemagne. Support MDF.
Aspect de surface lisse.
Lambris revêtu de papier décor.
Lames de 3 largeurs panachées dans le même colis : **80, 100 et 120 mm.**
Longueur 840 mm. Ép. 15 mm.
Colis de 1,51 m².

Chêne 27273333*

Béton 27273319

Blanc 27273357*

Chêne gris crème 27273326

Le m² **34,90€** soit le colis 52,70 €



CHÊNE



BÉTON

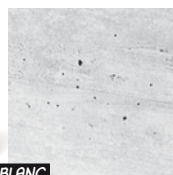

BLANC



CHÊNE GRIS CRÈME

► Accessoire de pose

> BOITE CLIPS LAMBRIS SP300

Spéciaux pour pose sur tasseaux bois.
Pour 1,50 m² environ.
27273364 La boîte **9,90 €**

*Délai : consultez votre magasin



> LAMBRIS
MODULAIRE
CHÊNE MASSIF
3D BRUT

NOUVEAU
Produit

FABRICATION
FRANÇAISE

> LAMBRIS MODULAIRE
CHÊNE MASSIF 3D BRUT

Chêne français de récupération
(déchet de sciage, pas de gros nœuds)
Pose collée sur cloison sèche.

Lames / panneau reconstitué de :

500 x 150 x 6-12 mm

Colis de 1,35 m²

29323579

Le m² **84 €** soit le colis 113,40 €



> PAREMENT
RELIEF
ADHÉSIF
NEOGRAPHE

FABRICATION
FRANÇAISE

> PAREMENT RELIEF ADHÉSIF NEOGRAPHE

Support bois massif pin maritime. Décor monolame.
Aspect de surface lisse. Finition teinte sans solvant.
Classement feu D-s2,d0. Assemblage lame auto-adhésive.
Lames bord droit de **500 x 70 x 10-18 mm**. Colis de 1,05 m²

Métropolitain 27812976*

Moma 27812983*

Guggenheim blanc 27812990*

Le m² **56 €** soit le colis 58,80 €



MÉTROPOLITAIN



MOMA



GUGGENHEIM
BLANC

► Pour une finition parfaite

> TEINTE EN POT

Métropolitain 27813027*

Moma 27813010*

Guggenheim blanc 27813034*

Le Pot de 0,25 l. **11,00 €** soit le litre 44,00 €

Ambiance réalisée
avec le décor
moma

LES SAPINS ET LES PINS

Son aspect naturel se marie à merveille avec les matériaux utilisés dans les intérieurs contemporains. Vous le trouverez en texture lisse ou irrégulière.

> CLASSIC NATURE

Aspect raboté

à partir de

13€₉₀

le m²

PIN BRUT SANS NŒUD

Pin des Landes massif brut à finir, profil GO2, languette décalée. Rainure-languette en bout de lames. Lames de **2000 × 90 × 10 mm**. Colis de 1,80 m².

24016834

Le m² **13,90 €** soit le colis 25,02 €

PIN SÉDUCTION VERNI

Pin des Landes massif. Choix mixte (Sans nœud + Petits nœuds). Profil GO2. Languette décalée pour faciliter la pose. Rainure-languette en bout de lame. Lames de **2000 × 90 × 10 mm**. Colis de 1,80 m².

Vernis naturel 24508322

Le m² **19,90 €** soit le colis 35,82 €

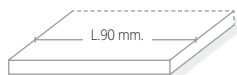

FABRICATION
FRANÇAISE



> VERSION BRUT

Sapin du nord massif A/B, profil élégé micro-chanfrein, rainure-langnette.

Lames de **2500 x 138 x 13 mm.**

Colis de 2,415m².

Attention pour la pose par clips, utiliser le CLIPS N°4. Voir page 155

Aspect Brossé

26173351

Aspect Brut de sciage

26173368

Aspect Raboté

26173344

Le m² **18,50 €**
soit le colis 44,68 €

>
VERSION
BRUT



Aspect Brossé

Aspect Brut
de sciage

Aspect Raboté

> VERSION FINI

Sapin du nord massif A/B. Profil élégé micro-chanfrein rainure-langnette en bout de lame.

Lames de **2500 x 138 x 13 mm.**

Colis de 2,415 m².

Attention pour la pose par clips, utiliser le CLIPS N°4. Voir page 155

Aspect Brossé

26147291

Aspect Brut de sciage

26147314

Aspect Raboté

26147307

Le m² **26,50 €**
soit le colis 64 €

>
VERSION
FINI

FABRICATION
FRANÇAISE

Aspect Brossé

Aspect Brut
de sciage

Aspect Raboté



Élégé micro-chanfrein



>
**PAREMENT
 LANDAIS PIN MASSIF
 INSTINCT BOHEME**

Support bois massif.
 Aspect de surface brut de sciage.
 Traitement de surface teinté sans solvant.
 Pose par clouage sur le parement.
 Classement feu D-s2,d0.
 Lames à bord droit de **2400 x 147 x 15 mm**.
 Colis de 1,411 m².

Aurore 27262542

Héritage 27262566

Écorce 27262528

Le m² **37,90 €** soit le colis 53,48 €



FABRICATION

 FRANÇAISE



Ambiance réalisée
 avec la finition
 Aurore

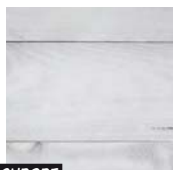

AURORE

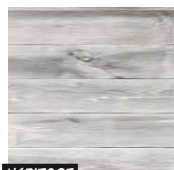

HERITAGE



ÉCORCE

>
CALLAO**39€
90**le m²**ASPECT BRUT
DE SCIAGE RE-PONCÉ**

Pin des Landes abouté choix rustique, finition lavable et réparable, profil élégant droit avec languette décalée pour une pose par clouage ou par agrafage facilitée, rainure-languette en bout de lame, classement feu Cfl D-s2 (M3). Lames de **2500 × 165 × 18 mm**. Colis de 1,2375 m².

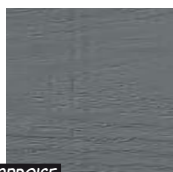
Ardoise 26147321**Hermine** 26147338**Mastic** 26147345**Opaline** 26147352Le m² **39,90 €** soit le colis 49,38 €**Garantie 10 ANS**
FINITION**Verniland**
Revêtement intérieurFABRICATION
FRANÇAISEAmbiance réalisée
avec la finition
ardoise

ARDOISE



HERMINE



MASTIC

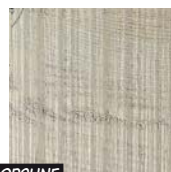

OPALINE



> PURE HOME

Lambris qui purifie l'air intérieur (destructeur de COV) en rejetant dans l'atmosphère des molécules saines.

NOUVEAU
Produit

FABRICATION
FRANÇAISE



> VIRGINIA ASPECT BROSSÉ

FABRICATION
FRANÇAISE

> PURE HOME

Sapin massif brossé.
Destructeur de COV
Efficacité garantie pendant 7 ans
Lame de **2500 x 135 x 13 mm**
Colis de 1,6875 m²

Glacier 29323562

Le m² **29,90 €** soit le colis 50,46 €

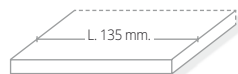

> VIRGINIA ASPECT BROSSÉ

Pin des Landes massif choix Nouveau.
Profil bord à bord, finition languette décalée pour une pose facilitée. Finition hydrocire.
Lames de **2500 x 195 x 17 mm**.
Colis de 1,462 m²

Blanc albâtre 26995663

Le m² **43,90 €** soit le colis 64,18 €

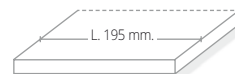

Garantie 10 ANS
FINITION

Verniland
Rendement Intérieur

LES LAMBRIS REVÊTUS

Certes moins authentique qu'un parement en bois massif, ses avantages principaux sont d'être économiques, et ne nécessitent pas de traitement de finition.



> 1/ ECO

Fabrication Allemagne.
Support MDF. Côté court.
Lames de **2600 x 190 x 8 mm**.
Non aboutable.
Colis de 3,458 m² hors tout.
Surface utile 3,366 m².

Blanc Béluga 24504171

Le m² **8,50 €** soit le colis 28,61 €



> 2/ CASSETTE ECO

Origine Allemagne.
À poser sans clips, avec agrafes sur tasseaux. Support MDF qualité E1.
Profil chanfreiné. Rainure et languette sur les 4 côtés.
Lames de **1280 x 190 x 8 mm**.
Colis de 1,946 m² hors tout
1,894 m² surface utile.

Blanc satin 27860779

Le m² **10,50 €** soit le colis 19,89 €

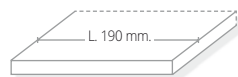

> CASSETTE CONFORT

Fabrication Allemagne. Support MDF traité hydrofuge.
Profil chanfreiné GO4.
Rainure languette sur les 4 côtés permettant une pose facile en bout à bout. Lames de **1300 x 190 x 10 mm**.
Colis de 1,976 m².

Érable Blanc 24504362

Le m² **16,90 €** soit le colis 33,39 €

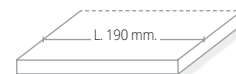



>
CRÉATIF

FABRICATION
FRANÇAISE

Ambiance réalisée
avec le décor pin
de toscane



>
PLANCHE II

19€
90

le m²

FABRICATION
FRANÇAISE

>
CRÉATIF

Support MDF. Rainure-Languette
en bout de lame.

Lames de **2600 × 206 × 7,3 mm**.

Colis de 2,78 m² hors tout.

2,68 m² (surface utile).

Pin de toscane 29320585

Pin blanc de Chine 24745277

Le m² **11,90 €** soit le colis 31,89 €



NOUVEAU
Décor

PIN DE
TOSCANE

PIN BLANC
DE CHINE

>
PLANCHE II

Support MDF. Rainure-Languette
en bout de lame.

Profil élégant droit. Lames de **2600 × 206 × 10 mm**.

Colis de 2,78 m² hors tout.

2,68 m² (surface utile).

Planche blanchie 26147376

Le m² **19,90 €** soit le colis 53,33 €



LES PVC

Matériau très léger, le lambris PVC se pose facilement et se décline dans de nombreux styles : imitation carrelage, bois ...



> EXAPAN

FABRICATION
FRANÇAISE

> EXAPAN

Support : Mur. Décor Mono-lame. Aspect de surface brut. Finition blanc. Lamme chanfreinée. Classement feu : M1. Norme EN13245-2. Assemblage non aboutable.

Garantie 10 ANS

LINE 100
Lame de 2600 x 100 mm.
Épaisseur 8 mm.
Colis de : 2,6 m²
27842263
Le m² **5,95 €**
soit le colis 15,47 €

LINE 2000
Lame de 2600 x 375 mm.
Épaisseur 8 mm.
Colis de : 3,9 m²
27842256
Le m² **6,95 €**
soit le colis 27,11 €

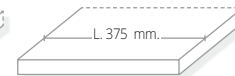
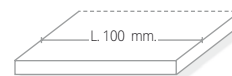

> LAMBRIS PVC ALVEOLAIRE ALIMENTAIRE

Destiné à l'habillage de locaux spécifiques (restaurants, laboratoires...)

FABRICATION
FRANÇAISE

NOUVEAU
Produit

> LAMBRIS PVC ALVEOLAIRE ALIMENTAIRE

Facile à poser et sans entretien
Lames de 4000 x 250 x 8 mm
Colis de 4m²

Blanc 29320639
Le m² **14,90 €** soit le colis 59,60 €

Garantie 10 ANS

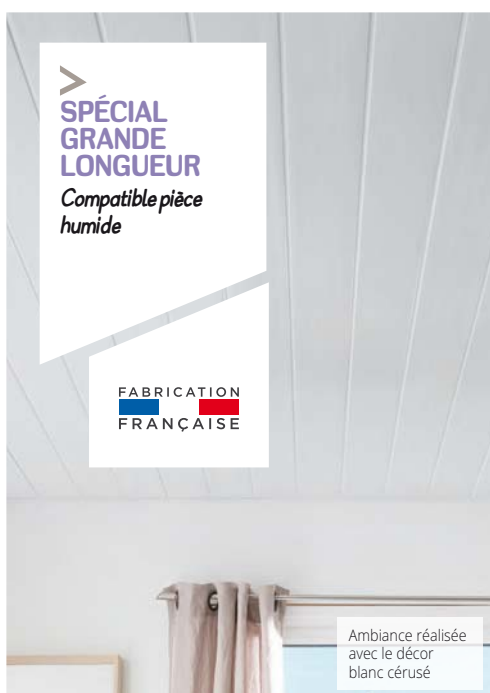

> SPÉCIAL GRANDE LONGUEUR

Compatible pièce humide

FABRICATION
FRANÇAISE

> SPÉCIAL GRANDE LONGUEUR 4M

Idéal pour la rénovation des plafonds, classement feu C-s3-d0/DVG. Non aboutable.

Garantie 10 ANS

2 FRISES, EXAPAN LINE 3000
Lames de 4000 x 375 x 8 mm. Colis de 4,5 m²
Blanc brut 21761027
Le m² **8,95 €** soit le colis 40,28 €



> 3 FRISES, TOPLINE 2000

Lames de 4000 x 375 x 10 mm. Colis de 3 m²
Blanc cérusé 24016933
Le m² **15,95 €** soit le colis 47,85 €

> EXATOP BLANC BRILLANT, JOINTIF

Lames de 4000 x 375 x 8 mm. Colis de 3 m²
Blanc brillant 24745253
Le m² **15,95 €** soit le colis 47,85 €

> Accessoire

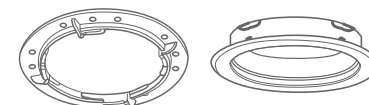

> BAGUE DE SPOT

Évite que la chaleur du spot noircisse le lambris.
Lot de 3 bagues pour spot basse tension, puissance maxi 50 W

24747295 Le lot **11,90 €**



GAMME 250

à partir de
9€95
le m²

FABRICATION
FRANÇAISE

Ambiance réalisée
avec le décor
blanc perlé

GAMME 250

Assemblage bord à bord.
Fixation par clips,
agrafes ou collage.
Classement feu D-s3, d0.
Lames de **2600 × 250 × 5 mm**.
Colis de 2,60 m² (utile)

Blanc 24512169 ⁽¹⁾

Le m² **9,95 €** soit le colis 25,87 €

Blanc perlé 24512176

Bois blanc 24512183

Le m² **10,95 €** soit le colis 28,47 €



ÉLÉMENT TILES

*Décors mixables
les uns avec
les autres*

FABRICATION
FRANÇAISE

Ambiance réalisée
avec le décor
stone taupe S

ÉLÉMENT TILES

Imputrescible étanche.
1 frise, classement feu C-s3-d0/DVG.
Lames de **2600 × 375 × 8 mm**.
Colis de 2,925 m².

Stone grey XL 24946070

Stone white XL 24946063

Stone taupe S 24946056

Le m² **13,95 €** soit le colis 40,80 €



Garantie 10 ANS



ÉLÉMENT COMPACT ABOUTABLE

15€95
le m²

FABRICATION
FRANÇAISE

ÉLÉMENT COMPACT ABOUTABLE

Support mur. Décor monolame.
Aspect de surface lisse et mat. Classement feu M1. Norme EN13245-2.
Assemblage aboutable et emboîtement 4 côtés.
Lames de **1200 × 375 × 8 mm**.
Colis de 2,70 m².

Blanc Mat 27810637

Le m² **15,95 €** soit le colis 43,07 €

Garantie 10 ANS

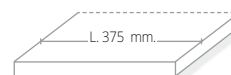

(1) à partir de 20 m² possibilité de lambris qualité « alimentaire » pour les locaux professionnels. Consultez-nous.

ÉLÉMENT COMPACT PREMIUM

FABRICATION
FRANÇAISE



Ambiance réalisée
avec le décor
mégève brun

ÉLÉMENT 3D CIMENT MOSAÏQUE

FABRICATION
FRANÇAISE



Décor mixables
entre eux

ÉLÉMENT COMPACT PREMIUM

Revêtement mural. Décoratif en PVC alvéolaire. Géométrie de lame renforcée. Pose par collage uniquement sur tout type de support (plan et sec), à l'horizontal ou vertical. Finitions clippables. Classement feu C-s3, d2/DVG. Résistant aux chocs. Touch authentique relief. Lames de **1200 mm x 154 mm x 6 mm**. Colis de 3,33 m²

Datcha Blanc 26806624
Mégève Brun 26806600

Le m² **19,95 €** soit le colis 66,43 €

Garantie **10 ANS**



DATCHA
BLANC



MÉGÈVE
BRUN



ÉLÉMENT 3D CIMENT MOSAÏQUE

Support mur. Décor monolame. Aspect de surface lisse. Classement feu M1. Norme EN13245-2. Assemblage jointif étanche. Lames de **2600 x 375 x 8 mm**. Colis de 2,925 m².

UNI

27810675 Le m² **21,50 €** soit le colis 62,89 €

DÉCOR CARREAUX

Décor 2 frises

27810682 Le m² **21,50 €** soit le colis 62,89 €

Garantie **10 ANS**

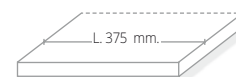



ÉLÉMENT 3D
RUSTIC
BLANC MIX

FABRICATION
FRANÇAISE



ÉLÉMENT
COMPACT
PREMIUM
CABANE

FABRICATION
FRANÇAISE

Décor mixables
entre eux

Ambiance réalisée
avec les décors
bleu et naturel

ÉLÉMENT 3D RUSTIC BLANC MIX

Support mur. Décor monolame.
Aspect de surface relief.
Classement feu M1.
Norme EN13245-2.
Assemblage jointif étanche.
Lames de **2600 x 375 x 8 mm**.
Colis de 2,925 m²
27810699
Le m² **21,90 €** soit le colis 64,06 €

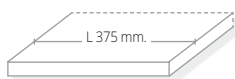

Garantie **10 ANS**

ÉLÉMENT COMPACT PREMIUM CABANE

Support mur. Décor monolame.
Aspect de surface relief.
Classement feu M2.
Norme EN13245-2.
Assemblage par emboîtement V.
Pose par collage.
Résistant aux chocs.
Lames de **1200 x 154 x 6 mm**.
Colis de 1,66 m².

Bleu 27810644
Naturel 27810651
Rouge 27810668

Le m² **19,95 €**
soit le colis 33,12 €



Garantie **10 ANS**



BLEU



NATUREL



ROUGE

ELEMENT 3D EXPERT

Produit adapté en
cabine de douche

20€ 90

le m²

Finition de surface structurée.
Classement feu M2.
Profil de lames jointives étanches.
Couche de protection en parement verni
Produit recyclable à 100 %.
Lames de **2600 x 500 x 6 mm**
Colis de 3,90 m² (surface utile)

Natural 29350780

Nordic 29350797

Béton blanc NYC 29350803

Le m² **20,90 €** soit le colis 81,51 €

Garantie **10 ANS**

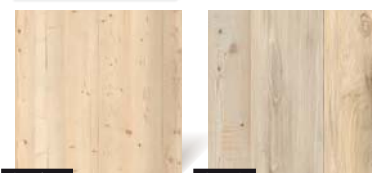

NATURAL

NORDIC



BÉTON
BLANC NYC

NOUVEAU
Produit

FABRICATION
FRANÇAISE

Ambiance réalisée
avec le décor
nordic



>
**RIGIDE DALLE
WALL+
EXPERT**

Produit adapté en
cabine de douche

NOUVEAU
Produit

FABRICATION
FRANÇAISE

Ambiance réalisée
avec le décor
cream slate

> RIGIDE DALLE WALL+ EXPERT

Support dalle pleine à coller.
Finition de surface structurée.
Profil de lames joints rectifiés étanches.
Couche de protection en parement
verni ultra résistant.
Assemblage en bout de dalle.
Produit recyclable à 100 %.
Dalle de **900 x 450 x 5 mm**
Colis de 2,025 m² (surface utile)

Cream slate 29350810

Dark stone 29350827

Gray ciment 29350834

Le m² **35,50 €** soit le colis 71,89 €

Garantie 2 ANS



LE CAHIER TECHNIQUE MURS BOIS & PVC

► Les lambris revêtus

GAMME DÉCOR	CHAMPLAT 35 X 8 X 2700 MM	BAGUETTE ANGLE INT. 32 X 12 X 2700 MM	BAGUETTE ANGLE EXT. 28 X 28 X 2700 MM	PLINTHE ASSORTIE 19 X 60 X 2700 MM
ÉCO Blanc beluga	6,90 € 24504348	7,40 € 24504157	8,90 € 24504164	6,90 € 27914373
CASSETTE ÉCO Blanc satin	6,90 € 27860861	7,40 € 27860809	8,90 € 27860830	6,90 € 27914366
CASSETTE CONFORT Érable blanc	6,90 € 24504355	7,40 € 24504300	8,90 € 24504317	6,90 € 27914359
GAMME DÉCOR	CHANT PLAT DE FINITION 2600 X 35 X 6 MM	MOULURE ANGLE INTÉRIEUR 2600 X 28 X 8 MM	BAGUETTE ANGLE EXTÉRIEUR 2600 X 28 X 28 MM	PLINTHES ASSORTIES 2000 X 60 X 12 MM
CRÉATIF	7,90 €	9,40 €	11 €	7,90 €
Blanc Chine	25285260	25285291	25285239	24789981
Pin de Toscane	29320608	29320615	29320592	29320622
GAMME DÉCOR	CHANT PLAT DE FINITION 2600 X 30 X 6 MM	BAGUETTE ANGLE INTÉRIEUR 2600 X 25 X 25 MM	BAGUETTE ANGLE EXTÉRIEUR 2600 X 30 X 30 MM	PLINTHES ASSORTIES 2000 X 70 X 10 MM
PLANCHE II Planche blanchie	7,90€ 26356709	9,40 € 26356730	11 € 26356716	7,90 € 26356723
GAMME DÉCOR		RACCORD POUR ECO, XL, ATTITUDE, ELEMENT L. 2600 MM		
Blanc		6,20 € 21423963		

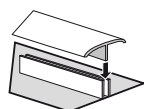

► Les lambris PVC

GAMME DÉCOR	PROFIL DE DÉPART ET FINITION EN U	ANGLE INT / EXT CLIPABLE	PLINTHE BLANCHE PVC 60 X 10 MM L. 2020 MM	ANGLE INT / EXT CLIPABLE	PROFIL DE RACCORD CLIPABLE	PROFIL DE DÉPART ET FINITION CLIPABLE	PROFIL DE DÉPART ET FINITION CLIPABLE ALUMINIUM
L. 2600 mm	4,95 €	6,50 €	8,95 €	4,95 €	6,20 €	4,95 €	6,95 €
ELEMENT							
Stone white XL	24512701 (A)	24807982 (A)	27263693 (A)	*	21423963 (A)	24795715 (A)	ou 27868973
Stone taupe S	24512701 (A)	24795678 (C)	27263693 (A)	*	*	24795685 (C)	ou 27868973
ELEMENT COMPACT							
Blanc mat	24512701 (A)	24807982 (A)	27263693 (A)	20924829 (A)	21423963 (A)	24795715 (A)	ou 27868973
GRANDE LONGEUR							
Blanc brut	24512701 (A)	24807982 (A)	27263693 (A)	20924829 (A)	21423963 (A)	24795715 (A)	*
Blanc cérusé	24512701 (A)	24807982 (A)	27263693 (A)	20924829 (A)	21423963 (A)	24795715 (A)	*
Blanc brillant	24512701 (A)	24807982 (A)	27263693 (A)	20924829 (A)	21423963 (A)	24795715 (A)	*
EXAPAN							
Line 100	24512701 (A)	24807982 (A)	27263693 (A)	20924829 (A)	21423963 (A)	24795715 (A)	*
Line 2000	24512701 (A)	24807982 (A)	27263693 (A)	20924829 (A)	21423963 (A)	24795715 (A)	*
ELEMENT 3D CIMENT							
Uni & décor carreaux	*	25115673 (E)	27263693 (A)	*	*	25115666 (E)	ou 27868973
ELEMENT 3D RUSTIQUE							
Blanc mix	24512701 (A)	24807982 (A)	27263693 (A)	*	21423963 (A)	24795715 (A)	27868973
ELEMENT COMPACT CABANE							
Bleu	24512701 (A)	24807982 (A)	27263693 (A)	*	21423963 (A)	24795715 (A)	ou 27868973
Naturel	24512701 (A)	24807982 (A)	27263693 (A)	*	21423963 (A)	24795715 (A)	ou 27868973
Rouge	24512701 (A)	24807982 (A)	27263693 (A)	*	21423963 (A)	24795715 (A)	ou 27868973
L. 2600 mm		6,50 €	8,95 €			8,95 €	6,95 €
ELEMENT COMPACT PREMIUM							
Datcha blanc	*	24807982 (A)	27263693 (A)	*	*	26806648	ou 27868973
Megève brun	*	25115673 (E)	27263693 (A)	*	*	26806686	ou 27868973

(a) : blanc - (b) : coton - (c) : incense grey - (d) : carbone - (e) : grey - (f) : cold grey

GAMME DÉCOR	PLINTHE PASSAGE FILS 80 X 15 MM	PROFIL ARRÊT	PROFIL JONCTION
L. 2600 mm	18 €	10,90 €	9,90 €
PVC ALIMENTAIRE			
Blanc	29320646	29320653	29320660

► Accessoires de pose

PINCE À LAMBRIS

Pour faciliter la pose du lambris.
25093452 L'unité **29 €**



CLIPS N°1 : CLIPS DE POSE POUR LAMBRIS EN PVC

Boîte pour 8 à 10 m². Boîte de 250 clips pour pose murale 21636097 **7,60 €**

CLIPS N°2 : CLIPS DE POSE POUR LAMBRIS REVÊTUS

Boîte pour 8 à 10 m². Boîte de 250 clips pour pose murale 21636103 **7,60 €**

CLIPS N°3 : CLIPS DE POSE POUR LAMBRIS EN BOIS MASSIF

Boîte pour 8 à 10 m². Boîte de 250 clips pour pose murale 21636080 **7,60 €**
Boîte de 100 clips renforcés pour pose au plafond 24052450 **9,90 €**

CLIPS N°4 : CLIPS DE POSE POUR LAMBRIS EN BOIS MASSIF

Boîte pour 8 à 10 m². Boîte de 250 clips pour pose murale 24892476 **7,70 €**

► Les lambris massifs

TEINTE EN POT POT DE 0,25 LITRE 14,20 € SOIT LE LITRE 56,80 €		TEINTE EN POT POT DE 0,25 LITRE 11,00 € SOIT LE LITRE 44,00 €	
VIRGINIA		CALLAO	
Blanc Albâtre	24508391	Opaline	26373201
		Hermine	26373188
		Ardoise	26373171
		Mastic	26373195
		Aurore	27262559
		écorce	27262535
		Héritage	27262511
		PAREMENT LANDAIS	

GAMME DÉCOR	PROFIL DE FINITION L. 2600 MM	ANGLE INTÉRIEUR MULTIFONCTION CLIPSABLE L. 2600 MM	ANGLE EXTÉRIEUR MULTIFONCTION CLIPSABLE L. 2600 MM	JONCTION L. 2600 MM
250	4,90 €	7,90 €	7,90 €	4,90 €
Blanc	24512213	24512237	24512237	24512251
Blanc perlé	24512213	24512237	24512237	24512251
Bois blanc	24512213	24512237	24512237	24512251

► Les profils de finition

Rabotés lisses - Brut

	Chant plat lisse en pin sans nœud 2400 x 40 x 6 mm	21188190	2,10 €		Baguette en L lisse en pin 2400 x 24 x 24 mm	21188473	4,20 €
	1/4 de rond lisse en pin sans nœud 2400 x 18 x 18 mm	21188312	3,40 €		Plinthe lisse en pin sans nœud 2000 x 70 x 10 mm	21188695	5,30 €

Aspect brut de sciage - Pré-peint blanc

Triangle - sapin 2500 x 22,5 x 22,5 mm	26021461	8,80 €	Baguette en L - sapin 2500 x 27,5 x 27,5 mm	24914505	13,30 €
--	----------	--------	---	----------	---------

LES SALLES DE BAINS

*Pour une maison plus belle,
plus éclatante, plus apaisante !
Bienvenue chez vous !*

L'AMÉNAGEMENT DES PIÈCES HUMIDES	158
LA DOUCHE.....	162
LES CABINES DE DOUCHE.....	186
LE BAIN.....	192
LES VASQUES & LA ROBINETTERIE	200
LES MEUBLES	216
L'ESPACE WC	238
LE TRAITEMENT DE L'AIR.....	249
LA PRODUCTION D'EAU CHAUDE.....	250



Ambiance réalisée avec la baignoire stark et la robinetterie triverde voir p.193, le mitigeur charlotte cascade voir p.211 et le meuble iroko et sa colonne voir p.224.
Au sol le carrelage urbiko p.8. Au mur la faïence glass p.84-85

Les revêtements céramique destinés aux pièces d'eau nécessitent des supports parfaitement fiables et étanches.
Les systèmes à carreler wedi ouvrent de nombreuses possibilités de réalisations.

LES PANNEAUX



Pour compenser et rattraper

125 x 60 cm, ép. 4 mm 21578311 19 €
125 x 60 cm, ép. 6 mm 20979997 15 €
250 x 60 cm, ép. 4 mm 25137958 39 €
250 x 60 cm, ép. 6 mm 25137965 35 €

Pour plaquer et habiller

250 x 60 cm, ép. 20 mm 20980931 45 €
250 x 60 cm, ép. 30 mm 20980955 49 €
250 x 60 cm, ép. 40 mm 20980962 55 €
250 x 62,5 cm, ép. 12,5 mm 21578328 45 €
250 x 90 cm, ép. 12,5 mm 23259898 75 €

Pour réaliser des arrondis et des habillages de toutes sortes

Panneaux de construction prédécoupés.
Ø ext. pour une ép. de 30 mm = 271 mm.
250 x 60 cm, épaisseur 30 mm.
Découpe transversale 21755989 75 €
Découpe longitudinale 21756009 75 €

Pour construire cloisons, plans vasques, etc.

250 x 60 cm, ép. 50 mm 20980986 55 €
250 x 60 cm, ép. 80 mm 24113878 95 €

Pour cloisonner

250 x 90 cm, ép. 50 mm 26807140 119 €



L'HABILLAGE POUR BAIGNOIRE

Épaisseur 2 cm

Tablier 180 x 60 cm

24775717 59 €

Retour 76 x 60 cm

24775724 29 €



LES RECEVEURS DE DOUCHE

Receveurs à carreler avec pentes d'écoulement, pouvant être recoupés pour s'adapter à la géométrie de la pièce.

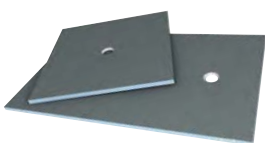

FUNDO PRIMO

Épaisseur 40 mm

Vidage centré

90 x 90 cm 20981006 219 €
100 x 100 cm 25840124 249 €
120 x 90 cm 21756030 295 €
120 x 120 cm 20981044 279 €
150 x 150 cm 25840131 299 €
180 x 90 cm 23259843 329 €

Vidage excentré

120 x 90 cm 25840148 279 €
140 x 90 cm 27588840* 299 €
160 x 90 cm 27588857* 319 €
160 x 100 cm 27588864* 329 €
180 x 90 cm 23259850 329 €

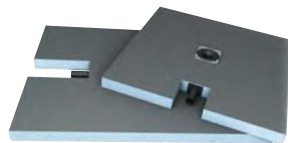

FUNDO PLANO

De plain-pied, avec écoulement intégré (grille en inox brossé fournie).

Épaisseur totale 65 mm

90 x 90 cm 24775731 399 €
100 x 100 cm 24775748 550 €
120 x 90 cm 26430195 565 €
140 x 90 cm 27588895 575 €

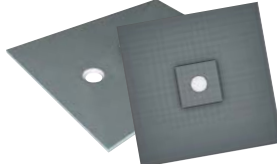

FUNDO LIGNO

Épaisseur seulement 20 mm !
Épaisseur totale 20/41 mm

Spécial planchers bois.
Peut être intégré en neuf ou en rénovation.

Vidage centré

90 x 90 cm 25138030* 289 €
120 x 120 cm 25138047* 319 €

Vidage excentré

120 x 90 cm 25138054 299 €
160 x 90 cm 25138061 339 €



FUNDO RIOLITO NEO

Avec canal d'écoulement linéaire au plus près du mur.
Écoulement au choix à commander séparément.

90 x 120 cm, ép. 50 mm 27765722 525 €
90 x 180 cm, ép. 60 mm 27766613 695 €
160 x 100 cm, ép. 50 mm 27766606 685 €

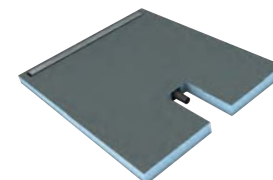

FUNDO PLANO LINEA*

De plain-pied, avec écoulement linéaire intégré (barrette en inox brossé fournie).
Débit d'écoulement 0,4 L / s.

Épaisseur totale de montage, écoulement inclus seulement 70 mm !

Barrette longue
90 x 90 cm 26430263* 799 €
120 x 80 cm 26430225* 849 €
120 x 90 cm 26430232* 899 €
120 x 100 cm 26430256* 989 €

Barrette courte
90 x 90 cm 26430270* 699 €
120 x 90 cm 26430249* 889 €

Écoulements à commander séparément

FUNDO TOP

Revêtement de douche prêt-à-poser

Matériau minéral antidérapant et antibactérien, mince et robuste. Léger et recoupable, il s'adapte à tous les espaces. 100 % étanche. Pentes adaptées aux receveurs wedi Fundo. Coloris blanc.

Épaisseur 6 mm

FUNDO TOP PRIMO

Vidage centré

90 x 90 cm 27906965 239 €
120 x 120 cm 27906996 289 €

Vidage excentré

120 x 90 cm 27906989 269 €
180 x 90 cm 27907016 299 €

FUNDO TOP RIOLITO NEO

120 x 90 cm 27906590 259 €
160 x 100 cm 27906606 299 €
180 x 90 cm 27906613 329 €

Barrette de finition Top

80 cm 27906835 149 €

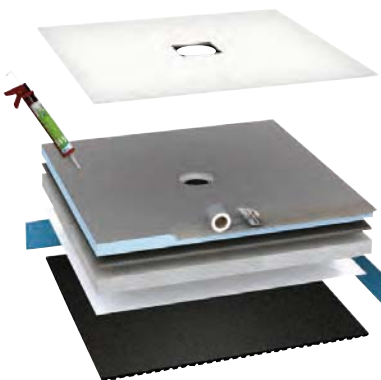

Fundo Top Primo

Fundo Top Riolito Neo

Les accessoires de pose indispensables



1 Natte d'étanchéité subliner dry*

En rouleau de 30 x 1 m
24471466* le ml 10,95 €
soit le rouleau 328,50 €

2 Connecteur pour panneaux

20981174 6,50 €

3 Connecteur pour équerrage et plans vasques

20981181 6,50 €

4 Connecteur pour fixation murale à l'équerre et pour coffre cache-tuyau

20981167 5,90 €

5 Cheville en métal

L 10 cm pour panneau mural (6 au m²)
20981242 0,95 €

6 Bande étanche

En rouleau de 10 m x 12 cm
23318922 le rouleau 49 €

7 Bande d'armature

En rouleau de 25 m x 12,5 cm
20981143 le rouleau 14,50 €

8 Bande d'armature autocollante

En rouleau de 25 m x 12,5 cm
24790505 le rouleau 18,75 €

9 Colle polymère wedi 610

En cartouche de 310 ml
24790529 19 €

Les accessoires pour receveurs



1 Écoulements Fundo Primo et Fundo Ligno

Primo/Ligno vertical 26991788 55 €

Primo/Ligno horizontal 26995670 55 €

Primo/Ligno extra plat 26991795 55 €

2 Écoulements Fundo Riolito Neo

Riolito Neo horizontal 27906286 59 €

Riolito Neo vertical 27906279* 59 €

Riolito Neo Mini Max extra plat
27906293 59 €

3 Barrettes de finition Fundo Riolito Neo

Inox

Standard 80 cm 27767986 65 €

À carrelé 80 cm 27766668 145 €

4 Réhaussees Fundo Primo Easy Set

Kit permettant de rehausser facilement et rapidement les receveurs Fundo Primo. Hauteur totale du montage 9 cm.

90 x 90 cm centrée 30005266 75 €

120 x 120 cm centrée 30005267 95 €

5 Kit d'étanchéité pour receveurs Fundo

Kit pour l'étanchéité des jonctions du receveur et des cloisons

21756207 75 €

6 Fundo Riolito Discreto pour un écoulement mural design*

S'adapte parfaitement au receveur wedi Fundo Riolito Neo.

100 x 15,4 cm, ép. 80 mm 30005294* 499 €

* Délai : consultez votre magasin.

/ LES CONCEPTS À CARRELER **JACKON** INSULATION

Que ce soit dans les constructions neuves ou en rénovation, l'aménagement de l'espace bains connaît actuellement une révolution : d'un simple espace d'hygiène, nous passons au Wellness⁽¹⁾ offrant sécurité et bien-être. Avec les panneaux de construction, les receveurs et les habillages Jackon, il est facile de concevoir des salles de bains personnalisées.

Les panneaux hydrofuges en mousse rigide XPS dotés des 2 côtés d'un revêtement spécial offrent pour chaque idée une solution pérenne.

NOUVEAU
Produit

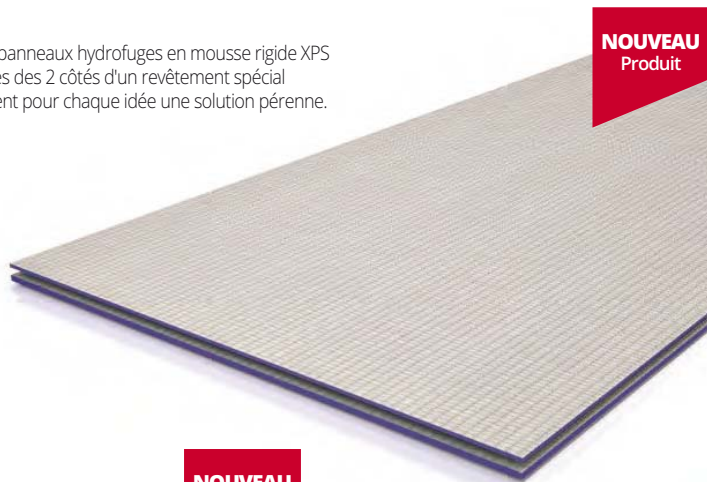

NOUVEAU
Produit



> LES PANNEAUX PRÊTS À CARRELER JACKOBOARD PLANO

Prêt à carreler ou à peindre

- 130 x 60 cm, ép. 4 mm 25282634 15 €
- 130 x 60 cm, ép. 6 mm 25282641 13 €
- 260 x 60 cm, ép. 10 mm 25282658 45 €
- 260 x 60 cm, ép. 12,5 mm 25282665 40 €
- 260 x 60 cm, ép. 20 mm 25282672 39 €
- 260 x 60 cm, ép. 30 mm 25282689 41 €
- 260 x 60 cm, ép. 40 mm 26792163 45 €
- 260 x 60 cm, ép. 50 mm 25282696 54 €

NOUVEAU
Produit

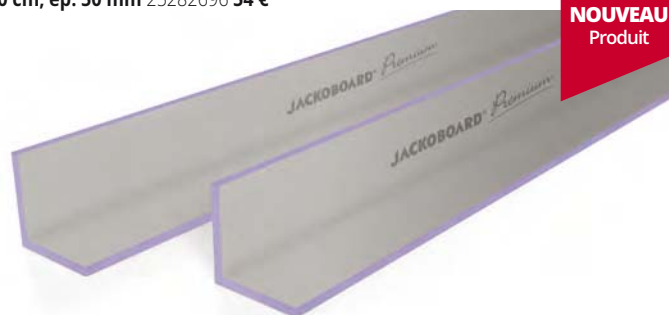

> LE COFFRAGE CACHE-TUYAU CANTO PREMIUM

Prêt à carreler ou à peindre

- Section de 15 x 15 cm
Longueur 2,60 m 29350704 35 €
- Section de 20 x 20 cm
Longueur 2,60 m 29350711 45 €

> L'HABILLAGE SABO POUR BÂTI-SUPPORT

Prêt à carreler

- Kit composé de 2 panneaux :
H 90 x L 130 cm, ép. 2 cm
et H 60 x L 130 cm, ép. 2 cm
29350728 75 €

> LE RECEVEUR À CARRELER AQUA

En polystyrène extrudé avec revêtement étanche sur les 2 faces.

Extra plat. Pentes intégrées. Hauteur 4 cm. Bonde (horizontale ou verticale) spécifique vendue séparément.

- 90 x 90 cm centré 27651162 179 €
- 180 x 90 cm excentré 27651155 319 €

► Le système d'écoulement

Kit comprenant 1 siphon (vertical ou horizontal), 1 grille design en inox massif brossé, 1 support de grille inox réglable en hauteur et toutes les pièces nécessaires à un bon montage.

- Vertical 27647783 45 €
- Horizontal 27647776 45 €

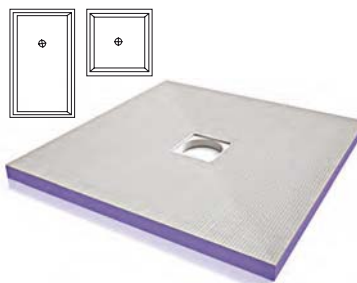

⁽¹⁾ Bien-être

/ DE JOLIES FINITIONS...

PROFILÉS

Pour protéger et décorer sols, murs et escaliers



Jolly - P



Schiene



Rondec - PRO



Rondec - ACG

Rondec
acier

SCHLÜTER - JOLLY - P

L 2,50 m. H 6 mm	PVC blanc brillant	23939844	4,90 €
L 2,50 m. H 10 mm	PVC blanc brillant	23939790	6,90 €
L 2,50 m. H 12,5 mm	PVC blanc brillant	23939813	7,20 €
L 2,50 m. H 10 mm	Alu chromé anodisé brillant	23939189	32,90 €
L 2,50 m. H 12,5 mm	Alu chromé anodisé brillant	23937871	33,90 €

SCHLÜTER - SCHIENE

L 2,50 m. H 12,5 mm	Acier inox. V2A	23951099	42 €
L 2,50 m. H 8 mm	Alu naturel anodisé mat	23934528	12,50 €
L 2,50 m. H 10 mm	Alu naturel anodisé mat	23935402	12,90 €
L 2,50 m. H 12,5 mm	Alu naturel anodisé mat	23935457	13,90 €

SCHLÜTER - RONDEC - PRO

L 2,50 m. H 6 mm	PVC blanc brillant	23968486	6,90 €
L 2,50 m. H 8 mm	PVC blanc brillant	23966604	7,20 €
L 2,50 m. H 10 mm	PVC blanc brillant	23968240	7,50 €
L 2,50 m. H 12,5 mm	PVC blanc brillant	23968394	7,90 €
L 2,50 m. H 10 mm	PVC blanc	23968370	6,90 €

SCHLÜTER - RONDEC - ACG

L 2,50 m. H 8 mm	Alu chromé anodisé brillant	23970861	36 €
L 2,50 m. H 10 mm	Alu chromé anodisé brillant	23979291	39,90 €
L 2,50 m. H 12,5 mm	Alu chromé anodisé brillant	23969544	42 €

SCHLÜTER - RONDEC - E

L 2,50 m. H 8 mm	Acier inox. V2A	23971653	34,90 €
L 2,50 m. H 10 mm	Acier inox. V2A	23979468	35,50 €
L 2,50 m. H 12,5 mm	Acier inox. V2A	23969711	39,90 €

SCHLÜTER - RONDEC - AE

L 2,50 m. H 8 mm	Alu naturel anodisé mat	23970892	13,90 €
------------------	-------------------------	----------	---------



... ET PLUS DE CONFORT



SCHLÜTER DITRA-HEAT-E

Pour un chauffage de confort sous le carrelage

Thermostat tactile.
Faible épaisseur (5,5 mm seulement).
Chaleur agréable obtenue rapidement.
Pose facile du carrelage
(au mortier-collé classé C2S certifié QB).
Comme avec Schlüter-DITRA 25 (p.104),
pose sur de nombreux supports.
Plus besoin de sèche-serviettes
pour une solution gain de place.
Câble de chauffage facile à poser.

Kit pour 5,60 m² 26511627 **529 €**

Kit pour 8 m² 26511634 **659 €**



SCHLÜTER DITRA-HEAT-DUO

Réduction des bruits de chocs
(pas, impact, déplacements d'objets...)
Diffusion rapide de la chaleur.
Efficacité thermique maximale.
Natte avec non-tissé de 2 mm
(épaisseur totale 7,5 mm).

Plaque de 1 x 0,8 m 26511658 **17,90 €**
soit le m² : 22,38 €

Rouleau de 1 x 12,5 m 26511641 **249 €**
soit le m² : 19,92 €

LES SALLES DE BAINS

LA DOUCHE

Prendre une douche est devenu naturel et écologique. Economie d'eau, de place, telles sont les qualités de la douche. Une robinetterie thermostatique vous aidera à économiser l'énergie.

LES RECEVEURS.....	163
LES PAROIS DE DOUCHE.....	166
LES KITS DE DOUCHE.....	177
LES COMBINÉS DE DOUCHE.....	178
LES DOUCHETTES.....	178
LES COLONNES DE DOUCHE.....	179
LES PACKS À ENCASTRER.....	184
LES BRIQUES DE VERRE.....	185

Ambiance réalisée avec la paroi walk-in shade voir p.169 et le pack à encastrer triverde voir p.184. Au mur la faïence metro p.90



Finition type ardoise

BLANC

NOIR



Sur mesure!



Finition type béton



Finition type ardoise

BLANC

NOIR

QUARTZ

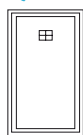

En résine polyester et charge minéral de silice. À poser. Hauteur 3 cm. Surface en polyuréthane teinté dans la masse. Antibactérien et antidérapant. Grille inox fournie (évacuation prévue pour bonde standard Ø 90 mm). Bonde non fournie.

Existe en 20 coloris et en sur-mesure!

Finition type ardoise
120 x 80 cm
Blanc 27272060 **359 €**
Noir 27272077 **359 €**
120 x 90 cm
Blanc 28275237 **379 €**
Noir 29350841 **379 €**

Avec supplément, existe dans d'autres finitions et coloris. Consultez nos vendeurs.

BASE BÉTON*

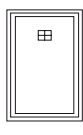

Receveur en résine akron (mélange de résine et de minéraux). À poser ou à encastrer. Extra plat. Hauteur 3 cm. Bonde horizontale et grille inox fournies.

Finition type béton
Cimento
100 x 90 cm 27628812* **549 €**
120 x 90 cm 27628829* **599 €**

Existe dans d'autres finitions et d'autres coloris. Consultez nos vendeurs.

BASE SLATE*

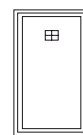

Receveur en résine akron (mélange de résine et de minéraux). À poser ou à encastrer. Extra plat. Hauteur 3 cm. Ø de bonde 90 mm (bonde horizontale et grille inox fournies).



Recoupable en usine sur commande.
Finition type ardoise
120 x 90 cm
Blanc 26432984* **549 €**
Noir 26432991* **549 €**

Existe dans d'autres finitions et d'autres coloris. Consultez nos vendeurs.

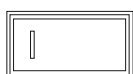

Finition type ardoise

PRISMA SLATE*

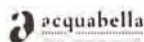

Receveur en résine akron (mélange de résine et de minéraux). Extra plat. Hauteur 3 cm. Bonde horizontale et grille inox fournies. À poser ou à encastrer.

Finition type ardoise
120 x 80 cm
Fango 27647769*

Blanc 27256558*

Ciment 27256589*

Moka 27256596*

Beige 27256572*

Noir 27256565* **629 €**

Existe dans d'autres finitions et d'autres coloris. Consultez nos vendeurs.



Optez pour le concept prisma base!

Assortissez les receveurs base slate, prisma slate et base béton avec les panneaux d'habillage et le plan vasque infinity p.204.

PANNEAU D'HABILLAGE*



En résine akron (mélange de résine et de minéraux). Panneau à coller, prêt-à-l'installation. S'associe parfaitement aux receveurs base slate, prisma slate et base béton. Pour des murs assortis à vos receveurs.

200 x 100 cm

Épaisseur 6 mm

Slate blanc 26869582* **279 €**
Slate noir 26869599* **279 €**
Slate fango 27628843* **279 €**
Slate beige 27628850* **279 €**
Slate moka 27628867* **279 €**
Béton cimento 27628836* **279 €**

Existe aussi en 240 x 120 cm. Consultez nos vendeurs.



> **RECEVEUR**
En grès
à partir de
55€

> **RECEVEUR** 

En grès. À poser.
Hauteur 10,5 cm. Ø de bonde 60 mm.

70 x 70 cm 21511233 **55 €**
80 x 80 cm 21511271 **59 €**

Hauteur 10 cm. Ø de bonde 90 mm.

90 x 90 cm 21511295 **89 €**
80 x 100 cm 21511332 **159 €**
80 x 120 cm 21511516 **159 €**

Receveur d'angle

Hauteur 10 cm. Ø de bonde 90 mm.
90 x 90 cm 21511301 **99 €**

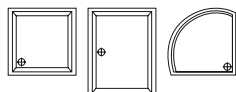

> **ARKITEKT** 
Receveur en céramique
à partir de

109€

À poser ou à encastrer.
Hauteur 5,5 cm.
Ø de bonde 90 mm.

80 x 80 cm 28938460 **109 €**
90 x 90 cm 28938477 **159 €**
80 x 100 cm 28938484 **249 €**
80 x 120 cm 28938491 **269 €**

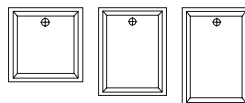

► **Les accessoires pour receveurs**



> **BONDE DE DOUCHE JAMES MULTIPOSITION** 

Capot chromé. Filtre amovible. Grand débit.
Sortie multidirectionnelle : s'adapte aux évacuations horizontales, verticales ou obliques.

Ø 60 mm 27603567 **26 €**
Ø 90 mm 27603536 **29 €**



> **BONDE DE DOUCHE TWISTO** 

Sortie horizontale. Débit très rapide.

Ø 90 mm 27603161 **29 €**



> **BONDE DE DOUCHE TOURBILLON** 

Sortie horizontale.

Ø 60 mm 27602911 **12,50 €**

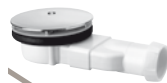

> **BONDE DE DOUCHE EXTRA PLATE**

Conçue pour receveurs extra plats.
Hauteur hors-tout 58 mm.
Dôme en ABS chromé.
Sortie Ø 40 mm à visser ou à coller.
Godet amovible accessible par le dessus.
Fournie avec un adaptateur spécifique permettant une installation sur receveur en grès ou à perforation conique.

Ø 90 mm 27257043 **39,90 €**

Garantie 5 ANS



> **MAGICOUDE**

À coller. **Ø 40 mm** 21351884 **4,50 €**



> **SIPHON POUR DOUCHE À L'ITALIENNE**

Grille inox brossé de 15 x 15 cm.
Sortie orientable à 360°.
Débit ultra rapide (46 L / min en position horizontale, 66 L / min en position verticale).
Bâche d'étanchéité 150 x 180 cm fournie.
24775502 **119 €**

Garantie 5 ANS



> **CANIVEAU EXPRESS'EAU TRAITS**

Pour douche à l'italienne.
Grille inox brossé. L 43 x H 80 mm.
Débit rapide pouvant aller jusqu'à 84 L / min sous 15 mm de hauteur d'eau.
Bavette anti-fissuration.
Garde d'eau 50 mm.
DVD de mise en œuvre fourni.

70 cm 27257142* **155 €**
80 cm 27257159 **165 €**
90 cm 27257166* **185 €**

Garantie 5 ANS



> **4 PIEDS POUR RECEVEUR**

Réglables de **82 à 140 mm**
24101967 **14,50 €**



> **CASCADE**
Receveur en céramique
à partir de
199€

NOUVEAU
Produit

> **CASCADE NF**

En céramique. À poser ou à encastrer.
Extra plat. Hauteur 4 cm.
Ø de bonde 90 mm.
Un décaissement dans le sol est nécessaire.

- Lisse**
90 x 90 cm 30002876 **199 €**
120 x 90 cm 30002877 **359 €**

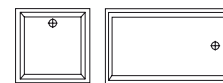

- Antidérapant**
80 x 80 cm 30002878 **199 €**
90 x 90 cm 30002879 **269 €**
120 x 80 cm 30002880 **399 €**
120 x 90 cm 30002881 **439 €**



FABRICATION
FRANÇAISE

> **KINESURF**

En biocryl thermoformé avec armature métallique et renfort en biotec.
À poser ou à encastrer. Hauteur 4 cm. Garde d'eau 30 mm.
Bonde extra plate et grille d'évacuation en inox poli fournies.

- Lisse**
80 x 80 cm 28941187 **249 €**
90 x 90 cm 28941170 **329 €**
120 x 80 cm 28941224 **329 €**
120 x 90 cm 28941262 **389 €**
140 x 90 cm 28941217 **429 €**

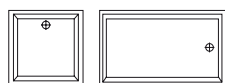

Autres dimensions et autres versions (avec pieds réglables permettant d'atteindre une hauteur de 10 à 15 cm) disponibles sur commande. Consultez nos vendeurs.

- Antidérapant**
90 x 90 cm 28941194 **419 €**
120 x 90 cm 28941248 **489 €**

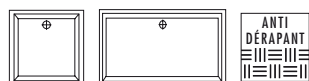

> **BONDE KINESURF Kinedo**



Bonde extra plate. Garde d'eau 50 mm.
Horizontale 27258941 45 €



> **AVORIAZ**

En Solid Surface. À poser. Extra plat. Hauteur 4,5 cm. Ø de bonde 90 mm.
Caniveau avec grille inox.

- 90 x 90 cm 24931748 **249 €**
120 x 80 cm 24931755 **299 €**
140 x 80 cm 24931762 **369 €**
160 x 80 cm 24931779 **399 €**



LE CONCEPT MODULAIRE ALLURE

FABRICATION
ALLEMANDE

Garantie **10 ANS**



POUR COMPOSER SON ESPACE DOUCHE

- Choisir la configuration parmi les 5 proposées.
- Sélectionner les dimensions selon ses besoins.
- Composer son espace douche avec les composantes ci-contre :



Ambiance réalisée avec le verre transparent

1 PAROI SEULE

Choisissez la longueur de la paroi.

		Réglage pour une pose sur receveur traditionnel ou à carreler
Paroi L 80 cm transparent	27812327	77 - 79 cm
Paroi L 90 cm transparent	27812334	87 - 89 cm
Paroi L 100 cm transparent	27812341	97 - 99 cm
Paroi L 100 cm sérigraphie instripe	29314201	97 - 99 cm
Paroi L 120 cm transparent	27812358	117 - 119 cm
Paroi L 120 cm sérigraphie instripe	29314218	117 - 119 cm
Paroi L 140 cm sérigraphie instripe	29314225*	137 - 139 cm

Les composantes

PAROI DE DOUCHE FIXE

Profilés aluminium effet chromé.
Verre de sécurité transparent ou sérigraphié 6 mm traité anticalcaire. Hauteur 200 cm.
Peut être installée seule avec la barre de stabilisation horizontale recoupable 140 cm fournie ou peut être associée à une porte.

Paroi pour receveur de 80 cm

Plage d'ajustage 77-79 cm
Transparent 27812327 **219 €**

Paroi pour receveur de 90 cm

Plage d'ajustage 87-89 cm
Transparent 27812334 **239 €**

Paroi pour receveur de 100 cm

Plage d'ajustage 97-99 cm
Transparent 27812341 **249 €**
Sérigraphie instripe 29314201 **369 €**

Paroi pour receveur de 120 cm

Plage d'ajustage 117-119 cm
Transparent 27812358 **269 €**
Sérigraphie instripe 29314218 **399 €**

Paroi pour receveur de 140 cm

Plage d'ajustage 137-139 cm
Sérigraphie instripe 29314225* **429 €**

PORTE PIVOTANTE RÉVERSIBLE

Profilés aluminium chromé.
Plage de réglage 20 mm au mur et 10 mm au niveau du profil de butée.
Verre de sécurité transparent 6 mm traité anticalcaire. Hauteur 200 cm.

Porte de 80 cm 27812389 **299 €**

Porte de 90 cm 27812396 **319 €**

Les options

BARRE DE STABILISATION VERTICALE RECOUPABLE

Fixation au plafond pour paroi allure.
Longueur 80 cm 24782876 **99 €**

JOINTS MAGNÉTIQUES

45°
Pour installation de la porte avec la paroi fixe (configuration 2), ou des 2 portes comme accès d'angle (configuration 4)

28894155 **95 €**

90°
Pour installation de la porte avec la paroi fixe en alignement (configuration 3)

28894131 **95 €**

PROFILÉ DE FERMETURE

Pour installation de la porte en niche (configuration 5)

H 202,4 x L 2,3 x P 1,8 cm
28894148 **99 €**



Verre sérigraphié instripe



2

PORTE + PAROI EN ANGLE (1 porte + 1 paroi + 1 joint)

Choisissez **1 porte et 1 paroi** quelles que soient les dimensions.
Rajoutez **obligatoirement le joint magnétique de 45°**.

		Réglage pour une pose sur receveur traditionnel	Réglage pour une pose sur receveur à carrelage
Porte L 80 cm	27812389	76,5 - 78,5 cm	75,4 - 77,4 cm
Porte L 90 cm	27812396	86,5 - 88,5 cm	85,4 - 87,4 cm
Paroi L 80 cm transparent	27812327	80 - 82 cm	77,9 - 79,9 cm
Paroi L 90 cm transparent	27812334	90 - 92 cm	87,9 - 89,9 cm
Paroi L 100 cm transparent	27812341	100 - 102 cm	97,9 - 99,9 cm
Paroi L 100 cm sérigraphie in stripe	29314201	100 - 102 cm	97,9 - 99,9 cm
Paroi L 120 cm transparent	27812358	120 - 122 cm	117,9 - 119,9 cm
Paroi L 120 cm sérigraphie in stripe	29314218	120 - 122 cm	117,9 - 119,9 cm
Paroi L 140 cm sérigraphie in stripe	29314225*	140 - 142 cm	137,9 - 139,9 cm
Joint magnétique 45°	28894155	Obligatoire	Obligatoire

Dimensions hors tout après pose du carrelage



3

MONTAGE LINÉAIRE (1 porte + 1 joint + 1 paroi)

Choisissez **1 porte et 1 paroi** quelles que soient les dimensions.
Rajoutez **obligatoirement le joint magnétique de 90°**.

			Réglage identique pour une pose sur receveur traditionnel ou à carrelage	
Porte L 80 cm	27812389	+ paroi L 80 cm transparent	27812327	153 - 157 cm
Porte L 80 cm	27812389	+ paroi L 90 cm transparent	27812334	163 - 167 cm
Porte L 80 cm	27812389	+ paroi L 100 cm transparent ⁽¹⁾	27812341	173 - 177 cm
Porte L 80 cm	27812389	+ paroi L 120 cm transparent ⁽¹⁾	27812358	193 - 197 cm
Porte L 80 cm	27812389	+ paroi L 140 cm sérigraphie in stripe	29314225*	213 - 217 cm
Porte L 90 cm	27812396	+ paroi L 80 cm transparent	27812327	163 - 167 cm
Porte L 90 cm	27812396	+ paroi L 90 cm transparent	27812334	173 - 177 cm
Porte L 90 cm	27812396	+ paroi L 100 cm transparent ⁽¹⁾	27812341	183 - 187 cm
Porte L 90 cm	27812396	+ paroi L 120 cm transparent ⁽¹⁾	27812358	203 - 207 cm
Porte L 90 cm	27812396	+ paroi L 140 cm sérigraphie in stripe	29314225*	223 - 227 cm
Joint magnétique 90°	28894131			Obligatoire



4

ACCÈS D'ANGLE 2 PORTES (1 porte + 1 porte + 1 joint)

Choisissez **2 portes**, quelles que soient les dimensions.
Rajoutez **obligatoirement le joint magnétique de 45°**.

		Réglage pour une pose sur receveur traditionnel	Réglage pour une pose sur receveur à carrelage
Porte L 80 cm	27812389	76,5 - 78,5 cm	75,4 - 77,4 cm
Porte L 90 cm	27812396	86,5 - 88,5 cm	85,4 - 87,4 cm
Joint magnétique 45°	28894155	Obligatoire	Obligatoire



5

PORTE EN NICHE ENTRE 2 MURS

Choisissez **la largeur de la porte**.
Rajoutez **obligatoirement le profilé de fermeture**.

		Réglage identique pour une pose sur receveur traditionnel ou à carrelage	
Porte L 80 cm	27812389	77,8 - 80,8 cm	
Porte L 90 cm	27812396	87,8 - 90,8 cm	
Profilé de fermeture	28894148	Obligatoire	

⁽¹⁾ Les parois en 100 et 120 cm existent en verre transparent ou en verre sérigraphié in stripe.

La durée de garantie indiquée pour les portes et parois de douche ne couvre que les pièces, à l'exclusion de la main-d'œuvre et du déplacement. * Délai : consultez votre magasin.



LE CONCEPT MODULAIRE LINEA*

Porte pivotante ouverture intérieure/extérieure à fermeture magnétique ou porte coulissante 2 volets dont 1 fixe en verre de sécurité 6 mm.

Paroi clipsable à 90° en verre de sécurité 6 mm.

Traitement anti-traces AquaPerle (voir p.169).
Profilés poli brillant. Hauteur 200 cm.

1 Paroi fixe à 90° + élément pivotant

Paroi L 80 cm 29322725* + élément pivotant 30002622* 554 €
Paroi L 90 cm 29322732* + élément pivotant 30002622* 564 €
Paroi L 100 cm 29322749* + élément pivotant 30002622* 574 €
Paroi L 120 cm 29322756* + élément pivotant 30002622* 594 €

2 Porte pivotante + paroi fixe à 90°

Porte L 80 cm 29322701* + paroi L 80 cm 29322725* 909 €
Porte L 90 cm 29322718* + paroi L 90 cm 29322732* 959 €
Porte L 100 cm 29322695* + paroi L 100 cm 29322749* 1024 €

3 Porte coulissante 2 volets sans barre de seuil 120 cm + paroi fixe à 90°

Porte 2 volets gauche 29322671* ou porte 2 volets droite 29322688*
+ paroi L 80 cm 29322725* 988 €
+ paroi L 90 cm 29322732* 998 €
+ paroi L 100 cm 29322749* 1008 €
+ paroi L 120 cm 29322756* 1028 €

Existe dans de nombreuses autres configurations. Consultez nos vendeurs.



SanSwiss

Garantie 5 ANS





> **WALK-IN EASY**
Paroi de douche fixe réversible

à partir de

465€

> **WALK-IN**

Paroi de douche fixe réversible

Profilés poli brillant.
Plage de réglage de 20 mm au mur.
Profilé de seuil fourni pour une meilleure étanchéité.
Barre de stabilisation rectangulaire en aluminium poli brillant de 125 cm recoupable fournie.

Verre de sécurité transparent ou sérigraphié 8 mm.

Traitement anti-traces AquaPerle.

Pour installation à l'italienne ou sur receveur.
Hauteur 200 cm.

1 Walk-in easy

Verre transparent.

L 100 x H 200 cm 27544655 465 €**L 120 x H 200 cm 27544662 495 €****L 140 x H 200 cm 27544730 545 €****2 Walk-in shade***

Verre sérigraphié, décor shade.

L 100 x H 200 cm 29322633* 499 €**L 120 x H 200 cm 29322640* 539 €****L 140 x H 200 cm 29322657* 579 €****L 160 x H 200 cm 29322664* 619 €**

Existents dans d'autres configurations et sérigraphies.
Consultez nos vendeurs.

**Garantie 5 ANS**

> **WALK-IN SHADE***
Paroi de douche fixe réversible

à partir de

499€**NOUVEAU**

Produit

Au sol le carrelage béton p.36.
Au mur la faïence metro p.90.
Receveur quartz p.163.
Pack à encastrer triverde p.184.
Meuble archi p.222

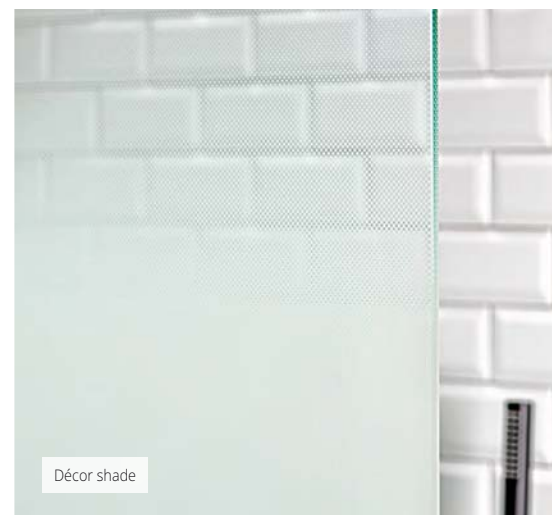

Décor shade



**TOUT SAVOIR SUR
LE TRAITEMENT ANTI-TRACES**



AquaPerle est un traitement de surface efficace du verre de sécurité de votre ensemble de douche.

Ce procédé atténue l'adhérence de l'eau sur le verre et réduit considérablement le dépôt de calcaire.

Les avantages d'AquaPerle : réduction du dépôt de calcaire et autres salissures, entretien facilité, maintien de la clarté de votre vitrage à plus longue échéance.



WALK-IN INDUSTRIEL II*

Paroi de douche fixe

499€

Profils noirs.
 Profilé mural sans perçage visible.
 Verre de sécurité transparent 8 mm
 avec sérigraphie noire.
 Barre de stabilisation noire.
 Pour une installation
 à l'italienne ou sur receveur.
 Hauteur 200 cm.

L 120 x H 200 cm 28925569* 499 €

Garantie 10 ANS

 FABRICATION
ALLEMANDE



Au sol le carrelage 1900 p.54. Au mur la faïence metro p.90.
 Receveur quartz p.163. Colonne de douche mySelect 240 p.182.
 Mitigeur quadri p.213. Meuble archi p.222



> **FIRST**
Porte pivotante réversible

à partir de
109€

> **FIRST** ▼

Porte pivotante réversible, ouverture vers l'extérieur, à fermeture magnétique

Profils aluminium laqué époxy blanc.
Réglage des faux-aplombs : porte 20 mm.
Verre de sécurité transparent 4 mm.
Hauteur 185 cm.

Porte pivotante de 80 cm

Passage de 63,5 cm 26443768 **109 €**

Porte pivotante de 90 cm

Passage de 73,5 cm 26443775 **119 €**



Garantie 2 ANS



> **MARINE**
Porte pivotante réversible

à partir de
179€

> **MARINE**

Porte pivotante réversible, ouverture vers l'extérieur, à fermeture magnétique

Profils aluminium laqué époxy blanc.
Réglage des faux-aplombs :
porte et paroi 20 mm.
Verre de sécurité transparent
ou sérigraphié 5 mm.
Hauteur 195 cm.

La paroi fixe marine ne peut être posée seule



Porte pivotante verre sérigraphié

Porte pivotante de 80 cm

Passage de 65,5 cm

Verre transparent 27810484 **179 €**

Verre sérigraphié 27810491 **189 €**

Porte pivotante de 90 cm

Passage de 75,5 cm

Verre transparent 27810507 **189 €**

Verre sérigraphié 27810514 **199 €**

Paroi fixe de 80 cm

Verre transparent 26443669 **169 €**

Verre sérigraphié 26443676 **179 €**

Paroi fixe de 90 cm

Verre transparent 26443683 **179 €**

Verre sérigraphié 26443690 **189 €**



Garantie 2 ANS



LIGNE

Porte pivotante réversible

à partir de

250€



Porte + paroi



LIGNE

Porte pivotante réversible, ouverture intérieure /extérieure

Paroi fixe clipsable à 90°.

Profils poli brillant.

Verre de sécurité transparent

5 mm pour la porte et 4 mm pour la paroi.

Traitement anti-traces AquaPerle

(voir p.169).

Installation à l'italienne ou sur receveur.

Hauteur 190 cm.

Porte pivotante

50 mm de compensation en niche.

Porte de 80 cm

25062892 **250 €**

Porte de 90 cm

25062908 **260 €**

Paroi fixe à 90°

25 mm de compensation par côté.

Paroi de 80 cm

25062878 **169 €**

Paroi de 90 cm

25062885 **179 €**

Barre de stabilisation pour installation paroi seule

Finition poli brillant 26998237 95 €



Garantie 5 ANS



Porte pivotante seule



>
SMART EXPRESS*
Porte pivotante réversible

599€

NOUVEAU
Produit

>
SMART EXPRESS*

Porte pivotante réversible, ouverture intérieure/extérieure

Verre 6 mm transparent.
Profilés aluminium chromé.
Réglage des faux-aplombs de 15 mm.
Poignées métalliques.

Traitement anticalcaire

120 x 190 cm 29302260* **599 €**

Kinedo
FRANCE

Garantie 2 ANS



>
KINESPACE*
2 portes pivotantes
+ 2 parties fixes

1250€

>
KINESPACE*

2 portes pivotantes sans seuil avec 2 parties fixes

Verre de sécurité transparent 6 mm.
Profilés aluminium chromé.
Charnières avec Kineclip pour un montage simplifié et un nettoyage facilité.
Poignées métalliques chromées.

Traitement anticalcaire

120 x 200 cm 27811573* **1250 €**

Réalisable également en sur-mesure. Consultez nos vendeurs.

Kinedo
FRANCE

Garantie 2 ANS

FABRICATION
FRANÇAISE



> SPHÈRE

Porte coulissante
2 panneaux réversibles

199€

À fermeture magnétique

Profilés aluminium
finition chromé.
Réglage des faux-aplombs
de 20 mm.
Verre de sécurité transparent
4 mm. Hauteur 185 cm.

Pour receveur de 120 cm

Passage de 44,5 cm
26443737 199 €



Garantie 2 ANS

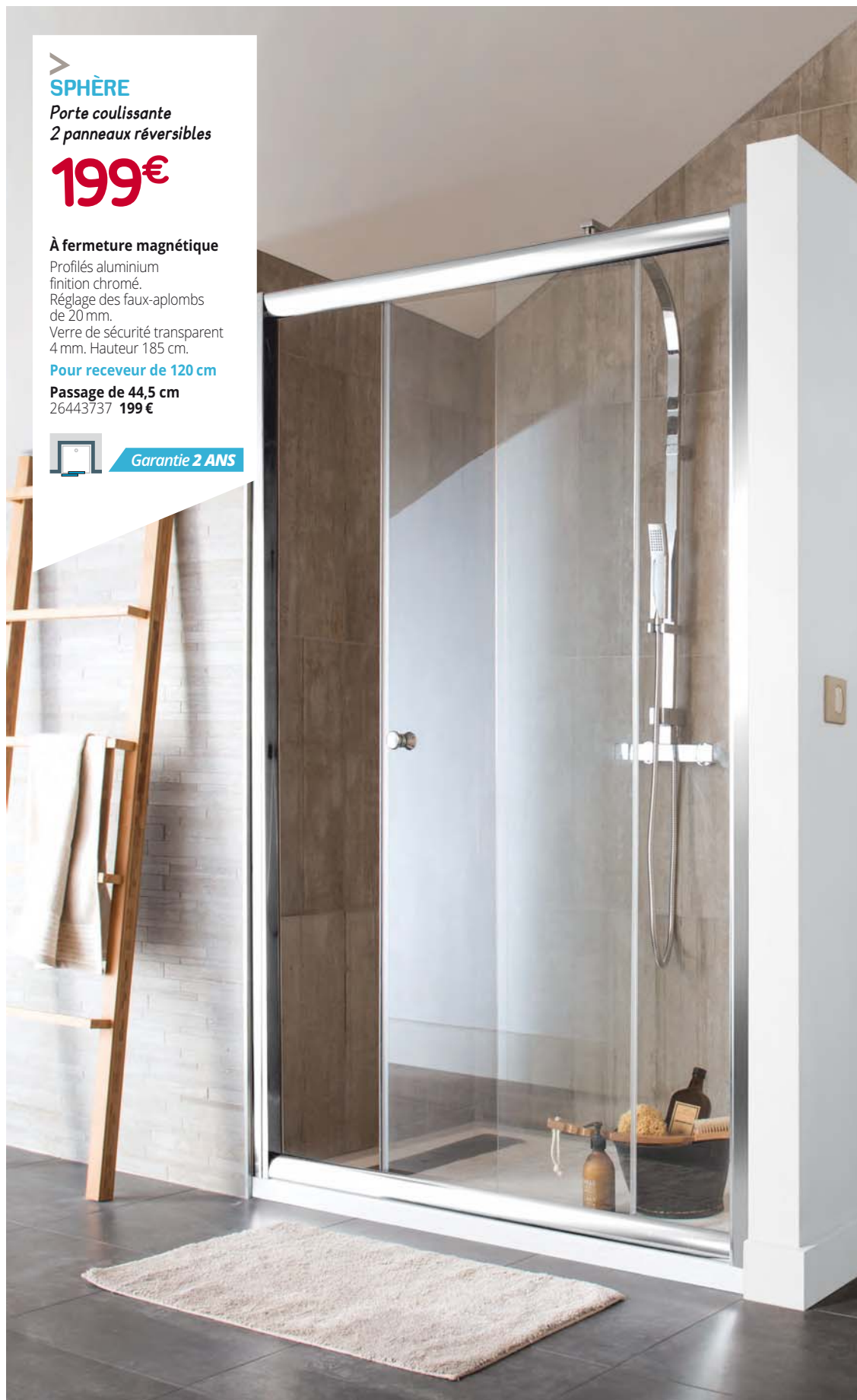

AU CŒUR DU GESTE

La prise de mesure

- Toujours prendre les mesures lorsque le receveur et le carrelage sont posés.
- Vérifier l'aplomb des surfaces de pose du pare-douche.
- Toujours indiquer à votre vendeur si la pose se fait sur un receveur standard ou sur une surface carrelée (à l'italienne).
- Toujours mesurer à l'extrémité du receveur.
- Vérifier l'aplomb des surfaces de pose (A, B, C, D), un faux-aplomb de plus de 5 mm peut entraîner un problème de pose et de fonctionnement selon le modèle choisi.

Demandez conseil à nos vendeurs.

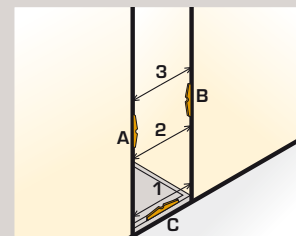

1 Montage en niche

Mesurer à 3 hauteurs différentes (1, 2, 3). Toujours commander la plus petite dimension.

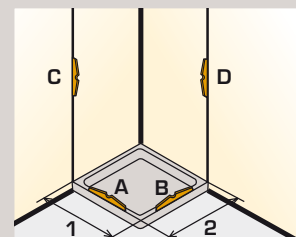

2 Montage en angle

Mesurer la largeur des 2 côtés (1, 2).

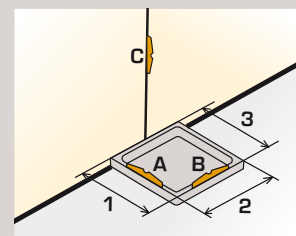

3 Montage sur 1 mur (en U)

Mesurer la largeur des 2 côtés (1, 2, 3).

/ LES ACCÈS D'ANGLE CARRÉS



>
MARCO
Accès d'angle
coulissant

à partir de

179€

Verre transparent



Verre sérigraphié

>
MARCO

**Accès d'angle coulissant.
2 portes coulissantes réversibles
à fermeture magnétique
+ 2 parois fixes**

Extensibilité de 10 cm.
Profilés aluminium laqué époxy blanc.
Compensation murale
des faux-aplombs de 20 mm.
Verre de sécurité sérigraphié
ou transparent 4 mm.
Hauteur 185 cm.

Pour receveur de 70 et 80 cm

**Passage de 40 cm maximum
Transparent 26443713 179 €**

Pour receveur de 80 et 90 cm

**Passage de 50 cm maximum
Transparent 26443720 189 €
Sérigraphié 26443706 199 €**



Garantie 2 ANS



>
LIGNE
Accès d'angle
coulissant

à partir de

399€

>
LIGNE

**Accès d'angle coulissant
à fermeture magnétique**

Profilés poli brillant.
25 mm de compensation par côté.
Verre de sécurité transparent 4 mm.

Traitement anti-traces AquaPerle
(voir p.169).

Pour installation à l'italienne ou sur receveur.
Hauteur 190 cm.

Pour receveur de 80 cm

**Passage de 45,5 cm
25062854 399 €**

Pour receveur de 90 cm

**Passage de 52,5 cm
25062861 419 €**



SanSwiss
PROFILI ALUMINUM

Garantie 5 ANS



> **MARCO**
Accès d'angle
1/4 de cercle
coulissant

à partir de

199€



> **LIGNE**
Accès d'angle
1/4 de cercle
coulissant

645€

> MARCO

Accès d'angle ¼ de cercle coulissant
2 parois fixes + 2 portes coulissantes à fermeture magnétique

Profilés aluminium époxy blanc.
Compensation murale des faux-aplombs de 20 mm par côté.
Verre de sécurité sérigraphié 4 mm.
Hauteur 185 cm. Rayon de 55 cm.

Pour receveur de 80 cm

Passage de 46 cm 26443744 199 €

Pour receveur de 90 cm

Passage de 56 cm 26443751 249 €

Garantie 2 ANS

> LIGNE

Accès d'angle ¼ de cercle coulissant
2 parois fixes + 2 parois coulissantes à fermeture magnétique

Profilés poli brillant.
25 mm de compensation murale par côté.
Verre de sécurité transparent 6 mm.

Traitement anti-traces AquaPerle (voir p.169).

Hauteur 190 cm. Rayon de 55 cm.

Pour receveur de 90 cm

Passage de 55,7 cm 24769907 645 €



AQUAPERLE

SanSwiss
ROYAL GROUP

Garantie 5 ANS





1 FLORA

- Ensemble comprenant :
- 1 douchette 1 jet Ø 10 cm en ABS chromé avec stop-jet
 - 1 flexible en inox chromé 1,50 m Metal Power
 - 1 barre inox chromé 70 cm Ø 25 mm
 - des patères murales réglables

L'ensemble 27791578 49 €
La douchette 27791585 19 €

2 ZEN 4 JETS

- Ensemble comprenant :
- 1 douchette 4 jets Ø 10 cm en ABS chromé avec stop-jet
 - 1 flexible en inox chromé 1,50 m Metal Power
 - 1 barre inox chromé 70 cm Ø 25 mm
 - des patères murales réglables

L'ensemble 27791592 59 €
La douchette 27791608 29 €

3 TEMPESTA CLASSIC

- Ensemble comprenant :
- 1 douchette anticalcaire démontable 2 jets
 - 1 flexible en PVC 1,75 m + embout tournant
 - 1 barre laiton 60 cm

L'ensemble 29041084 69 €
La douchette 2 jets 29041091 29 €



La douchette 3 jets + le support mural + le flexible
 29041107 69 €

4 MYCLUB VARIO 4 JETS

- Ensemble comprenant :
- 1 douchette anticalcaire 4 jets à intensité variable en ABS chromé Ø 10 cm
 - 1 flexible en PVC 1,75 m
 - 1 barre laiton avec curseur 2 positions Chromé et blanc.

L'ensemble 27810897 75 €
La douchette 27810903 34,90 €

Garantie 5 ANS

5 MYSELECT MULTI

- Ensemble comprenant :
- 1 douchette anticalcaire 3 jets avec fonction Select (changement de jet par simple appui) Ø 11 cm
 - 1 flexible lisse en PVC 1,75 m
 - 1 barre laiton avec curseur variable Chromé et blanc.

L'ensemble carré 27262818 99 €
L'ensemble rond 27262801 99 €
La douchette carrée 27262832 49 €
La douchette ronde 27262825 49 €

Garantie 5 ANS



Au mur la faïence roccia p.41

WIRQUIN

> RIMINI

Ensemble comprenant :

- 1 douchette large Ø 13 cm 5 jets soft
- 1 mitigeur thermostatique en laiton avec sécurité à 38°C
- 1 barre en laiton chromé Ø 25 mm
- 1 porte shampoing / savon
- 1 flexible chromé

L'ensemble 27791615 199 €

Garantie 2 ANS



Au mur la faïence intuition p.81

GROHE

> G800

Ensemble comprenant :

- 1 douchette à main 2 jets
- 1 mitigeur thermostatique mural
- 1 barre avec curseur variable
- 1 flexible chromé

L'ensemble 29070770 249 €

Garantie 5 ANS



Au mur la faïence groove p.76

hansgrohe

> MYSELECT S150 SEMIPIPE

Ensemble comprenant :

- 1 douchette extra large Ø 15 cm 3 jets avec fonction Select (changement de jet par simple appui)
- 1 mitigeur thermostatique
- 1 barre avec curseur variable
- 1 flexible lisse chromé 1,75 m Isiflex

Installation facile et fixation supérieure ajustable permettant la réutilisation de perçages existants.

L'ensemble 27262849 299 €

Garantie 5 ANS

▶ Les flexibles de douche



1 FLEXIBLE CHROMÉ DOUBLE AGRAFAGE

1,50 m 23743359 19 €

2 m 23743366 24,50 €



2 FLEXIBLE LISSE CHROMÉ ISIFLEX

Flexible PVC.
Écrou tournant (empêche le flexible de s'em mêler).

1,50 m 29390915 29 €

2 m 29390939 32,90 €

Garantie 5 ANS



3 FLEXIBLE SENSO FLEX

Flexible acier-inox.
Écrou tournant (empêche le flexible de s'em mêler).
Gaine PVC.

1,50 m 29391004 33,90 €

2 m 29391028 37,90 €

Garantie 5 ANS

LES DOUCHETTES



Carrée



Tube

> DESIGN

Support de douche mural anticalcaire comprenant :

- 1 douchette carrée ou tube 1 jet laiton chromé
- 1 support mural laiton chromé orientable
- 1 flexible en PVC 1,50 m Alumiflex

L'ensemble carré 27812198 75 €

La douchette carrée 27812181 45 €

L'ensemble tube 27812228 65 €

La douchette tube 27812211 35 €

LES COLONNES DE DOUCHE

Prête à poser, la colonne de douche associe douchette amovible, pommeau fixe et mitigeur.

> IDEALJET

Colonne de douche

399€

Ensemble de douche comprenant :

- 1 mitigeur **thermostatique** technologie cool body
- 1 pomme de tête Ø 25 cm
- 1 douchette 3 jets (pluie, pluie concentrée, massage) Ø 10 cm avec réducteur de débit
- 1 flexible antitorsion 1,75 cm ultraflex

29314232 **399 €**

Garantie 5 ANS



NOUVEAU

Produit



Au sol le carrelage habitat p.22.
Au mur la faïence play p.82.
Paroi allure p.166-167



Au mur la faïence my wall p.83



Au mur les faïences blanc brillant lisse p.90 et manzana p.99



Au mur la faïence intuition p.81



Au mur la faïence groove P.76



1 SUVA

- Ensemble de douche comprenant :
- 1 mitigeur de douche **mécanique** avec inverseur intégré
 - 1 colonne rotative
 - 1 pomme de douche en ABS
 - 1 douchette anticalcaire en ABS 3 jets (pluie, massant, moussant)
 - 1 support de douchette coulissant et inclinable
 - 1 flexible double agrafage en inox chromé 1,50 m

28891710 **99 €**

Garantie 5 ANS



2 NADI

- Ensemble de douche comprenant :
- 1 mitigeur de douche **mécanique** chromé
 - 1 tube inox chromé
 - 1 pomme de douche anticalcaire en ABS chromé Ø 20 cm
 - 1 douchette en ABS chromé 5 jets (pluie, massant, pluie massante, moussant, pluie moussante) Ø 10 cm
 - 1 support de douchette en ABS chromé
 - 1 flexible en laiton inox
 - 1 fixation murale inox chromé

28891727 **175 €**

Garantie 2 ANS



3 ELLIOT BLANC HYDROMASSANTE

- Ensemble de douche **hydromassant** comprenant :
- 1 mitigeur **thermostatique**
 - 1 inverseur de fonction
 - 1 pomme de tête en ABS avec picots anticalcaires 1 jet pluie + cascade
 - 1 douchette carrée
 - 1 flexible double agrafage en inox 1,50 m
 - 1 écran d'affichage de la température H 140 x L 25 x P 45 cm.
- Installation en façade uniquement.

Blanc 28938156 **329 €**

Garantie 10 ANS



4 IDEALJET CUBE

- Ensemble de douche comprenant :
- 1 mitigeur **thermostatique** chromé anti-brûlure
 - 1 colonne laiton chromé
 - 1 pomme de douche haute 20 x 20 cm anticalcaire en ABS chromé avec réducteur de débit 9,5 L/min
 - 1 douchette avec picots anticalcaires en silicone 3 jets (pluie, pluie concentrée, massage)
 - 1 support de douchette coulissant
 - 1 flexible double agrafage chromé 1,75 m

27544808 **449 €**



Garantie 5 ANS

THETA CONFORT

Colonne de douche

499€

Ensemble de douche comprenant :

- 1 mitigeur **thermostatique** NF corps froid (blocage température 38°C)
- 1 pomme de douche en ABS chromé 25 cm
- 1 douchette anticalcaire
- 1 tube recoupable
- 1 crosse orientable
- 1 flexible lisse antitorsion Long Life

24787086 **499 €**

CRISTINA

Garantie **8 ANS**



Au mur la faïence évoque p.71.
Paroi de douche walk-in easy p.169



> **MYSELECT 240**
Colonne de douche

à partir de

569€

Ambiance réalisée avec le modèle rond.
Au mur la faïence calx p.75

hansgrohe



Modèle carré

hansgrohe

> **MYSELECT 240**

Ensemble de douche comprenant :

- 1 mitigeur thermostatique
- 1 barre en laiton chromé
- 1 pomme de douche avec technologie Air Power, pour un jet enveloppant plus volumineux
- 1 douchette 3 jets avec fonction Select (changement de jet par simple appui)
- 1 inverseur intégré à la poignée
- 1 flexible lisse chromé en PVC 1,60 m Isiflex
- 1 fixation supérieure ajustable permettant la réutilisation de perçages existants.

Douche de tête ronde 27262856 569 €
Douche de tête carrée 27262863 599 €

Garantie 5 ANS



> **TOUAREG**
Colonne de douche

599€

Ensemble de douche comprenant :

- 1 mitigeur thermostatique
- 2 sorties avec inverseur intégré sur croisillon
- 1 colonne en laiton avec 2 tablettes amovibles
- 1 pomme de douche 30 x 30 cm extra plate avec picots anticalcaires
- 1 douchette à main carrée en laiton avec picots anticalcaires
- 1 support de douchette coulissant
- 1 flexible antitorsion en PVC 1,75 m finition alu satiné NF

24775090 **599 €**

Garantie 2 ANS



> **EUPHORIA SYSTEM 210**
Colonne de douche

690€

Ensemble de douche comprenant :

- 1 douche de tête haute 21 cm en laiton 1 jet
- 1 douchette à main Euphoria 3 jets
- 1 colonne en laiton
- 1 flexible antitorsion 1,75 m finition aspect satiné Silverflex.

Version mitigeur thermostatique incluant la fonction Aquadimmer (poignée métal servant de robinet d'arrêt, inverseur et régulateur de débit, poignée graduée avec butée à 38°).

26440033 **690 €**

Garantie 5 ANS

> QUADRI 250*

Colonne de douche

799€

Ensemble de douche comprenant :

- 1 mitigeur thermostatique NF corps froid (blocage température à 38°C) avec inverseur intégré sur la poignée
- 1 pomme de tête Sandwich® inox extra plate 25 cm
- 1 douchette monojet anticalcaire carrée avec picots souples
- 1 crose orientable
- 1 tube recoupable en laiton
- 1 flexible lisse antitorsion

27537312* 799 €

Garantie 8 ANS

CRISTINA

NOUVEAU
Produit

Sur le mur de face la faïence ada p.80.
Sur le banc et sur le mur de gauche les émaux galaxy grey p.101.

>
TRIVERDE*
 Pack de douche
 à encastrer

à partir de

999€

(modèle chromé)

NOUVEAU

Produit



Ambiance réalisée avec le modèle noir.
 Au sol le carrelage béton p.36.
 Au mur la faïence metro p.90.
 Receveur quartz p.163.
 Paroi walk-in shade p.169.
 Meuble et miroir archi p.222



Modèle chromé

>
TRIVERDE*

Ensemble de douche à encastrer
 comprenant :

- 1 façade thermostatique
- + 1 box universelle
- 1 bras + 1 pomme de tête extra plate Ø 25 cm
- 1 douchette stick en ABS avec picots anticalcaires
- 1 support mural
- 1 flexible lisse 1,50 m

Chromé 30005959* **999 €**

Noir 30005960* **1499 €**

Garantie 8 ANS

CRISTINA

LES BRIQUES DE VERRE

> CUBIVER

simple et facile à poser (environ 1h30 / m²)

Les briques de verre sont enrobées d'une ceinture de PVC dotée d'ergots et de rainures. Elles s'assemblent par collage PVC (soudure à froid), puis un joint de type carrelage de 8 mm vient assurer la parfaite finition de la paroi et son étanchéité.

INCOLORES

1 Nuagée	Colis de 5	20936730	La pièce : 11,20 €	Soit le colis : 56 €
2 Bullée	Colis de 5	20940690	La pièce : 11,20 €	Soit le colis : 56 €
2 Satinée	Colis de 5	20940997	La pièce : 11,20 €	Soit le colis : 56 €
4 Transparente 198	Colis de 5	20941031	La pièce : 11,20 €	Soit le colis : 56 €

COULEURS 198

5 Nuagée azur	Colis de 5	20941109	La pièce : 14,30 €	Soit le colis : 71,50 €
6 Nuagée bronze	Colis de 5	24055147*	La pièce : 14,30 €	Soit le colis : 71,50 €
Nuagée grise	Colis de 5	24055123*	La pièce : 14,30 €	Soit le colis : 71,50 €
7 Nuagée turquoise	Colis de 5	20941123	La pièce : 14,30 €	Soit le colis : 71,50 €
8 Bullée azur	Colis de 5	24055109*	La pièce : 14,30 €	Soit le colis : 71,50 €

ACCESSOIRES

Bande de référence 72 x 20 mm, L150 cm	Colis de 5	20941130	La pièce : 12,30 €	Soit le colis : 61,50 €
Liant cartouche Cubiver colle 300 ml	Colis de 8	20941208	La pièce : 11,20 €	Soit le colis : 89,60 €
Profil blanc. 3 ml par kit		20966997	Le kit : 74 €	Soit le ml : 24,66 €

> LES BRIQUES DE VERRE TRADITIONNELLES

COLORIS

1 Nuagée 195	Colis de 8	20488925	La pièce : 7,15 €	Soit le colis : 57,20 €
1 Nuagée 198	Colis de 5	20488956	La pièce : 5,45 €	Soit le colis : 27,25 €
Nuagée 191	Colis de 4	20489083	La pièce : 8,30 €	Soit le colis : 33,20 €
2 Bullée 195	Colis de 8	20488932	La pièce : 7,15 €	Soit le colis : 57,20 €
2 Bullée 198	Colis de 5	20488970	La pièce : 4,45 €	Soit le colis : 22,25 €
3 Quadrillée 195	Colis de 8	20488949	La pièce : 7,15 €	Soit le colis : 57,20 €
3 Quadrillée 198	Colis de 5	20488963	La pièce : 4,45 €	Soit le colis : 22,25 €
4 Transparente 198	Colis de 5	20273897	La pièce : 7 €	Soit le colis : 35 €
5 Nuagée azur	Colis de 5	20489021	La pièce : 11,75 €	Soit le colis : 58,75 €
6 Nuagée bronze	Colis de 5	24055086	La pièce : 11,75 €	Soit le colis : 58,75 €
7 Nuagée turquoise	Colis de 5	20489045	La pièce : 11,75 €	Soit le colis : 58,75 €
8 Bullée azur	Colis de 5	21484629	La pièce : 11,75 €	Soit le colis : 58,75 €

ACCESSOIRES

Croisillon de montage	Lot de 100	23319486	Le lot : 49 €
Mortier de montage	Sac de 25 kg	24092142	Le sac : 28,20 € Soit le kg : 1,13 €
Profil blanc, 79 x 33 mm, L 3 m		24055093	La pièce : 72 €
Joint d'appui 60 x 8 mm. Bande de 2 m		24276337	La pièce : 8,40 €
Bande d'indépendance 35 x 5 mm. Bande de 2 m		24276320	La pièce : 1,20 €
Bande de dilatation 74 x 10 mm. Bande de 2 m		24276313	La pièce : 5,20 €



AU CŒUR DU GESTE

Système exclusif, CUBIVER permet de construire une paroi en briques de verre en toute simplicité. Une bande de référence de 2 cm d'épaisseur sur les 4 côtés permet d'assurer une réelle liaison entre le gros œuvre et les briques de verre.



Facile à poser



Appliquez la colle sur le support

Disposez les cubivers

Laissez sécher



> CUBIDOUCHE

paroi de douche en briques de verre

La brique de verre vous apportera lumière, couleur et transparence dans votre salle de bains. Avec notre système exclusif Cubiver, le montage de la brique de verre est accessible à tous grâce à un système de guide et de collage rapide. Le kit Cubidouche inclut les briques de verre et les accessoires de pose avec profil de finition aluminium laqué blanc (vendu sans joint carrelage de finition). L 19,8 x H 19,8 x ép. 8 cm.

2 dimensions au choix :

Kit n° 1 pour paroi L 82,4 x H 200 cm
(4 x 10 briques)

Nuagée incolore 21503573 **622 €**

Kit n° 2 pour paroi L 102 x H 200 cm
(5 x 10 briques)

Nuagée incolore 21503580 **806 €**

Autres modèles sur commande. Nous consulter.



> LUMIKIT

Allie la douceur du bois exotique à la transparence du verre. Uniquement en milieu sec. Système de paroi en briques de verre décoratif, simple et rapide à monter, à base de profilés en bois à teinter, lasurer ou vernir. Ce système de montage permet d'intervenir dans des locaux occupés sans salissures ni dégradations.

Conception sur mesure. Nous consulter.



* Délai : consultez votre magasin.

LES SALLES DE BAINS

LES CABINES DE DOUCHE

D'emblée, c'est le côté pratique de la cabine de douche qui séduit. Posez, branchez et lavez-vous, tels sont les mots d'ordre de la cabine. Inutile de savoir si l'évacuation est à gauche ou à droite, la plupart des cabines sont réversibles.

LES CABINES INTÉGRALES...187
LES CABINES HYDROS.....190
LE CONCEPT KINEMAGIC.....191

Ambiance réalisée avec la cabine jade hydro voir p.190.
Au sol le carrelage ultra p.36. Au mur la faïence grafen p.60



> **KIÉTUDE**
Cabine intégrale
non hydro

à partir de

575€

Ambiance réalisée avec le
modèle carré 80 x 80 cm



Rectangulaire 100 x 80 cm



1/4 rond 90 cm

> **KIÉTUDE**

Cabine intégrale d'angle non hydro.

Montage sans silicone.

Équipée de :

- panneaux de fond en acrylique thermoformé réversibles
- 2 portes coulissantes (déclipsables pour faciliter le nettoyage) en verre de sécurité transparent 5 mm (4 mm pour les parties fixes)
- 1 mitigeur mécanique
- 1 douchette à main à jets réglables
- 1 étagère porte-flacons
- 1 receveur antidérapant en biocryl hauteur 18 cm sur pieds réglables (de 0 à 2 cm) avec grille d'évacuation en inox poli.

Vendue avec tuyau d'évacuation Ø 40 mm.

Carrée

P 80 x L 80 x H 208 cm 26684253 **575 €**

P 90 x L 90 x H 208 cm 26684260 **675 €**

Rectangulaire

P 100 x L 80 x H 208 cm 26684277 **750 €**

1/4 rond

P 90 x L 90 x H 208 cm 26684284 **750 €**

Garantie 2 ANS



Ambiance réalisée avec le modèle carré 90 x 90 cm

Existe en version hydro p.190

JADE*

Cabine intégrale d'angle réversible non hydro.

Montage sans silicone.

Équipée de :

- Panneaux de fond en verre blanc opaque 6 mm
- 2 portes coulissantes en verre 8 mm traité anticalcaire
- 1 mitigeur thermostatique
- 1 douchette à main design
- 1 large douche pluie pour un effet relaxant
- 2 étagères porte-flacons
- 1 receveur en biocryl hauteur 12,5 cm.

Carrée

P 90 x L 90 x H 222 cm 24750110* 799 €

Rectangulaire

P 110 x L 80 x H 223 cm 24750158* 850 €

1/4 rond

P 90 x L 90 x H 221 cm 24750134* 850 €

Garantie 2 ANS



Rectangulaire 110 x 80 cm



1/4 rond 90 cm



L'INSTALLATION RÉVERSIBLE

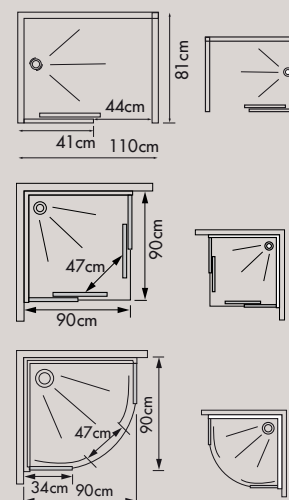

> **EDEN***

Cabine intégrale
non hydro réversible

1490€



Rectangulaire 100 x 80 cm

> **EDEN***

Cabine intégrale d'angle réversible non hydro.

Équipée de :

- Panneaux de fond en verre extra blanc.
- Profils chromés
- 2 portes coulissantes (déclipsables pour faciliter le nettoyage) en verre transparent 6 mm avec poignées métalliques
- 1 mitigeur thermostatique
- 1 douchette à main en laiton, flexible antitorsion
- 1 douche pluie
- 1 étagère porte-flacons en verre
- 1 receveur en biocryl hauteur 9 cm, sur pieds réglables.

Rectangulaire

P 100 x L 80 x H 221 cm

27258958* **1490 €**

Kinedo
FRANCE

Garantie 2 ANS

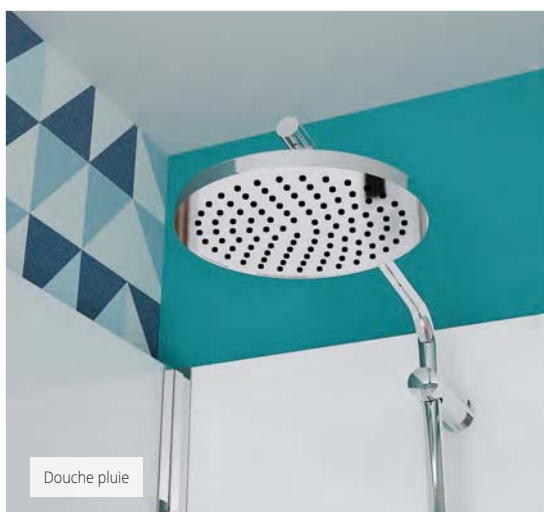

Douche pluie



Douchette à main laiton

LES CABINES HYDROS

Facile à poser, facile à utiliser, la cabine hydro est le meilleur remède au stress.

JADE HYDRO

Cabine intégrale
hydromassante
réversible

à partir de

899€

FABRICATION
FRANÇAISE



Ambiance réalisée avec le modèle carré 90 x 90 cm.
Au sol les carrelages urbiko p.8 et ultra p.36.
Au mur la faïence grafen p.60

Existe en version non hydro voir p.188

JADE HYDRO*

Cabine intégrale hydromassante réversible.

Équipée de :

- Panneaux de fond en verre blanc opaque 6 mm
- 2 portes coulissantes en verre 8 mm traité anticalcaire
- 1 mitigeur thermostatique encastré
- 1 douchette à main design
- 1 large douche pluie pour un effet relaxant
- 2 étagères porte-flacons
- 6 buses à roto-jet pour un effet pulsé
- 1 receveur en biocryl hauteur 12,5 cm

Carrée

P 90 x L 90 x H 224 cm 24750103* **899 €**

1/4 rond

P 90 x L 90 x H 221 cm 24750127* **950 €**

Rectangulaire

P 110 x L 80 x H 224 cm 24750141* **950 €**

Garantie 2 ANS



1/4 rond 90 cm



Rectangulaire 110 x 80 cm

LE CONCEPT KINEMAGIC

En une journée et sans grands travaux, remplacez votre baignoire par une douche.

/ EN ANGLE



AVANT

APRÈS



Verre transparent

/ EN NICHE



AVANT

APRÈS



Verre sérigraphié



EN UNE JOURNÉE REPLACEZ VOTRE BAIGNOIRE PAR UNE DOUCHE

Espace ouvert à porte coulissante
ou 2 portes pivotantes,
installation en angle ou en niche,
panneaux de fond hauts,
mi-hauteur ou mixtes,
de 100 à 205 cm x de 69 à 106 cm ...

... À vous de choisir !

Kinedo
FRANCE

ESPACE DOUCHE KINEMAGIC*

Cabine de douche intégrale, **idéale pour remplacer une ancienne baignoire**. Montage facile, rapide (en une journée) et sans gros travaux (pas de reprise de faïence ni de carrelage). **Montage sans silicone** (selon les modèles).

Ensemble composé de :

- Panneaux de fond hauts, mi-hauteur ou mixtes en verre blanc opaque
- 1 paroi et/ou porte en verre de sécurité traité anticalcaire 8 mm transparent ou sérigraphié
- 1 panneau de robinetterie avec motif sérigraphié et boîtier de robinetterie en inox poli servant de porte-savon
- 1 mitigeur mécanique ou thermostatique avec douchette à main et large douche pluie
- 1 receveur hauteur 3,8 cm (avec kit de pieds réglables pour atteindre une hauteur de 9,8 à 14,8 cm)
- 1 grille d'évacuation amovible en inox poli

Installation en angle

Panneaux de fond hauts.

170 x 80 cm

Porte coulissante transparente

Mitigeur mécanique design **3799 €**

Mitigeur thermostatique design **3899 €**

Porte coulissante sérigraphiée

Mitigeur mécanique design **3799 €**

Mitigeur thermostatique design **3899 €**

Installation en niche

Panneaux de fond hauts.

170 x 80 cm

Porte coulissante transparente

Mitigeur mécanique design **3799 €**

Mitigeur thermostatique design **3899 €**

Porte coulissante sérigraphiée

Mitigeur mécanique design **3799 €**

Mitigeur thermostatique design **3899 €**

FABRICATION
FRANÇAISE

Garantie 2 ANS

LES SALLES DE BAINS

LE BAIN

C'est autour de la baignoire que se conçoit la salle de bains.

En îlot, droite, d'angle, à encastrer, la baignoire donne du style. Ses dimensions sont à prendre en compte pour un confort accru.

LES BAIGNOIRES ÎLOTS.....	193
LES BAIGNOIRES DROITES.....	194
LES ÉCRANS DE BAIGNOIRE.....	196
LES BAIGNOIRES D'ANGLE.....	197
LE CONCEPT DUO.....	198
L'ESPACE BIEN-ÊTRE.....	199

Ambiance réalisée avec la baignoire connect air voir p.195.
 Au mur la faïence elven p.61.
 Mitigeur thermostatique bain/douche charlotte p.214

> RÉTRO*

Baignoire îlot

994€

En matériau autoportant TSFR (résine pleine masse avec gelcoat sanitaire 2 faces).

Sans trop-plein. Gabarit fourni. Bonde centrale. Hauteur 63 cm.

169 x 74 cm 195 litres
28827474* **799 €**

Pieds chromés traditionnels
28939290* **195 €**

Garantie 10 ANS

Au sol le carrelage nirvana p.17.
Robinetterie chambord.



▶ La gamme rétro

> CHAMBORD*

1 Mélangeur bain/douche
Entraxe 150 mm (± 15 mm).
Saillie 166 mm.
Inverseur poignée céramique.
Flexible double agrafage.
Douchette rétro en laiton.
Hauteur 35,5 cm.
Finition chromé.

23613423* **475 €**

2 Colonnnettes sur pieds
Entraxe 150 mm (± 15 mm).
Hauteur 90 cm.
Finition chromé.

27535844* **469 €**

3 Mélangeur lavabo rétro
Têtes céramique.
Croisillons et vidage laiton.
Flexibles d'alimentation inox.
Hauteur sous bec 8,4 cm.
Finition chromé.

23613386* **250 €**

4 Lavabo
Céramique blanche.
Percé monotrou avec trop-plein.
À suspendre ou à poser sur la colonne.

Lavabo L 73 x P 54 cm 27857182* 375 €
Colonne H 64 cm 27857199* 225 €



CRISTINA

Garantie 8 ANS

▶ La robinetterie sur pied

> TRIVERDE*

Robinetterie monocolonne bain / douche sur pied

Cartouche céramique 35 mm.
Hauteur totale 93,1 cm.
Corps laiton.
Poignée métal.
Inverseur automatique.
Flexible et douchette fournis.
Finition chromé

26990767* **1275 €**

Mécanisme
26990750* **235 €**

CRISTINA

Garantie 8 ANS



> STARK*

Baignoire îlot en cleargreen blanc brillant

990€

Avec trop-plein.
Bonde centrale.
Piètement châssis acier.
Hauteur 62 cm.

174 x 80 cm 160 litres

Baignoire
28827436* **599 €**

Tablier
28827443* **391 €**

Garantie 10 ANS

Au sol le carrelage navy
et au mur la faïence méditerranéa p.86.
Robinetterie triverde.



LES BAIGNOIRES DROITES

Ce classique du bain se pose ou s'encastre toujours sur des pieds, le reste est habillage.

> FORIA

Baignoire en Toplax®.
Pieds réglables.
Accoudoirs
et repose-tête intégrés.

160 x 70 cm 125 litres
24489140 **145 €**

170 x 70 cm 145 litres
24489164 **145 €**

170 x 75 cm 150 litres
24489157 **165 €**

aquarine
FABRICATION
FRANÇAISE



CONSEIL DU PRO :

Pensez-y!



Robinetterie thermostatique
Retrouvez l'ensemble de notre
gamme p.214-215



Tabliers de baignoire à carreler
Voir concept à carreler wedi p.158-159



> ACTIVE DUO

Baignoire droite
en acrylique à encastrer

199€

Piètements métalliques
à vérins réglables.
Vidage en position
centrale (non fourni).

180 x 80 cm 265 litres
24462846 **199 €**

Idéal
STANDARD

Garantie 10 ANS



> PRÉFIXE

Baignoire droite
en Toplax à encastrer

à partir de

269€

Pieds métalliques réglables.
Vidage central excentré.
Repose-tête intégrés
des 2 côtés.

170 x 75 cm 175 litres
24747134 **269 €**

180 x 80 cm 215 litres
24747141 **299 €**

aquarine

NF
FABRICATION
FRANÇAISE

CONNECT AIR

Baignoire droite
en acrylique à encastrer

399€

Piètements métalliques
à vérins réglables.
Vidage en bout (non fourni).

170 x 75 cm 210 litres
28724773 399 €



NOUVEAU

Produit

Au sol le carrelage elven p.32. Au mur la faïence elven p.61.
Douchette design p.178. Vasque villette p.201.
Plan de toilette savane p.203.
Mitigeur thermostatique bain/douche charlotte p.214



>
TALLY

Écran 1 volet

99€

En verre de sécurité transparent 5 mm.
Battant intérieur / extérieur.
Profils aluminium laqué époxy blanc.

Réversible.

Fixation murale par profilés de compensation.

H 140 x L 80 cm
26389851 **99 €**

 FABRICATION ALLEMANDE

Garantie 10 ANS



>
FARA

Écran 1 volet

129€

En verre de sécurité transparent 5 mm.
Profilé chromé.

Réversible.

Porte-serviettes.

H 140 x L 80 cm
24946186 **129 €**

 FABRICATION ALLEMANDE

Garantie 10 ANS



>
PROTECT

Écran 2 volets

199€

1 volet repliable et 1 volet battant.
En verre de sécurité transparent 5 mm.

Réversible.

Charnières en laiton entre les 2 volets.
Fixation murale par profilés de compensation, finition aluminium.

H 140 x L 90 cm
26105024 **199 €**

 FABRICATION ALLEMANDE

Garantie 10 ANS



>
FARA 3 VOILETS

Écran 3 volets

199€

En verre de sécurité transparent 3 mm.
Pliable à 360°.
Profils finition blanc.

Réversible.

H 140 x L 152 cm
26792521 **199 €**

 FABRICATION ALLEMANDE

Garantie 10 ANS

En angle, on gagne en place et en profondeur. Le volume dédié au bain est plus important qu'avec une baignoire droite.



> **HOTLINE**

Baignoire d'angle en acrylique à encastrer

à partir de

245€

Avec renfort fibre de verre et résine. 2 assises obliques de chaque côté. Hauteur 63 cm. Pieds fournis.

140 x 140 cm 250 litres
Baignoire 29070756 **245 €**
Tablier 28889090 **175 €**

150 x 150 cm 225 litres
Baignoire 29070763 **354 €**
Tablier 28889113 **210 €**



Ambiance réalisée avec le modèle 140 x 140 cm. Au mur le carrelage urbiko p.8. Mitigeur thermostatique grøhtherm 800 p.215.

► **Les vidages de baignoire**



> **VIDAGE À CÂBLE**

Vidage complet automatique. Trop-plein et siphon intégrés. Sortie orientable. Volant en ABS chromé et clapet rentrant en inox chromé.
 27602904 **24 €**



> **VIDAGE QUICK CLAC**

Vidage complet à ouverture / fermeture par pression. Trop-plein et siphon intégrés. Sortie orientable. Volant et clapet en ABS chromé.
 27602942 **35 €**



> **VIDAGE COMPLET AUTOMATIQUE**

Débit ultra rapide. Trop-plein intégré. Siphon autonettoyant. Sortie à visser Ø 40 mm. Volant et clapet en ABS chromé.
 27603239 **40 €**



LE CONCEPT DUO

En une journée et sans grands travaux, remplacez votre baignoire par une douche / bain



AVANT

APRÈS



i

EN UNE JOURNÉE REPLACEZ VOTRE BAIGNOIRE PAR UNE DOUCHE/BAIN

Packs tout compris
ou à composer soi-même,
tailles standards ou ajustables,
installation en niche ou en angle...

... À vous de choisir !

Kinedo
FRANCE

> DOUCHE / BAIN DUO*

Concept 2-en-1 :
à la fois douche spacieuse et baignoire
confortable pour toute la famille.

Convient aussi bien aux enfants
qu'aux seniors.
Installation en niche ou en angle.

Existe en 3 tailles standards :
160 x 75 cm, 170 x 75 cm et 180 x 80 cm.

Et en tailles ajustables :
de 158 à 192 cm x de 75 à 90 cm.

Pack sérénité+ tout compris...

- Siège rabattable et déclinable blanc
- Écran pare-baignoire verre transparent
- Robinetterie avec douchette à main aimantée sur barre de douche
- Tabliers en verre blanc ou noir avec fileurs découpables (pour laisser passer d'éventuels tuyaux existants).

Tailles standards* 3660 €

Tailles ajustables* 4015 €

... ou à composer soi-même

- De nombreuses options s'offrent à vous :
- Balnéothérapie
 - Siège rabattable blanc
 - Écran pare-baignoire verre transparent
 - Robinetterie avec douchette à main aimantée sur barre de douche
 - Tabliers en verre blanc ou noir
 - Barre d'entrée et barres de maintien
 - Revêtement antidérapant

Consultez nos vendeurs

Garantie 2 ANS

FABRICATION
FRANÇAISE

Pack tout compris, installation en angle, taille standard 180 x 80 cm

L'ESPACE BIEN-ÊTRE

Une baignoire balnéo créant des bulles massantes avec de l'air vous apportera le bien-être à la maison.

/ LA BALNÉO



Modèle en angle 140 x 140 cm



Modèle droit 170 x 80 cm

> VITA*

Baignoire droite 170 x 80 cm et 180 x 80 cm
ou d'angle 140 x 140 cm en acrylique blanc.

MIXTE EAU/AIR + AIR

Massage tonique + massage relaxant

- 8 micro-buses
- 10 injecteurs rosaces
- Blower 400 W
- Sécurité pompe et sécurité anti-bouchage
- Assèchement automatique
- Commande électrique lumineuse 2 touches
- Châssis autoportant 8 pieds

FABRICATION
FRANÇAISE

Baignoire droite

170 x 80 cm

Sans tablier 30004050* 1399 €

Avec tablier 30004051* 1699 €

180 x 80 cm

Sans tablier 30004052* 1399 €

Avec tablier 30004053* 1699 €

Baignoire d'angle

140 x 140 cm

Sans tablier 30004054* 1549 €

Avec tablier 30004055* 1599 €

dont 2 € d'Éco-Participation

/ LE SPA

> HAPPY SPA*

5 places dont 1 allongée

Châssis autoportant mécano soudé, tablier rattan (fibres synthétiques tressées), couverture thermique.

Équipé de :

- 12 buses rotatives
- 14 buses directionnelles
- 1 spot chromothérapie
- 1 pompe bi-vitesse : 1500 W en mode massage et 350 W en mode re-circulation
- 5 positions de massage
- 1 réchauffeur 2 kW avec commande via clavier Balboa
- 1 système de filtration Désinfection à l'ozone.

Installation économique possible en 2,5 mm².

192 x 192 cm 27810323* 6990 €

Kinedo
FRANCE

Garantie 2 ANS

FABRICATION
FRANÇAISE



LES SALLES DE BAINS

LES VASQUES & LA ROBINETTERIE

Douceur des formes, modernité des matériaux, les vasques savent répondre aux nouveaux standards de la déco d'une salle de bains d'aujourd'hui. Les robinets sont de plus en plus techniques.

LES VASQUES À POSER.....	201
LES PLANS DE TOILETTE.....	203
LES PLANS VASQUES.....	204
LES VASQUES À ENCASTRER.....	204
LE LAVABO.....	205
LA ROBINETTERIE.....	206

Ambiance réalisée avec les vasques auteuil voir p.202, le plan de toilette totem voir p.203 et les mitigeurs triverde voir p.213. Au mur les émaux black scandinavian p.101. Miroirs archi p.234



Rondes, carrées ou rectangulaires, les vasques apportent la touche finale à votre salle de bains.

> **VILLETTE**
Vasque à poser
en céramique

85€

Sans trop-plein.
40,5 x 40,5 cm.
Hauteur 15 cm.
27271339 85 €



Au mur la mosaïque favo hexagone p.102.
Vasque villette posée sur le plan de toilette savane p.203.
Mitigeur mural triverde p.213

LES VASQUES À POSER



> BOSTON ▼

Porcelaine.
Vasque bol à poser.
Avec trop-plein.

Ø 41 cm.
Hauteur 18,5 cm.
24035170 59 €



> SEYDA

Porcelaine.
Vasque rectangulaire
à poser.
Sans trop-plein.

48 x 37,5 cm.
Hauteur 13 cm.
26869278 89 €



> FIDJI

Porcelaine.
Vasque bol à poser.
Plage percée
pour robinetterie.
Avec trop-plein.

Ø 40,5 cm.
Hauteur 18 cm.
21564468 69 €



> BALI

Porcelaine.
Vasque carrée à poser.
Plage percée
pour robinetterie.
Avec trop-plein.

49 x 49 cm.
Hauteur 16 cm.
21564451 99 €



> SALSA

Vasque bol à poser
en verre

69€

Sans trop-plein.
Ø 42 cm.
Hauteur 14,5 cm.
24035156 69 €



> AUTEUIL

Vasque bol à poser
en pierre naturelle

229€

Sans trop-plein.
Poids 10 kg.
Ø 42 cm.
Hauteur 14,5 cm.
Noire 26792514 229 €

> SAVANE

Plan de toilette
finition chêne

à partir de

149€

Plan de toilette 40 mm en stratifié et mélaminé haute pression, finition chêne africain. 2 supports de fixation laiton chromé fournis.

L 80 x P 46 cm
28868019 **149 €**

L 100 x P 46 cm
28868040 **159 €**

L 120 x P 46 cm
28868064 **169 €**



► Console pour plan de toilette



> CONSOLE INOX

L 80 x l 55 x H 73 cm
23271098 **259 €**

> TOTEM*

Plan de toilette en solid surface

à partir de

399€

Plan de toilette en solid surface pour vasque à poser.
Épaisseur 12 cm.

Équerres de fixation murale fournies.

Modèle simple vasque

80 x 51 cm
Blanc mat 29352791* **399 €**

Modèle double vasque

120 x 51 cm
Blanc mat 29352807* **549 €**



Simple vasque 80 x 51 cm



Ambiance réalisée avec le modèle double vasque 120 x 51 cm.
Au mur les émaux black scandinavian p.101.
Vasques auteuil p.202. Mitigeurs triverde p.213. Mirrors archi p.234.

LES PLANS VASQUES



Adria en 60 cm



> ADRIA*

Céramique fine blanc brillant.
Plan vasque rectangulaire à poser
sur un meuble de 45 cm de profondeur
ou à fixer seule au mur.
Avec trop-plein.

Profondeur 46 cm.
Hauteur 12 cm.

L 60 cm 28868521* 219 €

L 80 cm 28868514* 249 €

L 120 cm (1 cuve 2 trous)
28868507* 349 €

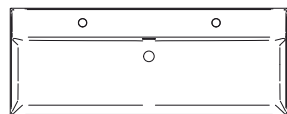

Adria en 120 cm

> INFINITY*

Résine akron (mélange de résine et de minéraux).
Plan vasque rectangulaire à fixer.

Béton cimento L 80 x H 13,5 x P 49 cm 27628898* 715 €

Existe en double vasque, dans d'autres coloris et dimensions. Consultez nos vendeurs.

LES VASQUES À ENCASTRER



> ARKITEKT ▼

Céramique.
Vasque ovale à encastrer.
Avec trop-plein. Percée monotrou.

52 x 45 cm
28148517 29,90 €



> MADISON

Porcelaine.
Vasque rectangulaire à encastrer.
Avec plage de robinetterie et trop-plein.

50 x 43 cm
26104997 89 €

/ SEMI-ENCASTRÉE



> WATER JEWEL

Céramique.
Vasque ronde à poser ou semi-encastrée.
Sans trop-plein.

Ø 40 cm. Hauteur 14 cm
26988610 179 €

LE LAVABO



> NORMUS ▼

Porcelaine blanche.
Percé monotrou. Avec trop-plein.

Lavabo 60 x 49 cm 21272882 **29,90 €**
Colonne H 66,8 cm 21272929 **19,90 €**



► Les siphons



> XS PURE

Siphon garanti 100 % anti-odeurs et 100 % anti-désiphonnage.
Faible encombrement (67 mm).
Ouverture et fermeture par simple pression sur le clapet pour les vasques à trop-plein intégré.
Écoulement libre pour les vasques sans trop-plein.
Nettoyage facile par le dessus. Installation rapide, sans outil.
Bonde orientable à 360° à l'horizontale et à 4° à la verticale, pour compenser les défauts d'alignement.

- 1 Pour vasque avec trop-plein 27791622 **35 €**
- 2 Pour vasque sans trop-plein 27791639 **35 €**

Garantie 5 ANS

> SIPHON DESIGN ROND

Réglable en hauteur.
Laiton chromé.
27603284 **38 €**



> SIPHON PVC

Réglable en hauteur.
Sortie Ø 32 mm à visser.
20893385 **1,80 €**



► Les bondes



> CACHE-BONDE

Kit comprenant :
- 1 bonde pour vasque écoulement libre
- 1 cache-bonde céramique Ø 80 mm blanc.
25083286 **39 €**



> BONDE À CLAPET ROTATIF

En laiton chromé.
Filetage 75 mm.
Avec trop-plein 27603635 **15 €**
Filetage 100 mm.
Sans trop-plein 27603260 **20 €**



> BONDE CHAMPIGNON À DÔME FIXE

En laiton chromé.
Pour vasque.
Écoulement libre.
Filetage 100 mm.
Sans trop-plein 27603291 **19,90 €**



> BONDE ET SIPHON QUICK CLAC

Ouverture / fermeture par pression.
Réglable en hauteur.
Sortie Ø 32 mm à visser. Clapet en inox.
Sans trop-plein 27603086 **19 €**



> BONDE À GRILLE PLATE

En laiton chromé. Écoulement libre.
Filetage 75 mm.
Sans trop-plein 27603697 **13,90 €**



> BONDE QUICK CLAC

En laiton chromé.
Ouverture / fermeture par pression.
Filetage 100 mm.
Avec trop-plein 27603628 **19,90 €**
Sans trop-plein 27603666 **19,90 €**

► Le mousseur

> SOFT JET COMFORT



Mousseur EcoSmart® : économie d'eau jusqu'à 60 %. Orientable pour un jet doux et agréable sans éclaboussures.
Élimination du calcaire par simple passage du doigt sur le mousseur. Ø 24 mm.
27262917 **12,50 €**

hansgrohe

Garantie 5 ANS

LA ROBINETTERIE

Mélangeur rétro, mitigeur classique ou thermostatique plus technique, le robinet donne du style à votre salle de bains.

/ LES MÉLANGEURS



Lavabo

> ADONIS

Mélangeur rétro à têtes céramique ½ tour. Croisillons et vidage métal. Flexibles d'alimentation inox fournis sur le modèle lavabo. Douchette, flexibles et support de douchette fournis sur le modèle bain/douche. Finition chromé.

Lavabo 28142294 **89 €**
Bain/douche 28142287 **135 €**

Garantie 5 ANS



Bain/douche

/ LES MITIGEURS



Lavabo



Lavabo

> LETO ▼

Cartouche céramique Ø 35 mm. Corps laiton. Poignée métal. Flexibles d'alimentation inox et vidage fournis sur le modèle lavabo. Finition chromé.

Lavabo 21342080 **29,90 €**
Douche 21342202 **35 €**
Bain/douche 21342356 **42 €**
Bain/douche monotrou
 21342387 **49,90 €**

Garantie 5 ANS



Douche



Bain/douche



Bain/douche monotrou

> HÉLIX

Bec mobile. Cartouche céramique Ø 35 mm. Poignée métal. Hauteur sous bec 17 cm. Flexibles d'alimentation et vidage fournis.

Lavabo 24922227 **49,90 €**

Garantie 5 ANS



Lavabo



Lavabo

> SPOLETO

Cartouche céramique Ø 35 mm.
Corps laiton. Poignée métal.
Flexibles d'alimentation inox et vidage
fournis sur les modèles lavabo et bidet.
Finition chromé.

Lavabo 27743799 **69 €**
Douche 27743812 **79 €**
Bain/douche 27743782 **89 €**
Bidet 28891628 **79 €**

Garantie 12 ANS

NF sauf pour le modèle bidet



Douche

Bain/douche

Bidet

> CALLISTO

Cartouche céramique Ø 40 mm.
Corps laiton. Poignée métal.
Flexibles de raccordement et vidage
fournis sur le modèle lavabo.
Finition nickel brossé.

Lavabo 26570112 **69 €**
Douche 27655085 **79 €**
Bain/douche 27655061 **89 €**

Garantie 5 ANS



Douche

Bain/douche



Chromé

Bicolore

Gris

Lavabo

> ELLIOT

Cartouche céramique Ø 35 mm.
Corps laiton. Poignée métal.
Flexibles d'alimentation inox et vidage
fournis sur le modèle lavabo.
Finition gris et chromé.

Lavabo 27743843 **89 €**
Douche 28891666 **119 €**
Bain/douche 28891659 **129 €**

Garantie 5 ANS



Lavabo

Douche

Bain/douche

> CALLA

Cartouche céramique Ø 35 mm.
Corps laiton. Poignée métal.
Flexibles d'alimentation inox et vidage
fournis sur le modèle lavabo.

Finition noir.

Lavabo 28891673 **99 €**

Douche 28891703 **99 €**

Bain/douche 28891697 **119 €**

Garantie 5 ANS



Lavabo



Douche



Bain/douche



Lavabo

> LOGIS E 100

Cartouche céramique Ø 35 mm.
Corps laiton. Poignée métal.
Verrouillage de poignée Boltic :
empêche le desserrage de la poignée.
EcoSmart® : économie d'eau jusqu'à 60 %.

Safety : pré réglage de la température
maximale souhaitée.

Flexibles d'alimentation et vidage
fournis sur le modèle lavabo.

Finition chromé.

Lavabo 28755852 **99 €**

Douche 28755869 **99 €**

Bain/douche 28755876 **119 €**

Garantie 5 ANS



Lavabo



Douche



Bain/douche

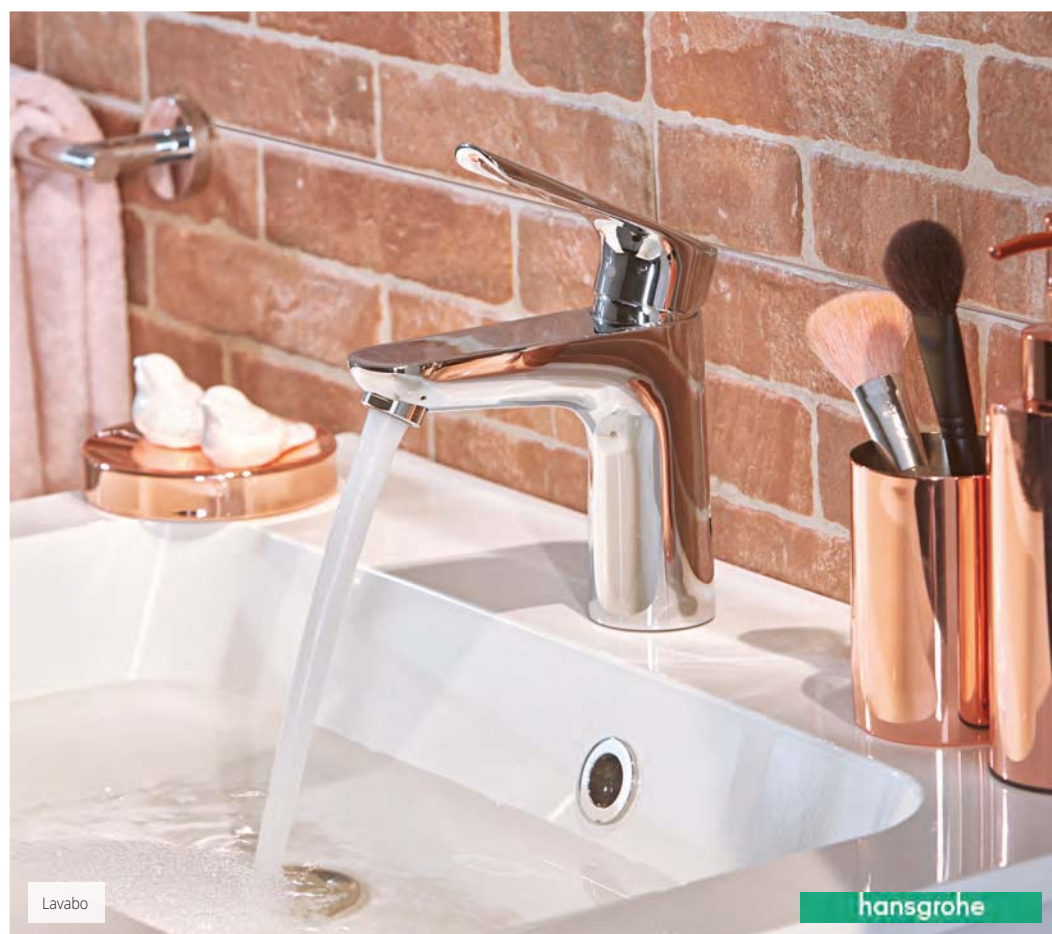

Lavabo

hansgrohe

>
OPEN
Mitigeur lavabo
89€



Lavabo

CRISTINA

>
OPEN NF

Cartouche céramique C3 (voir p.211).
Corps laiton. Poignée métal.
Flexibles d'alimentation et vidage
fournis sur les modèles lavabo et bidet.
Finition chromée.

Lavabo 28839040 **89 €**
Douche 28839064 **89 €**
Bain/douche 28839057 **109 €**
Bain/douche monotrou 28839101 **119 €**
Bidet 28839095 **79 €**

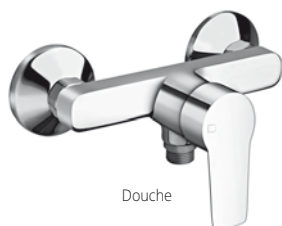

Douche



Bain/douche



Bain/douche monotrou



Bidet

Garantie 8 ANS

MYCUBE

Cartouche céramique Ø 35 mm.
Corps laiton.
EcoSmart® : économie d'eau jusqu'à 60 %.
Safety Function : préréglage de la température maximale souhaitée.
Tirette et vidage fournis sur le modèle lavabo PM.
Finition chromé.

Lavabo PM 27262870 **109 €**
Lavabo GM 27262887 **149 €**
Douche 27262894 **115 €**
Bain/douche 27262900 **135 €**

Garantie 5 ANS



Lavabo PM



Lavabo GM



Douche



Bain/douche

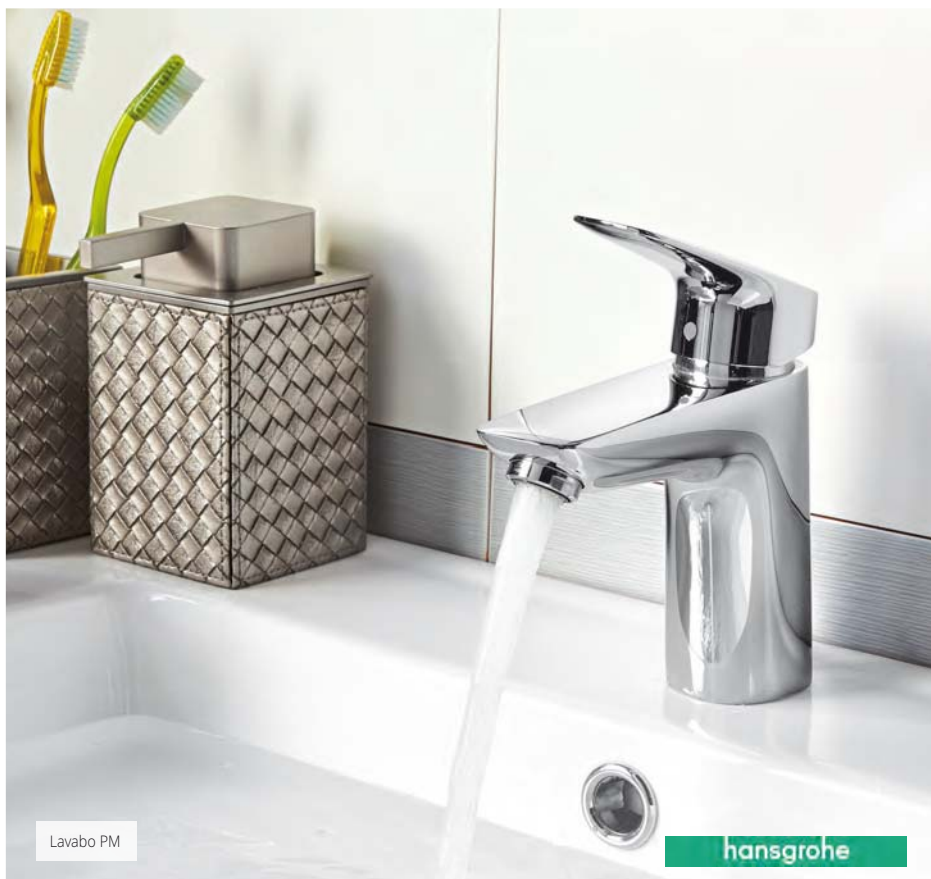

Lavabo PM

hansgrohe

NEW DAY ^{NF}

Cartouche céramique C3 (voir p.211).
Corps laiton. Poignée métal.
Life time energy saving : économie d'eau (5 litres/min).
Aérateur anticalcaire.
Flexibles d'alimentation et vidage fournis sur les modèles lavabo PM et GM.
Finition chromé.

Lavabo PM 27538203 **119 €**
Lavabo GM 27532812 **139 €**
Douche 26546599 **129 €**
Bain/douche 26546568 **169 €**

Garantie 8 ANS



Lavabo PM



Lavabo GM



Douche

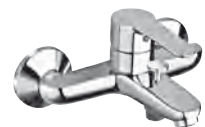

Bain/douche



Lavabo PM

CRISTINA



Lavabo

CRISTINA



Lavabo PM

CRISTINA

EUROMADE MEDIUM

Cartouche céramique C3.
Corps laiton. Poignée métal.
Tirette sur le côté sur les modèles lavabo et bidet pour un accès facilité.
Flexibles d'alimentation et vidage fournis sur les modèles lavabo et bidet.

Finition chromé.

Lavabo 27536575 **129 €**

Douche 27536605 **139 €**

Bain/douche 27536568 **179 €**

Bidet 27536599 **109 €**

Garantie 8 ANS



Douche

Bain/douche

Bidet

OMEGA

Cartouche céramique Ø 25 mm.
Corps laiton. Poignée métal.
Tirette sur les modèles lavabo PM et GM pour un accès facilité.
Flexibles d'alimentation et vidage fournis sur les modèles lavabo PM et GM.

Finition chromé.

Lavabo PM 28839019 **159 €**

Lavabo GM 28839002 **159 €**

Douche 28838999* **179 €**

Bain/douche 28839033* **299 €**

Garantie 8 ANS



Lavabo PM

Lavabo GM

Douche

Bain/douche

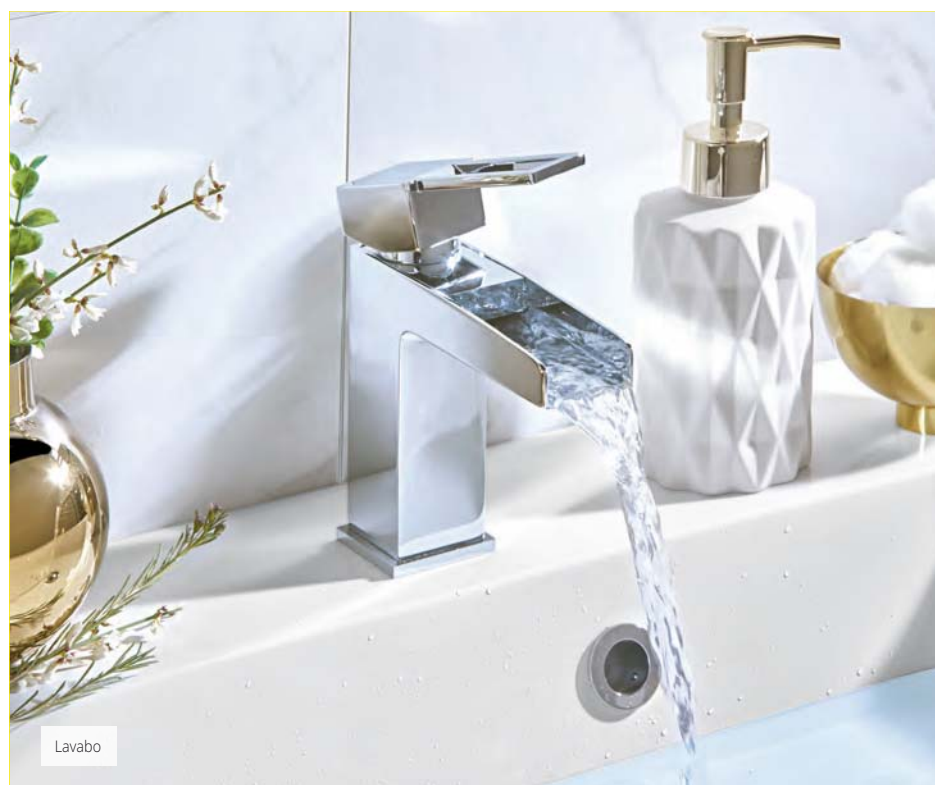

Lavabo

CHARLOTTE CASCADE

Cartouche céramique Ø 25 mm.
Corps laiton. Poignée métal.
Bec cascade.
Flexibles d'alimentation inox et vidage fournis sur le modèle lavabo.

Finition chromé.

Lavabo 28142843 **159 €**

Garantie 10 ANS

Douche thermostastique
26499017 **169 €**

Bain/douche thermostastique
26498980 **189 €**

Garantie 5 ANS



Douche thermostastique

Bain/douche thermostastique



CONSEIL DU PRO :

Cartouches C3 & CH3 conformes à la RT2012

Les bénéfiques : économies d'eau et d'énergie.

- 1 butée économique (sur la cartouche C3)
- 1 ouverture eau froide au centre
- Baisse de la consommation d'eau :
- 25 % avec la C3 et - 50 % avec la CH3
- - 5 % sur les besoins d'énergie eau chaude





Lavabo



Lavabo

BAULOOP

Cartouche céramique Ø 28 mm.
Poignée métal.
Flexibles de raccordement et vidage
fournis sur le modèle lavabo.

Finition chromé.

Lavabo 26425238 **89 €**

Douche 26425245 **99 €**

Bain/douche 26425252 **129 €**



Douche

Bain/douche

EUROSMART NF

Cartouche céramique CH3 Ø 35 mm
sur le modèle lavabo (voir p.211).
Mousseur économie d'eau.
Poignée métal.
Flexibles de raccordement et vidage
fournis sur le modèle lavabo.

Finition chromé.

Lavabo 26996738 **115 €**

Douche 26996721 **129 €**

Bain/douche 26996783 **155 €**

Bain/douche monotrou 27644652* **169 €**



Douche

Bain/douche

Bain/douche monotrou

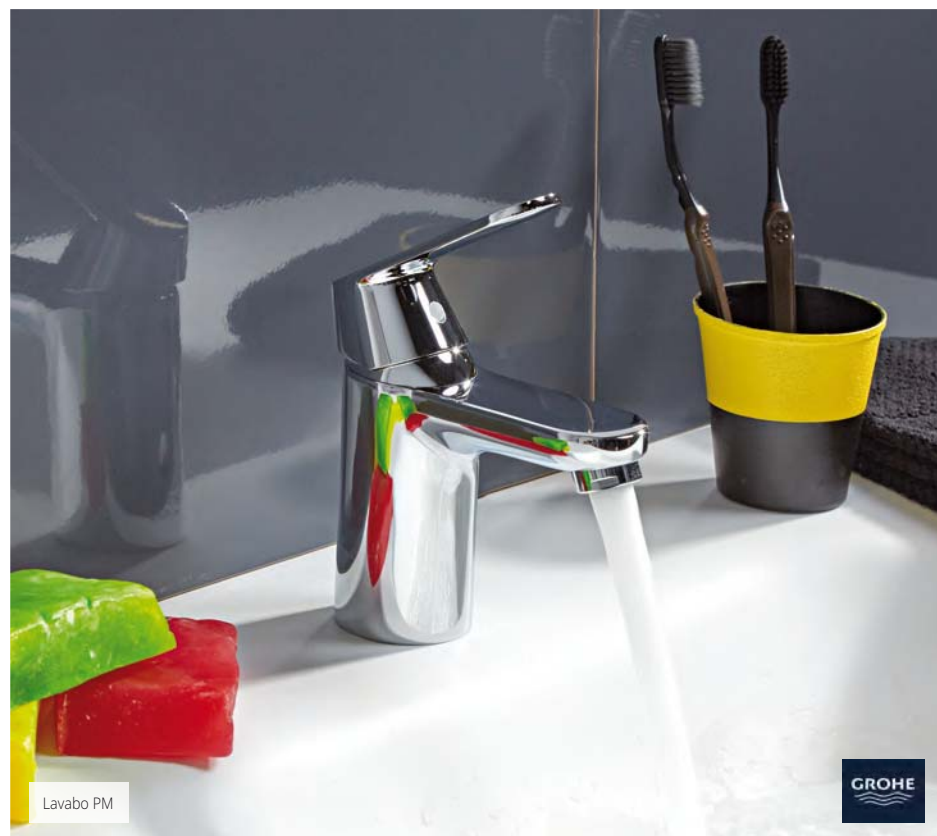

Lavabo PM

EUROSMART COSMOPOLITAN

Cartouche céramique CH3 Ø 35 mm
sur le modèle lavabo (voir p.211).
Mousseur économie d'eau.
Flexibles de raccordement et vidage laiton
fournis sur le modèle lavabo PM.

Lavabo PM 27644225 **119 €**

Lavabo GM 24495691 **180 €**

Douche NF 24495714 **149 €**

Tablette porte-savon 24495684 **32 €**

(à installer sur le mitigeur douche)

Bain/douche NF 24495721 **175 €**

Bain/douche monotrou 28707820* **189 €**



Lavabo PM

Lavabo GM

Douche

Bain/douche

Bain/douche monotrou

Garantie 5 ANS

Les mitigeurs présentés sur cette page sont garantis 5 ans et les cartouches céramique 1 an. * Délai : consultez votre magasin.



Monotrou

CRISTINA



Bec haut col de cygne

CRISTINA



Mural à encastrer

CRISTINA

TRIVERDE*

Monotrou

Cartouche céramique Ø 35 mm.
Corps laiton. Poignée métal.
Aérateur anticalcaire économie d'eau.
Flexibles inox antitorsion et vidage fournis.
Finition chromé.

Lavabo 24787161* 259 €

Bec haut col de cygne

Cartouche céramique Ø 35 mm.
Aérateur anticalcaire économie d'eau 8 litres/min.
Hauteur 29,6 cm.
Flexibles inox antitorsion
et vidage laiton up & down fournis.
Finition chromé.

Lavabo 26107646* 329 €

Mural à encastrer

Poignée et bec laiton. Rosace Ø 64 mm.
À associer à la box d'encastrement
disposant d'un gabarit pour la pose du carrelage.
Profondeur d'encastrement de 5,5 à 7,5 cm.
Saillie 160-180 mm. Entraxe 100 mm.
Finition chromé.

Lavabo mural à encastrer 26990781* 199 €

Box d'encastrement mural 26107653* 179 €



Lavabo PM

CRISTINA

QUADRI*

Cartouche céramique Ø 25 mm.
Corps laiton. Poignée métal.
Flexibles d'alimentation inox antitorsion et vidage
fournis sur les modèles lavabo.

Noir

Lavabo PM 27538012* 459 €

Chromé

Lavabo PM 24787253* 325 €

Lavabo GM 24944434* 570 €

Douche 27537299* 499 €

Bain/douche 27537213* 599 €

Mural à encastrer

Poignée, bec et rosaces Ø 64 mm en laiton.
À associer à la box d'encastrement
disposant d'un gabarit pour la pose du carrelage.
Profondeur d'encastrement de 5,5 à 7,5 cm.
Saillie 170 mm. Entraxe 100 mm.
Finition chromé.

Lavabo mural à encastrer 26990774* 430 €

Box d'encastrement mural 26107653* 179 €

Sur gorge

Bec cascade, saillie 170 mm.
Douchette monojet anticalcaire.
Flexible anti-gouttes Follow Me.
Épaisseur maxi d'installation 9 mm.
Finition chromé.

Bain/douche 24471350* 795 €



Mural à encastrer

CRISTINA



Sur gorge

CRISTINA



Lavabo PM

Lavabo GM

Douche

Bain/douche

Garantie 8 ANS

Les mitigeurs présentés sur cette page sont garantis 8 ans.* Délai : consultez votre magasin.



Douche

> THERMOSUR 100

Corps laiton et croisillons métal. Cartouche thermostatique.
Têtes céramique ¼ tour.
Saillie 70 mm sur le modèle douche et 105 mm sur le modèle bain/douche.
Sécurité anti-brûlure : bouton bloquant la température à 38°.
Finition chromé.

Thermostatique douche 27654637 **59 €**
Thermostatique bain/douche 27654262 **75 €**

Garantie 5 ANS



Bain/douche



Bain/douche

> THERMOSUR 200

Corps laiton et croisillons métal. Cartouche thermostatique.
Têtes céramique ½ tour.
Saillie 74 mm sur le modèle douche et 159 mm sur le modèle bain/douche.
Sécurité anti-brûlure : bouton bloquant la température à 38°.
Finition chromé.

Thermostatique douche 27654644 **75 €**
Thermostatique bain/douche 27654279 **89 €**

Garantie 5 ANS



Douche



Bain/douche

> THERMOSUR 430

Corps laiton et croisillons métal. Cartouche thermostatique.
Têtes céramique ¼ tour sur le modèle douche et ½ tour sur le modèle bain/douche.
Saillie 75 mm sur le modèle douche et 163 mm sur le modèle bain/douche.
Inverseur intégré sur le modèle bain/douche.
Sécurité anti-brûlure : bouton bloquant la température à 38°.
Finition chromé.

Thermostatique douche 27654651 **119 €**
Thermostatique bain/douche 27654590 **149 €**

Garantie 5 ANS



Douche



Douche

> CHARLOTTE

Corps laiton et croisillons métal. Cartouche thermostatique.
Têtes céramique ½ tour sur le modèle douche et ¼ tour sur le modèle bain/douche.
Saillie 75 mm sur le modèle douche et 158 mm sur le modèle bain/douche.
Sécurité anti-brûlure : bouton bloquant la température à 38°.
Inverseur intégré sur le modèle bain/douche.

Finition chromé.
Thermostatique douche 26499017 **169 €**
Thermostatique bain/douche 26498980 **189 €**

Garantie 5 ANS



Bain/douche



Douche

hansgrohe



Bain/douche

hansgrohe

ECOSTAT 1001 CL

Corps laiton et croisillons métal. Cartouche à cire Hansgrohe : fiabilité et réactivité.
Poignée Éco-Stop : économie d'eau jusqu'à 50 % sur le modèle douche.
Safety-Stop : butée de température à 40°C.
Réglage précis de la température.

Finition chromée.

Thermostatique douche 28755883 **179 €**

Thermostatique bain/douche 28755890 **199 €**

Garantie 5 ANS



Bain/douche

VERSOSTAT 2

Corps laiton et croisillons métal. Cartouche à cire Hansgrohe : fiabilité et réactivité.
Poignée Éco-Stop : économie d'eau jusqu'à 50 % sur le modèle douche.
Safety-Stop : butée de température à 40°C.
Réglage précis et stabilité de la température.

Inverseur intégré dans la poignée sur le modèle bain/douche.

Finition chromée.

Thermostatique douche 27810941 **199 €**

Thermostatique bain/douche 27810958 **239 €**

Garantie 5 ANS



Douche



Douche

CRISTINA



Bain/douche

GROHE

THETA C3 100 ^{NF}

Corps froid. Cartouche céramique C3 (voir p.211).
Têtes céramique ½ tour. Entraxe 150 (+/- 15 mm).
Bouton économie d'eau.

Sécurité anti-brûlure sur le corps qui reste froid.
Inverseur intégré dans la poignée sur le modèle bain/douche.

Finition chromée.

Thermostatique douche 27539613 **199 €**

Thermostatique bain/douche 27540435 **229 €**

Garantie 8 ANS



Bain/douche

GROTHERM 800 ^{NF}

Corps laiton et croisillons en ABS. Cartouche anticalcaire avec filtre.
Têtes céramique ½ tour. Raccords et rosaces fournis.

Sécurité anti-brûlure : bouton bloquant la température à 38°C.
Économiseur Éco-Stop.

Finition chromée.

Thermostatique douche 27257326 **199 €**

Thermostatique bain/douche 27257333 **249 €**

Garantie 5 ANS



Douche

LES SALLES DE BAINS

LES MEUBLES

Suspendu au mur ou posé sur le sol, le meuble de salle de bains utilise des matières résistant à l'humidité ambiante. Solutions simples d'accessibilité, miroirs et sèche-serviettes complètent avantageusement le décor de la pièce.

LES CLASSIQUES.....	217
LES BOIS.....	220
LES COULEURS.....	225
L'ACCESSIBILITÉ.....	230
LES ARMOIRES & LES MIROIRS.....	233
LES SÈCHE-SERVIETTES.....	236



Ambiance réalisée avec le meuble uniq et sa colonne voir p.226-227. Au sol le carrelage habitat p.22. Au mur le carrelage betonage p.63

> JUMP

Meuble monté à suspendre en 60 cm

169€

dont 1,75€ de taxe Éco-Mobilier

Corps et façade du meuble en mélaminé blanc. Sous vasque 2 tiroirs. Plan vasque en céramique. Miroir non cadré L 60 x H 68 cm. L 60 x H 48 x P 45 cm.

L'ensemble 28890881 **169 €** dont 1,75 € de taxe Éco-Mobilier.



Ambiance réalisée avec le meuble jump en 60 cm. Mitigeur spoletto p.207

> LYRIC

Meuble monté à suspendre en 60 et 80 cm

Corps et façade du meuble en panneaux de particules de bois 16 mm. 2 tiroirs soft-close. Poignées en aluminium finition chromé brillant. Plan vasque en céramique. 2 pieds et fixation murale. Miroir 60 x 80 cm avec applique LED IP44.

Meuble en 60 cm
L 61 x H 87 x P 46 cm

Blanc brillant L'ensemble 27650080 199 €
Chêne clair L'ensemble 28868088 249 €
dont 1,50 € de taxe Éco-Mobilier.

Meuble en 80 cm
L 81 x H 87 x P 46 cm

Blanc brillant L'ensemble 26961538 249 €
Chêne clair L'ensemble 28868125 299 €
dont 1,50 € de taxe Éco-Mobilier.

Colonne lyric à suspendre
Façade et côtés en panneaux de particules de bois 16 mm. 2 portes réversibles soft-close. L 45 x H 120 x P 30 cm.

Laqué blanc brillant 26989686 129 €
Chêne clair 28868569 139 €
dont 1,50 € de taxe Éco-Mobilier.

Garantie 2 ANS



Lyric en 80 cm blanc brillant et sa colonne



Ambiance réalisée avec le meuble lyric en 60 cm chêne clair et sa colonne. Mitigeur elliot p. 207

>
SUCCÈS

Meuble monté à suspendre

à partir de

399€

le meuble bas
dont 1,75€
de taxe Éco-Mobilier
et 0,096€
d'Éco-Participation

FABRICATION
FRANÇAISE

Ambiance réalisée avec le meuble succès
en 90 cm cotta blanc, plan vasque taupe mat
et sa colonne. Au sol le carrelage NYC p.26.
Au mur la faïence NYC p.62



Succès en 120 cm 2 tiroirs chêne san remo
plan simple vasque blanc et sa colonne



Succès en 60 cm gris brillant
plan vasque blanc et sa colonne



Succès en 60 cm blanc brillant
plan vasque blanc et sa colonne

> SUCCÈS

Meuble monté à suspendre par boîtiers d'accrochage réglables

Possibilité de renfort avec des pieds (en option).

- Côtés en panneaux aggloméré mélaminé, finition mat pour les modèles blanc et gris, et structuré pour les modèles chêne san remo et cotta blanc.
- Façades en MDF 19 mm enrobé polymère avec recouvrement total des angles. Finition brillant pour les modèles blanc et gris, et structuré pour les modèles chêne san remo et cotta blanc, contreface blanche.
- Tiroirs sur coulisses invisibles à fermeture automatique avec amortisseurs. Poignées prise de main intégrées.
- Plan vasque fin H 2 cm en matériau de synthèse, profondeur de cuve 90 mm. H 60,8 x P 45,3 cm.

Meuble 60 cm 2 tiroirs + plan vasque blanc



Blanc 27856161 **399 €**
Gris 27856178 **399 €**
Chêne san remo 27856192 **399 €**
Cotta blanc 27856185 **399 €**
 dont 1,75 € de taxe Éco-Mobilier.

+ plan vasque taupe
Blanc 27856284 **409 €**
Cotta blanc 27856291 **409 €**
 dont 1,75 € de taxe Éco-Mobilier.

Meuble 90 cm 2 tiroirs + plan vasque blanc



Blanc 27856208 **459 €**
Gris 27856215 **459 €**
Chêne san remo 27856239 **459 €**
Cotta blanc 27856222 **459 €**
 dont 1,75 € de taxe Éco-Mobilier.

+ plan vasque taupe
Blanc 27856307 **469 €**
Cotta blanc 27856314 **469 €**
 dont 1,75 € de taxe Éco-Mobilier.

Meuble 120 cm 2 tiroirs + simple vasque 2 trous blanc

2 trous pour mitigeurs



Blanc 27856246 **695 €**
Gris 27856253 **695 €**
Chêne san remo 27856277 **695 €**
Cotta blanc 27856260 **695 €**
 dont 2,30 € de taxe Éco-Mobilier.

+ simple vasque 2 trous taupe
Blanc 27856321 **695 €**
Cotta blanc 27856338 **695 €**
 dont 2,30 € de taxe Éco-Mobilier.

Meuble 120 cm 4 tiroirs + double vasque 2 trous blanc

2 trous pour mitigeurs



Blanc 27856345 **749 €**
Gris 27856352 **749 €**
Chêne san remo 27856376 **749 €**
Cotta blanc 27856369 **749 €**
 dont 3,50 € de taxe Éco-Mobilier.

+ double vasque 2 trous taupe
Blanc 27856383 **769 €**
Cotta blanc 27856390 **769 €**
 dont 3,50 € de taxe Éco-Mobilier.

Colonne montée succès

- Côtés en panneaux aggloméré mélaminé. Finition mat pour les modèles blanc et gris, et structuré pour les modèles chêne san remo et cotta blanc.
- Façade en MDF 19 mm enrobé de polymère. Coins arrondis sans chant apparent. 2 portes charnières à droite. 3 étagères en verre et 1 étagère en bois. L 35,4 x H 153,6 x P 35,3 cm.

Finition blanc
 Façade blanc brillant. Côtés blanc mat.
 27794494 **295 €**

Finition gris
 Façade gris brillant. Côtés gris mat.
 27794500 **295 €**

Finition chêne san remo
 Façade et côtés chêne san remo.
 27794517 **295 €**

Finition cotta blanc
 Façade et côtés cotta blanc.
 27794524 **295 €**
 dont 1,75 € de taxe Éco-Mobilier.

► Pieds zamac

250 à 265 x 25 x 25 mm
 Vendus par 2
 24505284 **40 €**
 dont 0,06 € de taxe Éco-Mobilier.

► Miroir succès

Miroir 4 mm sur cadre en ABS revêtu d'un film aluminium. Pitons de fixation. Pose à l'horizontale ou à la verticale. Vide technique 18 mm.
40 x 74 x 2 cm 24505307 **45 €**
90 x 60 x 2 cm 27794531 **95 €**
120 x 60 x 2 cm 27794548 **115 €**

► Spot succès

Éclairage LED, puissance 5 W. Corps en ABS chromé. Classe II IP44.
30 x 5,1 x 10,2 cm
 27794555 **45 €**
 dont 0,096 € d'Éco-Participation.



Chaleur du matériau, noblesse des essences... avec le bois, votre salle de bains prend vie et possède une âme.



Ambiance réalisée avec le meuble estate en 80 cm avec plan vasque masai et sa colonne.
Au sol le carrelage roccia p.41. Au mur la faïence roccia p.70. Combiné de douche rimini p.178. Mitigeur eurosmart p.212

ESTATE

Meuble monté à suspendre en 80 cm

Corps et façade du meuble en mélaminé structuré chêne naturel 19 mm.
Suspentes du caisson réglables en hauteur et en profondeur avec système anti-décrochement.
2 tiroirs finition intérieure aspect toileté (1 tiroir supérieur de 25 cm et 1 tiroir inférieur de 33 cm) avec glissières à fermeture ralentie silencieuse.
L 80 x H 60 x P 45 cm.
Miroir bord droit L 80 x H 70 cm cadré bois.

L'ensemble avec plan vasque blanc en céramique extra plat avec trop-plein

30004992 **459 €**
dont 1,50 € de taxe Éco-Mobilier.

L'ensemble avec plan vasque masai chocolat en résine polyester revêtue polyuréthane 20 mm avec trop-plein

30004993 **699 €**
dont 1,50 € de taxe Éco-Mobilier.

Colonne montée estate

En mélaminé structuré chêne naturel.
2 portes réversibles droite ou gauche.
2 étagères en verre.
L 35 x P 32 x H 140 cm

29350865 **259 €**
dont 1,50 € de taxe Éco-Mobilier.



ESTATE
Meuble monté
à suspendre en 80 cm

à partir de
459€
dont 1,50€
de taxe Éco-Mobilier

NOUVEAU
Produit

Plan vasque céramique
extra plat blanc

> **LOFT**
Meuble monté
à suspendre en 100 cm

599€

le meuble bas
dont 3,50€
de taxe Éco-Mobilier



Ambiance réalisée avec le meuble loft en 100 cm
chêne naturel et sa colonne. Au mur la faïence calx p.75



> **EASY**

Applique avec détecteur de mouvements 360°

Installation facile sans connexion électrique.
Batterie longue durée rechargeable sur port USB.
Fixation adhésive.
Peut se positionner partout : dans les tiroirs du meuble,
dans une buanderie, etc.
L 19 x H 3 x P 2,2 cm.

28868491 **49 €**

> **LOFT**

Meuble monté à suspendre en 100 cm

Corps de meuble en panneaux de particules 16 mm
finition laqué blanc ou chêne naturel.
2 tiroirs soft-close avec séparateur de rangement dans le tiroir du haut.
1 coquette 1 porte soft-close réversible.
Poignée en aluminium finition chromé brillant.
Plan vasque déporté à gauche en céramique fine blanche.
L 101 x P 46 x H 54 cm

Laqué blanc 28868149 **599 €**

Chêne naturel 28868187 **599 €**
dont 3,50 € de taxe Éco-Mobilier.

Miroir lena

Fixation horizontale ou verticale.
L 80 x H 60 cm. Épaisseur 5 mm.
26348032 **95 €**

Applique adriana LED

LED 3 W. IP44.
Fixation murale ou sur le miroir.
L 25,3 x H 5,6 x P 13,3 cm.

Finition chromé brillant 27644171 **55 €**

Colonne montée loft

Corps et façades en panneaux de particules 16 mm finition laqué
blanc ou chêne naturel. 2 portes avec système push et charnières
large ouverture 110° gauche/droite. 4 étagères en verre réglables.
Intérieur finition graphite textile.
L 35 x H 160 x P 35 cm

Laqué blanc 28868576 **199 €**

Chêne naturel 28868583 **199 €**
dont 1,75 € de taxe Éco-Mobilier.



Loft en 100 cm laqué blanc
et sa colonne

> ARCHI

Meuble monté
à poser en 80 cm

599€

dont 1,50€
de taxe Éco-Mobilier



Ambiance réalisée avec le meuble archi en 80 cm, sa colonne et son miroir.
Au sol le carrelage 1900 p.54. Au mur la faïence metro p.90.
Mitigeur quadri p.213.

> ARCHI

Meuble monté à poser en 80 cm

Structure aluminium laqué noir.
Barre porte-serviettes réversible.
Étagère finition aspect bois chêne africain.
Plan vasque fin en minéral marmo blanc.
L 80 x H 86 x P 45 cm.

L'ensemble 29070022 599 €
dont 1,50 € de taxe Éco-Mobilier

Miroir archi

Style barbier.
Cadre métallique noir
avec lanière en cuir synthétique.
Patère inox laqué noir fournie.
Ø 40 cm. Épaisseur 5 cm.

28868538 **59 €**

Colonne archi

Structure en aluminium laqué noir.
Système d'ouverture push.
Finition aspect bois chêne africain.
L 40 x H 106 x P 26 cm.

29065332 **199 €**
dont 0,95 € de taxe Éco-Mobilier



> **COSMOS**
Meuble monté
à suspendre en 80 cm

599€

le meuble bas
dont 1,50€
de taxe Éco-Mobilier

Ambiance réalisée avec le meuble cosmos en 80 cm chêne et sa colonne.

> **COSMOS**

Meuble monté à suspendre en 80 cm
Corps et façade du meuble en panneaux de particules de bois 16 mm. Façade et poignées en finition décor bois. 2 tiroirs à fermeture amortie. Poignées réversibles à droite ou à gauche. L 81,6 x H 58 x P 47 cm. Plan vasque en porcelaine fine.

Chêne avec poignées blanches

27599594 **599 €**
dont 1,50 € de taxe Éco-Mobilier.

Colonne cosmos

Réversible. 2 portes à fermeture ralentie. 4 étagères en verre. L 36,9 x H 160 x P 31,9 cm.

Chêne avec poignées blanches

27271476 **285 €**
dont 1,50 € de taxe Éco-Mobilier.

Miroir lena

Fixation horizontale ou verticale. L 80 x H 60 cm. Épaisseur 5 mm.

26348032 **95 €**



Applique adriana LED

LED 3 W. IP44. Fixation murale ou sur le miroir. 25,3 x 5,6 x 13,3 cm.

Finition chromé brillant 27644171 **55 €**



> **URBAN***
Meuble monté
à suspendre en 80 cm

799€

dont 1,50€
de taxe Éco-Mobilier

Corps de meuble en mélaminé hydrofuge 18 mm.

Façade en MDF finition bois smoke avec prise de main intégrée.

2 tiroirs avec glissières métalliques à fermeture avec amortisseurs.

L 80 x H 52 x P 45 cm.

Plan vasque en céramique.

Miroir L 80 x H 70 cm.

Applique LED 7 W.

L'ensemble* 799 €

dont 1,50€
de taxe Éco-Mobilier

GB The art of bathroom

NOUVEAU
Produit

> IROKO*

Meuble monté
à suspendre en 120 cm

2590€

dont 3€ de taxe Éco-Mobilier

**Meuble monté à suspendre
en 120 cm**

Corps de meuble, façade et joues
en iroko massif 22 mm.

Vasque simple en Solid Surface
blanc mat sans trop-plein.

2 tiroirs à parois métalliques,
ouverture push,

fermeture progressive.

Miroir plat contour bois iroko.

L'ensemble

27790823* **2590 €**

dont 3 € de taxe Éco-Mobilier.

Colonne montée iroko

Colonne de rangement réversible
en iroko massif 22 mm.

1 porte à fermeture progressive.
3 étagères.

L 27,5 x P 30 x H 100 cm.

27790830* **750 €**

dont 1,75 € de taxe Éco-Mobilier.



Ambiance réalisée avec le meuble iroko en 120 cm
et sa colonne. Au sol le carrelage urbiko p.8.
Au mur la faïence glass p.84-85. Baignoire stark p.193.
Mitigeur charlotte cascade p.211

Les valeurs du design s'installent dans votre salle de bains avec les meubles de couleurs.



>
KARMA
Meuble monté
à suspendre
ou à poser en 80 cm
499€
le meuble bas
dont 1,50€
de taxe Éco-Mobilier

Ambiance réalisée avec le meuble karma
3 tiroirs gris anthracite et sa colonne.
Au sol le carrelage riverside p.53.
Au mur la faïence riverside p.77.



Karma 2 tiroirs vison et sa colonne.

> KARMA

Meuble monté à suspendre ou à poser en 80 cm

Corps et façade du meuble en panneaux de particules de bois 16 mm. Finition laque polyester haute brillance. Tiroirs à fermeture amortie. Plan vasque en porcelaine fine, épaisseur 2 cm. Poignées aluminium finition chromé.

Meuble bas à suspendre 2 tiroirs

L 79,7 x H 54 x P 45 cm.
2 pieds fournis, hauteur 26 cm.

Vison 27913932 499 €

dont 1,50 € de taxe Éco-Mobilier

Meuble bas à poser 3 tiroirs

L 79,7 x H 86,8 x P 45 cm.
4 pieds fournis.

Gris anthracite 27913918 499 €

dont 1,50 € de taxe Éco-Mobilier

Existe dans d'autres configurations
Consultez nos vendeurs

Miroir lena

Fixation horizontale ou verticale.
L 80 x H 60 cm. Épaisseur 5 mm.
26348032 **95 €**



Applique adriana LED

LED 3 W. IP44.
Fixation murale ou sur le miroir.
25,3 x 5,6 x 13,3 cm.
Finition chromé brillant
27644171 **55 €**

Colonne karma

2 portes réversibles
(ouverture à droite ou à gauche)
à fermeture amortie.
4 étagères en verre.
L 35 x H 160 x P 35 cm.

Vison 27913963 265 €

Gris anthracite 27913956 265 €
dont 1,50 € de taxe Éco-Mobilier

Existe dans
6 autres coloris
sur commande



> UNIIQ

Meuble monté à suspendre en 90 cm

Corps de meuble en MDF 19 mm finition blanc mat.
2 tiroirs et 1 porte soft-close.
3 poignées et 2 pieds finition noir mat.
Plan vasque en solid surface blanche.
L 90 x P 45 x H 54 cm

Blanc 29352715 **549 €**

dont 1,50 € de taxe Éco-Mobilier

Miroir lena

Fixation horizontale ou verticale.
L 80 x H 60 cm. Épaisseur 5 mm.

26348032 **95 €**

Applique adriana LED

LED 3 W. IP44.

Fixation murale ou sur le miroir.

25,3 x 5,6 x 13,3 cm.

Finition chromé brillant

27644171 **55 €**

Colonne montée uniiq

Corps et façades en MDF 19 mm finition blanc mat.

2 portes soft-close avec charnières

large ouverture 110° gauche/droite.

4 étagères en verre réglables.

Intérieur finition graphite textile.

L 35 x H 150 x P 35 cm

29352760 **399 €**

dont 1,50 € de taxe Éco-Mobilier

Existe dans
22 coloris



Et dans de nombreuses
autres configurations



Les poignées sont disponibles dans 4 coloris



Les pieds existent dans 3 coloris



> UNIIQ

Meuble monté
à suspendre en 90 cm

549€

le meuble bas
dont 1,50€
de taxe Éco-Mobilier

NOUVEAU

Produit





Ambiance réalisée avec le meuble uniq en 90 cm blanc et sa colonne.
 Au sol le carrelage habitat p.22.
 Au mur le carrelage betonage p.63.
 Receveur kinesurf p.165.
 Paroi de douche walk-in industriel II p.170.
 Pack de douche à encastrer triverde p.184.
 Mitigeur calla p.208

>
TEN*
Meuble monté à suspendre en 80 cm

899€
dont 1,75€ de taxe Éco-Mobilier

FABRICATION FRANÇAISE

Existe en 12 coloris et 6 teintes bois

Ambiance réalisée avec le meuble ten en 80 cm grège mat et sa colonne

>
TEN*

Meuble monté à suspendre en 60, 70, 80, 90, 100, 110, 120 et 140 cm
Corps de meuble en panneaux aggloméré mélaminé 19 mm.
Large choix de coloris brillants (4), mats (5), béton (2), métallisé (1) et de tons bois (6).
1, 2 ou 3 tiroirs double paroi métallique à sortie totale amortie avec tube rond blanc.
Portes à fermeture amortie.
Charnières métalliques réglables.
Poignées en inox brossé.
Plan vasque en marbre reconstitué brillant.

Exemple de composition : Meuble bas en 80 cm 2 tiroirs grège mat
Plan vasque en marbre reconstitué brillant L 80 x H 60,8 x P 45,5 cm
Miroir ten éclairage LED 1 x 6 W L 80 x H 90 cm
899 € dont 1,75 € de taxe Éco-Mobilier.

Colonne ten
1 porte gauche. 3 étagères en verre.
L 35,7 x H 104,3 x P 17,4 cm
259 € dont 1,75 € de taxe Éco-Mobilier.

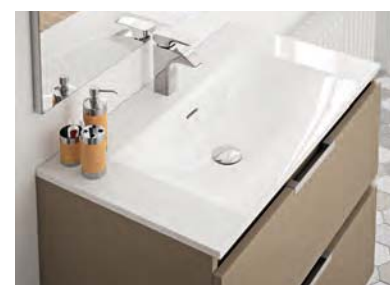

>
JULES **DECOTEC**
Meuble monté à suspendre en 80 et 100 cm

Corps de meuble et façade de tiroirs en MDF. 3 tiroirs. Plan vasque monobloc en céramyl blanc avec trop-plein. Miroir Major anti-buée 100 cm avec 2 bandes LED.

Garantie 5 ANS



Meuble en 80 cm*
L 80,3 x P 45 x H 75 cm
1099 € dont 2,30 € de taxe Éco-Mobilier.

Miroir Major*
L 80 cm **285 €**



Meuble en 100 cm*
L 100,3 x P 45 x H 75 cm
1295 € dont 3 € de taxe Éco-Mobilier.

Miroir Major
L 100 cm
27810286 **295 €**

>
JULES
Meuble monté à suspendre en 80 et 100 cm

à partir de
1099€
le meuble bas dont 2,30€ de taxe Éco-Mobilier

FABRICATION FRANÇAISE

Existe en 4 finitions laqué brillant

Miroir anti-buée

Ambiance réalisée avec le meuble Jules en 100 cm laqué rouge impérial brillant

**BENTO**

Meuble monté
à suspendre en 100 cm

1490€

le meuble bas
dont 3€
de taxe Éco-Mobilier

FABRICATION
FRANÇAISE

Miroir anti-buée

Ambiance réalisée avec le meuble bento en 100 cm rouge impérial et sa demi-colonne.
Au sol le carrelage wall et au mur la faïence my wall p.83.
Receveur kinesurf p.165. Porte de douche allure p.166-167.
Mitigeur new day p.210

**BENTO DECOTEC**

Meuble monté à suspendre en 100 cm

Corps de meuble et façade des tiroirs en MDF.
Finitions laqué brillant bleu comète ou rouge impérial.
3 tiroirs avec 2 séparateurs amovibles. Poignées en zamac finition chromé brillant. Plan vasque en céramique Luna blanc brillant profondeur 46,5 cm avec trop-plein intégré. Pieds (en option) réglables en hauteur en zamac finition chromé brillant.

Meuble en 100 cm*

L 100 x P 45 x H 73 cm **1490 €**

dont 3 € de taxe Éco-Mobilier.

Demi-colonne et colonne bento*

En mélaminé décor chêne patiné.

Demi-colonne*

1 porte, 1 poignée, charnières à droite avec 2 tablettes réglables.

L 35 x P 28,5 x H 119,4 cm **740 €**

dont 1,15 € de taxe Éco-Mobilier.

Colonne*

2 portes, 2 poignées, charnières à droite avec 4 tablettes réglables.

L 35 x P 28,5 x H 160 cm **850 €**

dont 1,75 € de taxe Éco-Mobilier.

Miroir major

2 bandes LED verticales 4,8 W. Anti-buée 60 W.

Fixations réglables en hauteur. Classe II IP44 CE.

L 100 x H 60 x P 3 cm

27810286 **295 €**

Garantie 5 ANS



Bento en 100 cm bleu comète et sa colonne



Ambiance réalisée avec la paroi fixe et la porte pivotante en 2 parties gauche élana. Au sol le carrelage habitat p.22. Au mur la faïence ada p.80. Douchette design p.178. Cuvette suspendue tesi p.242

GAMME CLASSIC

Acier anticorrosion. Revêtement en résine époxy antibactérien. Capacité de charge 150 kg maximum.

Poignée

- 1 **Blanche 30 cm**
27812686 25 €
- 2 **Inox 45 cm**
27812730 55 €

Poignée 45°

- 3 **Blanche 40 x 40 cm**
27812754 55 €
- 4 **Inox 25 x 25 cm**
27812747 65 €

Barre relevable

- 5 **Blanche 60 cm**
27812761 95 €
- 6 **Inox 60 cm**
27812778 145 €



1



3



5



2



4



6

PORTE PIVOTANTE ÉLANA*

Porte pivotante en 2 parties. Verre de sécurité transparent 6 mm. Profilés aluminium effet chromé. Réglage 40 mm dans les profilés muraux. Joints magnétiques horizontaux entre les 2 parties verre. L 90 x H 200 cm.

Porte droite 27812457* 950 €
Porte gauche 27812440* 950 €

Paroi 27812488* 329 €
La porte Élana ne peut être posée seule.

Pare-baignoire entra
avec barre de
stabilisation murale



PARE-BAIGNOIRE ENTRA*

Pare-baignoire aluminium effet chromé. Verre de sécurité transparent 6 mm. Réglage 20 mm dans le profilé mural. Poignée intégrée dans le verre pour un accès sécurisé dans la baignoire. Grande stabilité et sécurité grâce au profilé de finition. L 100 x H 120 cm.

Avec support plafond 27791660* 589 €
Avec barre de stabilisation murale 27791677* 589 €



Ambiance réalisée avec la poignée 40 cm noir mat leonardo, la barre relevable 60 cm noir mat leonardo et le miroir 46 x 56 cm noir mat leonardo.
Lavabo flat et mitigeur manette longue clinic p.232

GAMME LEONARDO

Acier anticorrosion. Revêtement résine époxy antibactérien.
Capacité de charge 150 kg maximum.

- ❶ Poignée 40 cm noir mat 27812785 35 €
Poignée 50 cm noir mat 27812792 39 €
- ❷ Barre relevable 60 cm noir mat 27812815 155 €
- ❸ Barre de douche 120 x 50 cm noir mat 27812808 225 €
- ❹ Siège de douche relevable avec pieds noir mat 27812822 235 €
- ❺ Miroir 46 x 56 cm noir mat
Revêtement cadre résine époxy antibactérien 27812839 175 €

Existe en 21 finitions
et coloris différents



❶



❷



❸



❹



❺

> PACK WC SURÉLEVÉ S50

Cuvette réhaussée à sortie universelle hauteur 48 cm.
Réservoir à alimentation latérale.
Mécanisme double chasse 3/6 litres.
Charnières en acier inox.
Abattant et vis de fixation au sol fournis.

H 90 x P 65 x L 38,5 cm

Blanc 28852117 195 €



> ABATTANT TRADITION RÉHAUSSÉ

Abattant double réhaussé 7 cm en bois réticulé 3,2 kg.
Angle d'ouverture 180°. Charnières et vis inox.

Blanc 27794258 99 €

Garantie 10 ANS



> EUROÉCO COSMOPOLITAN

Cartouche céramique.
Robinetterie temporisée.
Marquage bleu / rouge.
Monofluide.
Régulateur de débit 5 l/min.
GROHE EcoJoy économie d'eau.
Flexibles de raccordement fournis.
Monotrou sur page.

Finition chromé 27003336 105 €



> CLINIC



Cartouche céramique.
Manette longue et souple.
Hauteur sous bec 5,6 cm.
Flexibles de raccordement et vidage fournis.

Finition chromé 27538302 135 €

Garantie 8 ANS



> LAVABO CONFORMA

Porcelaine blanche. Prépercé monotrou avec trop-plein.
Design ergonomique.

L 66 x P 59 x H 19 cm Blanc 26407678 129 €

Équerres de fixation

Pour support mural à faible résistance mécanique.

H 13 x L 4 x P 34 cm 29064809 La paire 25 €

> LAVABO FLAT

En résine BTS / Betacryl thermomoulée épaisseur 12 mm.
Capacité de charge 150 kg maximum.
Support de fixation fourni.

L 62 x P 52 cm

Blanc opaque 27812846 569 €

Garantie 10 ANS

> SIPHON DÉPORTÉ GAIN DE PLACE*

Pour lavabo flat

En laiton.

28148586* 245 €

> **ORBAL**
Armoire en kit à suspendre
59€
dont 0,46€ de taxe Éco-Mobilier
Corps en mélaminé 15 mm blanc brillant.
1 porte miroir, 1 tablette position interchangeable. Fermeture par charnières métalliques.
H 60 x L 40 x P 15 cm
30005258 **59€**
dont 0,46€ de taxe Éco-Mobilier.



> **PIAN'O**
Armoire à suspendre
155€
dont 1,15€ de taxe Éco-Mobilier
Corps en panneau blanc mat.
3 portes miroir format triptyque.
5 étagères intérieures en verre.
Éclairage LED 2 x 2,5 W.
Prise et interrupteur classe II IP21.
Installation hors volume.
L 60 x H 60,5 x P 18 cm
24747158 **155€**
dont 1,15€ de taxe Éco-Mobilier
dont 0,10€ d'Éco-Participation.



> **BRILLANCE**
Corps mélaminé blanc.
Portes miroir montées sur charnières réglables.
Fixations murales réglables en hauteur.
2 tablettes intérieures en verre réglables en hauteur.
Prise électrique et interrupteur.
Éclairage fluorescent 2 x 18 W 230 V.
Classe II IP44.
1 porte
L 59,2 x H 70 x P 18 cm
27810293 **315€**
dont 1,51€ de taxe Éco-Mobilier
dont 0,03€ d'Éco-Participation.
3 portes
L 98,8 x H 70 x P 18 cm
20697990 **419€**
dont 2,11€ de taxe Éco-Mobilier
dont 0,03€ d'Éco-Participation.

Garantie 5 ANS

NF FABRICATION FRANÇAISE



1 porte **DECOTEC**



3 portes **DECOTEC**

/ LES MIROIRS

> **VARNA**
Miroir tryptique à bords polis.
Miroir central
L 36,5 x H 80 cm
Miroirs sur les côtés
L 15 x H 80 cm
27883150 **49€**

Miroir orientable



Pradel

NOUVEAU
Produit

> **ALBO**
Miroir argent avec éclairage LED.
Tablette claire en verre trempé.
Classe II IP24.
Fixations fournies.
H 65 x L 50 x P 13,5 cm
30005259 **65€**
dont 0,09€ de taxe Éco-Mobilier
dont 0,96€ d'Éco-Participation.





ARCHI

Style barbier. Cadre métallique noir avec lanière en cuir synthétique. Patère inox laqué noir fournie.
 Ø 40 cm. Épaisseur 5 cm 28868538 59 €



SPOUTNIK

Miroir horizontal avec lumière LED. Zone grossissante et éclairage tactile 8 W IP44.
 H 60 x L 80 cm 28868545 199 €



RÉFLEX

Miroir avec lumière LED blanche sur tout le contour. 13,44 W. IP44. Fixation horizontale ou verticale.

L 80 x H 60 cm 27271537 269 €



MAJOR

2 bandes LED verticales 4,8 W. Anti-buée 60 W. Fixations réglables en hauteur. Classe II IP44 CE.

L 100 x H 60 x P 3 cm 27810286 295 €

FABRICATION
FRANÇAISE

Garantie 5 ANS

>
SPOTY

Miroir éclairage à LED

399€

Éclairage à LED
avec interrupteur sensitif
marche/arrêt.

Connection bluetooth.

2 haut-parleurs 3 W.

Horloge numérique.

L 80 x H 65 cm

28263470 399 €

NOUVEAU

Produit



Écoutez votre musique
grâce au bluetooth!

Horloge numérique

19:00

LES SÈCHE-SERVIETTES



FLUIDE DROIT DUO

Boîtier bas tactile avec affichage digital. Faible encombrement (adapté aux petites salles de bains). Programmation libre. Meilleure maîtrise de la régulation thermique = solution économique. Corps de chauffe thermoplongeur et fluide caloporteur.

Classe II IP24.

Blanc
500 W L 48 x H 100,5 x P 10,5 cm
 29040988 **69 €** ⁽²⁾
750 W L 48 x H 146 x P 10,5 cm
 29040995 **99 €** ⁽²⁾
1000 W L 55 x H 178,5 x P 10,5 cm
 29040971 **109 €** ⁽²⁾

MARAPI

Chaleur enveloppante et constante. Chauffe la salle de bains, même recouvert de serviettes. 4 accessoires malins : 3 patères rétractables et 1 barre rétractable. Pratique : commande facile d'accès et d'utilisation, affichage de l'heure, programmation libre, régulation électronique. Boost du ventilateur en accès direct pour une salle de bains chaude très rapidement. Gabarit de pose inclus.

Blanc
500 W L 50 x H 108 x P 13 cm 29250233 **219 €** ⁽²⁾
750 W L 50 x H 144 x P 13 cm 29250240 **249 €** ⁽²⁾
Anthracite
500 W L 50 x H 108 x P 13 cm 29250257 **249 €** ⁽²⁾
750 W L 50 x H 144 x P 13 cm 29250264 **279 €** ⁽²⁾

Avec soufflant version ventilateur

Blanc
1500 W L 50 x H 108 x P 13 cm 29250288 **319 €** ⁽²⁾
1750 W L 50 x H 144 x P 13 cm 29250295 **349 €** ⁽²⁾
Anthracite
1500 W L 50 x H 108 x P 13 cm 29250301 **349 €** ⁽²⁾
1750 W L 50 x H 144 x P 13 cm 29250318 **379 €** ⁽²⁾

Garantie 2 ANS

Jauter



STENDINO

Technologie fluide caloporteur. Résistance thermoplongée blindée inox. Thermostat digital avec programmation hebdomadaire libre (jusqu'à 25 % d'économie d'énergie). Thermostat avec indication et échelle de consommation. Sécurité enfants : verrouillage du clavier. Détection ouverture de fenêtre. Système de sèche-linge par diffuseur rabattable.

500 W L 50 x H 117,4 x P 8 cm fermé (40 cm ouvert) 29273072 **169 €** ⁽²⁾
750 W L 50 x H 142,3 x P 8 cm fermé (40 cm ouvert) 29273089 **189 €** ⁽²⁾

Garantie 5 ANS

Garantie 2 ANS
 PARTIE ÉLECTRIQUE



STENDINO SOUFFLANT

Soufflerie avec programmation hebdomadaire libre. Télécommande déportée. Système de sèche-linge par diffuseur rabattable chauffant. Détecteur ouverture de fenêtre. Grille orientable et bouton dryer. Sécurité enfants : verrouillage du clavier.

1500 W L 50 x H 11,84 x P 13,6 cm fermé (40 cm ouvert)
 29273096 **389 €** ⁽²⁾
1750 W L 50 x H 14,33 x P 13,6 cm fermé (40 cm ouvert)
 29273102 **429 €** ⁽²⁾

Garantie 5 ANS

Garantie 2 ANS
 PARTIE ÉLECTRIQUE





ASAMA *Jauter*

Grande surface de rayonnement grâce au design lames plates.
Boîtier digital programmable avec affichage permanent de l'heure.
Fonction séchage du linge pour une salle de bains chaude rapidement.
1 patère repositionnable et 1 barre pivotante.
Existe aussi en gris acier, anthracite et cappuccino.

Blanc 500 W L 55 x H 101 x P 9 cm 27768723 **279 €** ⁽¹⁾

Blanc 750 W L 55 x H 141 x P 9 cm 27768761 **319 €** ⁽¹⁾

Avec soufflant. Ventilateur invisible et silencieux

Blanc 500 + 1000 W L 55 x H 101 x P 12 cm 27764817 **379 €** ⁽¹⁾

Blanc 750 + 1000 W L 55 x H 141 x P 12 cm 27764855 **439 €** ⁽¹⁾

Garantie 2 ANS

Pour 30€ de plus,
optez pour la couleur !



FASSANE SPA ASYMETRIQUE COULEUR*

Acier haute qualité.
Design élégant, tubes plats horizontaux
70 x 11 mm pour une pose facilitée
des serviettes.
Technologie fluide caloporteur
(huile minérale inaltérable, sans entretien).
Régulation avec commande radiofréquence
permettant 2 programmations journalières
et marche forcée de 2 heures.
Accès à la régulation facilité pour les PMR
(personnes à mobilité réduite).

500 W
L 55 x H 82,8 cm 29029105* **499 €** ⁽²⁾

750 W
L 55 x H 120,6 cm 29029099* **549 €** ⁽²⁾

Garantie 2 ANS



Commande
radiofréquence



CALA COULEUR*

Acier haute qualité.
Design classique, tubes ronds.
Protection anti-corrosion haute résistance.
Choix d'affichage digital de l'heure
et de la température de consigne.
Sélecteur de mode multifonction :
confort, hors-gel, éco, arrêt, programmations.
Commande à distance à radiofréquence :
2 programmations hebdomadaires
personnalisables.
Détection ouverture/fermeture de fenêtre.
Mise en marche forcée manuelle
ou programmable.
Système de verrouillage parental.
Signal sonore marche/arrêt
pour les personnes malvoyantes.
Compatible fil-pilote 6 ordres.



Cala
500 W
L 49,6 x H 92,1 cm 29025145* **389 €** ⁽²⁾
750 W
L 49,6 x H 116,1 cm 29025169* **419 €** ⁽²⁾

Cala Air
500 W
L 49,6 x H 98,6 cm 28842699* **519 €** ⁽²⁾
750 W
L 49,6 x H 122,60 cm 28842705* **549 €** ⁽²⁾

Garantie 2 ANS

Existe aussi en version soufflant
pour un apport de chaleur instantané.



Commande
radiofréquence



KARENA SPA COULEUR*

Acier haute qualité. Design épuré et novateur, face parfaitement plane.
Formes latérales biseautées. Revêtement anti-corrosion par bains de cathodèse
et finition par revêtement en poudre époxy.
Nouvelle télécommande radiofréquence programmable.
Sélecteur de mode multifonction : confort, hors-gel, éco, arrêt, programmation.
Température de consigne de 7 à 28°C au pas de 0,5°C.
2 programmations hebdomadaires personnalisables.
Détection ouverture/fermeture de fenêtre.
Fonction de mise en marche forcée manuelle ou programmable au pas de 15 mn.
Choix d'affichage digital de l'heure / de la température de consigne.
Affichage sur écran LCD rétro-éclairé.

500 W L 40 x H 122,5 cm 29025183* **829 €** ⁽²⁾
500 W L 50 x H 122,5 cm 29025206* **859 €** ⁽²⁾
750 W L 50 x H 175 cm 29025220* **989 €** ⁽²⁾

Garantie 2 ANS



Commande
radiofréquence

LES SALLES DE BAINS L'ESPACE WC

*Peu à peu, le «petit coin»
rejoint le grand mouvement de
la décoration de toute la maison.
Formes, technologie et matériaux
investissent cette pièce oubliée.*

LES PACKS WC	239
LES WC SUSPENDUS	242
LES ABATTANTS	245
LES LAVE-MAINS	246
LES BROyeurs	248
LE BIDET	248
L'URINOIR	248



Ambiance réalisée avec la cuvette suspendue métropole voir p.243.
Au sol le carrelage magma p.28-29. Au mur le carrelage cubics p.94-95

C'est dans les détails que se cachent les éléments du choix : matière de l'abattant, des charnières, avec ou sans bride...



UNO

Cuvette à sortie horizontale.
Réservoir à alimentation latérale.
Mécanisme économiseur d'eau double chasse 3/6 litres.
Abattant rigide 700 g.
Charnières plastique.

H 74 x P 62 x L 37 cm
24512312 55 €

NITRA

Cuvette à sortie horizontale.
Réservoir à alimentation latérale.
Mécanisme silencieux double chasse 3/6 litres.
Abattant 1,4 kg.
Charnières plastique. Vis de fixation.

H 75 x P 64,5 x L 35,5 cm
26951720 69 €



NORMUS

Cuvette à sortie horizontale ou verticale.
Réservoir à alimentation latérale.
Mécanisme silencieux NF double chasse 3/6 litres.
Abattant thermodur 1,7 kg.
Charnières métal sur sortie horizontale.
Charnières plastique sur sortie verticale. Vis de fixation.

H 78,5 x P 68 x L 37,5 cm
Sortie horizontale 23354289 99 €
Sortie verticale 23354272 119 €



Les pièces détachées WC



MÉCANISMES DE CHASSE

- 1 **Mécanisme économie d'eau**
Double poussoir, économie d'eau.
Accepte les désaxages.
Aucun démontage pour soulever le couvercle.
Robinet compact, rapide, silencieux, avec réglage du niveau d'eau précis par vis.
23523555 32,90 € **Garantie 10 ANS**
- 2 **Mécanisme à tirette métal réglable**
Hauteur de 28 à 42 cm.
Robinet flotteur à levier.
23523579 12,50 € **Garantie 10 ANS**
- 3 **Robinet flotteur Alimentation basse**
23523593 18,90 € **Garantie 10 ANS**
Alimentation latérale à tête rotative
23980099 19,90 € **Garantie 10 ANS**

WC EASY CLIC

- 4 **Spécial rénovation**
Installation sans démontage du réservoir
Double chasse 3/6 litres. Trou Ø 14 mm (se monte sur toutes les céramiques).
Robinet flotteur ultra silencieux compact à tête rotative à 180°.
27257135 39,90 € **Garantie 10 ANS**

ROBINET D'ARRÊT ET FIXATIONS

- 5 **Robinet d'arrêt**
Équerre ¼ tour chromé. 20491369 8,30 €
- 6 **Fixations**
Vis de fixation avec cache-tête, chromé.
Vendu par paire. 20491376 5,30 €

RACCORDEMENTS D'ÉVACUATION

- Raccords rigides**
- 7 **Manchon droit blanc** 20016487 6,20 €
 - 8 **Pipe coudée courte mâle blanc** 20016463 7,20 €
 - 9 **Pipe coudée longue mâle blanc** 20016470 9,80 €
- Raccords flexibles**
- 10 **Longueur 24-38 cm** 20016494 18,60 €
 - 11 **Longueur 32-52 cm** 20016500 19,90 €



COMPACT

Cuvette carénée gain de place à sortie horizontale.
Bride fermée émaillée.
Réservoir à alimentation latérale.
Mécanisme de chasse 2,6 / 4 litres.

Abattant recouvrant frein de chute avec clip central (facilement déclinable).

Fixations au sol et robinet d'arrêt inclus.

H 81 x P 62 x L 36,5 cm

30004976 **175 €**



FABIO

Cuvette semi-carénée à sortie horizontale.
Réservoir à alimentation latérale.

Traitement anticalcaire.

Mécanisme 3 / 6 litres NF.

Robinet flotteur silencieux.

Abattant duroplast slim, frein de chute, antibactérien et déclinable. Vis de fixation.

H 79,5 x P 62,5 x L 35,5 cm

27271322 **179 €**



ARKITEKT

Cuvette à sortie horizontale.
Réservoir à alimentation latérale.
Mécanisme silencieux NF double chasse 3 / 6 litres.

Abattant frein de chute.

Charnières métal. Vis de fixation.

H 79 x P 67 x L 38 cm

28852100 **195 €**



S50 FLUSH

Cuvette à sortie horizontale.

Sans bride pour une meilleure hygiène.

Réservoir à alimentation latérale.
Mécanisme silencieux double chasse 3 / 6 litres.

Abattant thermodor 2,6 kg.

Charnières métal.

H 82,5 x P 65,5 x L 39 cm

26867571 **229 €**



PACK WC LAVE-MAINS IDÉO

Cuvette carénée à sortie horizontale.

Réservoir avec lave-mains.

Mécanisme 2,7 / 4 litres. Robinet flotteur silencieux.

Abattant polypropylène, frein de chute, déclinable.

Vidage écoulement libre.

Robinetterie eau froide chromée. Vis de fixation.

H 81 x P 66,5 x L 38 cm

27579734 **309 €**



TESI

Cuvette à sortie horizontale carénée pour un nettoyage rapide.
Économie d'eau 3 / 6 litres.

Abattant thermodur ultra fin, frein de chute et déclinable par le haut.

H 78,5 x P 66,5 x L 31 cm

27791523 **359 €**



AquaBlade

> **D-LIGHT FLUSH**

Pack WC à sortie horizontale

269€

Cuvette carénée à sortie horizontale sans bride pour une meilleure hygiène.
Réservoir à alimentation latérale.
Mécanisme silencieux double chasse 3 / 6 litres.

Abattant design frein de chute.
Charnières métal. Vis de fixation.
H 86 x P 65 x L 34,5 cm

27543924 269 €



Abattant
frein de chute





NORMUS

En porcelaine.

P 52,5 x L 36 cm

Abattant thermodor blanc.

Cuvette 21272875 49 €

Abattant 23278998 15 €



S20

En porcelaine.

P 52 x L 36 cm

Abattant duroplast frein de chute.

Charnières métal.

Cuvette 24748940 89 €

Abattant 24748957 79 €



NOUVEAU
Produit

COMPACT S20

En porcelaine. Cuvette courte.

Sans bride pour une meilleure hygiène.

P 48,5 x L 35 cm

Abattant charnières métal.

L'ensemble 30005965 169 €



S50 FLUSH

En porcelaine.

Sans bride pour une meilleure hygiène.

P 52 x L 36 cm

Abattant classique (abattant frein de chute 24763394 en option)

Cuvette 26130422 149 €

Abattant 23279025 39 €



D-LIGHT FLUSH

En porcelaine.

Sans bride pour une meilleure hygiène.

P 57,5 x L 36,5 cm

Fixations cachées.

Abattant slim 2,4 kg frein de chute.

L'ensemble 27543931 249 €

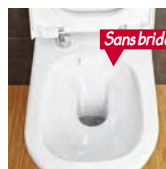

Technologie innovante AquaBlade pour un rinçage parfait

TESI

En porcelaine vitrifiée.

Carénée pour un nettoyage rapide.

P 53,5 x L 36,5 cm

Abattant thermodor ultra fin, frein de chute et déclinable par le haut.

L'ensemble 27791530 349 €



Pratique, design, hygiénique... le WC suspendu permet aussi de gagner de la place grâce à son réservoir d'eau intégré dans le mur.



> **MÉTROPOLE**
Cuvette en porcelaine
sans bride

399€

l'ensemble

Au sol le carrelage magma p.28-29.
Au mur le carrelage cubics p.94-95.

> **MÉTROPOLE**

En porcelaine.
Sans bride.

Liquide nettoyant dans le réservoir
pour une meilleure hygiène.

P 56 x L 36 cm
Abattant design frein de chute.

L'ensemble 29322763 399 €



Sans bride



Liquide nettoyant
dans le réservoir



> **SENTO FLUSH**
Cuvette en porcelaine
sans bride

219€

(la cuvette seule)

Abattant slim

> **SENTO FLUSH**

En porcelaine.

Sans bride pour une meilleure hygiène.

P 57,5 x L 37,5 cm
Fixations cachées.
Abattant slim 3 kg frein de chute.
Charnières métal.

Cuvette 27543948 219 €
Abattant 28894490 129 €

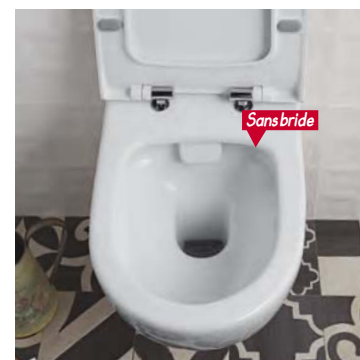

Sans bride



FLASHEZ MOI :
DÉCOUVREZ
notre film
de mise en œuvre
pour des WC
suspendus



/ LES BÂTI-SUPPORTS



RAPID SL UNIVERSEL

Châssis métallique avec pieds renforcés réversibles. Réservoir avec capot amovible permettant l'accès facile à toutes pièces. Mécanisme à déclenchement pneumatique. Volume réglable de 3 à 9 litres. Plaque de déclenchement rapide Skate Air (en option).

H 113 x L 50 x P 19,5 cm (bâti seul)

Bâti 23319165 **249 €**

Plaque blanche 26440149 **59 €**

Plaque chromée 23319172 **69 €**



BASE TECE

Châssis, réservoir et mécanisme NF. Pieds réglables individuellement avec frein. Bouchons calibre pointeaux. Réservoir moulé en 1 seule pièce. Isolation phonique. Prêt-à-poser.

Plaque de déclenchement blanche fournie.

Chasse réglable facilement (3 litres, 4,5 litres, 6 litres, 7,5 litres et 9 litres).

H 112 à 130 x L 50 x P 16 cm

Bâti 27794968 **265 €**



PREMIUM TECE

Double châssis autoportant, réservoir et mécanisme NF. Fixation au sol uniquement. Sans reprise murale. Pieds réglables individuellement avec frein. Bouchons calibre pointeaux. Réservoir moulé en 1 seule pièce. Isolation phonique. Prêt-à-poser. Plaque de déclenchement en option. Chasse réglable facilement (3 litres, 4,5 litres, 6 litres, 7,5 litres et 9 litres).

H 112 à 130 x L 50 x P 22 cm

Bâti 27794951 **295 €**



Blanc

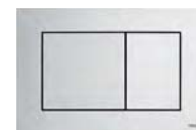

Chromé mat

PLAQUE DE DÉCLENCHEMENT TECE DE TECENOW

Économie d'eau avec la double touche (petit et grand débit). Taille réduite. Finition extra plate. Compatible avec les bâti-supports Base et Premium.

Blanc 27794975 **39 €**

Chromé mat 27794982 **69 €**



/ LE PACK BÂTI-SUPPORT + CUVETTE + ABATTANT



UNIVERSEL IMAGE'O

Bâti universel + cuvette + abattant comprenant :

- 1 bâti métallique à fixer au mur ou au sol
- 1 réservoir équipé d'un mécanisme double chasse 3/6 litres
- 1 plaque de finition chromée
- 1 cuvette
- 1 abattant

H 101,8 à 117,8 x L 50 x P 17,2 à 28 cm (bâti seul).

24687713 **199 €**

Garantie 10 ANS

L'habillage pour bâti-support



HABILLAGE SABO JACKON

Prêt à carreler

Kit composé de 2 panneaux :

H 90 x L 130 x ép. 2 cm
et **H 60 x L 130 x ép. 2 cm**

29350728 **75 €**



LES ABATTANTS

/ LES CLASSIQUES



> UNO

Abattant thermoplastique 0,9 kg.
Charnières plastique déclinables.

Blanc 23278813 **9,90 €**

FABRICATION FRANÇAISE

Garantie 3 ANS

> MARINE

Abattant en bois compressé 2,5 kg.
Traitement antibactérien.
Charnières en polypropylène.

Blanc 23278820 **29 €**

Garantie 3 ANS

> AUTOCLIP

Abattant thermodur 2,1 kg.
Charnières frein de chute déclinables (monobouton).

Blanc 28838753 **35 €**

Taupe 28838760 **35 €**

Carbone 28838777 **35 €**

Garantie 5 ANS

> SILENCÉO

Abattant thermoplastique 1,8 kg.
Charnières frein de chute longue durée
en polypropylène.

Blanc 21753367 **39 €**

Garantie 5 ANS

> MASSIF

Abattant en bois massif naturel verni 3 kg.
Entraxe réglable de 130 à 180 mm.
Charnières et visseries laiton chromé.

Tilleul 20018016 **39,90 €**

Garantie 2 ANS

/ LES PREMIUMS

> AMIRAL *wirquin*

Abattant extra plat thermodur 2,3 kg.
Charnières inox frein de chute déclinables. **Système Top-Fix : l'abattant se fixe par le dessus.**

Blanc 27883167 **45 €**

Garantie 2 ANS

> TRADITION *OLFA*

Abattant en bois réticulé 3 kg.
Charnières frein de chute déclinables.

Blanc 27794265 **79 €**

FABRICATION FRANÇAISE NF

Garantie 10 ANS

> BAMBINO *OLFA*

Abattant thermodur 2,9 kg.
Charnières frein de chute déclinables.

Double lunette avec réducteur enfant aimanté et déclinable.

Blanc 27794241 **99 €**

Garantie 5 ANS

/ L'ABATTANT LAVANT

> ASEO PLUS+ *OLFA*

Abattant thermosouple 6 kg. Charnières déclinables. Télécommande à infrarouge. Lunette chauffante avec température ajustable. Descente assistée.

Lavage à l'eau avec pression et température ajustable. Différentes fonctions : jet large, désodorisation, air + -, chauffage continu et stérilisation des buses.

Blanc 26961521 **699 €**

Garantie 2 ANS

/ LES LAVE-MAINS

En angle ou droit, avec ou sans meuble, le lave-mains trouvera sa place dans les WC.



> CAMILLE

Céramique. Percé 1 trou central. Trop-plein incorporé. Robinetterie non fournie.

46 x 33,5 cm

Blanc 21564437 29 €



> LAVE-MAINS D'ANGLE

Céramique. Percé 1 trou en angle. Trop-plein incorporé. Robinetterie non fournie.

38 x 38 cm

Blanc 21564444 35 €



> ELFE



Porcelaine. Sans trop-plein. Robinetterie non fournie.

50 x 23,5 cm

Blanc 20501266 45 €



> NEVADA

Céramique. Pré-percé robinetterie. Sans trop-plein. Robinetterie non fournie.

28 x 27 x 9 cm

Blanc 23613928 69 €

/ ...ET LEUR ROBINETTERIE



> ROBINET SCOP

Eau froide. Tête céramique ½ tour. Croisillon bâton métal. Hauteur 16 cm.

Finition chromé 24147576 39 €



> MITIGEUR BAROS

Eau chaude, eau froide. Cartouche céramique. Fourni avec lyres de raccordement, sans vidage.

24147569 59 €



> ROBINET KHEOPS



Eau froide. Tête céramique ½ tour. Bec fixe avec aérateur encastré. Hauteur totale 11,6 cm. Hauteur sous aérateur 5,3 cm. Fourni sans vidage.

Finition chromé 27258262 65 €



Blanc brillant

> KUBE

Meuble monté suspendu équipé d'un lave-mains en résine réversible. Porte à fermeture ralentie. Robinetterie non fournie.

H 55 x L 39 x P 22 cm

Blanc brillant 27059241 99 €

Gris brillant 27059258 99 €

dont 1 € de taxe Éco-Mobilier.



Gris brillant



> MUSE

Équipé d'une console laquée, d'un lave-mains en céramique et d'un robinet réhaussé. Sans trop-plein.

H 24,5 x P 23 x L 40 cm

Blanc 24748513 199 €

dont 0,18 € de taxe Éco-Mobilier.



Finition
chêne blanchi

> COSY

Meuble monté suspendu réversible.

1 porte soft-close avec coquette ouverte et 2 étagères.

Équipé d'un lave-mains réversible en Solid Surface avec porte-serviettes.

Poignée en aluminium finition chromé brillant.

Robinetterie non fournie.

H 60 x P 22 x L 55 cm

Finition chêne blanchi 28867982 249 €

dont 0,46 € de taxe Éco-Mobilier.



> CÔNE

DECOTEC

Lave-mains en Solid Surface L 30 x H 27 cm équipé :

- d'une barre porte-serviettes chromée
- d'un mitigeur flamme en laiton chromé
- d'une bonde champignon H 20 mm en laiton
- d'un siphon invisible en laiton.

Profondeur de cuve confort.

Alimentation et évacuation invisibles.

Blanc polaire 27810309 499 €

Confetti 27810279* 599 €

Seychelles 27810262 599 €

Garantie 5 ANS

FABRICATION
FRANÇAISE



Existe dans 8 coloris différents

 Confetti	 Baltique	 Rose cocotte	 Noir brillant
 Blanc polaire	 Seychelles	 Bambou	 Noir mat

LES BROYEURS

Faciles et rapides à installer, les broyeurs (adaptables ou intégrés) se raccordent à partir d'une prise de courant (terre) et d'une évacuation de faible diamètre.



> FIRST*

Broyeur adaptable. Moteur 550 W. Tension 220 / 240 V. Évacuation horizontale jusqu'à 20 m. Évacuation verticale jusqu'à 1 m. Ø d'évacuation 32 mm.

H 29,05 x P 23,5 x L 42,6 cm

20611750* **269 €**

FABRICATION
FRANÇAISE

Garantie 2 ANS

> SETSAN C*

WC avec broyeur à pompe centrifuge intégrée. Abattant fourni. Puissance nominale 500 W. Évacuation horizontale 30 m. Évacuation verticale 3 m. Ø d'évacuation 40 mm.

H 42 x P 47 x L 37 cm

24462280* **286 €**

FABRICATION
FRANÇAISE

Garantie 2 ANS

> SANICOMPACT ONE*

WC avec broyeur compact. Cuvette vitrifiée avec traitement spécifique anticalcaire et abattant frein de chute antibactérien. Bouton pressoir double chasse (1,8 litres / 3 litres). Système de broyage à couteaux inox. Évacuation horizontale jusqu'à 30 m. Évacuation verticale 3 m.

H 46 x P 50 x L 37 cm

25992762* **499 €**

FABRICATION
FRANÇAISE

Garantie 2 ANS

> SILENCE SFA*

Broyeur WC adaptable sur toutes les cuvettes à sortie horizontale. Système de broyage à couteaux inox, brevet SFA. Moteur 550 W - 220 V. Évacuation horizontale jusqu'à 20 m. Évacuation verticale jusqu'à 1 m. Ø d'évacuation 22-32 mm.

H 26 x P 16 x L 36 cm

20553166* **499 €**

FABRICATION
FRANÇAISE

Garantie 2 ANS



> POMPE DE RELEVAGE SANIPOMPE VITE SFA*

Idéale pour installer dans une cuisine ou une buanderie

Raccordements possibles : lavabo, lave-linge, lave-vaisselle, douche, baignoire. Moteur 400 W - 220 V.

Évacuation verticale jusqu'à 5 m. Ø d'évacuation 32 mm.

H 32 x P 18 x L 42 cm

27842164* **579 €**

FABRICATION
FRANÇAISE

Garantie 2 ANS



LE BIDET

> UNO

En porcelaine.

L 36,5 x H 39,5 x P 54,5 cm

24026055 **79 €**



L'URINOIR

> PACK URINOIR

En céramique. Ensemble comprenant urinoir, kit de fixation, robinetterie temporisée presto, vidage + siphon, tubulure effet d'eau. Urinoir **L 30 x P 28,5 x H 38,5 cm**

29022519 **199 €**

Garantie 2 ANS

Tous les broyeurs sont garantis 2 ans en usage normal. * Délai : consultez votre magasin.

La ventilation mécanique contrôlée (VMC) garantit un air sain dans le logement grâce à une évacuation efficace des polluants et de l'humidité.



/ CHOISIR SA VMC



1 LA VMC SIMPLE FLUX AUTORÉGLABLE

La solution standard accessible à tous les budgets

Le principe : des entrées d'air, dites autoréglables, sont associées à un groupe d'extraction mécanique qui régule automatiquement les débits extraits.

Les avantages :

- facile à installer
- ventilation permanente de l'ensemble du logement
- débits d'air contrôlés et régulés (conformément à la réglementation)
- système silencieux.

2 LA VMC SIMPLE FLUX HYGRORÉGLABLE

La solution économies d'énergie

Elle permet une ventilation permanente, proportionnelle au taux d'humidité.

Le principe : des entrées d'air, placées dans chaque pièce de vie (séjour et chambres) et les bouches d'extraction, situées dans chaque pièce technique (pièces d'eau) sont spécifiques et adaptent automatiquement les débits d'air entrant et sortant au taux d'humidité intérieur.

Les avantages :

- débits d'air contrôlés et modulés en fonction des besoins
- économies d'énergie
- confort thermique et acoustique

3 LA VMC EASYHOME® PUREAIR

La 1^{ère} solution connectée de purification d'air à détection multi-polluants

Le principe : EasyHOME® PureAIR est une solution de ventilation et de purification de l'air centralisée, principalement destinée aux projets de rénovation. L'air extérieur entrant est filtré grâce aux entrées d'air AirFILTER®, afin de retenir les pollens, particules fines et bactéries. L'air intérieur est extrait afin de libérer l'air de la maison du CO₂, des COV, de l'humidité... EasyHOME® PureAIR est équipé de capteurs multi-polluants qui détectent la pollution de l'air intérieur et adaptent automatiquement le débit de purification.

Les avantages :

- design, compact, innovant
- facile à installer en lieu et place de la VMC auto ou hygro.

4 LA VMC DOUBLE FLUX

La solution alliant économies d'énergie et confort

Le principe : ce système permet d'extraire l'air pollué d'une maison tout en le renouvelant avec de l'air neuf extérieur. L'air venant de l'extérieur ayant été préchauffé par la chaleur de l'air extrait du bâtiment (croisement des flux d'air dans un échangeur).

Les avantages :

- purification de l'air : évacuation des polluants, filtration de l'air neuf
- économie d'énergies : récupération de la chaleur
- confort thermique et acoustique : préchauffage de l'air extérieur et isolation des bruits extérieurs.

► Les extracteurs

Faciles à installer, ils permettent de ventiler ponctuellement une pièce. Idéal en rénovation, lorsque le passage des conduits est difficile. Très silencieux (à partir de 26 dB(A)). Très basse consommation (à partir de 5,6 W).

2 types de fonctionnement :

- manuel on/off, plutôt à destination des WC et de la cuisine
- spécial détection d'humidité, à destination de la salle de bains.

► DÉCO 100*

Esthétique et discret.

Fonctionnement manuel

Blanc 28000525* **42 €** Alu 29098644* **66 €**

Spécial humidité

Blanc 29099672* **75 €** Alu 29098675* **84 €**

dont 1 € d'Éco-Participation.

► DESIGN 100*

Extra plat.

Fonctionnement manuel blanc 28000495* **35 €**

Spécial humidité blanc 28000518* **62 €**

dont 1 € d'Éco-Participation.

* Délai : consultez votre magasin.

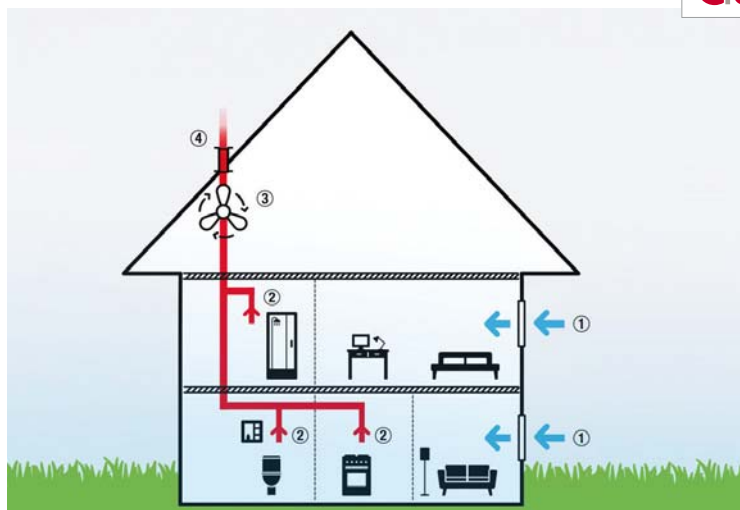

1. Amenée d'air neuf dans les pièces de vie par des entrées d'air
2. Extraction de l'air pollué dans les sanitaires et la cuisine
3. Solution de ventilation ou de purification
4. Rejet de l'air vicié par la sortie toiture.



1 KIT VMC EASYHOME® AUTO CLASSIC*

Renouvellement d'air automatique.

Pour un logement équipé d'une cuisine et jusqu'à 4 sanitaires. Consommation électrique moyenne journalière 14 W. Niveau sonore à partir de 28 dB(A). Conforme à la norme ERP. 3 bouches fournies : 1 cuisine et 2 sanitaires.

29099368* **99 €**

dont 1 € d'Éco-Participation.



2 KIT VMC EASYHOME® HYGRO CLASSIC*

Ventilation au plus près des besoins grâce à la détection d'humidité. Compatible multiconduit.

Consommation électrique moyenne journalière 20,5 W. Niveau sonore à partir de 32 dB(A). Conforme à la norme ERP. 3 bouches fournies : 1 cuisine et 2 sanitaires.

29099382* **299 €**

dont 1 € d'Éco-Participation.



3 KIT VMC EASYHOME® PUREAIR COMPACT CLASSIC*

Capteurs COV et H₂O.

Filtration de l'air entrant avec les entrées d'air AirFILTER.

Simple à intégrer (moins de 19 cm) et ultra rapide à poser.

Consommation électrique moyenne journalière 14 W.

Niveau sonore à partir de 22 dB(A). Conforme à la norme ERP.

3 grilles de ventilation et 4 entrées d'air fournies.

29099429* **429 €**

dont 1 € d'Éco-Participation.



4 KIT VMC DOUBLE FLUX 300 CLASSIC*

Échangeur de chaleur haute efficacité (90 % de rendement).

Kit complet pour une installation.

Filtration des pollens, bactéries et particules.

Niveau sonore proche de 30,7 dB(A).

29099443* **1999 €**

dont 2 € d'Éco-Participation.





de 100 L à 200 L

UNO THERMOPLONGÉ

Les +

- résistance plongée dans l'eau
- protection anti-corrosion : anode magnésium
- thermostat mécanique

FABRICATION FRANÇAISE

Vertical mural 100 L blindé	1200 W		Ø 50,5 cm H 91 x P 53 cm	23498136	149 € ⁽¹⁾
Vertical mural 150 L blindé	1600 W		Ø 50,5 cm H 124 x P 53 cm	23498143	149 € ⁽¹⁾
Vertical mural 200 L blindé	2200 W		Ø 50,5 cm H 157 x P 53 cm	23498150	149,95 € ⁽¹⁾



200 L

UNO STEATITE

Les +

- entartrage réduit grâce à la résistance stéatite
- résistance démontable sans vidange

FABRICATION FRANÇAISE

Vertical mural 200 L	2400 W		Ø 50,5 cm H 157 x P 53 cm	23498167	179 € ⁽¹⁾
----------------------	--------	--	---------------------------	----------	----------------------

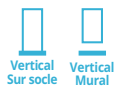

de 75 L à 300 L

OLYMPIC STEATITE



Les +

- anode magnésium longue durée
- raccord diélectrique fourni
- poignées de préhension
- gabarit de pose sur l'emballage
- pré-câblé.

Et aussi

- entartrage réduit
- protection anti-corrosion
- fonctionnement silencieux
- entretien réduit

FABRICATION FRANÇAISE

Vertical mural 75 L	1200 W		Ø 50,5 cm H 78 x P 53 cm	21511721	219 € ⁽¹⁾
Vertical mural 100 L	1200 W		Ø 50,5 cm H 91 x P 53 cm	21511769	239 € ⁽¹⁾
Vertical mural 150 L	1800 W		Ø 50,5 cm H 124 x P 53 cm	21511776	249 € ⁽¹⁾
Vertical mural 200 L	2400 W		Ø 50,5 cm H 157 x P 53 cm	21511783	249 € ⁽¹⁾
Horizontal mural 100 L	1800 W		Ø 50,5 cm H 86 x P 53 cm	21511943	289 € ⁽¹⁾
Horizontal mural 150 L	1800 W		Ø 50,5 cm H 118 x P 53 cm	21511950	319 € ⁽¹⁾
Horizontal mural 200 L	2100 W		Ø 50,5 cm H 151 x P 53 cm	21511967	359 € ⁽¹⁾
Vertical sur socle 200 L	2400 W		Ø 57,5 cm H 127,5 x P 59 cm	21511806	389 € ⁽¹⁾
Vertical sur socle 300 L	3000 W		Ø 57,5 cm H 178 x P 59 cm	26325026	419 € ⁽¹⁾



de 150 L à 300 L

ESSENTIEL ACI *Jauter*

Les +

- protection inusable et immédiate grâce à l'anode ACI hybride
- dure jusqu'à 2 fois plus longtemps

Et aussi

- témoins de fonctionnement en façade
- système de sécurité anti-chauffe à vide
- installation en triphasé possible (en option).

FABRICATION FRANÇAISE

Vertical mural 150 L	1800 W		Ø 50,5 cm H 124 x P 53 cm	24812894	389 € ⁽¹⁾
Vertical mural 200 L	2400 W		Ø 51,3 cm H 157 x P 54 cm	24812900	399 € ⁽¹⁾
Vertical mural 300 L	3000 W		Ø 57,5 cm H 178 x P 59 cm	24812917	619 € ⁽¹⁾

CATÉGORIES ÉNERGÉTIQUES

A+ A B C



200 L

PRODIGIO ACI *Jauter*

Les +

- le plus économique des chauffe-eau classiques
- ajustement de la production d'eau chaude en fonction de votre rythme de vie
- fonctionnement autonome : ne nécessite aucun réglage
- visualisation de la quantité d'eau chaude disponible
- doté d'une commande digitale mobile

Et aussi

- optimisation des créneaux heures creuses - heures pleines
- gestion des absences

FABRICATION FRANÇAISE

Vertical mural kitable 200 L	2400 W		Ø 51,3 cm H 161 x P 54 cm	27729502	519 € ⁽²⁾
------------------------------	--------	--	---------------------------	----------	----------------------



TOUT SAVOIR POUR BIEN CHOISIR VOTRE CHAUFFE-EAU

1 L'ANODE sert à protéger la cuve de la corrosion.

Il en existe plusieurs types :

- **anode magnésium.** Il protège uniformément les parois de la cuve en se déposant dessus.
- **anode en titane.** Il est plus résistant et utilise les minéraux présents dans l'eau comme protection.
- **anode ACI hybride.** Le magnésium enrobe le titane et assure une protection 2 fois plus longue.

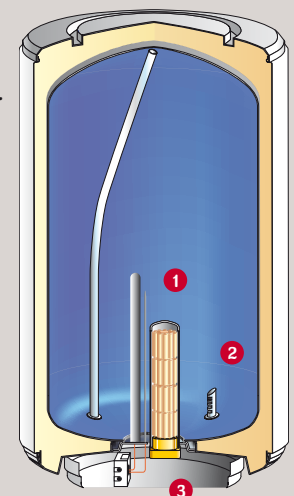

/ LE GAIN DE PLACE

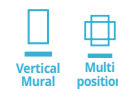

65 L et 80 L

> GUELMA CONNECTÉ

Jauter

Les +

- ultra compact : moins de 30 cm de profondeur (sans étriers)
- format familial
- installation possible en vertical ou en horizontal
- autonome, ne nécessite aucun réglage.

Et aussi

- interface tactile
- mode absence
- ajustement de la production d'eau chaude en fonction de votre rythme de vie
- protection anticalcaire.

Le choix malin pour les espaces de vie réduits. Idéal en rénovation.

Pilotage à distance via Smartphone ou tablette grâce au bridge Cozytouch (non fourni).

**Remplacement du chauffe-eau principal**

- Guelma connecté 65 L remplace jusqu'à un 100 L rond
- Guelma connecté 80 L remplace jusqu'à un 200 L rond

Blanc

Multiposition 65 L	2250 W	B	Ø 49 cm H 109 x P 29 cm	30004089	399 € ⁽²⁾
Multiposition 80 L	2250 W	B	Ø 49 cm H 130 x P 29 cm	30004090	469 € ⁽²⁾

Existe aussi coloris acier. Nous consulter.

/ LE CHAUFFE-EAU D'APPOINT



de 10 L à 30 L

> LIQUINE

Les +

- format très compact
- plaque de fixation pour une pose rapide et sans effort

Et aussi

- mode absence
- écologique : gaspillage d'eau limité
- existe en sur et sous évier

Sur évier 10 L	2000 W	A	Ø 36,7 cm H 39,4 x P 28,1 cm	28507314	139,90 € ⁽²⁾
Sous évier 10 L	2000 W	B	Ø 36,7 cm H 39,4 x P 28,1 cm	28507321	139,90 € ⁽²⁾
Sur évier 15 L	2000 W	A	Ø 36,7 cm H 39,4 x P 32,4 cm	28507338	149,90 € ⁽²⁾
Sous évier 15 L	2000 W	B	Ø 36,7 cm H 39,4 x P 32,4 cm	28507345	149,90 € ⁽²⁾
Sur évier 30 L	2000 W	C	Ø 44,6 cm H 47,2 x P 40,6 cm	28507352	179,90 € ⁽²⁾

2 LE THERMOSTAT permet le pilotage de la température de l'eau chaude dans votre ballon.

Il en existe 2 types :

- **mécanique** (la version basique)
- **électronique**. Il permet une meilleure stabilité de la température et évite les chauffés inutiles.

3 LA RÉSISTANCE permet de chauffer l'eau de votre ballon.

Il en existe 2 types :

- **thermoplongée**, la résistance est plongée directement dans la cuve.
- **stéatite**, elle est placée dans un fourreau sans contact avec l'eau, la protégeant du calcaire.

LA BONNE CAPACITÉ

Nombre de personnes Capacité du chauffe-eau

1 personne	50 L
2 personnes	75 L
3 personnes	100 L ou 65 L gain de place
4 personnes	150 L
5 personnes	200 L ou 80 L gain de place
6 personnes	270 L
7 personnes	300 L

LE SAVIEZ-VOUS ?

= 160 L à 40°C = 40 L à 40°C

LES 4 NIVEAUX DE GARANTIE

- cuve
- pièces
- main-d'œuvre et déplacement
- pompe à chaleur

La durée des garanties varie suivant les modèles.

LES ACCESSOIRES (OBLIGATOIRES)

Groupe de sécurité

Téflon

Siphon

LES CUISINES

*Pour une maison plus belle,
Plus savoureuse, plus conviviale !*

Bienvenue chez vous !

LES MEUBLES	254
LES ACCESSOIRES	275
LES ÉVIERS	284
LA ROBINETTERIE	291
L'ÉLECTROMÉNAGER	297



LES CUISINES

LES MEUBLES

La cuisine est devenue depuis quelques années une véritable pièce à vivre, surtout lorsqu'elle s'ouvre sur le salon. Pour certains, c'est même le point central de la vie de famille du petit déjeuner au dîner. Trouvez dans ce chapitre de quoi concevoir la vôtre : fonctionnelle, conviviale mais surtout à votre goût !

LES MEUBLES	255
LES TARIFS	264
LES ACCESSOIRES	275





> **AGATHA**
Selon composition
de type 1

720€

dont 14€
de taxe Éco-Mobilier

> **AGATHA**

Façade mélaminé blanc,
épaisseur 16 mm,
4 chants épais droits.
Poignée métallique mate.
Caisson blanc.
Tiroirs à sortie totale
avec double paroi métallique
et amortisseurs fin de course.

Voir nos tarifs
pages 264 à 271

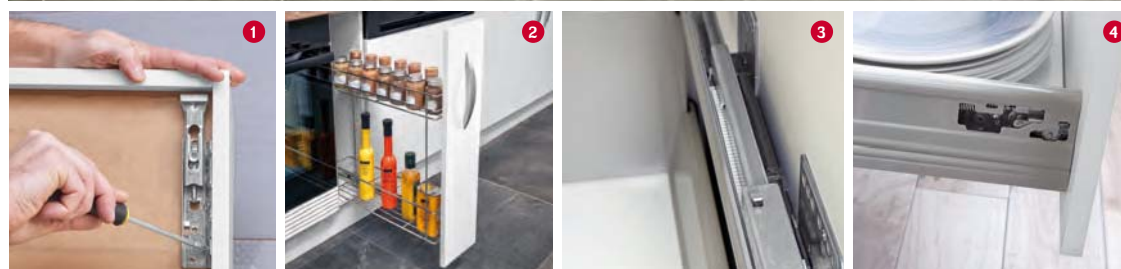

- 1 Ferrure de fixation sur meubles hauts quasi invisible
- 2 Meuble bas 15 cm range-épices
- 3 Coulisses avec freins permettant de fermer les tiroirs sans bruit et sans choc
- 4 Système de réglage permettant d'aligner facilement les façades tiroirs



> **BOIS SCIÉ**

Façade en panneau de particules
surfuté mélaminé structuré,
épaisseur 19 mm.
4 chants PVC épais assortis.
Poignée métal chromé brillant.
Caisson blanc.
Tiroirs à sortie totale
et amortisseurs fin de course.
Exemple de prix selon type 1 **909€**
dont 14€ de taxe Éco-Mobilier

> CACHEMIRE

Façade en panneau de particules surfacé mélaminé vernis brillant épaisseur 18 mm.
4 chants PVC épais assortis.
Poignée métal chromé brillant.
Caisson blanc.
Tiroirs à sortie totale et amortisseurs fin de course.
Exemple de prix selon type 1 **992€**
dont 14€ de taxe Éco-Mobilier

Voir nos tarifs
pages 264 à 271

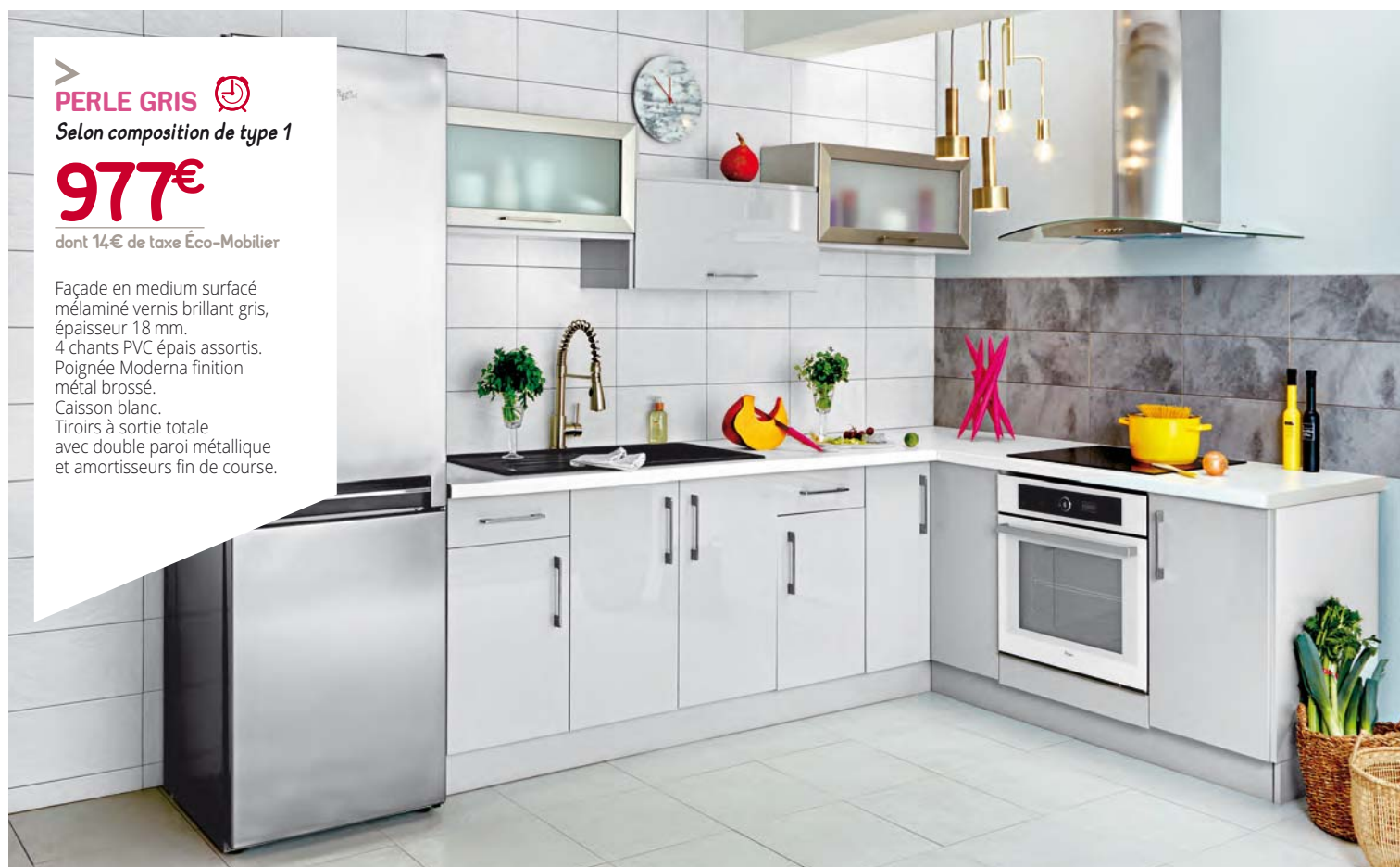

> PERLE GRIS

Selon composition de type 1

977€

dont 14€ de taxe Éco-Mobilier

Façade en medium surfacé mélaminé vernis brillant gris, épaisseur 18 mm.
4 chants PVC épais assortis.
Poignée Moderna finition métal brossé.
Caisson blanc.
Tiroirs à sortie totale avec double paroi métallique et amortisseurs fin de course.



> CITY CHÊNE

Selon composition
de type 1

1002€

dont 14€
de taxe Éco-Mobilier

NOUVEAU

Produit

> CITY CHÊNE



Façade en panneau aggloméré 18 mm,
montants et panneau en mélaminé
structuré bois 4 chants droits assortis.
Poignée métallique noire mat.
Caisson blanc.
Tiroirs à sortie totale
et amortisseurs de série.



> GLOSS BLANC



Façade stratifié brillant.
4 chants droits PVC de 1,3 mm.
Poignée aluminium mat.
Caisson blanc.
Tiroirs à sortie totale
avec double paroi métallique
et amortisseurs fin de course.

Exemple de prix selon type 1 **1049€**
dont 14€ de taxe Éco-Mobilier



>
SIENNE*

Selon composition de type 1**

1495€

dont 14,85€ de taxe Éco-Mobilier

Façade en panneau de particules mélaminé, décor finition mat double face, épaisseur 19 mm.
4 chants PVC assortis.
Poignée métal chromé brillant.
Caisson décor blanc.
Tiroirs à sortie totale avec double paroi métallique et amortisseurs de série.



>
SCIÉ BLANC*

Selon composition de type 1**

1568€

dont 14,85€ de taxe Éco-Mobilier

Façade en panneau de particules surfacé mélaminé décor chêne scié avec fil horizontal, épaisseur 19 mm.
4 chants droits PVC assortis.
Poignée barre inox 78.
Caisson décor blanc.
Tiroirs à sortie totale et amortisseurs fin de course.



SCIÉ GRIS*

Selon composition
de type 1**

1568€

dont 14,85€
de taxe Éco-Mobilier

Façade en panneau de
particules surfacé mélaminé
décor chêne scié avec fil
horizontal,
épaisseur 19 mm.
4 chants droits PVC assortis.
Poignée courbe ½ ellipse
inox, entraxe 192 mm.
Caisson décor gris.
Tiroirs à sortie totale et
amortisseurs fin de course.



Voir nos tarifs
pages 264 à 271



CHÊNE GRIS*

Selon composition de type 1**

1634€

dont 14,85€ de taxe Éco-Mobilier

Façade en panneau de particules surfacé mélaminé décor bois structuré à pores synchronisés avec fil vertical.
Épaisseur 19 mm.
4 chants PVC assortis.
Poignée carrée inox.
Tiroirs à sortie totale et amortisseurs de série.



CHÊNE BRUT*

Selon composition de type 1**

1634€

dont 14,85€ de taxe Éco-Mobilier

Façade en panneau de particules surfacé mélaminé décor bois structuré à pores synchronisés avec fil vertical.
Épaisseur 19,6 mm.
4 chants PVC assortis.
Poignée noire fine.
Tiroirs à sortie totale et amortisseurs de série.





>
CRYSTAL GRIS*
Selon composition de type 1**

1750€

dont 14,85€ de taxe Éco-Mobilier

Façade en panneau de fibres de moyenne densité mélaminé épaisseur 19 mm, finition laqué brillant.
4 chants droits PVC assortis.
Poignée barre inox, entraxe 192 mm.
Caisson décor gris.
Tiroirs à sortie totale avec double paroi métallique et amortisseurs de série.



>
CRYSTAL BLANC*
Selon composition de type 1**

1750€

dont 14,85€ de taxe Éco-Mobilier

Façade en panneau de fibres de moyenne densité mélaminé épaisseur 19 mm, finition laqué brillant.
4 chants droits PVC assortis.
Poignée barre inox, entraxe 192 mm.
Caisson décor blanc.
Tiroirs à sortie totale avec double paroi métallique et amortisseurs de série.

Voir nos tarifs
pages 264 à 271



>
**LODGE CHÊNE
FLOTTÉ***

*Selon composition de type 1***

1807€

dont 14,85€ de taxe Éco-Mobilier

Façade en mélaminé décor
chêne flotté avec cadre largeur
9 cm et épaisseur 19 mm.
Panneau central
épaisseur 10 mm.
4 chants droits PVC assortis.
Poignée fine longue inox,
entraxe 160 mm.
Caisson décor sable.
Tiroirs à sortie totale et
amortisseurs fin de course.



>
OPALE NOIR*

*Selon composition de type 1***

1807€

dont 14,85€ de taxe Éco-Mobilier

Façade en MDF finition laquée mate.
Épaisseur 18 mm.
4 chants PVC assortis.
Poignée barre inox.
Tiroirs à sortie totale
et amortisseurs de série.



> **BORÉALE BLANC***
Selon composition de type 1**

2255€

dont 14,85€ de taxe Éco-Mobilier

Façade en MDF laqué blanc brillant avec prise de main, épaisseur 22 mm.
Caisson décor blanc.
Tiroirs à sortie totale et amortisseurs de série.



> **OPALE BLANC***
Selon composition de type 1**

1807€

dont 14,85€ de taxe Éco-Mobilier

Façade en MDF finition laquée mate.
Épaisseur 18 mm.
4 chants PVC assortis.
Poignée noire fine.
Vitrine cadre aluminium noir verre noir fumé.
Tiroirs à sortie totale et amortisseurs de série.

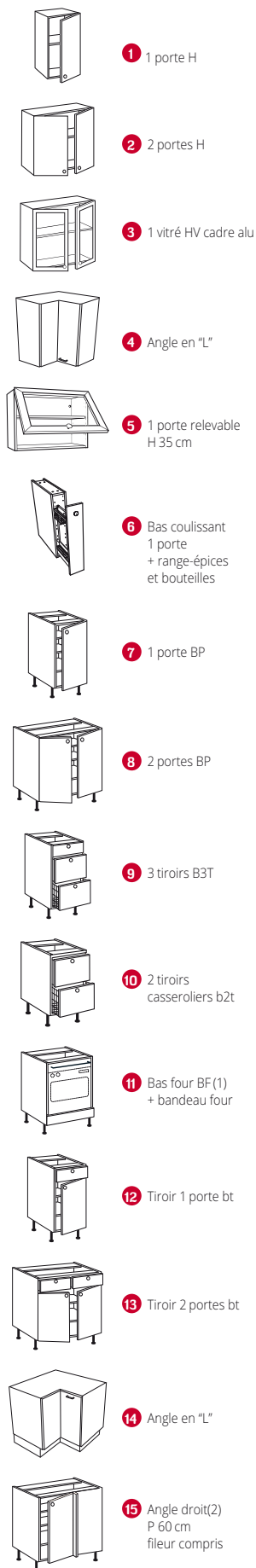

Agatha

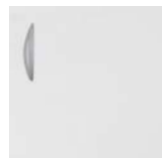

Bois scié



Cachemire



Perle gris



City Chêne



Gloss blanc



Tous nos prix incluent la taxe Éco-Mobilier.

Accession - Meubles hauts - H 70 x P 30 cm

Dimensions (cm)	Agatha	Bois scié	Cachemire	Perle gris	City Chêne	Gloss blanc
1 L 30	27858370 42 €	27858783 54 €	27858516 57 €	27860366 57 €	29380220 62 €	29380527 60 €
L 40	27858387 44 €	27858448 58 €	27858523 65 €	27860373 64 €	29380237 66 €	29380534 69 €
L 50	27858394 50 €	27858455 68 €	27858530 75 €	27860380 75 €	29380244 78 €	29380541 86 €
L 60	27858400 53 €	27858462 73 €	27858547 81 €	27860601 81 €	29380251 81 €	29380558 89 €
2 L 80	27858417 69 €	27858479 102 €	27858554 113 €	27860397 113 €	29380268 115 €	29380565 121 €
3 1 porte L 40	27858684 114 €	27858684 114 €	27858684 114 €	27858684 114 €	27858684 114 €	27858684 114 €
2 portes L 80	27858691 212 €	27858691 212 €	27858691 212 €	27858691 212 €	27858691 212 €	27858691 212 €
4 L 60 x 60	27858424 112 €	27858486 138 €	27858561 150 €	27860403 149 €	29380275 153 €	29380572 149 €
5 L 80 vitré cadre alu	27858677 116 €	27858677 116 €	27858677 116 €	27858677 116 €	27858677 116 €	27858677 116 €
L 80 portes pleines	—	27858509 80 €	27858585 87 €	27860410 87 €	29380282 90 €	29380589 96 €

Accession - Meubles bas - H 70 x P 56 cm

Dimensions (cm)	Agatha	Bois scié	Cachemire	Perle gris	City Chêne	Gloss blanc
6 L 15	25361322 98 €	27010532 103 €	27010198 111 €	27860502 108 €	29380299 106 €	29380596 112 €
7 L 30	27597866 53 €	27010501 67 €	27010167 71 €	27860472 70 €	29380305 75 €	29380602 73 €
L 40	27059142 58 €	27010518 73 €	27010174 79 €	27860489 77 €	29380312 79 €	29380619 82 €
L 50	27597880 63 €	27597781 85 €	27597842 94 €	27860359 92 €	29380329 94 €	29380626 102 €
L 60	27059159 69 €	27010525 90 €	27010181 98 €	27860496 95 €	29380336 96 €	29380916 104 €
8 L 80	27059197 99 €	27010563 130 €	27010228 141 €	27860557 137 €	29380343 141 €	29380633 147 €
L 120	27059180 119 €	27010556 160 €	27010211 174 €	27860540 172 €	29380350 174 €	29380640 190 €
9 L 40	27059227 215 €	27010570 240 €	27010235 242 €	27860595 240 €	29380367 251 €	29380657 241 €
L 60	27059234 264 €	27010587 290 €	27010242 297 €	27860665 295 €	29380374 302 €	29380664 304 €
L 80	—	27010433 328 €	27010099 335 €	27860588 332 €	29380381 346 €	29380671 350 €
10 L 80	—	27010549 257 €	27010204 268 €	27860533 268 €	29380398 279 €	29380688 278 €
11 L 60	24030496 57 €	27010617 64 €	27010273 72 €	27860342 70 €	29380404 67 €	29380695 67 €
12 L 40	27059166 114 €	27010402 133 €	27010068 137 €	27860519 136 €	29380411 141 €	29380701 141 €
L 60	27059173 131 €	27010419 155 €	27010075 162 €	27860526 161 €	29380428 163 €	29380718 173 €
13 L 80	27059203 211 €	27059067 249 €	27059074 257 €	27860564 252 €	29380435 265 €	29380725 265 €
L 120	27059210 244 €	27010426 292 €	27010082 308 €	27860571 303 €	29380442 308 €	29380732 328 €
14 L 90 x 90	21282928 151 €	27010600 191 €	27010266 203 €	27860335 196 €	29380459 199 €	29380749 201 €
15 L 100	21282911 101 €	27010594 118 €	27010259 135 €	27860328 133 €	29380466 133 €	29380756 129 €

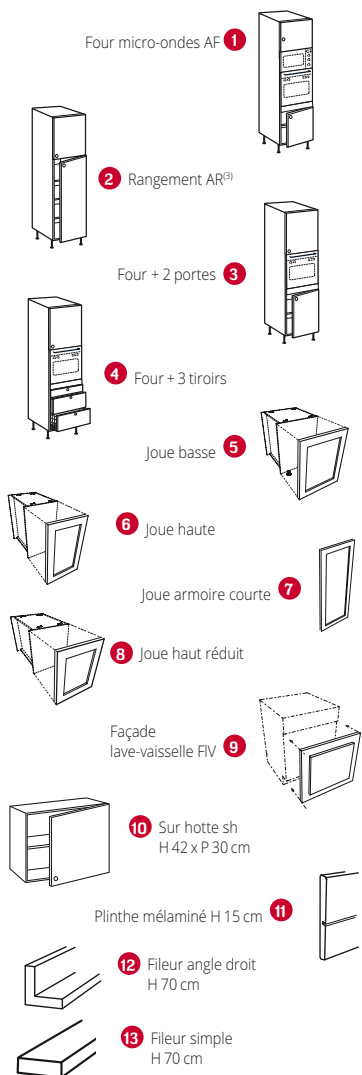

Accession - Armoires - H 200,4 x P 56 cm

Dimensions (cm)	Agatha	Bois scié	Cachemire	Perle gris	City Chêne	Gloss blanc
1 L 60	27059128 155 €	27010464 193 €	27010129 205 €	27868072 199 €	29380473 208 €	29380763 222 €
2 L 60	27059135 158 €	27010495 208 €	27010150 232 €	27860458 229 €	29380480 220 €	29380770 260 €
3 L 60	—	27010488 189 €	27010143 205 €	27860465 199 €	29380497 204 €	29380787 220 €
4 L 60	—	27010471 393 €	27010136 408 €	27860441 399 €	29380503 410 €	29380794 420 €

Accession - Joues d'habillage (sur-épaisseur au caisson assortie à la façade), épaisseur 1,6 cm

Dimensions (cm)	Agatha	Bois scié	Cachemire	Perle gris	City Chêne	Gloss blanc
5 H 70 L 57	—	27009727 28 €	27009994 39 €	27850428 38 €	29379729 36 €	29379989 44 €
6 H 70 L 31	—	27009635 18 €	27009987 26 €	27850411 24 €	29379712 22 €	29379972 28 €
7 H 130 L 57	—	27009734 46 €	27009765 64 €	27850435 62 €	29379736 59 €	29379996 77 €
8 H 35 L 31	—	27009628 14 €	27009758 18 €	27850404 18 €	29379705 17 €	29379965 17 €
9 H 56	21279270 9 €	27009703 23 €	27009970 33 €	27850381 32 €	29379682 37 €	29379941 38 €
H 70 (LV tout intégré)	24029148 10 €	27009710 29 €	27009741 38 €	27850398 37 €	29379699 43 €	29379958 45 €

Accession - Accessoires

Dimensions (cm)	Agatha	Bois scié	Cachemire	Perle gris	City Chêne	Gloss blanc
10 L 60	27858431 44 €	27858493 58 €	27858578 62 €	27860427 62 €	29380510 66 €	29380800 70 €
11 L 244	21279386 13 €	27009895 23 €	27010396 32 €	27850558 31 €	29379859 30 €	29380114 29 €
12 L 4 x 4	21279393 15 €	27009642 15 €	27009772 27 €	27850442 26 €	29379743 24 €	29380008 17 €
13 L 10	21769115 5 €	27009826 11 €	27010013 19 €	27850466 19 €	29379767 14 €	29380022 13 €

Pour une parfaite finition

PLINTHE PVC REVÊTU ALUMINIUM

Plinthe
Support PVC alvéolaire revêtu d'une véritable feuille d'aluminium avec joint d'étanchéité bas. Longueur 244 cm, hauteur 15 cm, épaisseur 13 mm. La plinthe seule 27597347 **27,40 €**

Kit de fixation
Comprenant 8 fixations à positionner sur les pieds des meubles bas. Le kit 27597354 **4,90 €**

Kit de finition d'angles droits
En PVC pour plinthe hauteur 15 cm, épaisseur 13 mm. Le kit de 2 pièces 27610312 **8,20 €**



PROFILS EN PVC POUR PLINTHES EN MÉLAMINÉ

Pour plinthes en mélaminé hauteur 15 cm, épaisseur 16 mm. Vendus par lot de 4 pièces.

Angle 90° intérieur ou extérieur
Gris 26443454 Le lot de 4 pièces **11,90 €**
Blanc brillant 26443461 Le lot de 4 pièces **11,90 €**

Départ ou finition
Gris 26443430 Le lot de 4 pièces **5,90 €**
Blanc brillant 26443447 Le lot de 4 pièces **5,90 €**

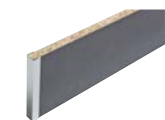
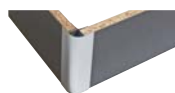

ÉVIER INOX POUR CUISINETTE

Avec emplacement prédécoupé pour le domino. À découvrir page 339.

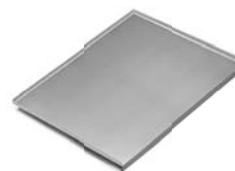
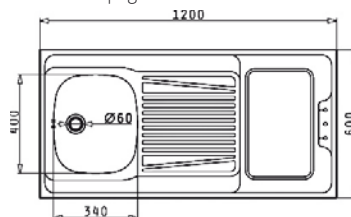

CHARNIERE AMORTISSANTE 110°

29380206
Le lot de 2 unités **5,90 €**



CHARNIERE AMORTISSANTE 165°

Pour meuble d'angle en L et meuble colonne.
29380213
Le lot de 2 unités **11,90 €**



PLAQUE ALUMINIUM DE PROTECTION

Evite les taches et protège le bas des caissons. Pour meuble bas :

L 60 cm 29380176 L'unité **7,90 €**
L 80 cm 29380183 L'unité **9,90 €**
L 120 cm 29380190 L'unité **15,90 €**

Sienne

scié blanc

scié gris



- 1 1 porte
1 étagère réglable.



- 2 2 portes
1 étagère réglable.
2 pieds supplémentaires.



- 3 1 porte + 1 tiroir
1 tiroir H 13,7 cm,
1 étagère réglable.



- 4 2 portes + 1 tiroir
1 tiroir H 13,7 cm,
1 étagère réglable.
2 pieds supplémentaires.



- 5 2 tiroirs
2 blocs tiroirs, H 34,6 cm.



- 6 3 tiroirs
1 tiroir H 13,7 cm,
2 blocs tiroirs H 27,6 cm.



- 7 Bloc coulissant
1 combiné rangement/épices.



- 8 Pain/bouteille
1 combiné pain/bouteille



- 9 Angle retour (1)
½ lune avec 2 plateaux tournants.
1 fileur L 9 cm
livré avec tasseau de fixation.



- 10 Bas Nuvola(1)
2 plateaux indépendants,
1 fileur équerre L 9 cm
assorti façade.



- 11 Angle à 90°
90 cm x 90 cm
2 portes avec fileur assorti
2 plateaux pivotants



- 12 Sous évier 1 porte + fond alu
1 étagère réglable en mélaminé.



- 13 Sous évier 2 portes + fond alu
1 étagère réglable en mélaminé.



- 14 Bas sous évier
2 blocs tiroirs, H 34,6 cm.



- 15 Bas four
1 bandeau clipsable H 9,5 cm,
encastrement maxi 58,1 cm,
livré avec 1 bouton ou 1 poignée.

Tous nos prix incluent la taxe Éco-Mobilier.

Confort - Meubles bas H 70 x P 56 cm*

Références	Dimensions (cm)	Sienna	Scié blanc	Scié gris
1 B70/30/D	L 30 Ouv. Droite	30002941 126 €	30003730 132 €	30003633 132 €
B70/30/G	L 30 Ouv. Gauche	30002942 126 €	30003731 132 €	30003634 132 €
B70/40/D	L 40 Ouv. Droite	30002943 136 €	30003732 143 €	30003635 143 €
B70/40/G	L 40 Ouv. Gauche	30002944 136 €	30003733 143 €	30003636 143 €
B70/45/D	L 45 Ouv. Droite	30002945 141 €	30003734 148 €	30003637 148 €
B70/45/G	L 45 Ouv. Gauche	30002946 141 €	30003735 148 €	30003638 148 €
B70/50/D	L 50 Ouv. Droite	30002947 145 €	30003736 153 €	30003639 153 €
B70/50/G	L 50 Ouv. Gauche	30002948 145 €	30003737 153 €	30003640 153 €
B70/60/D	L 60 Ouv. Droite	30002949 158 €	30003738 166 €	30003641 166 €
B70/60/G	L 60 Ouv. Gauche	30002950 158 €	30003739 166 €	30003642 166 €
2 B70/80	L 80	30002951 216 €	30003740 226 €	30003643 226 €
B70/90	L 90	30002952 228 €	30003741 239 €	30003644 239 €
3 BT70/40/D	L 40 Ouv. Droite	30002953 208 €	30003742 218 €	30003645 218 €
BT70/40/G	L 40 Ouv. Gauche	30002954 208 €	30003743 218 €	30003646 218 €
BT70/45/D	L 45 Ouv. Droite	30002955 213 €	30003744 223 €	30003647 223 €
BT70/45/G	L 45 Ouv. Gauche	30002956 213 €	30003745 223 €	30003648 223 €
BT70/50/D	L 50 Ouv. Droite	30002957 220 €	30003746 230 €	30003649 230 €
BT70/50/G	L 50 Ouv. Gauche	30002958 220 €	30003747 230 €	30003650 230 €
BT70/60/D	L 60 Ouv. Droite	30002959 239 €	30003748 251 €	30003651 251 €
BT70/60/G	L 60 Ouv. Gauche	30002960 239 €	30003749 251 €	30003652 251 €
4 BT70/B80	L 80	30002961 280 €	30003750 284 €	30003653 284 €
BT70/B90	L 90	30002962 292 €	30003751 304 €	30003654 304 €
5 B2T70/60	L 60	30002971 337 €	30003760 348 €	30003663 348 €
B2T70/90	L 90	30002972 382 €	30003761 401 €	30003664 401 €
6 B3T70/60	L 80	30002968 420 €	30003757 430 €	30003660 430 €
B3T70/90	L 90	30002969 486 €	30003758 510 €	30003661 510 €
7 BC70/15	L 15	30002974 202 €	30003763 208 €	30003666 208 €
8 BC70/PB30	L 30	30002973 286 €	30003762 292 €	30003665 292 €
9 BA70/105D	L 105 Ouv. Droite	30002976 224 €	30003765 231 €	30003668 231 €
BA70/105G	L 105 Ouv. Gauche	30002977 224 €	30003766 231 €	30003669 231 €
10 BA70/N110/D	L 110 Ouv. Droite	30002979 608 €	30003768 617 €	30003671 617 €
BA70/N110/G	L 110 Ouv. Gauche	30002980 608 €	30003769 617 €	30003672 617 €
11 BA70/PE90	L 90	30002978 430 €	30003767 441 €	30003670 441 €
12 BSE70/60/D	L 60 Ouv. Droite	30002963 162 €	30003752 170 €	30003655 170 €
BSE70/60/G	L 60 Ouv. Gauche	30002964 162 €	30003753 170 €	30003656 170 €
13 BSE70/80	L 80	30002965 219 €	30003754 228 €	30003657 228 €
BSE70/90	L 90	30002966 228 €	30003755 239 €	30003658 239 €
BSE70/100	L 100	30002967 238 €	30003756 249 €	30003659 249 €
14 BSE2T70/90	L 90	30002970 384 €	30003759 389 €	30003662 389 €
15 BVFO/60	L 60	30002975 127 €	30003764 130 €	30003667 130 €



LE + GEDIMAT

Les meubles bas de notre gamme confort sont proposés pré-montés, c'est-à-dire prêts à être installés, sauf les armoires.



- 1 ½ armoire rangement 1 porte
H 140 x P 56 cm,
1 porte H 139,7 cm,
2 étagères réglables, 1 étagère fixe



- 2 1/1 armoire rangement
1 porte H 139,7 cm
4 tiroirs à l'anglaise



- 3 ½ armoire frigo 1 porte fond alu
1 porte H 139,7 cm,
encastrement maxi 137 cm.



- 4 ½ armoire four 1 porte + bandeau
1 bandeau H 13,7 cm,
1 porte H 69,3 cm,
1 étagère réglable,
encastrement maxi 68,1 cm.

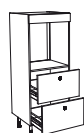

- 5 ½ armoire four + 2 tiroirs + bandeau
1 bandeau H 13,7 cm,
2 blocs-tiroir H 34,5 cm,
encastrement maxi 68,1 cm.

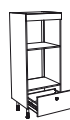

- 6 ½ armoire four + micro
+ 1 tiroir + 1 bandeau
1 bandeau H 13,7 cm,
1 bloc-tiroir H 27,6 cm,
encastrement maxi 108,1 cm,



- 7 Armoire rangement 2 portes
H 195,8 x P 56 cm,
1 porte H 69,3 cm
+ 1 porte H 125,6 cm,
1 étagère fixe, 4 étagères réglables.



- 8 Armoire combi frigo
+ congel 2 portes + fond alu
H 195,8 x P 56 cm,
1 porte H 69,3 cm
+ 1 porte H 125,6 cm,
encastrement maxi 192,5 cm

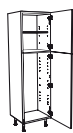

- 9 Armoire frigo 220 L 2 portes fond alu
H 195,8 x P 56 cm,
1 porte H 69,3 cm
+ 1 porte H 125,6 cm,
1 étagère réglable,
encastrement maxi 123,6 cm.



- 10 Armoire combi frigo + congel
2 portes fond alu
H 195,8 x P 56 cm,
1 porte H 69,3 cm
+ 1 porte H 125,6 cm,
encastrement maxi 192,5 cm.



- 11 Armoire four 2 portes
H 195,8 x P 56 cm,
2 portes H 55,4 cm,
1 bandeau H 10,5 cm,
1 tiroir sortie totale H 13,7 cm,
2 étagères réglables,
encastrement maxi 68,8 cm.



- 12 Armoire four + micro 2 tiroirs
H 195,8 x P 56 cm,
1 porte abattant H 34,3 cm,
1 bandeau H 10,5 cm,
2 blocs-tiroir sortie totale H 27,6 cm,
1 étagère fixe,
encastrement maxi 102,4 cm.

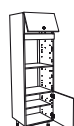

- 13 Armoire four + micro 2 portes
H 195,8 x P 56 cm,
1 porte abattant H 34,3 cm,
1 bandeau H 10,5 cm,
1 porte H 55,4 cm,
1 étagère fixe, 1 étagère réglable,
encastrement maxi four 102,4 cm.

Sienna



scié blanc



scié gris

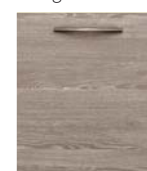

Tous nos prix incluent la taxe Éco-Mobilier.

Confort - Armoires pré-équipées

Références	Dimensions (cm)	Sienna	Scié blanc	Scié gris	
1	A140/R60/D	L 60 Ouv. Droite	30002983 287 €	30003772 303 €	30003675 303 €
	A140/R60/G	L 60 Ouv. Gauche	30002984 287 €	30003773 303 €	30003676 303 €
2	A140/A40/D	L 60 Ouv. Droite	30002981 665 €	30003770 694 €	30003673 694 €
	A140/A40/G	L 60 Ouv. Gauche	30002982 665 €	30003771 694 €	30003674 694 €
3	A140/FR/D	L 60 Ouv. Droite	30002985 246 €	30003774 257 €	30003677 257 €
	A140/FR/G	L 60 Ouv. Gauche	30002986 246 €	30003775 257 €	30003678 257 €
4	A140/FO/D	L 60 Ouv. Droite	30002987 253 €	30003776 277 €	30003679 277 €
	A140/FO/G	L 60 Ouv. Gauche	30002988 253 €	30003777 277 €	30003680 277 €
5	A140/FO2T70	L 60	30002989 442 €	30003778 467 €	30003681 467 €
6	A140/FOMOC	L 60	30002990 297 €	30003779 315 €	30003682 315 €
7	A196/R40H/D	L 60 Ouv. Droite	30002993 317 €	30003782 338 €	30003685 338 €
	A196/R40H/G	L 60 Ouv. Gauche	30002994 317 €	30003783 338 €	30003686 338 €
	A196/R60H/D	L 60 Ouv. Droite	30002995 365 €	30003784 390 €	30003687 390 €
	A196/R60H/G	L 60 Ouv. Gauche	30002996 365 €	30003785 390 €	30003688 390 €
8	A196/A40/D	L 60 Ouv. Droite	30002991 726 €	30003780 753 €	30003683 753 €
	A196/A40/G	L 60 Ouv. Gauche	30002992 726 €	30003781 753 €	30003684 753 €
9	A196/FRH/D	L 60 Ouv. Droite	30002997 348 €	30003786 367 €	30003689 367 €
	A196/FRH/G	L 60 Ouv. Gauche	30002998 348 €	30003787 367 €	30003690 367 €
10	A196/FCB/D	L 60 Ouv. Droite	30002999 337 €	30003788 360 €	30003691 360 €
	A196/FCB/G	L 60 Ouv. Gauche	30003000 337 €	30003789 360 €	30003692 360 €
11	A196/FO70/D	L 60 Ouv. Droite	30003001 328 €	30003790 345 €	30003693 345 €
	A196/FO70/G	L 60 Ouv. Gauche	30003002 328 €	30003791 345 €	30003694 345 €
12	A196/FOMO2THK	L 60	30003003 589 €	30003792 608 €	30003695 608 €
13	A196/FOMOHK/D	L 60 Ouv. Droite	30003004 406 €	30003793 423 €	30003696 423 €
	A196/FOMOHK/G	L 60 Ouv. Gauche	30003005 406 €	30003794 423 €	30003697 423 €

Origin Chêne brut



Origin Chêne gris



Crystal blanc



Crystal gris



Lodge chêne Flotté



Opale noir



Opale blanc



Boréale blanc



Confort - Armoires pré-équipées

Chêne brut	Chêne gris	Crystal blanc	Crystal Gris	Lodge Chêne flotté	Opale noir	Opale blanc	Boréale blanc
30003964 305 €	30003867 305 €	30003582 347 €	30003485 347 €	30003098 350 €	30003194 350 €	30003291 350 €	30003388 465 €
30003965 305 €	30003868 305 €	30003583 347 €	30003486 347 €	30003099 350 €	30003195 350 €	30003292 350 €	30003389 465 €
30003962 707 €	30003865 707 €	30003580 718 €	30003483 718 €	30003096 735 €	30003192 735 €	30003289 735 €	30003386 799 €
30003963 707 €	30003866 707 €	30003581 718 €	30003484 718 €	30003097 735 €	30003193 735 €	30003290 735 €	30003387 799 €
30003966 259 €	30003869 259 €	30003584 282 €	30003487 282 €	30003100 288 €	30003196 288 €	30003293 288 €	30003390 412 €
30003967 259 €	30003870 259 €	30003585 282 €	30003488 282 €	30003101 288 €	30003197 288 €	30003294 288 €	30003391 412 €
30003968 284 €	30003871 284 €	30003586 293 €	30003489 293 €	30003102 302 €	30003198 302 €	30003295 302 €	30003392 346 €
30003969 284 €	30003872 284 €	30003587 293 €	30003490 293 €	30003103 302 €	30003199 302 €	30003296 302 €	30003393 346 €
30003970 467 €	30003873 467 €	30003588 491 €	30003491 491 €	30003104 499 €	30003200 499 €	30003297 499 €	30003394 589 €
30003971 318 €	30003874 318 €	30003589 329 €	30003492 329 €	30003105 334 €	30003201 334 €	30003298 334 €	30003395 370 €
30003974 355 €	30003877 355 €	30003592 364 €	30003495 364 €	30003108 376 €	30003204 376 €	30003301 376 €	30003398 498 €
30003975 355 €	30003878 355 €	30003593 364 €	30003496 364 €	30003109 376 €	30003205 376 €	30003302 376 €	30003399 498 €
30003976 414 €	30003879 414 €	30003594 449 €	30003497 449 €	30003110 466 €	30003206 466 €	30003303 466 €	30003400 618 €
30003977 414 €	30003880 414 €	30003595 449 €	30003498 449 €	30003111 466 €	30003207 466 €	30003304 466 €	30003401 618 €
30003972 777 €	30003875 777 €	30003590 783 €	30003493 783 €	30003106 813 €	30003202 813 €	30003299 813 €	30003396 902 €
30003973 777 €	30003876 777 €	30003591 783 €	30003494 783 €	30003107 813 €	30003203 813 €	30003300 813 €	30003397 902 €
30003978 380 €	30003881 380 €	30003596 420 €	30003499 420 €	30003112 440 €	30003208 440 €	30003305 440 €	30003402 581 €
30003979 380 €	30003882 380 €	30003597 420 €	30003500 420 €	30003113 440 €	30003209 440 €	30003306 440 €	30003403 581 €
30003980 377 €	30003883 377 €	30003598 413 €	30003501 413 €	30003114 431 €	30003210 431 €	30003307 431 €	30003404 571 €
30003981 377 €	30003884 377 €	30003599 413 €	30003502 413 €	30003115 431 €	30003211 431 €	30003308 431 €	30003405 571 €
30003982 362 €	30003885 362 €	30003600 380 €	30003503 380 €	30003116 400 €	30003212 400 €	30003309 400 €	30003406 509 €
30003983 362 €	30003886 362 €	30003601 380 €	30003504 380 €	30003117 400 €	30003213 400 €	30003310 400 €	30003407 509 €
30003984 630 €	30003887 630 €	30003602 640 €	30003505 640 €	30003118 663 €	30003214 663 €	30003311 663 €	30003408 725 €
30003985 433 €	30003888 433 €	30003603 451 €	30003506 451 €	30003119 469 €	30003215 469 €	30003312 469 €	30003409 540 €
30003986 433 €	30003889 433 €	30003604 451 €	30003507 451 €	30003120 469 €	30003216 469 €	30003313 469 €	30003410 540 €

**LE + GEDIMAT**

Les armoires-réfrigérateurs de notre gamme confort possèdent un fond de protection en aluminium.

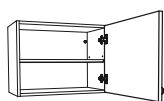

- 1** 1 porte
H 42 x P 33 cm,
1 porte H 41,7 cm,
1 étagère réglable.

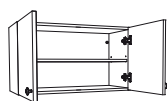

- 2** 2 portes
H 42 x P 33 cm,
2 portes H 41,7 cm,
1 étagère réglable.

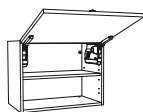

- 3** 1 porte relevable
H 42 x P 33 cm,
1 porte relevable H. 41,7 cm,
1 étagère réglable.

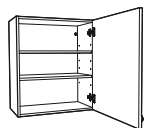

- 4** 1 porte
H 70 x P 33 cm,
1 porte H 69,3 cm,
2 étagères réglables.



- 5** 2 portes
H 70 x P 33 cm,
2 portes H 69,3 cm,
2 étagères réglables.



- 6** Angle droit 90°⁽¹⁾
H 70 x P 33 cm
avec fileur façade,
1 porte H 69,3 x L 39,7 cm,
2 étagères réglables,
1 fileur L 12 cm
livré avec tasseau de fixation.



- 7 8 9 10**
1 ou 2 portes vitrées
2 étagères réglables
en verre trempé
Cadre aluminium
finition NOIRE ou INOX
avec verre trempé

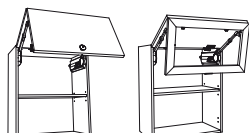

- 11 12 13**
2 portes relevables H. 70 cm
11 2 portes pleines
+ 1 étagère.
12 13 1 porte haute pleine
1 porte basse cadre aluminium
Finition NOIRE ou INOX
avec verre fumé
+ 1 étagère réglable

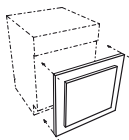

- Habillage lave-vaisselle
L. 59,7 cm,
façade livrée sans perçage.
14 H 55,4 cm
Bandeau apparent
15 H 69,3 cm
Tout intégré

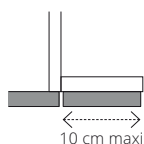

- Fileur coloris façade, L 10 CM
16 H 42 cm
17 H 70 cm
18 H 140 cm
19 H 196 cm

Sienne



scié blanc



scié gris



Tous nos prix incluent la taxe Éco-Mobilier.

Confort - Meubles hauts*

Références	Dimensions (cm)	Sienne	Scié blanc	Scié gris
1 H42/60/D	L 60 Ouv. Droite	30003006 119 €	30003795 126 €	30003698 126 €
	H42/60/G	L 60 Ouv. Gauche	30003007 119 €	30003796 126 €
2 H42/80	L 80	30003008 166 €	30003797 173 €	30003700 173 €
3 H42/HK60	L 60	30003009 189 €	30003798 194 €	30003701 194 €
	H42/HK90	L 90	30003010 216 €	30003799 224 €
4 H70/30/D	L 30 Ouv. Droite	30003014 104 €	30003803 110 €	30003706 110 €
	H70/30/G	L 30 Ouv. Gauche	30003015 104 €	30003804 110 €
H70/40/D	L 40 Ouv. Droite	30003016 112 €	30003805 119 €	30003708 119 €
H70/40/G	L 40 Ouv. Gauche	30003017 112 €	30003806 119 €	30003709 119 €
H70/45/D	L 45 Ouv. Droite	30003018 116 €	30003807 124 €	30003710 124 €
H70/45/G	L 45 Ouv. Gauche	30003019 116 €	30003808 124 €	30003711 124 €
H70/50/D	L 50 Ouv. Droite	30003020 121 €	30003809 130 €	30003712 130 €
H70/50/G	L 50 Ouv. Gauche	30003021 121 €	30003810 130 €	30003713 130 €
H70/60/D	L 60 Ouv. Droite	30003022 134 €	30003811 141 €	30003714 141 €
H70/60/G	L 60 Ouv. Gauche	30003023 134 €	30003812 141 €	30003715 141 €
5 H70/80	L 80	30003024 186 €	30003813 199 €	30003716 199 €
H70/100	L 100	30003025 198 €	30003814 212 €	30003717 212 €
6 HA70/85/D	L 85 Ouv. Droite	30003032 199 €	30003815 210 €	30003718 210 €
	HA70/85/G	L 85 Ouv. Gauche	30003033 199 €	30003816 210 €
7 H70/40NO/D	L 40 Ouv. Droite	30003028 263 €	30003028 263 €	30003028 263 €
	H70/40NO/G	L 40 Ouv. Gauche	30003029 263 €	30003029 263 €
8 H70/40IN/D	L 40 Ouv. Droite	30003026 282 €	30003026 282 €	30003026 282 €
	H70/40IN/G	L 40 Ouv. Gauche	30003027 282 €	30003027 282 €
9 H70/80NO	L 80	30003031 499 €	30003031 499 €	30003031 499 €
10 H70/80IN	L 80	30003030 538 €	30003030 538 €	30003030 538 €
11 H2PR70/90	L 90	30003011 328 €	30003800 335 €	30003703 335 €
12 H2PR70/90NO	L 90	30003013 473 €	30003802 482 €	30003705 482 €
13 H2PR70/90IN	L 90	30003012 501 €	30003801 510 €	30003704 510 €

Accessoires assortis à la façade

Confort - Habillages*

Références	Dimensions (cm)	Sienne	Scié blanc	Scié gris
14 HLV/5560	H 55,5	30003034 38 €	30003817 44 €	30003720 44 €
15 HLV/7060	H 69,3	30003035 42 €	30003818 47 €	30003721 47 €
16 FFH/42	H 42	30003036 22 €	30003819 23 €	30003722 24 €
17 FFH/70	H 70	30003037 23 €	30003820 24 €	30003723 23 €
18 FFA/140	H 140	30003038 37 €	30003821 49 €	30003724 49 €
19 FFA/196	H 196	30003039 41 €	30003822 53 €	30003725 53 €



LE + GEDIMAT

Les meubles hauts de notre gamme confort
sont proposés pré-montés, c'est-à-dire prêts à être installés.

Origin Chêne brut



Origin Chêne gris



Crystal blanc



Crystal gris



Lodge chêne flotté



Opale noir

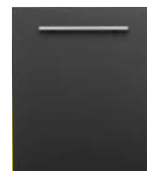

Opale blanc



Boréale blanc

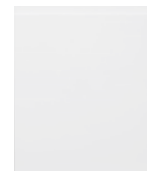

Chêne brut	Chêne gris	Crystal blanc	Crystal Gris	Lodge Chêne flotté	Opale noir	Opale blanc	Boréale blanc
30003987 133 €	30003890 133 €	30003605 138 €	30003508 138 €	30003121 142 €	30003217 142 €	30003314 142 €	30003411 182 €
30003988 133 €	30003891 133 €	30003606 138 €	30003509 138 €	30003122 142 €	30003218 142 €	30003315 142 €	30003412 182 €
30003989 180 €	30003892 180 €	30003607 190 €	30003510 190 €	30003123 197 €	30003219 197 €	30003316 197 €	30003413 267 €
30003990 200 €	30003893 200 €	30003608 211 €	30003511 211 €	30003124 219 €	30003220 219 €	30003317 219 €	30003414 251 €
30003991 235 €	30003894 235 €	30003609 245 €	30003512 245 €	30003125 260 €	30003221 260 €	30003318 260 €	30003415 313 €
30003995 116 €	30003898 116 €	30003613 130 €	30003516 130 €	30003129 133 €	30003225 133 €	30003322 133 €	30003419 173 €
30003996 116 €	30003899 116 €	30003614 130 €	30003517 130 €	30003130 133 €	30003226 133 €	30003323 133 €	30003420 173 €
30003997 126 €	30003900 126 €	30003615 141 €	30003518 141 €	30003131 145 €	30003227 145 €	30003324 145 €	30003421 188 €
30003998 126 €	30003901 126 €	30003616 141 €	30003519 141 €	30003132 145 €	30003228 145 €	30003325 145 €	30003422 188 €
30003999 131 €	30003902 131 €	30003617 149 €	30003520 149 €	30003133 153 €	30003229 153 €	30003326 153 €	30003423 200 €
30004000 131 €	30003903 131 €	30003618 149 €	30003521 149 €	30003134 153 €	30003230 153 €	30003327 153 €	30003424 200 €
30004001 138 €	30003904 138 €	30003619 156 €	30003522 156 €	30003135 161 €	30003231 161 €	30003328 161 €	30003425 208 €
30004002 138 €	30003905 138 €	30003620 156 €	30003523 156 €	30003136 161 €	30003232 161 €	30003329 161 €	30003426 208 €
30004003 154 €	30003906 154 €	30003621 171 €	30003524 171 €	30003137 178 €	30003233 178 €	30003330 178 €	30003427 229 €
30004004 154 €	30003907 154 €	30003622 171 €	30003525 171 €	30003138 178 €	30003234 178 €	30003331 178 €	30003428 229 €
30004005 212 €	30003908 212 €	30003623 239 €	30003526 239 €	30003139 247 €	30003235 247 €	30003332 247 €	30003429 327 €
30004006 224 €	30003909 224 €	30003624 265 €	30003527 265 €	30003140 276 €	30003236 276 €	30003333 276 €	30003430 366 €
30004007 220 €	30003910 220 €	30003625 238 €	30003528 238 €	30003141 245 €	30003237 245 €	30003334 245 €	30003431 324 €
30004008 220 €	30003911 220 €	30003626 238 €	30003529 238 €	30003142 245 €	30003238 245 €	30003335 245 €	30003432 324 €
30003028 263 €	30003028 263 €	30003028 263 €	30003028 263 €	30003028 263 €	30003028 263 €	30003028 263 €	30003028 263 €
30003029 263 €	30003029 263 €	30003029 263 €	30003029 263 €	30003029 263 €	30003029 263 €	30003029 263 €	30003029 263 €
30003026 282 €	30003026 282 €	30003026 282 €	30003026 282 €	30003026 282 €	30003026 282 €	30003026 282 €	30003026 282 €
30003027 282 €	30003027 282 €	30003027 282 €	30003027 282 €	30003027 282 €	30003027 282 €	30003027 282 €	30003027 282 €
30003031 499 €	30003031 499 €	30003031 499 €	30003031 499 €	30003031 499 €	30003031 499 €	30003031 499 €	30003031 499 €
30003030 538 €	30003030 538 €	30003030 538 €	30003030 538 €	30003030 538 €	30003030 538 €	30003030 538 €	30003030 538 €
30003992 347 €	30003895 347 €	30003610 365 €	30003513 365 €	30003126 379 €	30003222 379 €	30003319 379 €	30003416 460 €
30003994 493 €	30003897 493 €	30003612 505 €	30003515 505 €	30003128 508 €	30003224 508 €	30003321 508 €	30003418 544 €
30003993 521 €	30003896 521 €	30003611 533 €	30003514 533 €	30003127 536 €	30003223 536 €	30003320 536 €	30003417 571 €

Chêne brut	Chêne gris	Crystal blanc	Crystal Gris	Lodge Chêne flotté	Opale noir	Opale blanc	Boréale blanc
30004009 52 €	30003912 52 €	30003627 61 €	30003530 61 €	30003143 64 €	30003239 64 €	30003336 64 €	30003433 114 €
30004010 56 €	30003913 56 €	30003628 70 €	30003531 70 €	30003144 78 €	30003240 78 €	30003337 78 €	30003434 130 €
30004011 24 €	30003914 24 €	30003629 26 €	30003532 26 €	30003145 32 €	30003241 32 €	30003338 32 €	30003435 51 €
30004012 27 €	30003915 27 €	30003630 32 €	30003533 32 €	30003146 33 €	30003242 33 €	30003339 33 €	30003436 57 €
30004013 51 €	30003916 51 €	30003631 56 €	30003534 56 €	30003147 61 €	30003243 61 €	30003340 61 €	30003437 95 €
30004014 56 €	30003917 56 €	30003632 61 €	30003535 61 €	30003148 67 €	30003244 67 €	30003341 67 €	30003438 104 €

Gamme confort

LES SYSTÈMES DE JONCTION POUR PLINTHES*

Jonction de plinthe

Sortant. Hauteur 15 cm.



BLANC INOX NOIR

Finitions	JSP/M
Blanc	30004032 4 €
Inox	30003042 5 €
Noir	30003045 4 €

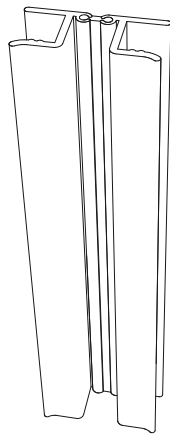

LES PLINTHES*

Plinthe à clipser

Fixation par clips sur pieds. Support PVC. Finition mélaminé. Livrée avec joint d'étanchéité.



BLANC INOX NOIR

Longueur 200 cm, hauteur 15 cm, épaisseur 13 mm. Clips de fixation fournis.

Finitions	SO 15/20
Blanc	30004030 23 €
Inox	30003040 33 €
Noir	30003043 25 €

Longueur 400 cm, hauteur 15 cm, épaisseur 13 mm. Clips de fixation fournis.

Finitions	SO 15/40
Blanc	30004031 44 €
Inox	30003041 64 €
Noir	30003044 48 €

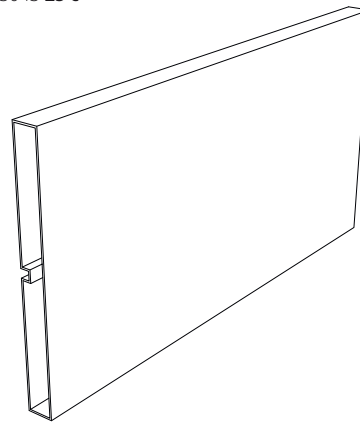

LES MEUBLES TECHNIQUES D'ANGLE DANS LE DÉTAIL* (VUES DU DESSUS)

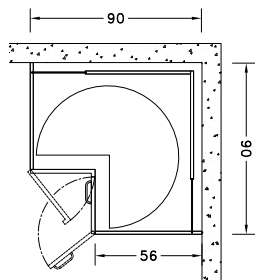

Meuble bas à 90°
2 portes avec filtre assorti

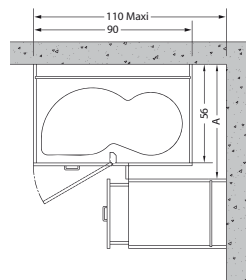

Meuble bas Nuoola
A = maxi 65 cm

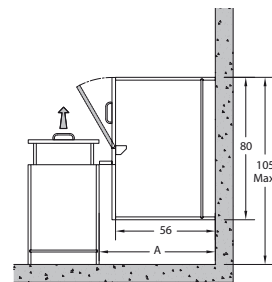

Meuble bas
angle retour
A = maxi 65 cm

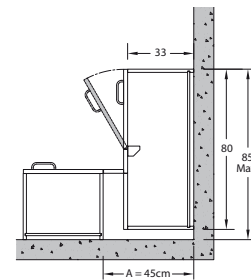

Meuble haut
angle droit 90°



AU CŒUR DU GESTE

DÉTAILS TECHNIQUES

Le vide sanitaire

De 20 mm pour les meubles hauts.
De 45 mm pour tous les meubles bas
et colonnes pour le passage des tuyaux.
De 70 mm pour les meubles sous éviers.

Les pieds des meubles

Ils sont réglables de 12 à 19 cm.
Les dimensions du schéma sont
exprimées en mm..

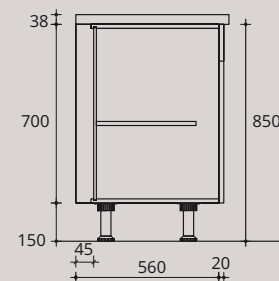



> TIROIR SORTIE TOTALE

Profondeur 500 mm
Double paroi métallique à sortie totale pour une meilleure accessibilité.
Amortisseurs de série un plus grand confort



> PROTECTION ALUMINIUM

Nos meubles sous-évier à portes et nos armoires réfrigérateurs sont livrés avec un fond aluminium. une garantie supplémentaire contre les fuites et infiltrations d'eau.



> AMÉNAGEMENTS TIROIRS*

Range-couverts *

PVC gris foncé.

Largeur 60 cm 30003051 18 €

Largeur 90 cm 30003053 35 €

Pour plus d'informations, consultez nos vendeurs.

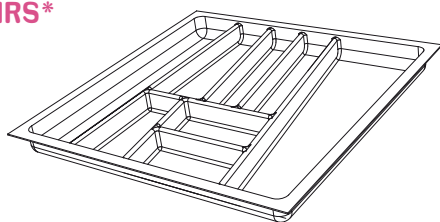

Tringle de séparation *

Kit comprenant 1 tringle et des séparateurs.

Coloris gris foncé.

Largeur tiroir 60 cm 2 séparateurs 30003054 20 €

Largeur tiroir 90 cm 4 séparateurs 30003055 30 €

Pour plus d'informations, consultez nos vendeurs.



LES INTÉRÊTS DES CUISINES ACCESSION ET CONFORT

Leur premier intérêt réside dans leur prix

(on trouve des petites cuisines à partir de 1 000 €)

À savoir jusqu'à 30 % plus économique pour des matériaux et finitions équivalents à une cuisine sur mesure.

Leur deuxième intérêt réside dans leur facilité de transport

Les meubles sont moins encombrants et sont plus faciles à transporter. Tous les meubles de la gamme accession sont proposés en kit, meubles à plat. Pour la gamme confort, les meubles sont pour la plupart livrés déjà montés, sauf les plus encombrants.

Leur troisième intérêt: le délai de livraison

La majeure partie de nos cuisines accession et confort est livrable sous 15 jours ouvrés, car elles sont stockées chez nos fournisseurs.

Composition de type 1

- 1 Armoire four micro-ondes : L 60 cm
- 2 Meuble bas tiroir : L 60 cm
- 3 Habillage lave-vaisselle : L 60 cm⁽¹⁾
- 4 Meuble bas sous évier : L 80 cm
- 5 Meuble haut : L 60 cm
- 6 Meuble sur hotte : L 60 cm
- 7 Meuble haut : L 80 cm
- 8 Plan de travail stratifié en 38 mm
- 9 Plinthes

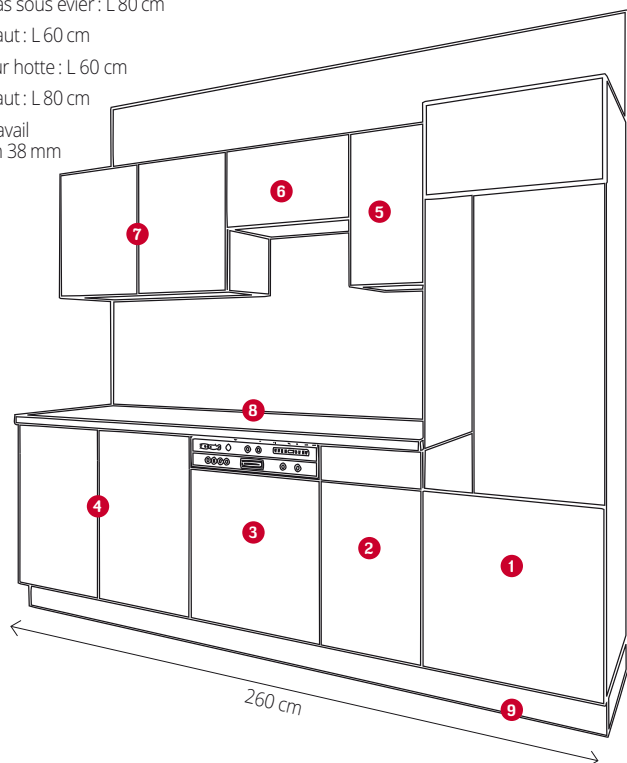

(1) Attention ! Sur le modèle boréale blanc, l'habillage n'existe pas en version "bandeau apparent".



BIEN CHOISIR SA CUISINE

ÉTAPE 1

1. Faites le relevé de votre pièce et reportez toutes les informations sur un plan quadrillé

a) Prenez les dimensions exactes de la pièce :

Longueur :
Largeur :
Hauteur sous plafond :

b) Notez l'emplacement et les dimensions des éléments fixés ou qui ne sont pas déplacés :

Radiateur(s) :
Chauffe-eau :
Compteur :

c) Relevez l'emplacement des branchements :

Arrivée d'eau :
Évacuation d'eau :
Arrivée du gaz :
Prises électriques :
Ventilation :

d) Notez les dimensions et la position des ouvertures :

Porte(s) :
Sens d'ouverture :
Fenêtre(s) :
Distance au sol :

2. Listez l'équipement que vous souhaitez conserver

- | | | |
|---|--|--------------------------------|
| <input type="checkbox"/> Réfrigérateur | <input type="checkbox"/> Congélateur | <input type="checkbox"/> Four |
| <input type="checkbox"/> Cuisinière | <input type="checkbox"/> Plaque de cuisson | <input type="checkbox"/> Évier |
| <input type="checkbox"/> Micro-ondes | <input type="checkbox"/> Lave-vaisselle | |
| <input type="checkbox"/> Autres : | | |

3. Listez l'équipement que vous souhaitez acquérir

- | | | |
|---|--|--------------------------------|
| <input type="checkbox"/> Réfrigérateur | <input type="checkbox"/> Congélateur | <input type="checkbox"/> Four |
| <input type="checkbox"/> Cuisinière | <input type="checkbox"/> Plaque de cuisson | <input type="checkbox"/> Évier |
| <input type="checkbox"/> Micro-ondes | <input type="checkbox"/> Lave-vaisselle | |
| <input type="checkbox"/> Autres : | | |

ÉTAPE 2

Choisissez votre implantation

Selon les dimensions et la forme de votre pièce, il est possible de déterminer plusieurs implantations.

En préparant votre projet, pensez à l'utilisation de votre cuisine : préparation des repas, cuisson, lavage, rangement des provisions, de la vaisselle...

Une cuisine fonctionnelle doit prendre en compte le triangle d'activité : c'est le trajet le plus court et le plus simple possible entre l'évier, le réfrigérateur et la plaque de cuisson.

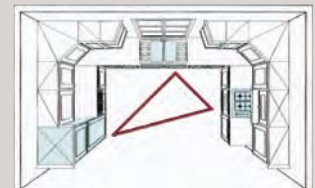

ÉTAPE 3

Dans quel ordre positionner les éléments ?

1. Positionnez d'abord l'évier et les éléments d'angle pour avoir une vue exacte de l'espace restant.
2. Placez ensuite l'électroménager et les colonnes.
3. Installez enfin les autres meubles.
4. Indiquez les sens d'ouverture des portes...

Pour personnaliser votre cuisine à votre goût : style contemporain ou classique, faites votre choix

► Les poignées



1 Poignée L

Entraxe 128-160 mm

H 12 x L 200 x P 20 mm.
Métal zamac finition chromé brillant.
2 vis fournies.
27597637 **3,90 €**

2 Poignée Moderna

Entraxe 160 mm

H 32 x L 200 x P 7 mm.
Métal zamac.
2 vis fournies.

Finition brossé 27850565 **3,90 €**

Finition chromé brillant 27597699 **4,10 €**

3 Poignée Agatha

Entraxe 192 mm

H 25 x L 215 x P 22 mm.
Métal zamac finition aluminium brossé.
2 vis fournies.
27597408 **4,70 €**

4 Poignée Cachemire

Entraxe 320 mm

H 28 x L 328 x P 9 mm.
Métal zamac. Fil rectangulaire
en métal brossé champagne.
2 vis fournies.
27597378 **5,50 €**

5 Poignée Anthrax

Entraxe 160 mm

H 31 x L 220 x P 12 mm.
Acier finition brossé.
2 vis fournies.
27597392 **5,60 €**

6 Poignée Gloss

Entraxe 160-190 mm

H 27 x L 220 x P 28 mm.
Métal zamac finition chromé brillant.
2 vis fournies.
27597361 **5,80 €**

7 Poignée Palacia

Poignée prise de main

Aluminium finition mat.
Pose en applique en haut ou en bas de la façade.

H 38 x L 148 x P 15 mm 27597644 **6,30 €**

H 38 x L 298 x P 15 mm 27597651 **6,90 €**

H 38 x L 398 x P 15 mm 27597668 **7,90 €**

H 38 x L 498 x P 15 mm 27597705 **9,90 €**

H 38 x L 598 x P 15 mm 27597675 **10,70 €**

H 38 x L 798 x P 15 mm 27597682 **12,90 €**

8 Poignée Nevada

Entraxe 192 mm

H 23 x L 225 x P 26 mm.
Métal zamac finition aluminium brossé.
2 vis fournies.
27597385 **7,60 €**

► Les rangements et les aménagements



47 x 30,8 cm



47 x 50,8 cm



47 x 70,8 cm



► RANGE-COUVERTS RECOURPABLE

En ABS gris.
Recoupable sur 10 mm de chaque côté.
Compatible uniquement avec la gamme accession.

47 x 30,8 cm 25361483 **9,40 €**
47 x 50,8 cm 25361391 **11,60 €**
47 x 70,8 cm 25361407 **24,30 €**



► KIT TIROIR DOUBLE PAROIES À L'ANGLAISE

Coussines invisibles.
Extraction totale pour faciliter la préhension + amortisseur. Structure métal et fond en mélamine 16mm.

29380169 L'unité **57 €**

► PANIER-FIL POUR MEUBLE EN L

2 paniers-fil tournants.
Pour meuble angle bas en L 270°.
Compatible uniquement avec la gamme accession.

25361438 **138 €**



► KIT 2 PANIERS ½ LUNE POUR BAS ANGLE L.100 CM

Kit filaire en finition chromée pour caisson bas d'angle de 100 cm.
2 panier en ½ lune.

29380152 L'unité **69 €**

► PANIER-FIL BAS COULISSANT

Range-épices et range-bouteilles (5 bouteilles).
Pour meuble bas, L 15 cm.

25361445 **45 €**



► KIT FILAIRE PAIN/BOUTEILLES POUR BAS L.40 CM

Finition chromée. Rangement coulissant extractible avec 2 paniers : panier à pain et range-bouteilles.
Extraction totale et fermeture amortie.

Pour façade H. 70 x L. 40cm. Charge max. : 30 kgs

Dim. H. 47,5 x L. 32 x P.45 cm.

29380138 L'unité **97 €**

► L'éclairage et l'électricité



► KIT 3 SPOTS LEDs + CONVERTISSEUR

Spots blanc chaud.
Durée de vie 35 000 heures.
Puissance 1,7 W (15 W) / 140 lm.
Montage encastré ou en applique (réhausse fournie). Classe III IP20.
Convertisseur épaisseur 20 mm, 1 à 6 W.
Câble d'alimentation de 2 m avec fiche euro.
Finition chromé

Kit 3 spots LEDs + convertisseur
Le kit 27633984 109 €

Kit 2 spots LEDs + convertisseur
Le kit 27633977 79 €

► Les poubelles à encastrer

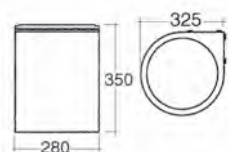

► POUBELLE RONDE ACIER

13 litres.
Pour meuble largeur 400 mm.
Corps en acier laqué blanc.
Fixation sur porte et caisson.
Le couvercle se lève à l'ouverture de la porte.

Blanc 24823142 30 €



► BLOC 2 PRISES AFFLEURANT

À encastrer dans les plans de travail de 5 à 38 mm (réhausse fournie).
Fixation par vissage.
Clapet métal.
Câble d'alimentation de 1 m 3 x 1,5 mm² avec fiche euro.
Gabarit de découpe fourni.

Finition inox brossé
Le kit 27633960 79 €



► KIT RÉGLETTE LEDs

En aluminium mat.
À poser sous un meuble haut. Interrupteur sensitif intégré.
Comprend 1 convertisseur, 1 fiche mâle, 1 connecteur rapide.
Puissance 4,5 W / 315 lm.
Classe III.
Alimentation 220-230 V.
Câble d'alimentation de 1,90 m.
L 5 x 1 2,2 x H 1,1 cm.

29029891 59 €

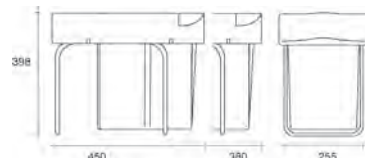

► POUBELLE RECTANGULAIRE

20 litres.
Fixation en fond de meuble, sur cadre.
L 25,5 x H 39,8 x P 45 cm.

Gris / beige 21572135 61 €

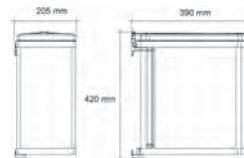

► POUBELLE MONOBAC

18 litres.
Pour meuble largeur 450 mm minimum.
Corps en acier inox/noir.
Système d'ouverture automatique fourni.
Sortie totale.

Inox / noir 24823357 72 €



► POUBELLE TRI SELECTIF

Finition chromée. Rangement coulissant extractible avec 2 poubelles de 15 Litres chacune. Pour meuble bas 70x40cm.
Charge max.: 30 kgs.

29380145 L'unité 43 €

Gedimat a sélectionné une qualité reconnue : le stratifié HPL (haute pression). Il vous garantit une très grande résistance à l'usure et à la température. Gedimat à travers sa gamme vous propose un grand choix de décors et de coloris dans lequel vous trouverez le modèle qui s'harmonise le mieux au style de vos façades.

▶ Les plans de travail stratifiés

➤ LES 28 MM STANDARD

Résistance à 230°C

Qualité HPL. Profondeur 61 cm.
Stratifié haute pression.
Double arrondi sur chant avant.
Bandes de chant comprises. 290 x 61 cm.

Alu ME478 (Fs) 25280128 **72 €**
Blanc artic A222 (C) 25280074 **72 €**
Bronze noir BZ173 (Si) 26943176 **72 €**
Fjord chêne EI370 (Si) 28979975 **72 €**



Alu ME478 (Fs)



Blanc Artic A222 (c)



Bronze Noir BZ173 (si)



Fjord chêne EI370 (si)

2900 mm



➤ LES 38 MM STANDARD

Résistance à 230°C

Véritable qualité HPL : stratifié haute pression garantissant une excellente tenue dans le temps.
Support aggloméré hydrofuge.
2 bandes de chant comprises pour les dimensions 405 x 65 cm, 290 x 65 cm et 170 x 65 cm. Profondeur 65 cm.
3 chants bruts, 2 types de chants avant : **postformé⁽¹⁾**, **plat épais en PVC assorti au décor⁽²⁾**.

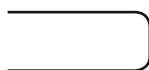

(1) Chant postformé



(2) Chant plat épais en PVC assorti

Décors unis



Alu ME478 (Fs) (1) (2)



Blanc Artic A222 (c) (1) (2)



Noir A1 (Ce)(1)

Décors bois



Chêne provence
EIV227 (Lo) (1)



Chêne Vent Beige
EIV341 (Lo)(1)

Décors matière

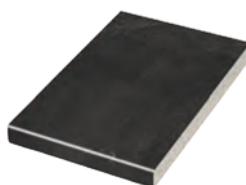

Ardoise Noire
SC114 (Pat) (1)



Béton Blanc
BN230 (Si) (1) (2)



Béton Ciré
BN441 (Si) (1) (2)



Fjord chêne
EI370 (si) (1) (2)



Chêne Lago (1)
EIL 730 (Si)

NOUVEAU



Céramique grise (1)
FC 440 (Pat)



Gris Bleuté
H437 (Ce)(1)



Métal Versicolor
ME873 (Ce) (1)

Autres possibilités de décors sur commande selon points de vente

Par exemple

- Balte pierre à chaud KAS430 (Pat)*
- Crystal rouille H317 (Ce)*
- Marbre medusa beige M372 (Si)*
- Noir profond A100 (Sefo)*

Possibilité de plans sur mesure : de **93 à 127 €** le ml, épaisseur 38 mm, en fonction de la finition.

Pour en savoir plus, consultez nos vendeurs.

► Les plans de table

PLATEAU STRATIFIÉ RECTANGULAIRE

Résistance à 230°C

Stratifié qualité HPL en surface.
Panneau support aggloméré qualité hydrofuge.

Chant épais assorti à la table,
4 angles arrondis (rayon de 4 cm).
1200 x 800 x 38 mm.

Béton ciré BN441 28980032 **185 €**

Blanc artïc A222 25161205 **185 €**

Pieds (non fournis) vendus page 308.



PLATEAU STRATIFIÉ ROND

Stratifié qualité HPL en surface.
Panneau support aggloméré qualité hydrofuge.
Chant épais assorti à la table, Ø 100 cm,
épaisseur 38 mm.

Béton ciré BN441 28980049 **219 €**

Blanc artïc A222 25161175 **219 €**

Pied non fourni.



Les plans de travail standard épaisseur 38 mm chant avant postformé

	Schéma 1	Schéma 2	Schéma 3	Schéma 4		Les bandes de chants Mélaminé pré-encollé	
Longueur x Largeur	95 x 95 cm	170 x 65 cm	290 x 65 cm	405 x 65 cm	405 x 120 cm	650 x 44 mm (x 2) la paire	5000 x 44 mm la bande de chant
Alu ME478 (Fs)	24821780	27610657 ⁽¹⁾	24820752	24821131	24821063	23359154	23359109
Ardoise noire SC114 (Pat)	29030088	28979906	28979968	28980025	28978954	28978848	28978787
Béton blanc BN230 (Si)	26509334	26507224	26507231	26507255	26507248	26507392	26507385
Béton ciré BN441 (Si)	29030064	28979869 ⁽¹⁾	28979920	28979999	28978961	28978855	28978794
Blanc artïc A222 (C)	25363319	25280043	25280050	25280081	25280067	25279931	25279900
Céramique grise FC 440 (Pat)	30004447	30004965	30004967	30004969	30004971	30004959	30004961
Chêne Lago Eil 730	30004448	30004964	30004966	30004968	30004970	30004958	30004960
Chêne provence EIV227 (Lo)	27915660	27902387 ⁽¹⁾	27902394	27902417	27902400	27902370	27902363
Chêne vent beige IEV341 (Lo)	29030095	28979883	28979944	28980001	28978978	28978862	28978800
Fjord chêne E1370 (Si)	29030071	28979876	28979937	28979012	28978985	29323340	28978817
Gris bleuté H437 (Ce)	29030101	28979890	28979951	28980018	28978992	28978886	28978824
Métal versicolor ME873 (Ce)	26509365	26507330	26507347	26507361	26507354	26507415	26507422
Noir A1 (Ce)	29030057	28979852 ⁽¹⁾	28979913	28979982	28979005	28978893	28978831
Prix / Pièce	138 €	91 €	131 €	186 €	306 €	5 €	7 €

Les plans de travail standard épaisseur 38 mm chant avant droit PVC

Les bandes de chants PVC

Longueur x Largeur	405 x 65 cm	405 x 120 cm	Rouleau de 25 ml x 40 mm
Alu ME478 (Fs)	27902486	27902448	27884546
Béton blanc BN230 (Si)	27902493	27902455	27884553
Béton ciré BN441 (Si)	28980063	28980056	28978909
Blanc artïc A222 (C)	27902479	27902431	27884539
Prix / Pièce	204 €	328 €	187 €

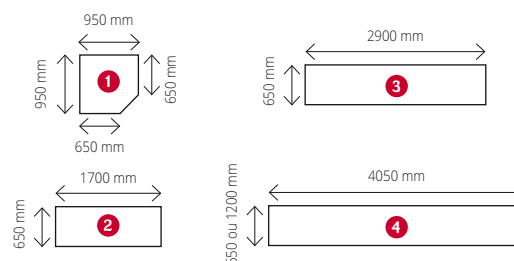

► Les profils de finition

En complément de la gamme des plans de travail stratifiés, vous pouvez choisir parmi un assortiment complet d'accessoires de finition :

1. Profil de finition en aluminium (2 x rayon de 3 à 5 mm). À coller (pour application en bout, à gauche ou à droite).

2. Profil de raccord d'angle (2 x rayon de 3 à 5 mm). Profil en T pour l'installation de plans de travail en L ou en U.

3. Profil de jonction (2 x rayon de 3 à 5 mm). Profil arrondi pour le rallongement de plans de travail.

Prix à la pièce	Aluminium pour plan en 28 mm	Aluminium pour plan en 38 mm
1 Profil de finition	23363533 13,20 €	23363502 13,20 €
2 Profil d'angle	23362390 15,30 €	24802369 15,30 €
3 Profil de jonction	23362451 12,90 €	23362420 12,90 €

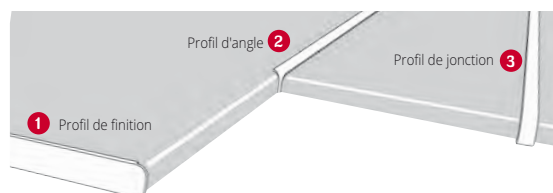

► Les plans de travail en bois



► LES PLANS CONTRECOLLÉS MASSIFS

Le plan de travail en bois massif apporte une note esthétique à votre cuisine et reste résistant. Les plans sont livrés bruts et prêts à être finis à votre goût (vitrifiés ou huilés) pour les protéger de l'eau. Profondeur 65 cm. Chants droits. Vendus à l'unité.

Possibilité de plans massifs
sur mesure, consultez-nous.

Chêne européen brut

En Chêne massif. Lamellé collé abouté joints droits. Profil : 2 quarts de rond
Poids : 48 kg. Dim. 300 x 65 cm.
Épaisseur : 36 mm.

L'unité

21192562 **295 €**



Hêtre européen brut

En hêtre massif. Lamellé collé abouté joints droits. Profil : 2 quarts de rond
Poids : 49 kg. Dim. 300 x 65 cm.
Épaisseur : 36 mm.

L'unité

21192524 **209 €**



Pin sans nœud

En hêtre massif. Lamellé collé abouté joints droits. Profil : 2 quarts de rond
Poids : 35 kg. Dim. 300 x 65 cm.
Épaisseur : 36 mm.

L'unité

21192449 **186 €**



► Les plans de travail en résine imitation pierre



► GETACORE* Résistance à 180°C

Acrylique. Profondeur 60 cm.
Support aggloméré. Nombreux décors.
Ce plan de travail acrylique imite parfaitement la pierre sans en avoir les inconvénients. Il est complètement étanche et d'éventuelles rayures sont aisément effaçables par ponçage. Sa durée de vie est beaucoup plus longue que celle du stratifié et il est réparable.

Sur mesure!

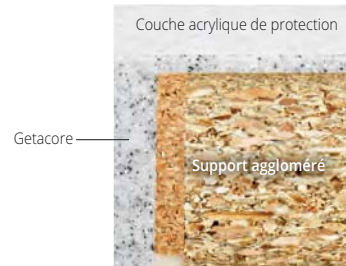

► Les plans stratifiés sur mesure

► PERSONNALISATION DES PLANS DE TRAVAIL STRATIFIES STANDARD*

Attention ! Uniquement sur les plans de travail épaisseur 38 mm.

Quelques exemples :

- découpe de plan de travail sur la longueur
- découpe du plan de travail sur la profondeur
- assemblage simple 90°
- collage de chants épais pour réaliser des plans snacks, des îlots ou des tables



Exemple de réalisation de chants épais



Exemple de découpe pour assemblage simple 90° de 2 plans stratifiés



Exemple de collage de chants épais

► LES PLANS EN COMPACT

Le Compact est un stratifié à haute pression élaboré à partir de plusieurs couches de papier kraft imprégné de résine pour produire un stratifié d'une épaisseur de 10 mm ou de 20 mm : idéal pour les plans de travail.

Résistance à 230°C

Pour un design épuré

Le compact peut être posé directement sur les caissons de meubles ou bien sur un support aggloméré hydrofuge de 19 ou 28 mm dont les chants peuvent être plaqués, en chant PVC aluminium par exemple.

La surface du compact est identique à celle d'un stratifié HPL. D'une grande facilité d'entretien, sa densité particulièrement élevée lui confère une résistance à l'humidité et aux chocs incomparables.



Sur mesure!



Le compact 20 mm

Compromis idéal entre un plan de travail en pierre et en stratifié, le compact 20 mm offre des caractéristiques techniques et esthétiques haut de gamme. 15 décors, résistance à 230°C, qualité HPL. Support qualité hydrofuge. Profil chanfrein.



Les cuves sous plan

Grâce à l'imputrescibilité du compact, il est possible d'intégrer une cuve sous plan et d'y associer un égouttoir usiné dans la masse.

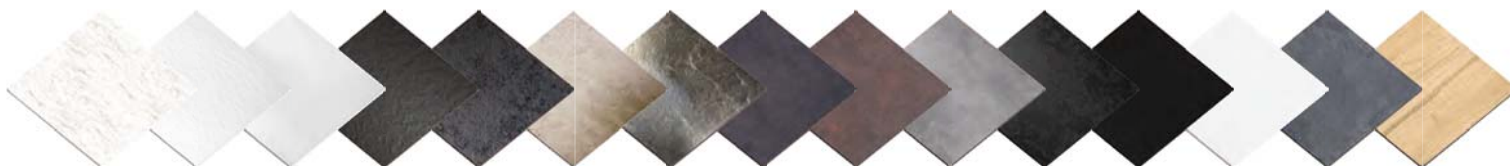

COC166FA
dispo 20 mm

COB070
ROCHE
dispo 20 mm

COB189
FUSION
dispo 20 mm

CON105
ROCHE
dispo 20 mm

CON105
FUSION
dispo 20 mm

CO5568
PLAMKY
dispo 20 mm

CO3690
AHD

CO3279
CLIFF

CO3276
CLIFF

CO3192R

CO0509
CLIFF

CO0720NTM
FENIX

CO0030NTM
FENIX

COM113
ROCHE

COC148LIM

► Les crédences

► DÉCOR MÉLAMINÉ

Support aggloméré hydrofugé.
Profil de fixation et bande de chant assortis.
Longueur 296 x hauteur 58,5 cm.
Épaisseur 13 mm. **128 €**

Autres possibilités de décors
en sur-commande selon points de vente.
Consultez nos vendeurs.

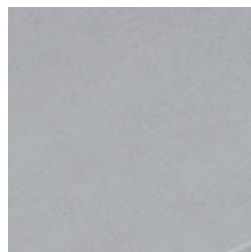
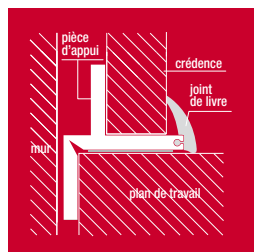

Alu ME478
23359208



Béton Blanc BN230
26507262

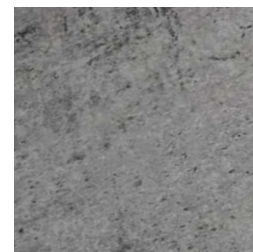

Béton Ciré BN441
28978923



Ardoise Noire SC114
28978916



Blanc Artic A222
25280012

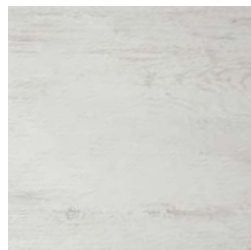

Chêne PROVENCE EIV227
27902424



Chêne Vent Beige EIV341
28978930



Métal Versicolor ME873
26507286

► INOX ET VERRE



Crédence inox L 90 x H 70 cm

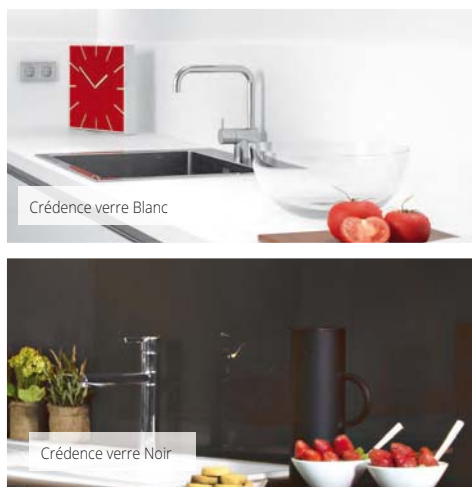

Crédence verre Blanc

Crédence verre Noir



Sur mesure!

► CRÉDENCE INOX

Inox 18/10. 4 plis inox épaisseur 11 mm.
Collage sur aggloméré hydrofugé.

L 60 x H 70 cm 26510675 **59 €**
L 90 x H 70 cm 26509785 **79 €**
L 90 x H 160 cm 21760983 **196 €**

► CRÉDENCE VERRE

Verre trempé épaisseur 6 mm, film de protection et opacifiant au dos. La pose se fait avec scotch double face et silicone. Derrière une plaque de cuisson gaz laisser 90 mm d'écart avec la flamme.

L 60 x H 70 cm
Blanc 26991733 **93 €** - **Noir** 26932354 **93 €**
L 90 x H 70 cm
Blanc 26991726 **142 €** - **Noir** 26932361 **142 €**

► CRÉDENCES VERRE SUR MESURE

Nous vous proposons également des crédences en verre sur mesure. Consultez-nous.

► Les accessoires de crédence aluminium

► PROFIL GALBÉ DE FINITION

En aluminium anodisé pour crédence mélaminée.
Épaisseur 15 mm, longueur 3 m,
hauteur visible 1,5 cm
26507378 **35 €**

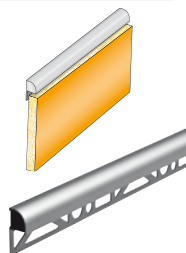

► Les accessoires de finition

► PROFIL DE JONCTION PLAN CRÉDENCE CLIPSABLE

Décor aluminium anodisé (épaisseur 22 mm, longueur 3,15 m)
26443409 **26,30 €**

► KIT D'EMBOUS

Pour profil de jonction gris comprenant 4 embouts, 2 angles intérieurs 90°,
2 angles extérieurs 90°
26443416 **12,90 €**



► Les pieds de table et les supports



► 1 PIED DE TABLE CARRÉ

Profil 60 x 60 mm. Fixation directe sous le plateau. Platine en aluminium. Patin réglable de 0 à + 20 mm. Charge maximum 150 kg. Hauteur 87 cm

Chromé 23854109 **55 €**
Inox brossé 23854116 **64 €**

► 2 PIED DE TABLE FIXE

En acier Ø 60 mm. Hauteur 710 mm.

Fixation directe sous le plateau.
Charge maximum 150 kg.
Platine aluminium.
Patin réglable de 0 à + 20 mm.

Acier chromé 28149323 **23 €**
Inox brossé 25418170 **31 €**

En acier Ø 80 mm. Hauteur 710 mm.

Fixation directe sous le plateau.
Charge maximum 150 kg. Platine aluminium. Patin réglable de 0 à + 20 mm.

Inox brossé 28265375 **45 €**

► 3 PIED DE TABLE TÉLESCOPIQUE

Pied rond réglable en hauteur, Ø du pied 80 mm. Charge maximum 100 kg.

De 68 à 90 cm

Chromé 20409951 **81 €**
Inox brossé 21560033 **95 €**

De 90 à 110 cm

Chromé 21560057 **88 €**
Inox brossé 21560064 **104 €**



► 4 SUPPORT TABLETTE

6 à 40 mm.
Pour tablette verre ou bois.
Patin plastique (pour protéger la vitre) et fixations (vis et cheville) fournis.
Charge maximum 40 kg.
Profondeur tablette maxi conseillée 25 cm.

Blanc 29038763 **13,80 €**
Alu mat 21560200 **13,80 €**

► 5 SUPPORT DE TABLE RABATTABLE

Fixation contre le mur.
Charge maximum 100 kg.
Étudié pour réaliser un coin repas escamotable.

Possibilité de fixer un plateau de profondeur de 400 à 550 mm.

Vendu à l'unité. 24239127 **50 €**
(visserie non-incluse).

► 6 SUPPORT SNACK INOX

20 x 3,5 cm.
Pied monobloc.
Vis inox fournies.

26443423 Les 2 pièces **24,60 €**
(vendu par 2 pièces indissociables).

LES CUISINES

LES ÉVIERS & LA ROBINETTERIE

Vous êtes plutôt inox ou matériaux de synthèse ? Douchette extractible ou mitigeur ? 1 ou 2 bacs ? Adapter votre évier, sélectionner votre robinetterie aisément grâce au large choix développé dans ces pages. Moderne, classique ou design, à vous de jouer mais sans se mouiller !

LES ÉVIERS..... 285
LA ROBINETTERIE..... 291



LES ÉVIERS À ENCASTRER / EN SYNTHÈSE



Blanc 1 cuve

> ALOA ▼

Réversible.
En Naturalite (matériau de synthèse moderne composé de matières premières inertes permettant le recyclage de l'évier).
Très haute résistance aux rayures. Vidage Ø 90 mm fourni.
Profondeur de cuve 21,2 cm.

1 cuve + 1 égouttoir 86 x 50 cm

Pour meuble sous évier de 45 cm

Blanc 28939306 **89 €**

Noir 28939313 **95 €**

2 cuves + 1 égouttoir 116 x 50 cm

Pour meuble sous évier de 80 cm

Blanc 28939320 **105 €**

Noir 28939337 **109 €**

Garantie 2 ANS



Noir 2 cuves

> TRÉVISE

Réversible.

En Naturalite (matériau de synthèse moderne composé de matières premières inertes permettant le recyclage de l'évier).
Très haute résistance aux rayures.
Vidage manuel fourni. Grille acier cachant le trop-plein.

1 cuve + 1 égouttoir 86 x 50 cm

(découpe 82 x 46 cm)

Profondeur de cuve 19,5 cm.

Blanc 28831648 **119 €**

Noir 28831655 **129 €**

Alu 28831631 **149 €**

1 grande cuve + 1 égouttoir 100 x 50 cm

(découpe 96 x 46 cm)

Profondeur de cuve 18,5 cm.

Blanc 28831686 **139 €**

Noir 28831693 **149 €**

Alu 28831679 **169 €**

2 cuves + 1 égouttoir 116 x 50 cm

(découpe 112 x 46 cm)

Profondeur de cuve 19,5 cm.

Blanc 28831761 **159 €**

Noir 28831778 **169 €**

Alu 28831754 **189 €**



Blanc 1 cuve



Noir 1 grande cuve



Alu 1 grande cuve



Alu 2 cuves

>
OPUS

à partir de

299€

Réversible. En Cristalite (matériau de synthèse moderne composé de matières premières inertes permettant le recyclage de l'évier). Très haute résistance aux rayures. Vidage automatique. Profondeur de cuve 19,5 cm.

Croma métallisé 1 grande cuve
Mitigeur Calla p.292



Alpina granité 1 grande cuve



Croma métallisé
1 grande cuve



Nero granité 1 grande cuve



Alpina granité 2 cuves



Croma métallisé 2 cuves



Nero granité 2 cuves

1 grande cuve + 1 égouttoir 100 x 50 cm
(découpe 98 x 48 cm)

Alpina granité léger 28830351 **299 €**
Croma métallisé 28830344 **299 €**
Nero granité léger 28830375 **299 €**

2 cuves + 1 égouttoir 116 x 50 cm
(découpe 114 x 48 cm)

Alpina granité léger 28830436 **319 €**
Croma métallisé 28830429 **319 €**
Nero granité léger 28830450 **319 €**

Garantie 10 ANS

► Vidages pour éviers en synthèse

- 1 Vidage pour évier 1 cuve + bonde + trop-plein Ø 60 mm**
27603079 **13,90 €**
- 2 Vidage pour évier 2 cuves + bonde + trop-plein + siphon plat Ø 60 mm**
27602935 **29,90 €** Adaptable sur tous types d'éviers Ø 60 mm
- 3 Vidage pour évier 1 cuve Ø 90 mm**
30005262 **36,80 €**
- 4 Vidage pour évier 2 cuves Ø 90 mm**
27603178 **56,50 €**
- 5 Siphon évier réglable en hauteur**
sortie Ø 40 mm 20893569 **1,90 €** 



> MALTA

Réversible. En Fragraniit + (mélange 80 % de quartz et 20 % de résine). Vidage manuel gain de place fourni. Bonde Ø 90 mm. Profondeur de cuve 20 cm.

1 cuve + 1 égouttoir 78 x 50 cm
(découpe 76 x 48 cm)
Pour meuble sous évier de 45 cm

Blanc artic 25064124 **179 €**
Graphite 25064063 **179 €**
Platinium 25064094 **179 €**

1 grande cuve + 1 égouttoir 97 x 50 cm
(découpe 95 x 48 cm)
Cuve 45 x 42 x 20 cm.

Pour meuble sous évier de 60 cm

Blanc artic 26375250 **195 €**
Graphite 26375267 **195 €**
Platinium 26375274 **195 €**

1 cuve ½ + 1 égouttoir 97 x 50 cm
(découpe 95 x 48 cm)
Pour meuble sous évier de 60 cm

Blanc artic 25064131 **199 €**
Graphite 25064070 **199 €**
Platinium 25064100 **199 €**

2 cuves + 1 égouttoir 116 x 50 cm
(découpe 114 x 48 cm)
Pour meuble sous évier de 80 cm

Blanc artic 25064148 **235 €**
Graphite 25064087 **235 €**
Platinium 25064117 **235 €**

FRANKE **Garantie 10 ANS**



Graphite 1 grande cuve



Platinium 1 cuve ½



Blanc Artic 2 cuves



Graphite 1 grande cuve

> MALTA
179€



> MONO

à partir de

369€

> MONO

Réversible. En Cristadur. Résistance aux chocs. Nettoyage facile. Aucune altération dans le temps. Vidage manuel fourni. Bonde inox Ø 90 mm. Profondeur de cuve 19,5 cm.

1 grande cuve + 1 égouttoir 100 x 51 cm
(découpe 49 x 98 cm).
Pour meuble sous évier de 60 cm.

Stone 27842225 **369 €**
Polaris 27842218 **369 €**

2 cuves + 1 égouttoir 116 x 51 cm
(découpe 49 x 114 cm).
Pour meuble sous évier de 80 cm.

Stone 27842249 **399 €**
Polaris 27842232 **399 €**

Garantie 10 ANS



stone 1 grande cuve



stone 2 cuves

Polaris 2 cuves
Au mur la faïence Omicron p.66. Plan de travail stratifié chêne vent beige p.310. Mitigeur Mica p.292

LES ÉVIERS À ENCASTRER / EN INOX



> **PRIMO**
49€

Réversible. En inox lisse qualité 18/10.
Cuve 34 x 40 cm, profondeur 15 cm.

1 cuve + 1 égouttoir
75,5 x 48 cm
Pour meuble sous évier de 45 cm
26867632 **49€**

Garantie 15 ANS



> **CIRCLE** ▼

En inox lisse. Cuve ronde prépercée avec plage de robinetterie.
Vidage manuel inox.
Bonde Ø 90 mm et siphon gain de place.
Cuve Ø 48,5 cm. Profondeur 16,3 cm.
Pour meuble sous évier de 60 cm
26943954 **49€**

Garantie 15 ANS



2 cuves

> **SPARTA**

En inox lisse qualité 18/10.
Bonde de vidage à commande manuelle
Ø 90 mm fournie. Profondeur de cuve 15 cm.

1 cuve seule 46,5 x 43,5 cm
21411090 **69€**
2 cuves + 1 égouttoir 116 x 50 cm
Pour meuble sous évier de 80 cm
21411052 **129€**

Garantie 15 ANS



1 cuve seule



Inox anti-rayures

> **SUNAIR**

Réversible. En inox 18/10 anti-rayures.
Vidage automatique.
Bonde inox Ø 90 mm à panier et siphon gain de place.
Cuve Ø 36 cm. Profondeur 15 cm.

1 cuve + 1 égouttoir 85 x 45 cm
Pour meuble sous évier de 45 cm 27590867 **99€**

Garantie 15 ANS

vidages pour éviers en inox



1 Bouchon universel gris

Un même bouchon ferme aussi efficacement votre évier, votre lavabo, votre lave-mains ou votre baignoire. 23523531 **5,80€**

2 Bonde évier 1 cuve

Avec trop-plein pour évier inox Ø 50 mm. Bouchon à chaînette 27602997 **8,50€**

3 Vidage complet 2 cuves

Avec trop-plein pour évier inox à poser Ø 50 mm. 2 bouchons à chaînette. Prise machine à laver. 27603109 **19,90€**

4 Siphon évier réglable en hauteur

NF 20893569 **1,90€**

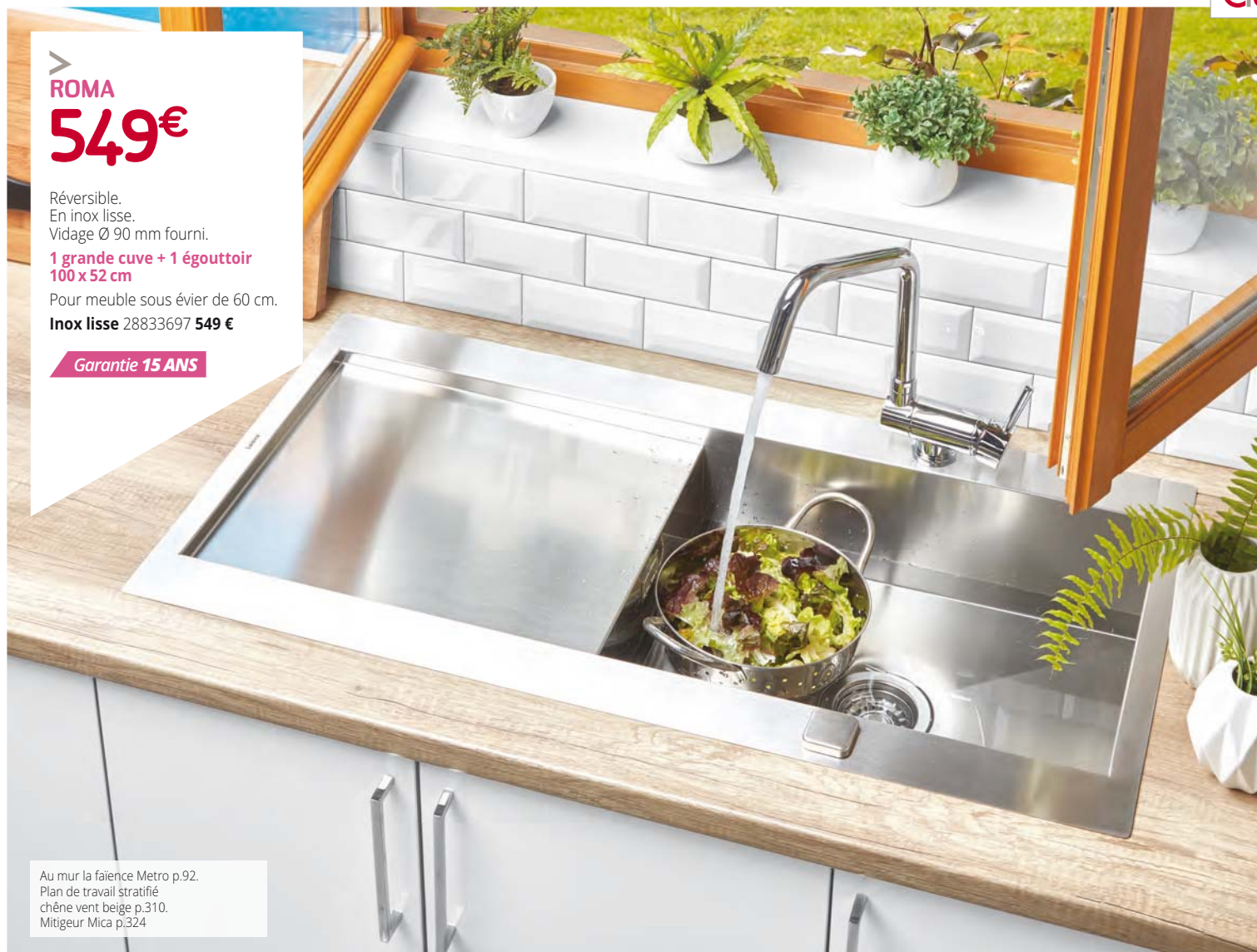

> ROMA 549€

Réversible.
En inox lisse.
Vidage Ø 90 mm fourni.

**1 grande cuve + 1 égouttoir
100 x 52 cm**

Pour meuble sous évier de 60 cm.

Inox lisse 28833697 549 €

Garantie 15 ANS

Au mur la faïence Metro p.92.
Plan de travail stratifié
chêne vent beige p.310.
Mitigeur Mica p.324

> ATHENA

Réversible. En inox.
Vidage automatique avec siphon gain de place. Bonde Ø 92 mm.

**1 cuve + 1 égouttoir 86 x 50 cm
(découpe 84 x 48 cm)**

Profondeur de cuve 18 cm.
Pour meuble sous évier de 45 cm

Lisse 25063912 135 € Micro-décor 25063929 145 €

**1 grande cuve + 1 égouttoir 100 x 45 cm
(découpe 98 x 48 cm)**

Profondeur de cuve 20 cm.
Pour meuble sous évier de 60 cm

Micro-décor 27590874 145 €

**1 cuve ½ + 1 égouttoir 100 x 50 cm
(découpe 98 x 48 cm)**

Profondeur de cuve 16,5 cm.
Pour meuble sous évier de 60 cm

Lisse 25063936 165 € Micro-décor 25063943 175 €

**2 cuves + 1 égouttoir 116 x 50 cm
(découpe 114 x 48 cm)**

Profondeur de cuve 16,5 cm.
Pour meuble sous évier de 80 cm

Lisse 25063950 185 € Micro-décor 25063967 195 €

Garantie 15 ANS



1 cuve



1 grande cuve



2 cuves



> ATHENA à partir de 135€

1 cuve ½ Lisse

/ LES ÉVIERS À POSER



2 cuves



1 cuve

> SINOP ▼

Réversible. En inox 18/10. Bonde Ø 90 mm. Vidage manuel fourni.

1 cuve + 1 égouttoir 100 x 60 cm

Profondeur de cuve 15 cm.
Pour meuble sous évier de 45 cm

Inox lisse 28835554 59 €

2 cuves + 1 égouttoir 120 x 60 cm

Profondeur de cuve 14 cm.
Pour meuble sous évier de 80 cm

Inox lisse 28835561 59 €.

Garantie 2 ANS

/ LES MEUBLES SOUS ÉVIER & LA CUISINETTE

> MEUBLE SOUS ÉVIER À POSER

Pour évier à poser. Mélangé blanc. Vendu sans 1/2 étagère, ni évier ni robinetterie.

2 portes 100 x 60 cm

21569852 **59 €**

2 portes 120 x 60 cm

21569838 **69 €**

3 portes 120 x 60 cm

21569845 **79 €**

3 portes
120 x 60 cm

1 porte

←-----→
100 cm



2 portes

←-----→
120 cm

> CUISINETTE MILIE*

Bloc-cuisine réversible comprenant :
1 évier 1 cuve + 1 égouttoir en inox 18/10
2 plaques électriques 2 x 1500 W
1 réfrigérateur DF111 93 litres.
Meuble mélaminé blanc avec étagère.
Plancher + joue latérale et vérins réglables.
H 85 x P 60 cm.

1 porte 100 cm 27590881 299,90 €

2 portes 120 cm 27590898 299,90 €

dont 9 € d'Éco-Participation
et 1,75 € de taxe Éco-Mobilier.

Garantie 2 ANS



>
RU
29€

Mélangeur à tête céramique ½ tour.
Hauteur 26,2 cm.

Chromé 27654521 29 €



>
ADONIS
59€

Mélangeur à tête céramique ½ tour.
Hauteur 25,1 cm.

Chromé 28142317 59 €

/ LES MITIGEURS



>
LETO
29€₉₀

Bec soudé mobile
Corps Ø 45 mm. Poignée métal.
Hauteur 15 cm.

Chromé 21343001 29,90 €



>
SAWYER
69€

Cartouche céramique Ø 40 mm.
Poignée métal.
Hauteur 14,4 cm.

Nickel brossé 24922203 69 €

>
SWEDGE
69€₉₀

Bec mobile et orientable
Poignée métal.
Hauteur 16 cm.

Chromé 24147552 69,90 €





>
OPEN
79€

Cartouche céramique C3.
Corps laiton. Poignée métal.
Chromé 28839088 79 €

Bec bas
Au mur la faïence grafen p.62.
Évier mono p.318

>
OPEN

Cartouche céramique C3.
Corps laiton. Poignée métal.
économie d'eau : limiteur
de débit éco-stop.
Économie d'énergie :
ouverture centrale en eau froide.

Bec bas

Chromé 28839088 79 €

Bec haut

Chromé 28839071 119 €

NF

CRISTINA

Garantie 8 ANS



Bec bas

Bec haut



>
CALLA
89€

Cartouche céramique
Ø 35 mm.
Corps laiton.
Poignée métal.
Noir 28891680 89 €

>
MICA
Bec rabattable
Cartouche céramique Ø 40 mm.
Corps Ø 50 mm.
Poignée métal.
Hauteur totale 32,2 cm.
Chromé 28142102 129 €



Au mur la faïence Metro p.90.
Évier Roma p.289



Garantie 5 ANS

Les mitigeurs présentés sur ces 2 pages sont garantis 5 ans (sauf le mitigeur open, garanti 8 ans). Les cartouches céramique sont garanties 1 an

> MYCUBE

**Bec bas orientable à 360°
ou bec haut col de cygne orientable à 360°**

Corps laiton Ø 51 mm sur bec bas
et Ø 46 mm sur bec haut col de cygne.
Économie d'eau et d'énergie
grâce à la position éco de la poignée.

Bec bas

Chromé 27810965 **119 €**
Inox brossé 27810972 **149 €**

Bec haut col de cygne

Chromé 27810989 **149 €**

hanagrohe



Bec bas
chromé



Bec bas
inox brossé



Bec haut
col de cygne chromé



Bec bas inox brossé
Au mur la faïence Maiolica. p.78

> EUROSMART BEC BAS

129€

**Bec orientable doté d'une zone
de rotation de 140°**

Corps et poignée laiton.
Hauteur 20,1 cm.

Chromé brillant 27257340 **129 €**



> EUROSMART BEC HAUT

139€

**Col de cygne orientable doté
d'une zone de rotation
ajustable 0° / 150° / 360°**

Corps et poignée laiton.
Col de cygne hauteur 33,9 cm.

Chromé brillant 27257357 **139 €**



> BAULOOP

139€

**Bec col de cygne pivotant
Cartouche céramique Ø 28 mm Cartridge**

Corps et poignée laiton.
Flexibles de raccordement souples fournis.
Système de montage rapide.
Hauteur 33,2 cm.

Chromé 26425269 **139 €**





noir

> **SATURNOS** ▼
39€

Bec coudé orientable.
Douchette extractible bi-jet.
 Corps Ø 50 mm.
 Cartouche céramique Ø 40 mm.
 Poignée métal.
 Hauteur sous bec 13,1 cm.

Noir 28891642 **39 €**
Chromé 27654927 **39 €**
Blanc 27654910 **39 €**



chromé



blanc



> **TECHNO**
79€

Bec coudé orientable.
Douchette extractible bi-jet.
 Cartouche céramique Ø 40 mm.
 Corps laiton Ø 53 mm.
 Poignée métal.
 Hauteur sous bec 12,6 cm.

Chromé 26498584 **79 €**

> **SOHO**
 à partir de
99€

Bec douchette bi-jet orientable.
 Cartouche céramique Ø 35 mm.
 Poignée et corps en laiton.
 Flexible nylon fourni.
 Hauteur sous bec 13 cm.

Chromé
 26567754 **99 €**
Nickel brossé
 26858784 **129 €**



Chromé



Nickel Brossé

Garantie 5 ANS

Les mitigeurs présentés sur cette page sont garantis 5 ans

>
STRADA

119€

Bec coudé orientable.
Douchette extractible bi-jet.
Cartouche céramique Ø 40 mm.
Corps laiton Ø 50 mm.
Poignée métal.
Hauteur sous bec 14,2 cm.

Chromé 27654057 119 €

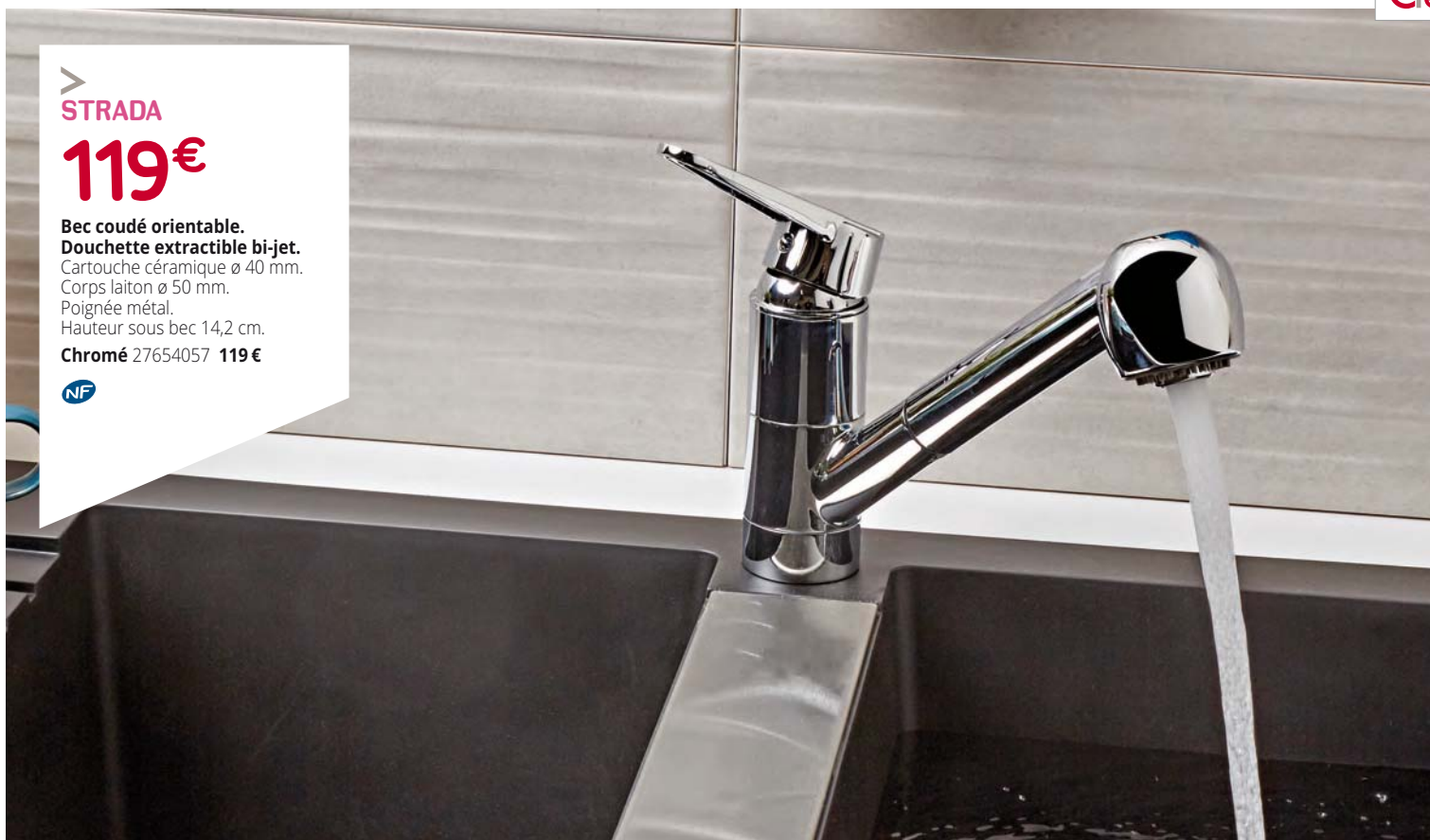

>
MAREEBA

165€

Bec haut double sortie.
Bec mobile avec manette de commande indépendante ou douchette extractible monojet.
Cartouche céramique C2 Ø 35 mm.
Hauteur totale 47 cm.

Nickel brossé 26858807 165 €



**CENTO XL****229€****Bec haut orientable à 150°
Douchette extractible.**

Cartouche céramique éco Ø 35 mm.

Corps en laiton Ø 52 mm.

Économie d'eau et d'énergie grâce
à la position éco de la poignée.Fonction anticalcaire pour
un nettoyage facilité.**Chromé 27810996 229 €**

hansgrohe

Garantie 5 ANS*Douchette extractible*

LES CUISINES L'ÉLECTRO- MÉNAGER

*En cuisine, on ne plaisante pas !
Pour le type de four, la capacité
du réfrigérateur ou la puissance
de la hotte, choisissez en fonction
de vos habitudes ou même de celles
de vos amis ayant tendance
à s'inviter chez vous : auberge
régulière ou exceptionnelle !*

LES TABLES DE CUISSON	298
LES FOURS	300
LES MICRO-ONDES	301
LES HOTTES	302
LES RÉFRIGÉRATEURS	304
LES LAVE-VAISSELLE	306
ET POUR FINIR....	307



Produit accession



> **4 FEUX GAZ
ACCESSION 60 CM**

179€

4 foyers : 1000 W, 2 x 1500 W, 3000 W.
Commande par manettes latérales. Allumage
automatique sur manette.
Sécurité thermocouple. Encastrement
L 56 x H 3,9 x P 49 cm.

Inox 25357318 **179 €**



> **4 FEUX GAZ WHIRLPOOL
60 CM**

4 foyers : 1000 W, 2 x 1750 W, 3000 W.
Allumage automatique sur manette.
Bougie d'allumage intégrée
dans couronne brûleur.
Brûleur gaz à flamme pilote.
Grille en fonte. Sécurité thermocouple.
Encastrement L 56 x H 3,8 x P 48 cm.

Inox 27065600 **212 €**



> **TABLE 4 FEUX GAZ
BRANDT 60CM**

En acier émaillé et inox. Allumage intégré
aux manettes. 4 Brûleurs : 850, 1500,
2300 et 3150 W. Sécurité thermocouple.
Encastrement L 56 x H 3,4 x P 49 cm.

Blanc 30004836 **212 €**

Noir 30004837 **212 €**

Inox 30004834 **212 €**



> **TABLE VERRE 4 FEUX GAZ
WHIRLPOOL 60 CM**

Mannettes frontales.
Allumage intégré aux manettes.
4 Brûleurs : 100, 1750x2, 3500W.
Grilles fonte. Sécurité thermocouple.
Encastrement L 56 x H 4 x P 48 cm.

Blanc 30004846 **372 €**

Noir 30004845 **372 €**



> **5 FEUX GAZ BOSH 70 CM**

Puissance totale maxi 11,4 KW.
1 brûleur WOK au centre de 4 KW
+ support WOK.
Allumage intégré aux manettes.
Table acier et inox.
Sécurité thermocouple.
Encastrement L 56 x H 4,5 x P 48,5 cm.

Inox 24239301* **499 €**

/ LES MIXTES



> **3 FEUX GAZ
+ 1 FOYER ÉLECTRIQUE
SIEMENS 60 CM**

4 foyers. 3 gaz : 1000 W, 1700 W,
3000 W, et 1 électrique : 1000 W.
Allumage automatique sur manette.
Témoins de chaleur résiduelle.
Table vitrocéramique, support émaillé.
Sécurité thermocouple.
Encastrement L 56 x H 4,5 x P 48 cm.

Noir 27196571 **296 €**



> **TABLE 3 + 1 FEUX
BRANDT 60CM**

En acier émaillé et inox. Allumage intégré
aux manettes. 3 Brûleurs gaz : 850,
2300 et 3150W. 1 électrique : 1500W.
Sécurité thermocouple. Encastrement
L 56xH 3,4xP 49cm

Blanc 30004833 **232 €**

Noir 30004835 **232 €**

Inox 30004838 **232 €**

/ LES FEUX ÉLECTRIQUES

Produit accession



> **DOMINO 2 FOYERS ÉLECTRIQUES
MINUTEUR ACCESSION 30 CM**

97€

2 plaques : 1 Ø 145 mm de 1000 W
et 1 Ø 180 mm de 1500 W.
Commande par manettes avec minuteur.
Encastrement L 27 x H 3,9 x P 49 cm.

Inox 29029884 **97 €**



> **DOMINO 2 PLAQUES ÉLECTRIQUES
VIVA 30 CM**

2 feux électriques : 1500 W et 2000 W.
Commande par manettes.
Surface inox. 9 positions de cuisson.
Encastrement
L 26,8 x H 4,3 x P 49 cm.

Acier-inox 26510200 **162 €**



> **TABLE 4 FEUX
ÉLECTRIQUES
ACCESSION 60 CM**

En inox. Manettes noires.
4 feux : 1000 x 2, 1500 x 2W.
Encastrement L 56 x H 4 x P 49 cm.

Inox 30004853 **112 €**

/ LES VITROCÉRAMIQUES

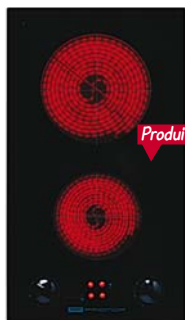

Produit accession

> **DOMINO 2 ZONES RADIANS
ACCESSION 30 CM**

162€

2 zones radians : 1200 W et 1800 W.
Commande par manettes.
Témoins de chaleur résiduelle.
Verre vitrocéramique noir.
Encastrement
L 27 x H 4,9 x P 49 cm.

Noir 28149910 **162 €**



> **VITROCÉRAMIQUE
4 ZONES RADIANS
ACCESSION 60 CM**

242€

4 zones radians :
2 x 1200 W et 2 x 1800 W.
Commande manuelle par boutons.
Encastrement L 56 x H 4,8 x P 49 cm.

Noir 28149903 **242 €**

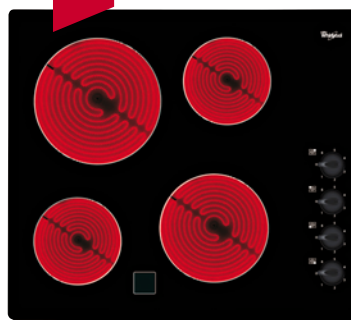

NOUVEAU

> **VITROCERAMIQUE
4 ZONES RADIANS
WHIRLPOOL 60CM**

En vitrocéramique. 4 radians puissances :
2x1200, 1700 et 2100W.
Manette 6 positions.
Témoins chaleur résiduelle.
Encastrement L 56 x H 4,2 x P 49 cm.

Noir 26724546 **282 €**



ATTENTION

Nos appareils
peuvent subir
quelques
modifications
en cours d'année..

/ LES INDUCTIONS



Produit accession

> **DOMINO 2 ZONES INDUCTION
ACCESSION 30 CM**

2 zones induction : 1400 W et 2000 W.
10 positions de chauffe et 1 booster sur foyer AR.
Commande par touches sensibles.
2 minuteries. Sécurité Auto-Stop. Fonction Auto-Power
(la surface de chauffe s'adapte au récipient).
Encastrement L 27 x H 5,3 x P 47,4 cm.

Noir 27522189 **262 €**



> **INDUCTION 3 ZONES
BRANDT 60 CM**

Vitrocéramique. 3 zones induction : 2000 W,
2800 W et 3100 W. 1 booster par foyer.
Timer 99 minutes sur chaque foyer.
Commande par touches sensibles.
Pack 10 sécurités dont la sécurité enfant,
les témoins de chaleur résiduelle et le
verrouillage.

Encastrement L 56 x H 5,5 x P 49 cm.

Noir 27952092 **299 €**

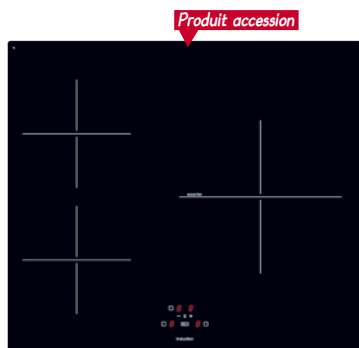

Produit accession

> **INDUCTION 3 ZONES
ACCESSION 60 CM**

290€

Vitrocéramique. 3 zones induction :
2 x 1400 W et 1850 / 2100 W booster.
Commande par touches sensibles.
3 minuteries. Sécurité Auto-Stop
(oubli, débordement, surchauffe).
Fonction Auto-Power (la surface de chauffe
s'adapte au récipient). Verrouillage enfant.
Encastrement L 56 x H 5,3 x P 49 cm.

Noir 26714448 **290 €**

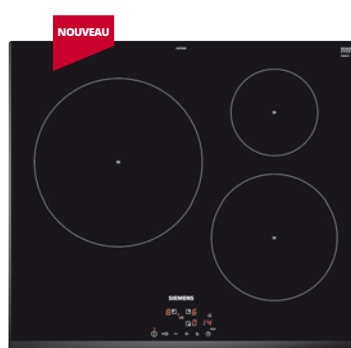

NOUVEAU



> **INDUCTION 3 ZONES
SIEMENS 60CM**

Vitrocéramique bords biseautés. 3 zones
induction. 1 booster par foyer. Puissance
maxi 4600W. Timer sur chaque foyer.
commandes sensibles 17 positions.
Sécurités: anti débordement, chaleur
résiduelle, anti-surchauffe.
Encastrement : L 56 x H 5,1 x P 49 cm.

Noir 30004839 **472 €**

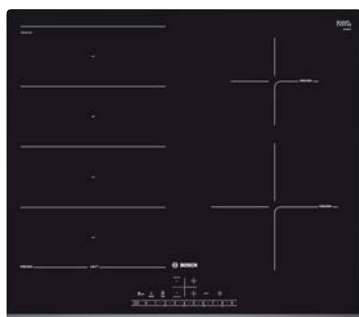

> **INDUCTION 4 ZONES
BOSCH 60 CM**

Vitrocéramique.
2 zones induction : 2200 W et 3700 W.
2 zones flex-induction : 2 x 3700 W.
1 booster par foyer.
Timer sur chaque foyer.
Commande par touches sensibles.
17 positions de réglage. Pack 7 sécurités
dont la sécurité enfant et les témoins de
chaleur résiduelle.
Encastrement L 56 x H 5,1 x P 49,5 cm.

Noir 27952085* **692 €**

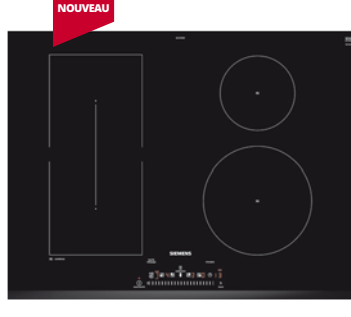

NOUVEAU



> **INDUCTION 4 ZONES
SIEMENS 70CM**

Vitrocéramique 2 zones induction + 1 zone
extensible combi induction.
1 booster par foyer.
Puissance maxi 7400W.
Timer sur chaque foyer.
Commandes sensibles. Sécurités : anti
débordement, anti-surchauffe, enfant.
Encastrement : L 56 x H 5,1 x P 49 cm.

Noir 30004844* **782 €**

Garantie 2 ANS

Pour bénéficier de cette garantie, pensez à remplir le bon de garantie avec votre conseiller
Tous nos produits électroménager sont garantis 2 ans (Pièces, main-d'œuvre et déplacements)



> FOUR MULTIFONCTION CATALYSE ACCESSION 56 LITRES

329€ Produit accession

Programmeur électrique. Porte tempérée.
Classe énergétique A.
Encastrement L 56 x H 57,2 x P 56 cm.

Inox 29030040 **329 €**



> FOUR MULTIFONCTION CATALYSE BRANDT 73 LITRES

6 modes de cuisson dont Eco, traditionnel ventilé ou Gril fort. Porte ventilée 2 vitres. 1 grille + 1 lèche-frites. Programmeur électronique. Classe énergétique A. Encastrement: L 56 x H 58,5 x P 55 cm.

Blanc 30004841 **477 €**

Noir 30004842 **477 €**

Inox 30004840 **487 €**



> FOUR MULTIFONCTION CATALYSE VIVA 66 LITRES

5 modes de cuisson dont Air pulsé 3D. 1 grille + 1 lèche-frites. Programmeur électromécanique. Classe énergétique A. Encastrement: L 56 x H 57,5 x P 55 cm.

Blanc 30004847* **417 €**

Noir 30004848 **417 €**

Inox 30004849 **417 €**

/ LES PYROLYSES



> FOUR MULTIFONCTION PYROLYSE ACCESSION 65 LITRES

449€

5 modes de cuisson + pyrolyse.
Porte démontable. Grille et lèche-frites.
Programmeur digital réglable.
Classe énergétique A.
Encastrement L 56 x H 58,5 x P 55 cm.

Inox 27952115 **449 €**



> FOUR MULTIFONCTION PYROLYSE WHIRLPOOL 73 LITRES

5 modes de cuisson dont convection naturelle, chaleur tournante et gril. Porte ventilée. Grilles, lèche-frites et plat à pâtisserie. Horloge et programmeur électronique réglable jusque 250°C. Inox anti-traces. Classe énergétique A+. Encastrement L 56 x H 57,5 x P 55 cm.

Inox 29029983 **547 €** **Noir** 29029990 **547 €**



> FOUR MULTIFONCTION PYROLYSE SIEMENS 71 LITRES

5 modes de cuisson dont gril ventilé, chaleur tournante et éco. 10 programmes auto. Porte froide 30°C. Grille et lèche-frites. Horloge et programmeur électronique réglable. Température de 50 à 275°C. Préchauffage booster. Classe énergétique A. Encastrement L 56 x H 60 x P 55 cm.

Noir-inox 29029846 **667 €** **Blanc-inox** 29029839* **667 €**



> FOUR MULTIFONCTION PYROLYSE BRANDT 73 LITRES

7 modes de cuisson dont gril ventilé, traditionnel ventilé ou éco. Porte plein verre froide. Grille et lèche-frites. Programmeur électronique réglable. Système d'aide à la programmation Smart Assist. Classe énergétique A+. Encastrement L 56 x H 58,5 x P 55 cm.

Blanc 27952160* **467 €** **Noir** 27952153 **467 €**

Inox 27952177 **499 €**



> FOUR MULTIFONCTION PYROLYSE BOSCH 71 LITRES

5 modes de cuisson dont convection naturelle, chaleur tournante et gril. 10 programmes automatiques. Porte froide 4 vitres. Grille et lèche-frites. Horloge et programmeur électronique réglable. Température de 50°C à 275°C et préchauffage booster. Classe énergétique A. Encastrement L 56,5 x H 58,5 - 59,5 x P 55 cm.

Inox 29030002 **679 €** **Blanc** 29030019* **669 €**

Noir 29030026* **669 €**



À SAVOIR :

La convection naturelle :
ces fours statiques utilisent le système de la cuisson traditionnelle et permettent la cuisson d'un seul plat à la fois. Indiqués pour tous types d'aliments, les grils garantissent une coloration parfaite.

Les fours multifonctions proposent diverses fonctions pour des plats raffinés demandant différents modes de cuisson. Avec leur turbine située dans l'enceinte du four, ils permettent une cuisson uniforme de différents types de mets en les plaçant sur plusieurs niveaux.

LES MICRO-ONDES / LES ENCASTRABLES



ENCASTRABLE WHIRLPOOL 22 LITRES

Puissance maxi 750 W.
Décongélation rapide et cuisson rapide.
Programmeur électronique. Horloge 24 heures.
Encastrement L 56 x H 36,2 x P 30 cm.

Blanc 27065419* **476 €**
Noir 27065402* **476 €**
Inox 27065396 **492 €**

iXellium™

ENCASTRABLE MICRO-ONDES + GRIL ACCESSION 23 LITRES

242€

Puissance maxi 800 W, puissance gril 1100 W.
Plateau tournant Ø 24,5 cm. Minuterie 60 minutes.
Programmable. Horloge. Signal fin de cuisson.
Encastrement L 56 x H 36,2 x P 30 cm.

Inox 27633946 **242 €**



ENCASTRABLE MICRO-ONDES + GRIL BOSCH 25 LITRES

Puissance maxi 900 W.
5 puissances. 8 programmes.
Plateau tournant Ø 31,5 cm.
Horloge et programmeur électronique.
Éclairage LED.
Encastrement L 56 x H 38 x P 55 cm.

Inox 29030033* **656 €**

/ LA POSE LIBRE



ATTENTION

Nos appareils peuvent subir quelques modifications en cours d'année..

POSE LIBRE ACCESSION 20 LITRES

79€

Micro-ondes 700 W + gril 800 W.
5 niveaux de puissance.
Timer 30 minutes. Plateau tournant.
L 45,4 x H 26,2 x P 33 cm.

Blanc 25357486 **79 €**

POSE LIBRE BRANDT 26 LITRES

Puissance maxi 900 W.
5 niveaux de puissance.
Affichage temps électronique.
Fonction autoprogramme et décongélation rapide. Cavité inox
L 51,3 x H 30,5 x P 42,5 cm.

Silver 27952122 **189 €**

Garantie 2 ANS

Pour bénéficier de cette garantie, pensez à remplir le bon de garantie avec votre conseiller
Tous nos produits électroménager sont garantis 2 ans (Pièces, main-d'œuvre et déplacements)



Produit accession

HOTTE DÉCORATIVE MURALE ACCESSION 90 CM

219€

Aspiration maxi 550 m³/h. 2 filtres métalliques à graisse lavables au lave-vaisselle. 3 vitesses d'aspiration. Éclairage LED 2 x 2 W. Niveau sonore de 57 à 67 dB. Ø d'évacuation 120 mm. 2 filtres à charbon en option. L 90 x H 69,3 à 81,3 x P 50 cm.

Verre-inox 29029853 **219 €**



NOUVEAU

HOTTE DÉCORATIVE MURALE WHIRLPOOL 60 CM

Aspiration 266 à 368 m³/h, 2 filtres métalliques à graisse lavables au lave-vaisselle. 3 vitesses d'aspiration. Éclairage Leds 2 x 3 W. Niveau sonore de 60/67 dB, Ø d'évacuation 120 mm L 60 x H 89 117 P 49

Noir 29376155 **322 €**

Inox 29390502 **332 €**

Filtre à charbon en option 28149101 **28 €**



NOUVEAU

HOTTE DÉCORATIVE MURALE WHIRLPOOL 90 CM

Aspiration maxi 320m³/h. 3 vitesses d'aspiration par bouton mécanique. Éclairage LED. Filtres à graisse métallique lavable au lave-vaisselle. Niveau sonore 57 à 69dB. Diam. évacuation 120mm. Filtres charbon de série. Dim. L 89,9 x H 81à112 x P 50 cm

Inox 30004843 **322 €**



NOUVEAU

HOTTE DÉCORATIVE MURALE VIVA 90 CM

Aspiration maxi 400 m³/h. 3 filtres aluminium à graisse lavables au lave-vaisselle. Commutateur à curseur avec 3 vitesses. Éclairage halogène 2 x 30 W. Niveau sonore de 55 à 65 dB. Ø d'évacuation 150 mm. L 90 x H 64 à 106 x P 50 cm.

Inox 29275922 **342 €**

Filtre à charbon en option 29275915 **82 €**

Existe aussi en largeur 60 cm

Inox 29275908 **302 €**



Produit accession

HOTTE DÉCORATIVE INCLINÉE MURALE ACCESSION 90 CM

360€

Aspiration maxi 550 m³/h. Filtre métallique à graisse lavable au lave-vaisselle. 3 vitesses d'aspiration. Éclairage LED 2 x 2 W. Niveau sonore de 57 à 67 dB. Ø d'évacuation 150 mm. 2 filtres à charbon de série. L 90 x H 82 à 108 x P 50 cm.

Verre noir 29029877 **360 €**



HOTTE DÉCORATIVE INCLINÉE MURALE WHIRLPOOL 80 CM

Aspiration maxi 736 m³/h. 1 moteur tangentiel. 1 filtre métallique cassette lavable. 3 vitesses d'aspiration. Éclairage 2 x 20 W. Touches rétro-éclairées. Niveaux sonores en mode évacuation 43, 55, 67 dB. Ø d'évacuation 150 mm. Filtre à charbon de série. Proposée en version recyclable. L 79,8 x H 56,8 x P 42 cm

Inox 26509952* **692 €**

Kit d'évacuation inox 26509969* **131 €**

/ LA HOTTE DÉCORATIVE ÎLOT

HOTTE DÉCORATIVE ÎLOT ACCESSION 90 CM

Aspiration maxi 482 m³/h. Double panneau de commande. 4 filtres métalliques à graisse lavables au lave-vaisselle. 3 vitesses d'aspiration. Éclairage LED 2 x 2 W. Niveau sonore de 57 à 67 dB. Ø d'évacuation 150 mm. 2 filtres à charbon de série. L 90 x H 54 à 100 x P 62 cm.

Inox 29029860 **429 €**



Produit accession

i

ATTENTION

Nos appareils peuvent subir quelques modifications en cours d'année..

/ LES CASQUETTES



Produit accession

HOTTE CASQUETTE ACCESSION 60 CM

66€

Aspiration maxi 183 m³/h. Filtrés cassettes aluminium lavables. Commande boutons. 3 vitesses d'aspiration. Éclairage 2 x 28 W. Niveau sonore de 56 à 64 dB. Ø d'évacuation 120 mm. Filtre à charbon de série. L 60 x H 15,2 x P 47,3 cm.

Inox 28884149 **66 €**

NOUVEAU

HOTTE CASQUETTE ACCESSION 60CM

Aspiration maxi : 320m³/h. 3 vitesses d'aspiration, Commande boutons. Éclairage 1 lampe. Niveau sonore: 56 à 64dB. 2 Filtrés cassette aluminium lavable. Filtre charbon de série. Diam. évacuation 120 mm. L 60 X H 15,5 x P 48,7 cm

Inox 30005969 **99 €**

HOTTE CASQUETTE VIVA 60 CM

Aspiration maxi 250 m³/h. Filtre métallique à graisse lavable au lave-vaisselle. Mode évacuation ou recyclage. Touche 3 vitesses. Éclairage 2 x 30 W. Niveau sonore de 54 à 65 dB. Ø d'évacuation 120 mm. L 60 x H 13,2 x P 51 cm.

Inox 28148890 **152 €**Filtre à charbon en option 29038770 **27 €**

HOTTE CASQUETTE WHIRLPOOL 60 CM

Aspiration maxi 320 m³/h. 2 filtres métalliques à graisse lavables au lave-vaisselle. Sélecteur mécanique 3 vitesses. Éclairage 2 x 40 W. Niveaux sonores en mode évacuation 54, 59, 65 dB. Ø d'évacuation 120 mm. Filtre à charbon de série. L 59,9 x H 13 x P 50,5 cm.

Blanc 26510507* **182 €** Noir 26510514* **182 €** Inox 26510521* **182 €**

/ LA HOTTE ESCAMOTABLE



HOTTE ESCAMOTABLE WHIRLPOOL 60 CM

Aspiration maxi 505 m³/h. Sélecteur mécanique 3 vitesses. 2 filtres cassettes métalliques lavables au lave-vaisselle. Éclairage 2 x 40 W. Niveaux sonores 49, 61, 70 dB. Proposée en version évacuation. Ø d'évacuation 120 mm. L 59,9 x H 40 x P 27 cm.

Gris 28605164* **302 €**

/ LA HOTTE TIROIR

HOTTE TÉLESCOPIQUE VIVA 52 CM

Aspiration maxi 340 m³/h. Mode évacuation ou recyclage. Commutateur à bascule 2 vitesses. Filtre à graisse aluminium lavable. Éclairage 2 x 20 W. Niveau sonore de 60 à 65 dB. L 52,6 x H 16,2 x P 29 cm.

Métal 29390519 **252 €**

Kit de recyclage comprenant 1 filtre charbon, 1 déflecteur, 1 tuyau flexible de Ø 150 mm et de 80 cm de long avec 2 colliers de serrage et le matériel de montage 27655726 **51 €**

Bandeau de finition inox
L 59,8 x H 4 x P 1,7 cm 27655733 **39 €**



Kit de recyclage



Bandeau de finition inox

/ LES GROUPES D'ASPIRATION



NOUVEAU

GROUPE D'ASPIRATION ACCESSION 52 CM

Aspiration maxi : 286m³/h. Commande par curseur. 3 vitesses d'aspiration. Éclairage 2 lampes. Filtre cassette aluminium lavable. Filtre charbon de série. Classe énergétique : E. Diam. évacuation 150 mm. L 52 X H 24,5 x P 28,6 cm

Inox 30005968 **122 €**

GROUPE FILTRANT BOSCH 53 CM

2 moteurs. Aspiration maxi 500 m³/h. 2 filtres métalliques cassettes lavables au lave-vaisselle. Commande par curseur avec 4 vitesses d'aspiration. Éclairage 2 x 20 W. Niveau sonore 62 dB à 400 m³/h. Ø d'évacuation 120/150 mm. L 53 x H 25,5 x P 38 cm.

Métallisé 26510026* **272 €**

Filtre à charbon en option 27065471* **49 €**





➤ RÉFRIGÉRATEUR 120 LITRES ACCESSION

293€ Produit accession

Réfrigérateur 105 litres.
Congélateur 15 litres.
Dégivrage automatique.
2 clayettes verre, 2 bacs légumes,
3 balconnets porte.
Pouvoir de congélation 2 kg / 24 heures.
Classe énergétique A+.
Encastrement L 54 x H 88 x P 54 cm.
26510576 **293 €**



➤ RÉFRIGÉRATEUR 192 LITRES ACCESSION

322€ Produit accession

Dégivrage automatique.
4 clayettes verre, 1 bac légumes,
4 balconnets porte.
Fixation glissière.
Classe énergétique A+.
Niche de 122 cm.
Encastrement L 54 x H 122 x P 53,5 cm.
26510040 **322 €**



➤ RÉFRIGÉRATEUR 200 LITRES BOSCH ****

Réfrigérateur 183 litres. Congélateur 17 litres.
Dégivrage automatique pour le réfrigérateur.
5 clayettes verre, 1 bac légumes.
Pouvoir de congélation 2 kg / 24 heures.
Autonomie 10 heures. Classe énergétique A+.
Niche de 123 cm.
L 56 x H 122,5 x P 55 cm.
27065501* **543 €**

Existe en version

➤ TOUT-UTILE* 221 LITRES BOSCH

Dégivrage automatique.
6 clayettes verre, 1 bac légumes.
Classe énergétique A+.
L 56 x H 122,5 x P 55 cm.
27065518* **543 €**



➤ RÉFRIGÉRATEUR / CONGÉLATEUR 202 LITRES ACCESSION ****

376€ Produit accession

Réfrigérateur 164 litres.
Congélateur 38 litres.
Dégivrage automatique pour le réfrigérateur,
dégivrage manuel pour le congélateur.
Clayettes verre, 2 bacs légumes.
Pouvoir de congélation 2 kg / 24 heures.
Portes réversibles.
Classe énergétique A+.
L 54 x H 145 x P 54 cm.

25357202 **376 €**



➤ RÉFRIGÉRATEUR / CONGÉLATEUR 275 LITRES WHIRLPOOL ****

Réfrigérateur 195 litres.
Congélateur 80 litres.
Thermostat mécanique.
Filtre antibactérien.
Air brassé. Bacs glaçons.
Pouvoir de congélation 3,5 kg / 24 heures.
Autonomie 19 heures.
Classe énergétique A+.
Niche de 178 cm.
L 56 x H 177 x P 55 cm.
27633953 **693 €**



➤ RÉFRIGÉRATEUR / CONGÉLATEUR 274 LITRES BOSCH ****

Réfrigérateur 204 litres.
Congélateur 70 litres.
Dégivrage automatique.
Réglage et affichage LED.
5 clayettes verre, 1 bac légumes, 2 bacs
glaçons.
Classe énergétique A+.
Niche de 178 cm.
L 56,2 x H 177,5 x P 55 cm.
27065525* **833 €**

Fixation à glissière pour tous nos réfrigérateurs intégrables pour faciliter l'installation.

Les réfrigérateurs intégrables sont proposés bruts, sans façade de cuisine ni caisson.



À SAVOIR :

NORMES ÉCOLOGIQUES

Tous nos réfrigérateurs répondent aux normes écologiques et sont sans CFC, extrêmement silencieux et d'une consommation réduite. Ils sont généralement équipés d'un dégivrage automatique.

LES TOUT-UTILES

Ce sont des réfrigérateurs entièrement dédiés à la conservation, sans compartiment de congélation.

LES ÉTOILES

Les compartiments des congélateurs et conservateurs ont une symbolologie internationale. ****** Compartiment avec une température inférieure à -12°C : conservation d'aliments surgelés ou congelés jusqu'à une semaine. ******* Compartiment avec une température inférieure à -18°C : conservation d'aliments surgelés ou congelés pour une période maximum de 12 mois. ******** Compartiment avec une température de -24°C environ : possibilité de congeler des aliments frais.

LA CLASSE ÉNERGÉTIQUE A+

= 20 % d'économie par rapport à la classe énergétique A.

BIEN CHOISIR

La capacité du réfrigérateur est importante et dépend du nombre de personnes.

- 1 ou 2 personnes : 100 à 150 litres
- 2 à 4 personnes : 150 à 300 litres
- Plus de 4 personnes : plus de 300 litres.

/ LES TABLES TOP



> RÉFRIGÉRATEUR /
TABLE TOP 93 LITRES
ACCESSION

172€ *Produit accession*

Réfrigérateur 93 litres dont freezer 10 litres.
2 clayettes, 1 bac à légumes.
Compartment à glaçons -3°.
Porte réversible.
Classe énergétique A+.
L 48 x H 84 x P 44 cm.

Blanc 27065457 **172 €**



Produit accession

> RÉFRIGÉRATEUR /
TABLE TOP 120 LITRES
ACCESSION

Réfrigérateur 103 litres nets.
Congélateur 15 litres nets.
Pouvoir de congélation 2 kg / 24 heures.
2 clayettes, 2 bacs à légumes,
3 balconnets.
Lampe intérieure.
Porte réversible.
Classe énergétique A+.
L 55 x H 85 x P 58 cm.

Blanc 25357219 **256 €**
Silver 29038787 **259 €**



/ LA POSE LIBRE



> RÉFRIGÉRATEUR /
CONGÉLATEUR
POSE LIBRE 212 LITRES
ACCESSION *******

366€ *Produit accession*

Réfrigérateur 171 litres.
Congélateur 41 litres.
Dégivrage automatique
pour le réfrigérateur,
dégivrage manuel pour le congélateur.
Clayettes verre, 2 bacs légumes.
Pouvoir de congélation
2 kg / 24 heures.
Portes réversibles.
Classe énergétique A+.
L 55 x H 143 x P 58 cm.

Silver 25357578 **366 €**



> RÉFRIGÉRATEUR /
CONGÉLATEUR
POSE LIBRE 295 LITRES
ACCESSION

569€ *Produit accession*

Réfrigérateur 222 litres.
Congélateur 73 litres.
Froid ventilé pour le réfrigérateur.
Fonction No Frost pour le congélateur.
Pouvoir de congélation 3,5 kg / 24 heures.
Clayettes verre.
Thermostat électronique.
Portes réversibles.
Inox véritable anti-traces.
Classe énergétique A++.
L 60 x H 185 x P 60 cm.

Inox 27952061 **569 €**



> RÉFRIGÉRATEUR / CONGÉLATEUR
POSE LIBRE 416 LITRES SCHNEIDER

Réfrigérateur 274 litres nets. Congélateur 134 litres nets.
Fonction No Frost pour le congélateur.
Pouvoir de congélation 12 kg / 24 heures.
Traitement anti-bactéries et anti-odeurs LECO.
Bac à fruits et légumes, 3 clayettes,
3 balconnets finition inox pour le réfrigérateur.
2 tiroirs avec sortie totale, autonomie 20 heures
pour le congélateur.
Contrôle électronique de la température.
Éclairage LED.
Façades inox anti-traces. Côtés silver.
Classe énergétique A++.
L 78,5 x H 181,5 x P 68,5 cm.

Inox* 29029907 **1049 €**



ATTENTION

*Nos appareils
peuvent subir
quelques
modifications
en cours d'année..*



Produit accession

> 12 COUVERTS 3 PROGRAMMES

449€

Programmes : éco, intensif et super 50 minutes. Indicateur de position dans le cycle. Sécurité anti-débordement et anti-fuite. Silencieux 47 dB. Classe énergétique A+. Séchage A. Lavage A. Eau 12 litres. L 59,6 x H 82 x P 55 cm.

Bandeau inox 27755297 **449 €**



> 14 COUVERTS 8 PROGRAMMES WHIRLPOOL

8 programmes dont 6e sens 50-60° C, intensif 65° C, éco et rapide. Départ différé 1 à 24 heures. Sécurité anti-débordement et anti-fuite. Afficheur LCD/digital. Affichage temps restant. Témoin de sel et de liquide de rinçage. Panier haut réglable en hauteur. Silencieux 44 dB. Classe énergétique A++. Séchage A. Lavage A. Eau 9 litres. L 59,6 x H 82 x P 57 cm.

Bandeau noir 27952023* **694 €**

Bandeau blanc 27952245* **694 €**

Bandeau inox 27952030 **694 €**



> 14 COUVERTS 5 PROGRAMMES BOSCH

6 Programmes : Intensif 70 °C, Auto 45-65 °C, Eco 50 °C, Verre 40 °C, 1h 65 °C, Prélavage. Départ différé: 1-24 heures. Affichage temps restant. Panier haut "vario". Système Aquasensor intelligent : détecte degré de salissure. Triple filtres autonettoyant. Silencieux : 44dB, énergie : A++, séchage : A. Dim. L 59,8 x H 81,5 x P 55 cm.

Inox 30004850 **699 €**

Blanc 30004852* **687 €**

Noir 30004851* **687 €**

/ LES TOUT-INTÉGRABLES



Produit accession

> 12 COUVERTS 4 PROGRAMMES

399€

Programmes : éco, intensif, super 50 minutes, trempage. Sécurité anti-débordement et anti-fuite. Indicateur niveau de sel et position cycle. Silencieux 49 dB. Classe énergétique A+. Séchage A. Lavage A. Eau 12 litres. L 59,6 x H 81,5 x P 57 cm.

27952221 **399 €**

Existe en largeur 45 cm*

29029945 **399 €**



> 14 COUVERTS 8 PROGRAMMES WHIRLPOOL

8 programmes dont 6e sens 45-60° C, rapide 50° C, éco 50° C, demi-charge et intensif 65° C. Départ différé 1 à 12 heures. Sécurité anti-débordement et anti-fuite. Témoin lumineux de fonctionnement. Silencieux 46 dB. Classe énergétique A++. Séchage A. Eau 9 litres. L 59,5 x H 82 x P 57 cm.

27952047 **547 €**



> 12 COUVERTS 5 PROGRAMMES BOSCH

Programmes : auto, rapide, éco, prélavage, intensif. Départ différé 1 à 24 heures. Sécurité anti-fuite et affichage temps restant. Panier haut Vario. Système Aquasensor intelligent : détecte le degré de salissure. Signal sonore de fin de cycle. Triple filtre autonettoyant. Silencieux 46 dB. Classe énergétique A+. Séchage A. L 59,8 x H 81,5 x P 55 cm.

27271353 **546 €**

> 14 COUVERTS 6 PROGRAMMES BOSCH

6 programmes dont auto 45-65° C, éco 50° C, intensif 70° C et verre 40° C. Départ différé 1 à 24 heures. Sécurité anti-débordement et anti-fuite. Témoin lumineux de fonctionnement au sol. Tiroir et panier Varioflex. Silencieux 44 dB. Classe énergétique A++. Séchage A. Eau 9,5 litres. L 59,8 x H 81,5 x P 55 cm.

27952238 **657 €**



ATTENTION

Les façades de cuisine sur les photos ne sont présentées qu'à titre indicatif et ne sont pas livrées avec l'électroménager.



Garantie 2 ANS

Tous nos produits électroménager sont garantis 2 ans (Pièces, main-d'œuvre et déplacements). * Sur commande. Les prix de nos lave-vaisselles intègrent une Éco-Participation de 10 € TTC.



ET POUR FINIR...

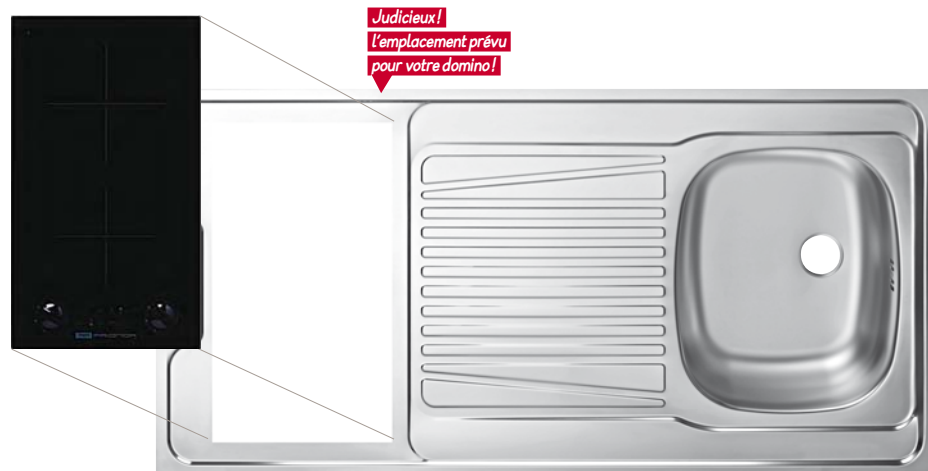

Judicieux!
L'emplacement prévu
pour votre domino!

> PLAN DE TRAVAIL INOX POUR CUISINETTE

Fabrication Europe.
Inox 18/10 lisse. Réversible. Angles soudés.
Grille d'aération pour une bonne ventilation
d'un éventuel réfrigérateur.
Vidage complet fourni
(bouchon + siphon prise machine à laver).
Emplacement domino prédécoupé.
120 x 60 cm. Hauteur 5,5 cm.
27065488 **106 €**

Garantie 15 ANS

En option : robinetterie, meubles et électroménager.
Cuisinette vendue p.322.

/ ... ET CE N'EST PAS TOUT!

D'AUTRES POSSIBILITES S'OFFRENT À VOUS...

Renseignez-vous auprès de nos vendeurs, ils sauront vous accompagner dans vos choix et vous proposer encore d'autres équipements (disponibles sur commande) afin de répondre au mieux à vos attentes. Quelques exemples :



ATTENTION

Nos appareils peuvent subir quelques modifications en cours d'année..

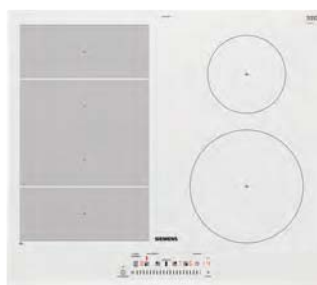

> INDUCTION 4 ZONES SIEMENS 60 CM

Vitrocéramique. 2 zones induction et 2 zones flex-induction.
Puissance maxi 7,4 kW. Bords biseautés.
1 booster par foyer. Timer sur chaque foyer.
Commande Touchslider. 17 positions de réglage.
Pack sécurité (anti-débordement, témoins de chaleur résiduelle, enfant, surchauffe et reconnaissance casserole).
Encastrement L 56 x H 5,1 x P 49 cm.

Verre noir 29029969* **752 €**

Verre blanc 29029976* **752 €**



Produit accession

> HOTTE SOUS PLAN

Aspiration maxi 728 m³/h.
2 filtres à graisse en alu.
3 vitesses d'aspiration.
Éclairage bande lumineuse LED.
Niveau sonore 60 dB.
Ø d'évacuation 150 mm.
L'aspiration commence à la hauteur de 25 cm.
Possibilité de montage déporté du moteur (accessoires fournis dans l'emballage).
2 filtres à charbon de série.
L 89,8 x H 0 à 40 x P 12 cm.

Verre noir et inox 29029952* **1099 €**



Produit accession

> CAVE À VIN 100 BOUTEILLES

Conservation uniquement. 6 clayettes bois massif.
Éclairage interne avec interrupteur.
Thermostat digital 7 à 18° C. Capacité utile 220 litres.
Dégivrage automatique. Puissance 165 Kwh / 24 heures.
Porte réversible. Prise terre obligatoire.
L 50 x P 89 x H 142 cm.

26510101* **479 €**



> RÉFRIGÉRATEUR / CONGÉLATEUR POSE LIBRE 208 LITRES DESIGN

Réfrigérateur 168 litres nets. Congélateur 40 litres nets.
Éclairage LED. Bac à fruits et légumes, 3 clayettes verre et 5 balconnets pour le réfrigérateur. Pouvoir de congélation 2 kg / 24 heures et autonomie de 10 heures pour le congélateur.
Classe énergétique A+.
L 54,5 x H 149,7 x P 63,8 cm.

Rouge 29029921* **529 €**

Plusieurs coloris disponibles, consultez-nous



UN RÉSEAU ET DES ÉQUIPES PROCHES DE VOUS !

Plus de **500 points de vente**
près de chez vous !

Très fréquemment issus de
lignées familiales, **le dirigeant**
et l'équipe de votre Gedimat
sont profondément ancrés dans
leurs territoires et **connaissent**
parfaitement vos besoins
et particularités.



Découvrez également nos catalogues
Solutions Menuiseries et Extérieures.



Illustrations non contractuelles. Textes et prix valables sous réserve d'erreurs typographiques. Prix maximum conseillés. Nos prix peuvent être actualisés en fonction des changements de prix de nos fournisseurs. (Prix T.T.C. Les prix de vente de nos catalogues sont calculés sur la base du taux de T.V.A. en vigueur au 1er janvier 2019 : 20%, sauf Belgique T.V.A. 21% paiement comptant). Gedimat se réserve le droit de modifier ou de supprimer sans préavis les modèles caractéristiques des produits définis dans le présent catalogue. Le prix de nos produits par conditionnement est disponible en point de vente.

Nos prix s'entendent sous réserve de modification liée à l'application, prévue à l'article R 543-247 du code de l'environnement, d'une contribution aux coûts d'élimination des éléments d'ameublement. Voir prix des différents conditionnements et conditions en magasins.

Photos : STUDIO FANET / STUDIO CONTREJOUR / 123RF / REDDD / GETTY IMAGES®THANASIS ZOVOILIS / GETTY IMAGES®PEOPLE IMAGES / ISTOCK®FILADENDRON

Prix valables jusqu'au 30 juin 2019

GEDIMAT
Au cœur de l'ouvrage.