



*Des solutions
au cœur de vos projets*

INTÉRIEURS

Sols, murs,
salle de bains & cuisine

2020

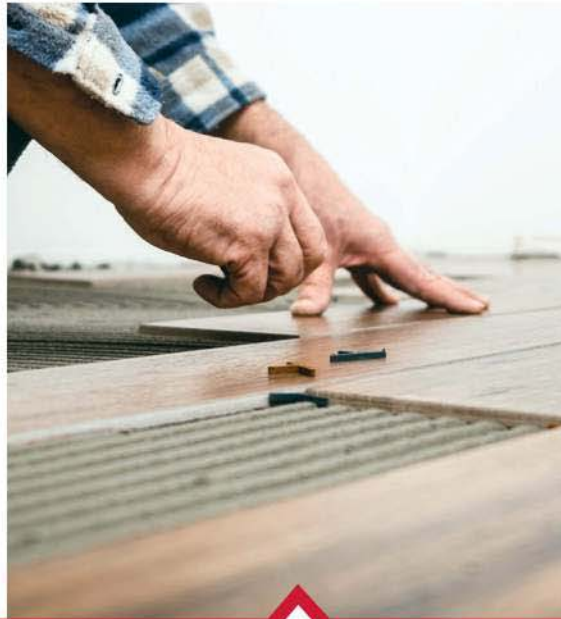

Gedimat
Au cœur de l'ouvrage.

Gedimat

Au cœur de l'ouvrage.

Quand vos projets
rencontrent
nos savoir-faire !

1 TROUVER L'INSPIRATION au fil de nos catalogues !

Du sol au plafond, des fondations aux finitions, en neuf comme en rénovation, vous trouverez tous les produits, tous les services et les meilleurs conseils pour bien réaliser votre projet.

8 PROJETS À DÉCOUVRIR

à retrouver de la page 4 à 19



2 TESTEZ VOS PROJETS EN 3D pour mieux vous projeter !

Retrouvez sur **GEDIMAT.FR** notre configurateur 3D pour en 3 clics modéliser le projet de vos rêves. Jouer sur les couleurs, les matières, tout est possible. Vous pourrez envoyer directement votre projet en magasin et le finaliser ensemble.



3 PRENEZ RENDEZ-VOUS et finalisez votre projet avec nos conseillers !

Les professionnels du bâtiment nous font confiance chaque matin dès l'ouverture de nos points de vente. À votre tour, confiez-nous votre projet, nous sommes particulièrement vigilants dans la sélection de nos fabricants et sur les normes en vigueur.



4 12 000 PRODUITS disponibles sous 10 jours maxi, vous êtes sûr de tout trouver !

Retrouvez-les dans nos 3 catalogues thématiques : Intérieur, Extérieur et Menuiserie. La grande majorité des articles présentés sont stockés dans nos entrepôts et sont disponibles dans un délai de 10 jours maximum (les produits dont le délai n'est pas garanti sous 10 jours sont identifiés par une étoile).

SOUS 10J MAXI



Porte d'entrée Tellos à retrouver en page 51 du catalogue Menuiserie



Faïence All White en page 130, Meuble Story en page 178, Baignoire Stark en page 247 du catalogue Intérieur



Pierre reconstituée à retrouver en page 43 du catalogue Extérieur

5 BIEN ACCOMPAGNÉ pour avancer !

La construction, l'aménagement et la rénovation, c'est notre métier! Nous trouverons toujours une solution pour vous accompagner dans votre projet. D'une simple salle de bains à une surélévation en passant par la rénovation d'une péniche, nos experts sont avec vous pour optimiser et vous aider dans vos choix.

UNE CHAÎNE YouTube POUR VOUS DONNER DES IDÉES !

Consultez notre chaîne YouTube, « Ma Maison de A à Z » vous y trouverez des tutos, des infos produits



et surtout tous les épisodes de Ma Maison de A à Z, pour découvrir l'univers de la rénovation, les bons gestes, des astuces et les étapes clés pour éviter les pièges.



6 AVEC 500 POINTS DE VENTE votre projet est forcément à deux pas de chez nous !

Avec plus de **500 points de vente**, vous trouverez toujours un Gedimat **près de chez vous !**

Très fréquemment issus de lignées familiales, le dirigeant et l'équipe de votre Gedimat sont profondément ancrés dans leurs territoires et connaissent parfaitement vos besoins et particularités.

De plus, acteur économique local engagé, votre Gedimat favorise les approvisionnements courts chez des industriels de votre région.

UN PROJET SALON COSY ET AUTHENTIQUE



Mon salon de 25 m²

Pour le sol 2344,64€

- 8 colis de parquet
- 4 boîtes de carrelage

Pour la cheminée 394,48€

- 12 boîtes de plaquettes de parement
- 4 boîtes d'angles

Pour l'aménagement 652,60€

- 1 porte
- 2 tablettes largeur 40 cm
- 2 tablettes largeur 50 cm

3391,72€*

* Prix hors produits de mise en œuvre, de finition et main-d'œuvre éventuelle.

*Habiller
le salon avec
des couleurs
naturelles
et reposantes.*



Mon projet salon

Pour le sol

PARQUET

Trendtime monolame chêne aspect authentique

Finition chêne Smoke
lames de 1882 x 190 x 15 mm
à retrouver
en page 43



CARRELAGE

Stile Urbano

Cemento
45 x 45 cm
à retrouver
en page 68

Pour l'aménagement



TABLETTE

Hêtre

Largeurs 40 cm et 50 cm
Longueur 2 m
à retrouver
dans le catalogue Menuiserie
en page 189



PORTE

Néo Etna

Chêne naturel
H 204 x L 83 cm
à retrouver dans
le catalogue Menuiserie
en page 155

Pour habiller la cheminée



PLAQUETTE DE PAREMENT

Fantasia

Plaquette
15 x 55/60 x 1/2 cm

Fantasia

Angle 20/40 x 15 x 1/2 cm

à retrouver dans
le catalogue Extérieur
en page 99



Retrouvez également

LAMBRIS VERSION NATUREL

Sapin du Nord massif

Aspect raboté
2500 x 138 x 13 mm
à retrouver en page 118





UN PROJET SÉJOUR CHALEUREUX ET LUMINEUX



Mon séjour de 55 m²

Pour le sol 2003,19€
 - 46 boîtes de carrelage
 - 5 boîtes de décors

Pour les murs 1143,66€
 - 40 boîtes de parement
 - 7 colis de lambris

3146,85€*

* Prix hors produits de mise en œuvre, de finition et main-d'œuvre éventuelle.

*Un espace
de vie lumineux
aux couleurs
naturelles et
apaisantes.*

Mon projet séjour

Pour le sol intérieur



CARRELAGE

Reden
Ivory
60 x 60 cm
à retrouver
en page 71



CARRELAGE

Décor Reden
Ivory
60 x 60 cm
(panache aléatoire
des décors)
à retrouver
en page 71



Pour les murs intérieurs



PAREMENT

**Manoir
pierre reconstituée**
Ton pierre
à retrouver
dans le catalogue
Extérieur
en page 98



LAMBRIS

Callao
Mastic
2500 x 165 x 18 mm
à retrouver
en page 119

Retrouvez également



BARDAGE BOIS

Épicéa rustique
18 x 160 mm
Longueur 4,50 m
à retrouver
dans le catalogue
Extérieur
en page 105



CARRELAGE EXTÉRIEUR

Reden
Ivory
60 x 60 cm
à retrouver
dans le catalogue
Extérieur
en page 39

APPLIQUE

Trecate
à retrouver
dans le catalogue
Extérieur
en page 57



PORTE D'ENTRÉE BOIS

Tarentaise
H 215 x L 90 cm
à retrouver
dans le catalogue
Menuiserie
en page 51



UN PROJET SUITE PARENTALE NATURELLE ET SPACIEUSE



Ma salle de bains de 10 m²

Pour le sol 313,95€
- 7 boîtes de carrelage Cottomed

Pour les murs 393€
- 6 boîtes de carrelage Cottomed
- 6 boîtes de carrelage Wall Art

Pour l'espace douche 4248€
- 1 paroi de douche
- 1 receveur + 1 barrette de finition
- 2 packs de douche à encastrer

Pour l'espace lavabo 2283€
- 2 plans de toilette + 2 vasques à poser
- 2 mitigeurs + 2 box d'encastrement
- 1 miroir

7237,95€*

* Prix hors produits de mise en œuvre,
de finition et main-d'œuvre éventuelle.

Un univers
chaud, sobre et minéral.

Mon projet suite parentale

Pour le sol et les murs

NOUVEAU
coloris

CARRELAGE MUR

Wall Art
Sand
15 x 61 cm
à retrouver en page 128



NOUVEAU
produit

CARRELAGE SOL ET MUR

Cottomed
Zenzero
Sol 50 x 50 cm
Mur 33 x 50 cm
à retrouver en page 91



Pour l'espace lavabo



MIROIR

Major
L 100 x H 60 x P 3 cm
à retrouver en page 159



NOUVEAU
produit

PLAN DE TOILETTE

Matrix
Finition bois
120 x 47 cm. Ép. 5,8 cm
à retrouver en page 194

VASQUE À POSER



Villette
Céramique
40,5 x 40,5 cm. H 15 cm
à retrouver en page 190

MITIGEUR MURAL À ENCASTRER



Triverde
et son box
d'encastrement mural
à retrouver en page 203

Pour l'espace douche



PAROI DE DOUCHE

Kinspace
180 cm
à retrouver en page 216

NOUVEAU
produit

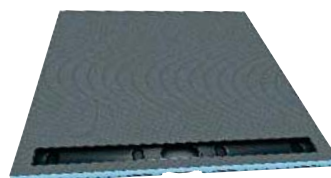

RECEVEUR À CARRELER

Fundo Riolito Né
90 x 180 cm. Ép. 60 mm
à retrouver en page 234



BARRETTE DE FINITION

Standard
80 cm
à retrouver en page 235

PACK DE DOUCHE À ENCASTRER

Thermo Up
Chromé
à retrouver en page 233

Retrouvez également

SÈCHE-SERVIETTES

Stendino soufflant
à retrouver en page 267





UN PROJET SALLE DE BAINS ORGANISÉE POUR PETITS ET GRANDS



Ma salle de bains de 10 m²

Pour le sol	379€
- 10 boîtes de carrelage	
Pour les murs	219,18€
- 6 boîtes de faïence	
Pour l'espace lavabo	1334€
- 2 plans de toilette	
- 2 vasques	
- 2 mitigeurs lavabo	
Pour le rangement	211,70€
- 1 kit portes de placard	
- 3 tablettes	

2143,88€*

* Prix hors produits de mise en œuvre, de finition et main-d'œuvre éventuelle.

Une salle de bains
pratique et bien
pensée pour
toute la famille.

Mon projet salle de bains

Pour le sol et les murs

NOUVEAU
produit

FAÏENCE

Slash
Blanc et turquoise
7,5 x 30 cm
à retrouver
en page 163

NOUVEAU
produit

CARRELAGE

Medley
Grey
20 x 20 cm
à retrouver
en page 99

Pour l'espace lavabo

NOUVEAU
produit



PLAN DE TOILETTE

Matrix
Finition bois
L 100 x P 47 cm. Ép. 5,8 cm
à retrouver
en page 194



MITIGEUR LAVABO

Pure & easy
Chromé
à retrouver
en page 197

NOUVEAU
produit



VASQUE À POSER

Varmega
50 x 38,5 cm
H 12 cm
à retrouver
en page 191

Pour le rangement



TABLETTE

Hêtre
200 x 50 cm
Ép. 20 mm
à retrouver dans
le catalogue Menuiserie
en page 189



PORTES DE PLACARD COULISSANTES

Pack budget
Blanc
250 x 180 cm
à retrouver dans le catalogue Menuiserie
en page 182

Retrouvez également



THERMOSTATIQUE BAIN/DOUCHE

Ecostat 1001 CL
à retrouver
en page 205



BAIGNOIRE

Foria
170 x 70 cm.
à retrouver
en page 242

UN PROJET TRANSFORMATION GARAGE RECONVERTI EN STUDIO

Mon studio de 16 m²

Pour le sol 505,34€
- 11 boîtes de carrelage

Pour les murs 520,34€
- 6 boîtes de faïence Bela
- 10 boîtes de faïence Slash

Pour se laver 1705€
- 1 cabine de douche intégrale
- 1 meuble + 1 colonne + 1 miroir
- 1 mitigeur lavabo

2730,68€*

* Prix hors produits de mise en œuvre, de finition et main-d'œuvre éventuelle.



Un espace
tendance
urbaine pour
l'indépendance
de votre ado.

Mon projet garage reconverti

Pour le sol et les murs

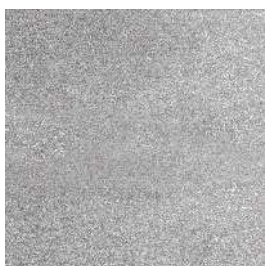

CARRELAGE

NYC
Soho
60 x 60 cm
à retrouver
en page 65

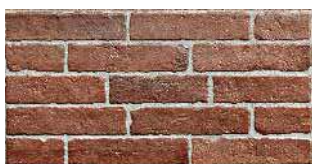

FAÏENCE

Bela
Caldera
25 x 50 cm
à retrouver
en page 126

FAÏENCE

Slash
Blanc
7,5 x 30 cm
à retrouver
en page 163

NOUVEAU
produit

Pour se laver



MEUBLE + COLONNE + MIROIR

Archi
Meuble
L 80 x H 86 x P 45 cm
Colonne
L 40 x H 106 x P 26 cm
Miroir
ø 51 cm
à retrouver
en page 179



NOUVEAU
produit

MITIGEUR LAVABO

Nayak
noir
à retrouver
en page 199

NOUVEAU
produit



CABINE DE DOUCHE INTÉGRALE

Artelo
Rectangulaire
P 90 x L 120 x H 220 cm
à retrouver
en page 239

Retrouvez également

CONDUIT DE LUMIÈRE

Sun tunnel
à retrouver
dans le catalogue
menuiserie
en page 88





UN PROJET SALLE DE BAINS TENDANCE SOUS COMBLES



Ma salle de bains de 4 m²

Pour le sol
- 4 boîtes de carrelage 131,60€

Pour les murs
- 7 boîtes de faïence 338,17€
- 3 boîtes de décors

Pour l'espace bain
- 1 baignoire 626€
- 1 écran de baignoire
- 1 mitigeur bain/douche
- 1 kit de douche

Pour l'espace lavabo
- 1 meuble 1047€
- 1 miroir
- 1 mitigeur lavabo

2142,77€*

* Prix hors produits de mise en œuvre, de finition et main-d'œuvre éventuelle.

Un espace
bain réduit
dans un esprit
contemporain.

Mon projet salle de bains sous combles

Pour le sol et les murs

NOUVEAU
produit



CARRELAGE

Calsia
Antracita
20 x 20 cm
à retrouver
en page 98



Décor Calsia
Décor 8
20 x 20 cm
à retrouver
en page 98



FAÏENCE

Blanc brillant
30 x 90 cm
à retrouver
en page 168

Pour l'espace bain

MITIGEUR BAIN DOUCHE

Project
Chromé
à retrouver en page 201



NOUVEAU
produit



ÉCRAN DE BAIGNOIRE

Tally
H 140 x L 80 cm
à retrouver en page 245

KIT DE DOUCHE

Myselect Multi
Chromé
Modèle carré
à retrouver en page 225



NOUVEAU
produit

BAIGNOIRE AVEC ESPACE DOUCHE

Somptua
170 x 75 cm
à retrouver en page 243

Pour l'espace lavabo



MIROIR LED

Organic
60 x 80 cm
à retrouver
en page 189

NOUVEAU
produit



MEUBLE

Uniiq
Blanc
L 90 x P 45 x H 54 cm
à retrouver en page 184

MITIGEUR

Project
Noir
à retrouver en page 201



NOUVEAU
produit

Retrouvez également



WC SUSPENDUS

Tesi
à retrouver en page 255

Bâti-Support
à retrouver en page 253



UN PROJET SALLE À MANGER/CUISINE FAMILIALE ET SEMI-OUVERTE



Ma cuisine de 9 m²

Pour le sol 818,73€
- 9 colis de parquet

Pour la cuisine 3503€

- 3 meubles bas 60 cm
- 1 meuble d'angle
- 1 meuble bas 90 cm
- 1 armoire four et micro-ondes
- 1 armoire frigo
- 1 meuble haut 100 cm
- 1 évier
- 1 mitigeur
- 2 plans de travail
- 2 crédences

Pour le confort 1043€

- 1 verrière 5 partitions
- + petits bois
- 1 sèche-serviettes 500 W

5364,73€*

* Prix hors produits de mise en œuvre, de finition et main-d'œuvre éventuelle.

Faire entrer
la lumière
dans la cuisine
et ouvrir
les espaces.

Mon projet salle à manger/cuisine

Pour la cuisine

CUISINE OPALE

Noir
à retrouver
en page 282

Meuble haut
2 portes
H 70 x P 33 x L 100 cm

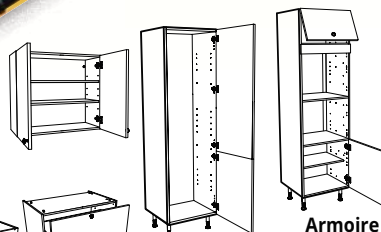

Armoire four et Mico-ondes
H 195,8 x P 56 x L 60 cm

Armoire frigo
H 195,8 x P 56 x L 60 cm

Meuble bas
1 porte
H 70 x P 56 x L 60 cm

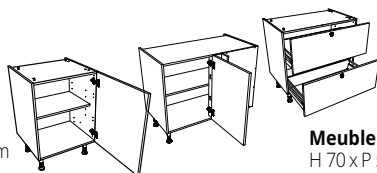

Meuble bas 2 tiroirs
H 70 x P 56 x L 90 cm

Meuble bas d'angle
H 70 x P 56 x L 105 cm

Pour le confort



SÈCHE-SERVIETTES

Marapi
500 W
à retrouver en page 266

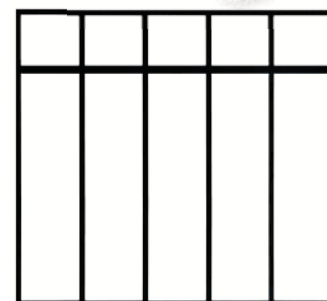

VERRIÈRE

Access Classic
5 partitions
à retrouver dans le catalogue
Menuiserie en page 173



ÉVIER 2 CUVES

Mono
Stone
à retrouver
en page 303



MITIGEUR ÉVIER

Cento XL
Chromé
à retrouver
en page 313



PLAN DE TRAVAIL

Stratifié 28 mm
Bronze noir
L 290 x P 61 cm
à retrouver
à page 297

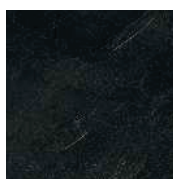

CRÉDENCE

Mélaminé
Ardoise noire
L 296 x H 58,5 cm
à retrouver
en page 300

Pour le sol

PARQUET

Trendtime monolame chêne
bâton rompu
Finition chêne huilé
à retrouver en page 42

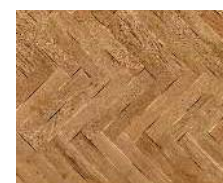

Retrouvez également



HOTTE DÉCORATIVE

Whirlpool
60 cm
à retrouver
en page 318



MICRO-ONDES ENCASTRABLE

Schneider
25 L
à retrouver en page 314



FOUR PYROLYSE

Schneider
Noir
à retrouver
en page 315



PLAQUE À INDUCTION

Accession
3 zones
60 cm
à retrouver
en page 317

UN PROJET CUISINE COMPACTE ET FONCTIONNELLE



Mon coin cuisine/salon de 17 m²

Pour le sol 638,40€
- 8 colis de lames Vinyle

Pour l'espace cuisine et repas 2325,42€
- 1 armoire four et micro-ondes
- 2 meubles bas 1 porte
- 1 meuble bas 3 tiroirs
- 3 meubles hauts 1 porte
- 2 plans de travail
- 6 boîtes de carrelage
- 1 évier + 1 mitigeur

Pour l'espace TV 572,70€
- 3 tablettes
- 3 meubles bas 1 porte

3536,52€*

* Prix hors produits de mise en œuvre,
de finition et main-d'œuvre éventuelle.

Ouvrir
la cuisine
sur le salon tout
en préservant
l'harmonie
des deux pièces.

Mon projet cuisine

Pour l'espace cuisine et repas

MEUBLES DE CUISINE

Sienna
à retrouver en page 278

Meuble haut
1 porte
H 42 x P 33 x L 60 cm

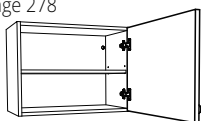

Meuble bas
3 tiroirs
H 70 x P 56 x L 60 cm



Meuble bas
1 porte
H 70 x P 56 x L 60 cm

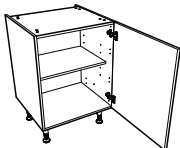

Armoire four
et micro-ondes
H 195,8 x P 56 x L 60 cm

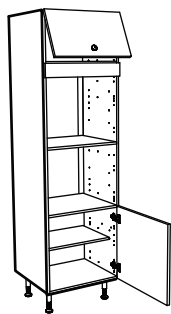

PLAN DE TRAVAIL

Hêtre européen brut
300 x 65 cm. Ép. 36 mm
à retrouver en page 298

Pour le sol

NOUVEAU
produit

SOL VINYLE

Classic Plank
chêne moderne nature
Lame de
1251 x 189 x 5 mm
à retrouver
en page 25



Pour l'espace TV

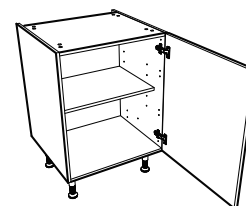

MEUBLE BAS

Sienna
1 porte
H 70 x P 56 x L 60 cm
à retrouver
en page 278

Pour la crédence

NOUVEAU
produit

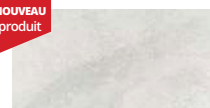

CARRELAGE

Maverick
White
30 x 60 cm
à retrouver
en page 75

TABLETTE

Lamellée collée hêtre
L 200 x l 40 cm. Ép. 20 mm
à retrouver dans
le catalogue Menuiserie
en page 189



ÉVIER

Trévisé
Blanc
1 cuve et
1 égouttoir
86 x 50 cm
à retrouver
en page 302



MITIGEUR

Ilot 2
Chromé
à retrouver
en page 309

Retrouvez également



MICRO-ONDES ENCASTRABLE

Accession 25 L
à retrouver
en page 314



FOUR PYROLYSE

Whirlpool 73 L
à retrouver
en page 315

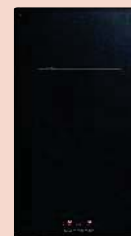

DOMINO INDUCTION 2 ZONES

Accession
à retrouver
en page 317



Au sol les stratifiés solid plus et solid medium p.32 ainsi que le carrelage venice villa p.86-87.
Porte d'entrée tynda voir catalogue menuiserie p.29

LES SOLS

*Pour habiller vos sols
quels que soient vos styles !*

LES VINYLES, LES STRATIFIÉS & LES PARQUETS.....	022
LES CARRELAGES.....	052
LE CAHIER TECHNIQUE SOLS.....	104



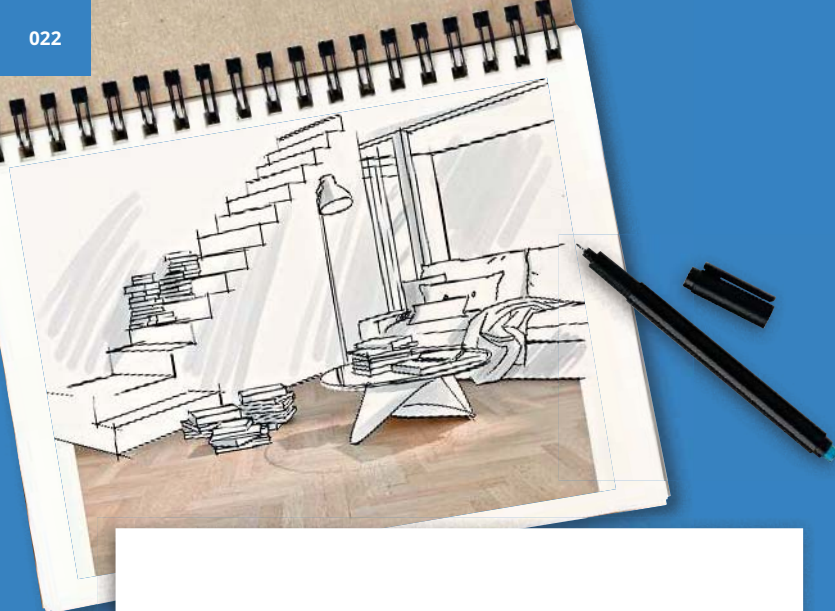

LES SOLS LES VINYLES, LES STRATIFIÉS & LES PARQUETS

LES SOLS VINYLES.....	022
LES SOLS STRATIFIÉS.....	028
LES PARQUETS.....	036
LES ACCESSOIRES.....	049



LES SOLS VINYLES / SOUPLES

VIVO CLICK

19[€]₉₀

le m²

Fabrication Belgique. Lames à clipser.
Composition : PVC. Aspect de surface :
structuré. Couche d'usure : 0,30 mm.
Classement feu : Bfl-s1. Compatible sol
chauffant réversible, température maxi
27°C. Assemblage click angulaire
sur le grand côté et push down
sur le petit côté.

Lames micro-chauffreins
de **1316 x 191 x 4,2 mm**.
Colis de 2,01 m².

Amarillo oak 30038150
Cleveland oak 30038151
Richmond oak 30038152
Fontana oak 30038153
Hunsville oak 30038154
Le m² **19,90 €** soit le colis 40 €



Garantie 12 ANS
USAGE PRIVÉ

► Pour une *finition parfaite*

PLINTHE
60 x 12,5 mm – 2,40 m

Amarillo 30042216
Cleveland 30042213
Richmond 30042214
Fontana 30042215
Hunsville 30042212
L'unité **7,90 €**

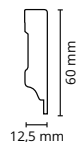

NOUVEAU
Produit



Ambiance réalisée
avec le décor
amarillo oak

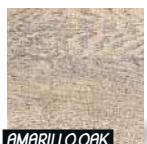

AMARILLO OAK

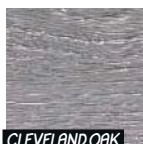

CLEVELAND OAK



RICHMOND OAK



FONTANA OAK



HUNSTVILLE OAK

E FLOOR RESIDENTIAL 32

24[€]₉₀

Le m²

Lames à cliquer. Support : SPC rigide.
Couche d'usure : 0,30 mm et anti-UV.
Finition de surface : légèrement structuré.
Classement feu : Bfl-s1. Compatible sol
chauffant réversible (basse température).
Sous-couche conseillée Multiprotect LVT
Click (voir page 50).
Lames micro-chanfreins
de **1220 x 180 x 4 mm**.
Colis de 2,196 m².

Coronado 30040724

Ottawa 30040725

Inyo 30040726

Eldorado 30040727

Lassen 30040728

Le m² **24,90 €** soit le colis 54,68 €

Pour une finition parfaite

PLINTHE

60 x 12 mm - 2,40 m

Coronado 30040736

Ottawa 30040737

Inyo 30040738

Eldorado 30040739

Lassen 30040740

L'unité **10,90 €**

Garantie 30 ANS
USAGE PRIVÉ

NOUVEAU

Produit

Ambiance réalisée
avec le décor lassen



CORONADO



OTTAWA



INYO



ELDORADO



LASSEN

Mon conseil projet

Avez-vous pensé à

L'isolation acoustique ?

La sous-couche Multiprotect
LVT Click améliore
sensiblement les performances
acoustiques de votre sol.

À retrouver en page 50

Le m²

7,06€

Rouleau de 8,50 m²



CLASSIC
PLANK
LAMES

NOUVEAU
Produit

VU
DANS LE
PROJET
P. 18-19

Ambiance réalisée
avec le décor
chêne moderne nature

CLASSIC PLANK LAMES

Fabrication Belgique. Lames à cliquer. Support : noyau composite rigide renforcé de 2 fibres de verre. Finition de surface : décor mat, structuré et synchronisé. Couche d'usure : 0,30 mm. Classement feu : Bfl-s1. Compatible sol chauffant réversible. Assemblage Unidic. Traitement Titan V (hautement résistant aux rayures). Lames (chanfreins coordonnés au décor de la lame) de **1251 x 189 x 5 mm**. Colis de 2,128 m².

Chêne moderne nature 30042914
Chêne classic nature 30042912
Chêne héritage gris 30042913
Chêne montagne grège 30042915
Chêne montagne marron 30042916
Le m² **37,50 €** soit le colis 79,80 €

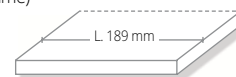

Garantie 20 ANS



Pour une finition parfaite

PLINTHE

48 x 12 mm - 2 m

Chêne moderne nature 29275441
Chêne classic nature 29275496
Chêne héritage gris 29275533
Chêne montagne grège 29275687
Chêne montagne marron 29275694
L'unité **12,90 €**



CLASSIC PLANK DALLES

Fabrication Belgique. Dalles à cliquer. Support : noyau composite rigide renforcé de 2 fibres de verre. Finition de surface : décor mat, structuré et synchronisé. Couche d'usure : 0,30 mm. Classement feu : Bfl-s1. Traitement Titan X (hautement résistant aux rayures). Compatible sol chauffant réversible. Assemblage Unidic. Pose avec sous-couche. Chanfreins coordonnés au décor de la dalle. Dalles de **610 x 303 x 5 mm**. Colis de 1,845 m².

Ardoise gris scivaro 30042917
Béton gris chaleureux 30042918
Béton métallique oxyde 30042919
Le m² **37,50 €** soit le colis 69,19 €

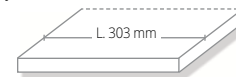

Garantie 20 ANS



Pour une finition parfaite

PLINTHE

48 x 12 mm - 2 m

Ardoise gris scivaro 29275502
Béton gris chaleureux 29275588
Béton métallique oxyde 29275540
L'unité **12,90 €**



Ambiance réalisée
avec le décor
ardoise gris scivaro



CLASSIC
PLANK
DALLES

NOUVEAU
Produit

Ambiance réalisée
avec le décor
ardoise gris scivaro

E FLOOR INTENSE 33 LAMES

29€ 90

le m²

NOUVEAU
Produit



Ambiance réalisée
avec le décor
prescott

E FLOOR INTENSE 33 LAMES

Lames à cliquer. Support : SPC rigide. Couche d'usure : 0,55 mm et anti-UV. Finition de surface : légèrement structurée. Classement feu : Bfl-s1. Compatible sol chauffant réversible basse température. Sous-couche conseillée multiprotect LVT Click (voir page 50). Lames micro-chanfreinées 4 côtés de **1220 x 180 x 4 mm**. Colis de 2,196 m².

Modoc 30040729
Prescott 30040730
Pike 30040731
Ocala 30040732
Cherokee 30040733
Le m² **29,90 €** soit le colis 65,66 €

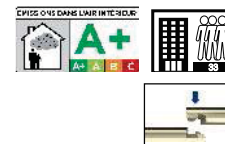
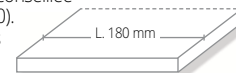

Garantie 30 ANS
USAGE PRIVÉ



Pour une finition parfaite

PLINTHE

60 x 12 mm - 2,40 m

Modoc 30040741
Prescott 30040742
Pike 30040743
Ocala 30040744
Cherokee 30040745
L'unité **10,90 €**



E FLOOR INTENSE 33 DALLES

Dalles à cliquer. Support : SPC rigide. Couche d'usure : 0,55 mm. Finition de surface : légèrement structurée. Dalles micro-chanfreinées de **610 x 457 x 4 mm**. Colis de 2,230 m².

Nebraska 30040734
Sierra 30040735
Le m² **29,90 €** soit le colis 66,68 €

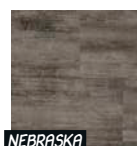
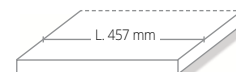

Pour une finition parfaite

PLINTHE

60 x 12 mm - 2,40 m

Nebraska 30040746
Sierra 30040747
L'unité **10,90 €**



PROPLUS SOLIDE CORE

Support : RCB/WPC carbonate de calcium + liège. Profil à bord droit.
Finition de surface : légèrement structuré.
Classement feu : Bfl-s1.
Assemblage : click & snap.
Sous-couche intégrée efficacité acoustique 17dB.

LAMES

de 1220 x 183 x 5 mm.

Colis de 2,68 m².

Candler 29323463

Century 29323470

Impérial 29323487

Oriental 29323494

Le m² **39,90 €** soit le colis 106,93 €



DALLES

de 610 x 472 x 5 mm.

Colis de 2,88 m².

Stratosphère 29323449

Beaufort 29323456

Le m² **39,90 €** soit le colis 114,91 €

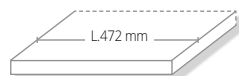

Pour une finition parfaite

PLINTHE

70 x 15 mm - 2,40 m

Candler 29323524

Century 29323531

Impérial 29323548

Oriental 29323555

Stratosphère 29323500

Beaufort 29323517

L'unité **26 €**

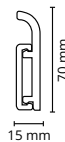

Garantie À VIE
USAGE PRIVÉ



Garantie 10 ANS
USAGE COMMERCIAL



COREtec
the Original

Sous-couche
intégrée

Ambiance réalisée
avec le décor oriental



CANDLER



CENTURY



IMPERIAL



ORIENTAL



STRATOSPHERE



BEAUFORT



EKO FLOOR

**6€
95**
le m²

NOUVEAU
Produit

FABRICATION
FRANÇAISE

EKO FLOOR

Fabrication France. Lames à cliquer. Support : HDF. Décor papier.
Finition de surface : print. Profil à bord droit. Clip angulaire.
Classement feu : Cfl-s1. Compatible sol chauffant non réversible.
Lames de **1380 x 194 x 7 mm**.
Colis de 2,677 m².

Chêne gris clair 30042291

Tessin 30042292

Le m² **6,95 €** soit le colis 18,61 €

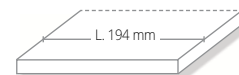

Garantie 10 ANS
USAGE PRIVÉ



CHÊNE GRIS CLAIR



TESSIN

➤ *Pour une finition parfaite*

PLINTHE

80 x 15 mm - 2,20 m

Chêne gris clair 30042293

Tessin 30042294

L'unité **7,90 €**

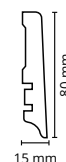

Ambiance réalisée
avec le décor tessin



SMART

NOUVEAU
Produit

SMART

Fabrication Allemagne. Lames à cliquer. Support : HDF. Décor papier.
Finition de surface : PR structure typique du bois. Traitement antistatique.
Classement feu : Cfl-s1. Assemblage : click à plat 5G.
Compatible sol chauffant réversible.

Lames 4 chanfreins de **1380 x 193 x 7 mm**.

Colis de 2,397 m².

Chêne blanchi à la chaux 30028379

Chêne naturel 30028382

Pin naturel 30028381

Chêne argent 30028380

Le m² **9,95 €** soit le colis 23,85 €

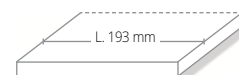

Garantie 25 ANS



CHÊNE BLANCHI
À LA CHAUX



CHÊNE NATUREL



PIN NATUREL



CHÊNE ARGENT

➤ *Pour une finition parfaite*

PLINTHE

58 x 19 mm - 2,40 m

Chêne cérusé et blanchi à la chaux 27513231

Chêne naturel 30042474

Pin naturel 30042473

Chêne argent 30042472

L'unité **5,90 €**



Ambiance réalisée
avec le décor
chêne argent

ITALIE

9€
95le m²

Fabrication Allemagne. Lames à cliquer.
Support : HDF. Décor papier.
Finition de surface : structure typique
du bois. Traitement antistatique.
Classement feu : Cfl-s1.
Assemblage : click à plat 5G.
Compatible sol chauffant réversible.
Lame sans chanfrein
de **1380 x 193 x 8 mm**.
Colis de 2,131 m².

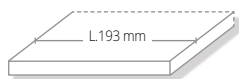
Chêne tendance naturel 30028367**Chêne beige** 30028369**Chêne hiver nature** 30028370**Chêne gris** 30028368Le m² **9,95 €** soit le colis 21,20 €*Pour une finition parfaite*

PLINTHE

58 x 19 mm - 2,40 m

Chêne tendance naturel

30042461

Chêne beige 30042463**Chêne hiver nature**

30042464

Chêne gris 30042462L'unité **5,90 €****Garantie 25 ANS****NOUVEAU**

Produit

Ambiance réalisée avec le
décor chêne hiver natureCHÊNE TENDANCE
NATUREL

CHÊNE BEIGE

CHÊNE HIVER
NATUREL

CHÊNE GRIS

NAMIBIE

13[€]₉₀le m²

Fabrication Allemagne. Lames à cliquer.
Support HDF. Décor papier.
Finition de surface : structure synchronisé.
Traitement antistatique.
Classement feu : Cfl-s1.
Assemblage : click à plat 5G.
Compatible sol chauffant réversible.
Lame 4 chanfreins de **1380 x 193 x 8 mm**.
Colis de 2,131 m².

Chêne cérusé 30028371
Chêne waveless nature 30028372
Chêne rosemont 30028374
Teck nostalgie beige 30028373
Chêne prestige foncé 30028375
Chêne gala gris 30028376
Chêne oriental beige 30028377
Chêne oriental gris 30028378
Le m² **13,90 €** soit le colis 29,62 €



► Pour une finition parfaite

PLINTHE

58 x 19 mm – 2,40 m

Chêne cérusé et blanchi à la chaux

27513231

Chêne waveless nature

30042465

Chêne rosemont 30042467

Teck nostalgie beige 30042466

Chêne prestige foncé 30042468

Chêne gala gris 30042469

Chêne oriental beige

30042470

Chêne oriental gris

30042471

L'unité **5,90 €**

Garantie 25 ANS

NOUVEAU

Produit

Ambiance réalisée avec
le décor chêne cérusé



CHÊNE CÉRUSÉ

CHÊNE WAVELESS
NATURECHÊNE
ROSEMONTTECK NOSTALGIE
BEIGECHÊNE PRESTIGE
FONCÉCHÊNE GALA
GRISCHÊNE ORIENTAL
BEIGECHÊNE ORIENTAL
GRIS

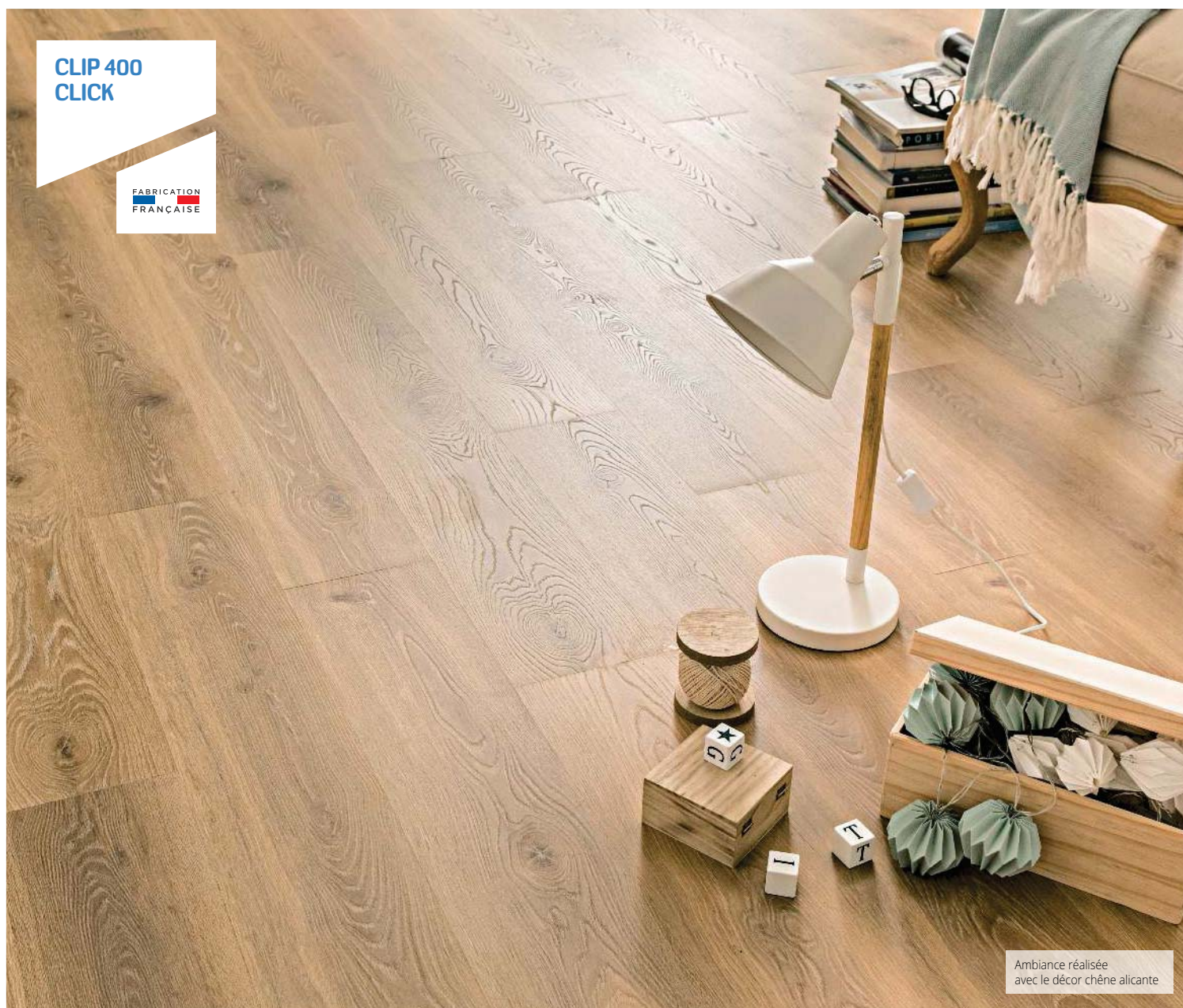

**CLIP 400
CLICK**

FABRICATION
FRANÇAISE

Ambiance réalisée
avec le décor chêne alicante

CLIP 400 CLICK

Support : HDF. Chants traités hydrofuge.
Aspect de surface imitant la structure
du bois. Profil à bord droit.
Classement feu : Cfl-s1.
Assemblage : click à plat 5G.
Lames de **1286 x 192 x 8 mm**.
Colis de 2,22 m².

Chêne alicante 27859094
Esperanto 30042289
Chêne nevada 27859070
Chêne provence 30042290
Guérande 30042287
Pin blanc 30042288

Chêne nature 27859056
Chêne grisé 27859063
Le m² **14,90 €** soit le colis 33,08 €



► Pour une finition parfaite

PLINTHE

80 x 15 mm - 2,20 m

Chêne alicante 27866856
Esperanto 27626061
Chêne nevada 30042295
Chêne provence 30042297
Guérande 28917915
Pin blanc 27626146
Chêne nature 30042296
Chêne grisé 27626139
L'unité **7,90 €**

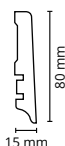

Garantie 25 ANS

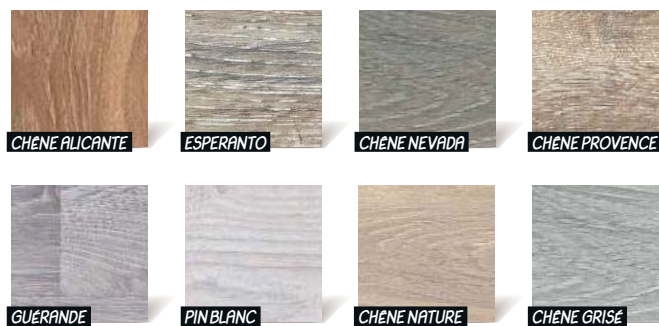



SOLID PLUS
Ambiance réalisée
avec le décor
chêne pralin



**SOLID PLUS
& SOLID
MEDIUM**
Ambiance réalisée
avec le décor
chêne pralin



**SOLID
MEDIUM**
Ambiance réalisée
avec le décor
chêne pralin

SOLID

Support : HDF. Décor monolame.
Aspect de surface : synchronisé effet bois.
Classement feu : Cfl-s1. Assemblage : click à plat 5G.

SOLID PLUS

Lames chanfreinées 4 côtés
de **1286 x 214 x 12 mm**.
Colis de 1,65 m².

Chêne lin 27858875
Chêne sardaigne 27858837
Chêne polaire 27858851
Chêne aronia 29355228
Jefferson 29355235
Sunset 29355242
Chêne pralin 28915539
Le m² **19,90 €** soit le colis 32,84 €

SOLID MEDIUM

Lames chanfreinées 4 côtés
de **1286 x 122 x 12 mm**.
Colis de 0,94 m².

Chêne lin 27858929*
Chêne sardaigne 27858882*
Chêne polaire 27858905*
Chêne aronia 29355273*
Jefferson 29355259*
Sunset 28915843*
Chêne pralin 29355266*
Le m² **21,90 €** soit le colis 20,59 €

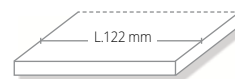

CHÊNE LIN



CHÊNE
SARDAIGNE



CHÊNE POLAIRE



CHÊNE ARONIA



JEFFERSON



SUNSET



CHÊNE PRALIN

Pour une finition parfaite

PLINTHE

80 x 15 mm - 2,20 m

Chêne lin 27866887
Chêne sardaigne 26822792
Chêne polaire 26822891
Chêne aronia 29375202
Chêne jefferson 27859148
Chêne sunset 28918080
Chêne pralin 29375196
L'unité **7,90 €**

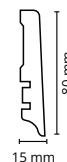

Garantie 35 ANS

LL 150

19[€]
90le m²

Fabrication Allemagne.
Support : HDF traité hydrofuge.
Résistance à l'eau : 4 heures.
Compatible salle de bains.
Classement feu : Cfl-s1. Décor monolame.
Assemblage clic automatique Masterclik +.
Lames chanfreinées 4 côtés
de **2052 x 220 x 8 mm**.
Colis de 2,71 m².

Chêne hangar à bateaux clair
27794937

Chêne hangar à bateaux
27794944

Chêne fissuré terra 29314331
Le m² **19,90 €** soit le colis 53,93 €



► Pour une finition parfaite

PLINTHE

80 x 16 mm - 2,38 m

Chêne hangar clair

27794913

Chêne hangar à bateaux

27794920

Chêne fissuré terra

29314348

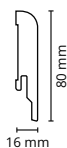
L'unité **12,90 €****Garantie 20 ANS**

Ambiance réalisée
avec le décor chêne
hangar à bateaux

**CHÊNE HANGAR
À BATEAUX CLAIR****CHÊNE HANGAR
À BATEAUX****CHÊNE FISSURÉ
TERRA****Mon conseil projet**

Avez-vous pensé

à rattraper les défauts de
votre sol ?

La sous-couche *Secura light*
1,6 mm permet d'égaliser
les aspérités de votre sol.

À retrouver en page 50

Le m²**0,99€**Rouleau de 20 m²

LES SOLS STRATIFIÉS

LIVING EXPRESSION CLASSIC PLANK

19[€]₉₅

le m²

Fabrication Belgique.
Support : HDF.
Décor monolame.
Classement feu : Cfl-s1.
Assemblage Unidic.
Compatible sol chauffant réversible.
Résistant à l'eau. Traitement Titan X.
Euro Ecolabel. Perfectfold 3.0.
Lames de **1200 x 190 x 8 mm**.
Colis de 1,596 m².

Chêne gris foncé 30004439
Chêne naturel 30004438
Chêne premium 30004436
Chêne du matin 30004442
Chêne alpin gris 30004437
Chêne argenté 30004441
Chêne de vigne 30004443
Le m² **19,95 €** soit le colis 31,84 €

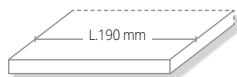

Pour une finition parfaite

PLINTHE

58 x 14 mm - 2,40 m

Chêne gris foncé 26407562
Chêne naturel 26407623
Chêne premium 26407579
Chêne du matin 28889588
Chêne alpin gris 26407593
Chêne argenté 26407555
Chêne de vigne 28889595
L'unité **9,90 €**



Garantie 25 ANS

Ambiance réalisée avec
le décor chêne alpin gris



LIVING EXPRESSION SENSATION MODERN PLANK

27[€]₉₅

le m²

Fabrication Belgique.
Support : HDF. Décor papier.
Finition de surface : ER
structure synchronisé.
Traitement antistatique.
Classement feu : Cfl-s1.
Assemblage Uniclic. Perfectfold 3.0.
Compatible sol chauffant réversible.
Lames 4 chanfreins
de **1286 x 190 x 9 mm**.
Colis de 1,573 m².

Chêne insulaire 30042910

Chêne rive 30042909

Chêne de prairie 30042906

Chêne gris vintage 30042908

Chêne du domaine 30042907

Pin patiné 30042911

le m² **27,95 €** soit le colis 43,97 €

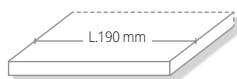

► Pour une finition parfaite

PLINTHE

58 x 12 mm - 2,40 m

Chêne insulaire 30042920

Chêne rive 30042921

Chêne de prairie 30042922

Chêne gris vintage 30042923

Chêne du domaine 30042924

Pin patiné 30042925

L'unité **9,90 €**



CEPIS ONT DANS LEUR INTERIEUR



Garantie 25 ANS

NOUVEAU

Produit

Ambiance réalisée
avec le décor chêne insulaire

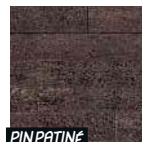



CHÊNE
NATURE
CLICK

Ambiance réalisée
avec la finition chêne
verni naturel



MULTIFRISÉS
SAMBA
CLIC

FABRICATION
FRANÇAISE

Ambiance réalisée
avec la finition chêne
nuance verni blanchi

CHÊNE NATURE CLICK

Fabrication Europe.
Parement multifrisés ép. 2,5 mm.
Vernis 5 couches. Support : latté résineux contrebalancé.
Lames de **1092 x 207 x 10 mm**.
Colis de 2,03 m².

Chêne verni naturel 24471824
Le m² **24,90 €** soit le colis 50,55 €

Chêne blanchi verni mat 24945875
Le m² **26,90 €** soit le colis 54,61 €



Garantie 5 ANS

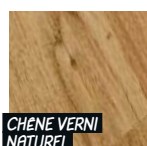

CHÊNE VERNI
NATUREL

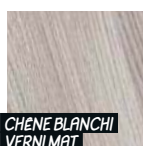

CHÊNE BLANCHI
VERNI MAT

► Pour une finition parfaite

PLINTHE

80 x 14 mm - 2,40 m

Pour le **chêne verni naturel** Plaqué chêne verni naturel 27272824
Pour le **chêne blanchi verni mat** Plaqué chêne brossé blanchi 27790748
L'unité **9,50 €**

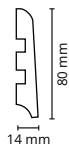

MULTIFRISÉS SAMBA CLIC

Parement 2 frises ép. 2,5 mm. Vernis 5 couches.
Support : HDF traité hydrofuge.
Choix authentic suivant les couleurs.
Assemblage Unifit.
Lames de **1190 x 140 x 10 mm**.
Colis de 1,166 m².

Chêne nuance verni fumé 28870364
Chêne nuance verni naturel 28870371
Chêne nuance verni blanchi 28870357
Le m² **39,90 €** soit le colis 46,52 €



UNIFIT
PATENTED TECHNOLOGY

Garantie 25 ANS



CHÊNE NUANCE
VERNI FUMÉ

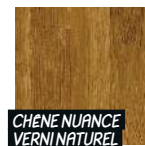

CHÊNE NUANCE
VERNI NATUREL



CHÊNE NUANCE
VERNI BLANCHI

► Pour une finition parfaite

PLINTHE

80 x 14 mm - 2,40 m

Pour le **chêne nuance verni fumé** Plaqué chêne fumé 27853955
Pour le **chêne nuance verni naturel** Plaqué chêne verni naturel 27272824
Pour le **chêne nuance verni blanchi** Plaqué chêne brossé blanchi 27790748
L'unité **9,50 €**

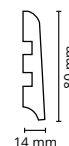

MONOLAME CHÈNE

à partir de

35[€]₉₀le m²

Fabrication Europe.
 Parement monolame ép. 2,5 mm.
 Vernis 5 couches.
 Support : latté résineux
 Lames chanfreinées 4 côtés
 de **1092 x 130 x 14 mm**.
 Colis de 0,99 m².

Various verni satiné 29290406
 Le m² **35,90 €** soit le colis 35,54 €

Family brossé verni mat
 (non chanfreiné) 29374595

Various brossé verni mat crème
 27915851

Le m² **42,90 €** soit le colis 42,47 €

Various brossé verni mat cendré
 28872153
 Le m² **45,20 €** soit le colis 44,75 €



► Pour une finition parfaite

PLINTHE

80 x 14 mm - 2,40 m

Pour le various verni satiné
 et le family brossé verni mat

Plaqué chêne verni naturel
 27272824

L'unité **9,50 €**

Pour le various brossé verni mat
 crème et le various brossé
 verni mat cendré

Bord droit revêtu mélaminé blanc
 27853962

L'unité **7,50 €**



Garantie 20 ANS

Ambiance réalisée
 avec la finition various
 brossé verni mat cendré

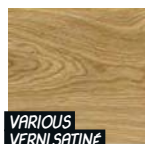

**VARIOUS
 VERNI SATINÉ**



**FAMILY BROSSÉ
 VERNI MAT**

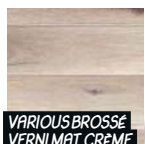

**VARIOUS BROSSÉ
 VERNI MAT CRÈME**



**VARIOUS BROSSÉ
 VERNI MAT CENDRÉ**

Mon conseil projet

Avez-vous pensé à

La colle pour parquet ?

Colle parquet MSP 200

À retrouver en page 50

Le seau de 21 kg

139€

Conso 1 à 1,40 kg / m²

PD 200

49[€]
90le m²

Fabrication Allemagne.
Parement ép. 2,5 mm. Support : HDF.
Finition de surface : brossé. Classement
feu : Dfl. Compatible sol chauffant en pose
flottante. Assemblage : Masterclac Plus 5G.
Non compatible salle de bains.
Lames 2 chanfreins
de **2200 x 180 x 13 mm**
Colis de 1,58 m².

Chêne rustique 30027111
Le m² **49,90 €** soit le colis 78,84 €



► *Pour une finition parfaite*

PLINTHE**60 x 20 mm - 2,38 m**

Chêne rustique nature
30040697
L'unité **12,90 €**



Garantie 35 ANS
USAGE PRIVÉ



NOUVEAU
Produit

Ambiance réalisée
avec la finition
chêne rustique

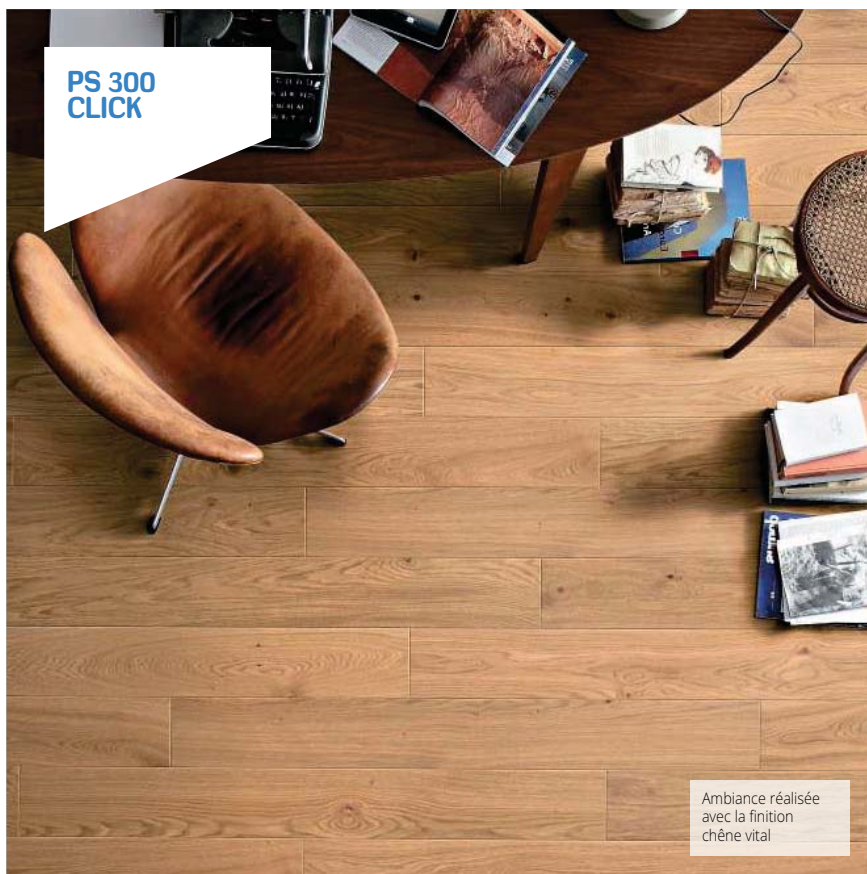
PS 300
CLICKAmbiance réalisée
avec la finition
chêne vital**PS 300 CLICK**

Fabrication Allemagne.
Parement monolame chêne nature ép. 2,5 mm.
Finition : verni mat.
Support : HDF traité hydrofuge aquasafe
et contrebalancé. Non compatible salle de bains.
Lames chanfreinées 4 côtés
de **1187 x 142 x 13 mm**. Colis de 1,01 m².

Chêne harmonie pur 30040704
Chêne vital 30040703

Le m² **49 €** soit le colis 49,49 €

Chêne harmonieux 30040702
Le m² **56 €** soit le colis 56,56 €

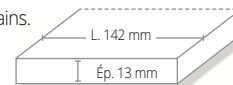

Garantie 35 ANS

CHÊNE HARMONIE
PUR

CHÊNE VITAL

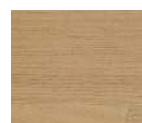

CHÊNE HARMONIEUX

► Pour une finition parfaite

PLINTHE

60 x 20 mm - 2,38 m

Chêne vital 30020013
L'unité **12,90 €**

Chêne harmonie pur 27860274
Chêne harmonieux 27860274
L'unité **13,90 €**

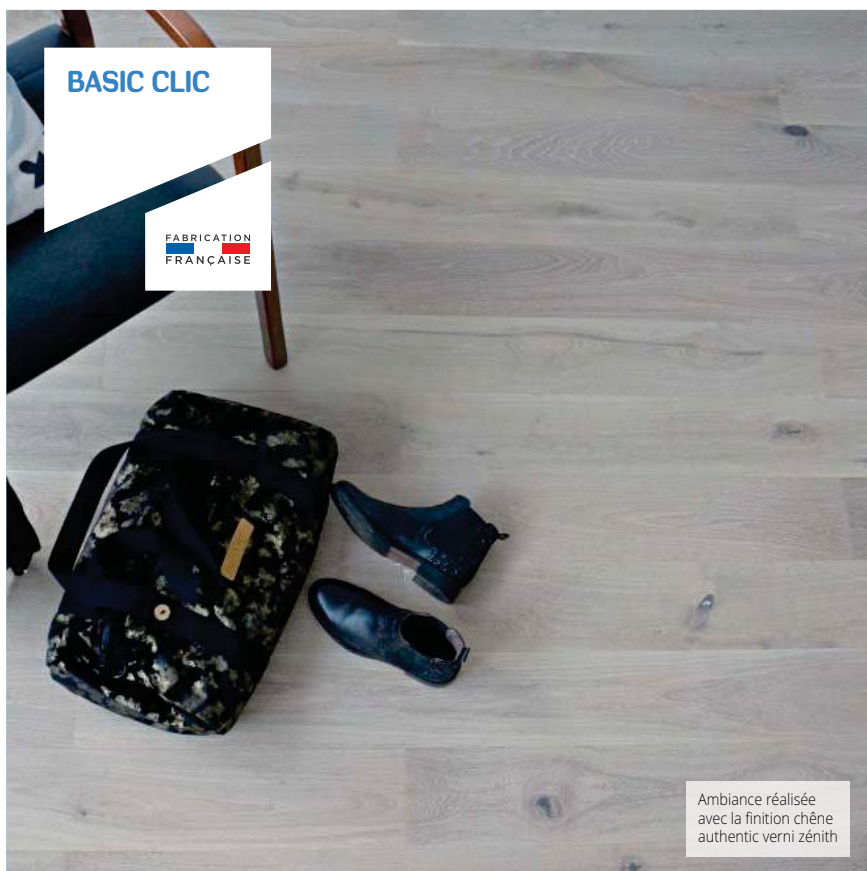

BASIC CLIC

FABRICATION
FRANÇAISEAmbiance réalisée
avec la finition chêne
authentic verni zénith**BASIC CLIC**

Parement monolame chêne rustique ép. 3,5 mm.
Vernis 5 couches.
Support : fibres de bois HDF hydrofuge.
Lames chanfreinées 2 côtés
de **1190 x 180 x 13,5 mm**.
Colis de 1,499 m².

Chêne original verni naturel 28870401

Chêne authentic verni zénith 29320738
Le m² **62,90 €** soit le colis 94,29 €

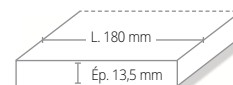

Garantie 25 ANS

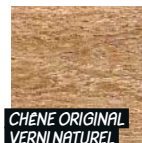
CHÊNE ORIGINAL
VERNI NATURELCHÊNE AUTHENTIC
VERNI ZÉNITH

► Pour une finition parfaite

PLINTHE

80 x 14 mm - 2,40 m

Pour chêne original verni naturel

Plaqué chêne verni naturel
27272824
L'unité **9,50 €**

Pour chêne authentic verni zénith

Plaqué chêne authentic verni zénith
28954224
L'unité **10,90 €**

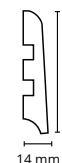

LOFT PRO 145

62[€]₉₀le m²

Fabrication Europe.
 Parement monolame chêne rustique
 campagne ép. 3,2 mm.
 Vernis 6 couches.
 Assemblage : click Unifit.
 Lames chanfreinées 2 côtés
 de 400 à 2200 x 145 x 12 mm.
 Colis de 1,914 m².

Brossé verni mat 27511039**Verni incolore** 27511053**Verni satiné naturel** 27511046Le m² 62,90 € soit le colis 120,39 €

► Pour une finition parfaite

PLINTHE

70 x 14 mm - 2 m

Pour brossé verni matChêne premier verni mat
25143089***Pour verni incolore**Chêne rustique verni incolore
25143058

L'unité 22,90 €

Pour verni satiné naturelChêne rustique verni
25143072

L'unité 19,90 €



EPISSO ONTE DANNE LUNAR INTER-SEAL



Support contreplaqué bouleau
 pour une meilleure stabilité
 dimensionnelle

Ambiance réalisée avec la
 finition verni satiné naturel

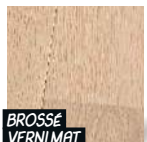
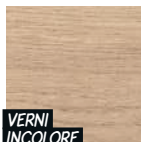
BROSSE
VERNI MATVERNI
INCOLOREVERNI SATINÉ
NATUREL

* Délai : consultez votre magasin.

CHÊNE CLASSIC EXTRALARGE

Fabrication Autriche.
Support : sapin. Parement monolame
chêne nature ép. 3,6 mm.
Aspect de surface : nature.
Finition : verni mat. Classement feu : Dfl-s1.
Assemblage : système automatic click.
Lames chanfreinées 4 côtés
de **2200 x 185 x 13 mm**.
Colis de 3,663 m².

Chêne verni mat 27647790
Le m² **72 €** soit le colis 263,74 €

Chêne verni pur 27801963
Chêne verni gris rustique 27801970
Chêne verni mat blanchi 27512838
Le m² **73 €** soit le colis 267,40 €



Pour une finition parfaite

PLINTHE

70 x 16,5 mm - 2,57 m

Pour chêne verni mat
Plaqué chêne nature
28578772
L'unité **17,50 €**

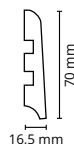

58 x 14 mm - 2,40 m

Pour chêne verni pur
Plaqué chêne bois flotté
27853948
L'unité **9,50 €**

Pour chêne verni gris rustique
Bord droit revêtu mélaminé blanc
27853962
L'unité **7,50 €**

Pour chêne verni mat blanchi
Bord droit revêtu mélaminé blanc
27801871*
L'unité **17,50 €**

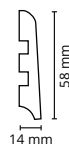

Lames longues!

Ambiance réalisée
avec la finition
chêne verni pur

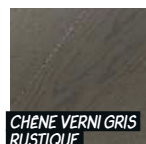

TRENDTIME MONOLAME CHÊNE BÂTON ROMPU

Fabrication Autriche.

Support : sapin. Parement monolame

ép. 2,5 mm. Aspect de surface living.

Finition : huilé naturel ou verni.

Classement feu : Dfl-s1.

Système All-around click sans frise permettant l'assemblage des lames sans la contrainte des sens droite/gauche.

Lames chanfreinées 4 côtés de **570 x 95 x 10,5 mm**.

Colis de 1,083 m².

Surface à couvrir majorée de 15 % pour perte des découpes.

Chêne huilé 27801901*

Chêne noir verni 27801888*

Chêne pur verni 27801864

Le m² **84 €** soit le colis 90,97 €



Pour une finition parfaite

PLINTHE

70 x 16,5 mm - 2,57 m

Pour chêne huilé

Plaqué chêne blond

27801871*

Pour chêne noir verni

Plaqué chêne noir

27801895*

L'unité **17,50 €**

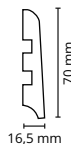

80 x 14 mm - 2,40 m

Pour chêne pur verni

Plaqué chêne bois flotté

27853948

L'unité **9,50 €**

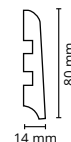

ÉPISSE OMS DANS UN INTÉRIEUR



Ambiance réalisée
avec la finition
chêne pur verni



* Délai : consultez votre magasin.

VU
 DANS LE
 PROJET
 P. 4-5

**TRENDTIME
 MONOLAME
 CHÊNE ASPECT
 AUTHENTIQUE**

 à partir de
84€
 le m²

 Ambiance réalisée
 avec la finition
 chêne éléphant skin

**TRENDTIME MONOLAME
 CHÊNE ASPECT
 AUTHENTIQUE**

 Fabrication Autriche.
 Support : sapin.
 Parement monolame ép. 4 mm.
 Aspect de surface : vieilli.
 Finition : brossé huilé naturel.
 Classement feu : Dfl-s1.
 Assemblage : automatic click.
 Lames chanfreinées 4 côtés
 de **1882 x 190 x 15 mm**.
 Colis de 2,861 m².

Chêne éléphant skin 29388691

Chêne fumé 29388684
 Le m² **84 €** soit le colis 240,32 €

Chêne smoke 30002883
 Le m² **98 €** soit le colis 280,38 €

► Pour une finition parfaite

PLINTHE
70 x 16,5 mm - 2,57 m
Pour chêne éléphant skin

 Plaqué chêne nature
 28578789

Pour chêne fumé

 Plaqué chêne fumé
 27801871

 L'unité **17,50 €**
Pour chêne smoke

 Plaqué chêne smoke
 27801949

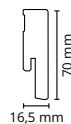
 L'unité **23,50 €**

 CHÊNE
 ÉLÉPHANT SKIN

CHÊNE FUMÉ



CHÊNE SMOKE





CHÊNE MASSIF VERNI À COLLER

CHÊNE MASSIF VERNI À COLLER

Origine Europe. Vernis multicouche. Assemblage : rainurage et languette.

Lames chanfreinées 4 côtés de **300 à 1500 x 130 x 14 mm**.

Colis de 1,95 m².

Chêne aubieux verni mat teinté 26827841

Le m² **57,90 €** soit le colis 112,91 €

Chêne rustique verni brossé 26827858

Le m² **64,90 €** soit le colis 126,56 €

Chêne rustique verni incolore 26827865

Le m² **75,90 €** soit le colis 148,01 €

Chêne premier verni mat 26867953*

Le m² **89,90 €** soit le colis 175,31 €



► Pour une finition parfaite

PLINTHE

70 x 14 mm - 2 m

Chêne rustique verni 25143072

L'unité **19,80 €**

Chêne aubieux teinté verni village 25143065

Chêne rustique verni incolore 25143058

Chêne premier verni mat 25143089*

L'unité **22,90 €**



Ambiance réalisée avec la finition chêne rustique verni incolore

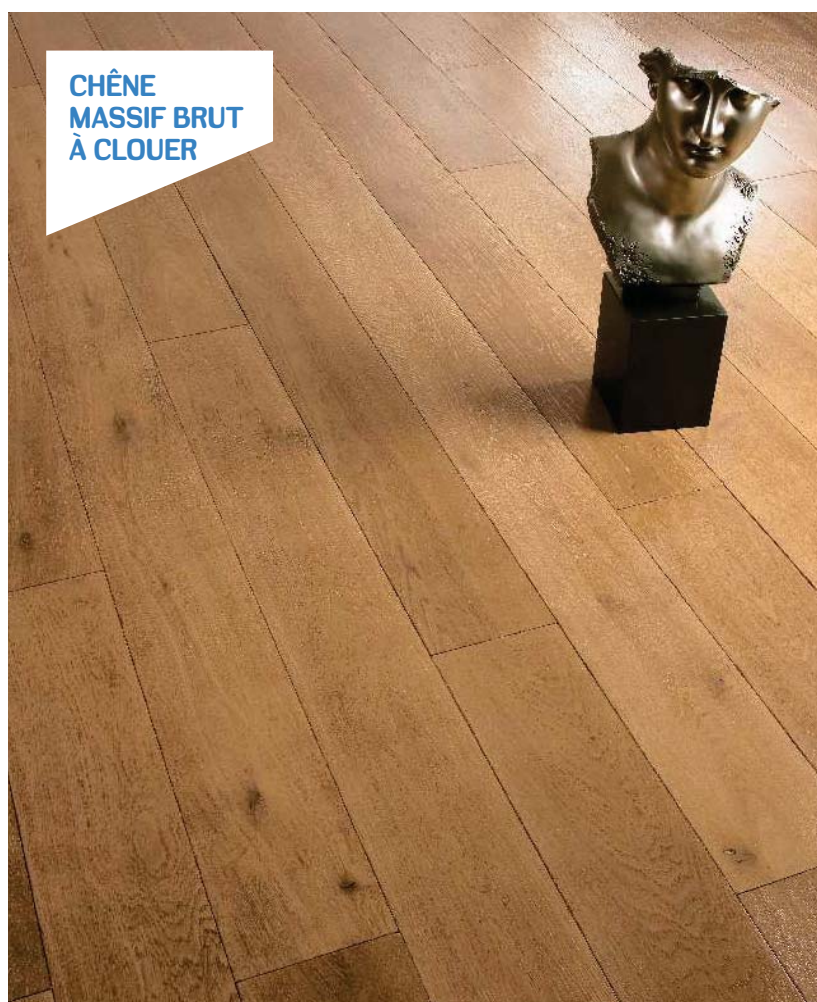

CHÊNE MASSIF BRUT À CLOUER

CHÊNE MASSIF BRUT À CLOUER

Origine Europe. Choix rustique AB. Assemblage : rainurage et languette.

Couche d'usure 9 mm. Lames jointives de **300 à 1200 x 70 x 23 mm**.

Colis de 1,008 m².

27511107 Le m² **54,90 €** soit le colis 55,34 €

Couche d'usure 9 mm. Lames chanfreinées 4 côtés de **300 à 1200 x 90 x 23 mm**.

Colis de 1,296 m²

27511114 Le m² **59,50 €** soit le colis 77,11 €

Couche d'usure 9 mm. Lames chanfreinées 4 côtés de **300 à 1500 x 140 x 20 mm**.

Colis de 1,26 m².

27511121 Le m² **67 €** soit le colis 84,42 €

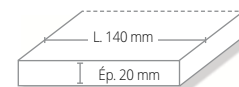
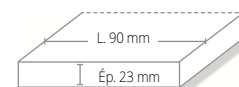

► Pour une finition parfaite

PLINTHE

70 x 14 mm - 2 m

Chêne rustique verni 25143072

L'unité **19,80 €**

Chêne aubieux teinté verni village 25143065

Chêne rustique verni incolore 25143058

Chêne premier verni mat 25143089*

L'unité **22,90 €**

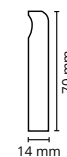



PARQUET
MASSIF
À COLLER
CHÂTAIGNIER

47,50
le m²

NOUVEAU
Produit

FABRICATION
FRANÇAISE



PARQUET
MASSIF
À CLOUER
CHÂTAIGNIER

NOUVEAU
Produit

FABRICATION
FRANÇAISE

PARQUET MASSIF À COLLER CHÂTAIGNIER

Fabrication France. Bois non traité 100 % français. Choix AB.
Finition : brut de rabotage (sans finition). Couche d'usure : 6 mm.
Micro-chanfreins sur la longueur des lames.
Lames de **300 à 1000 x 90 x 14 mm**.
Colis de 1,125 m².

À coller 30038164
Le m² **47,50 €** soit le colis 53,44 €



PARQUET MASSIF À CLOUER CHÂTAIGNIER

Fabrication France. Bois non traité 100 % français. Choix AB. Finition : brut de rabotage (sans finition). Couche d'usure : 9 mm. Profil à bords droits.
Lames de **300 à 1000 x 70 x 23 mm**.
Colis de 0,875 m².

À clouer 30038165
Le m² **47,50 €** soit le colis 41,56 €



► Pour une finition parfaite

PLINTHE
70 x 15 mm - 1 m

Finition brut poncé châtaignier 30042394
L'unité **16,90 €**

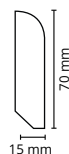

► Pour une finition parfaite

PLINTHE
70 x 15 mm - 1 m

Finition brut poncé châtaignier 30042394
L'unité **16,90 €**





PIN DES LANDES BRUT

Origine et fabrication France.

LARGEUR 100 MM. CHOIX PETITS NŒUDS

4 bords droits.
Lames de **2000 x 100 x 23 mm**.
Colis de 1,00 m².

24185394
Le m² **17,90 €**



LARGEUR 100 MM. CHOIX NOUVEUX

4 bords droits.
Lames de **2000 x 100 x 23 mm**.
Colis de 1,00 m².

26680576
Le m² **14,50 €**



LARGEUR 140 MM. CHOIX NOUVEUX

4 micro-chanfreins et 2 rainures au contreparement.
Lames de **2000 x 140 x 21 mm**.
Colis de 1,40 m².

20937164
Le m² **18,50 €** soit le colis 25,90 €



LARGEUR 195 MM. CHOIX NOUVEUX

4 micro-chanfreins et 2 rainures au contreparement.
Lames de **2000 x 195 x 21 mm**.
Colis de 1,56 m².

26680583
Le m² **22,50 €** soit le colis 35,10 €



SPÉCIAL MEZZANINE

Même qualité de bois sur les 2 faces.
Profil à bords droits et 2 chanfreins au contreparement.

LARGEUR 140 MM CHOIX NOUVEUX

Lames de **2000 x 140 x 21 mm**.
Colis de 1,40 m².

26806426
Le m² **19,90 €** soit le colis 27,86 €



LARGEUR 195 MM CHOIX NOUVEUX

Lames de **2000 x 195 x 21 mm**.
Colis de 1,56 m².

26806433
Le m² **22,90 €** soit le colis 35,72 €



► Pour une finition parfaite

PLINTHE

110 x 10 mm – 2 m – 2,40 m

Voir plinthes en bois massif brut p. 49.

70 x 10 mm – 2 m – 2,40 m

Voir plinthes en bois massif brut p. 49.



► Entretien vos sols!



VITRIFICATEUR INTENSIF VX303

Haute résistance à l'abrasion et aux chocs.
Séchage rapide.
Idéal pour les parquets d'habitation très sollicités.
Consommation de 10 à 12 m²/l.
Mat 23373372
Satiné 23373419
Pot de 1 litre 36 €

BAMBOU MASSIF CAMEL VERNI

Pose en salle de bains possible



Ambiance réalisée avec la finition bamwood

BAMBOU MASSIF CAMEL VERNI

Apte salle de bains et sol chauffant si pose collée.
Couche d'usure : 4 mm. Finition : verni mat.

VERTICAL

Lames micro-chanfrein G02 de **960 x 96 x 12 mm**.
Colis de 2,76 m².

27273265

Le m² **40 €** soit le colis 110,40 €

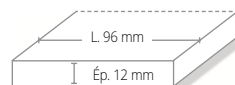

BAMWOOD

Très grande résistance au poinçonnement.
Lames micro-chanfrein G02 de **920 x 95 x 10 mm**.
Colis de 2,10 m².

27273272

Le m² **44 €** soit le colis 92,40 €



Garantie 30 ANS

Pour une finition parfaite

PLINTHE

88 x 15 mm - 1,85 m

Vertical caramel 27273302

Bamwood caramel 24684231

L'unité **19,50 €**

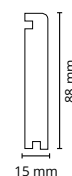

BAMBOU MASSIF 3 PLIS CROISÉS COLONIAL CIRÉ

Pose en salle de bains possible

80€

le m²



BAMBOU MASSIF 3 PLIS CROISÉS COLONIAL CIRÉ

Finition ciré. Couche d'usure : 6 mm.
Très grande résistance au poinçonnement.
Lames 4 chanfreins de **1210 x 125-97 x 18 mm**.
Colis de 1,612 m².

27273296

Le m² **80 €** soit le colis 128,96 €



Garantie 30 ANS

Pour une finition parfaite

PLINTHE

60 x 18 mm - 1,20 m

Colonial ciré 27647905

L'unité **22,50 €**

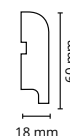

► **Entretien vos sols!**

HUILE PARQUETS HPX

Pour parquets bois durs et exotiques.
À appliquer sur bois poncé.
Finition naturel. Imprégnation hydrofuge anti-taches. Intérieur.

Pot de 1 litre 23373082 **22 €**



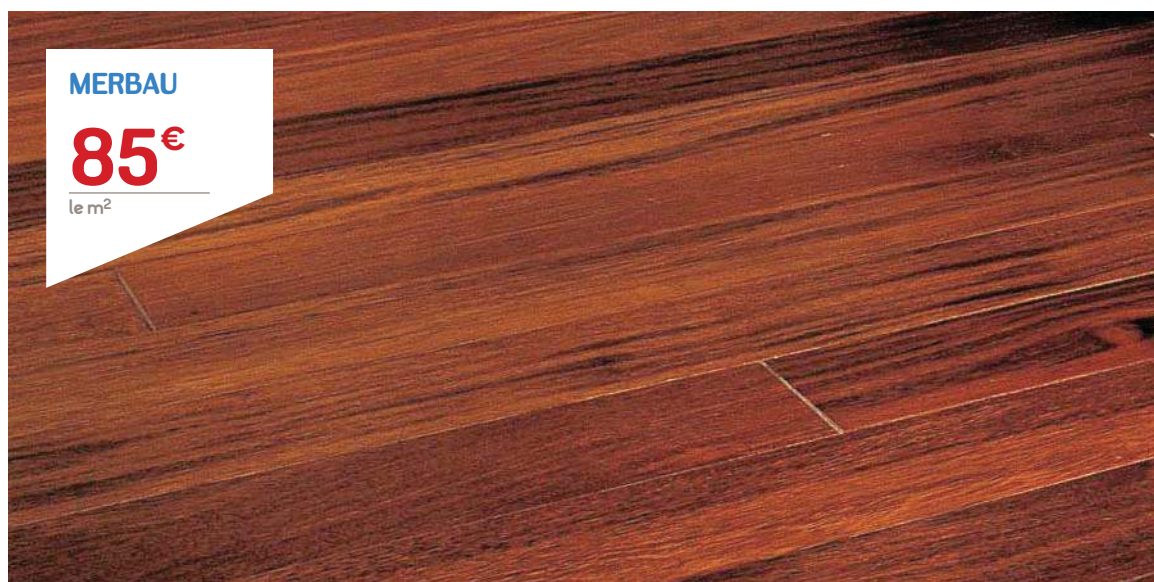

MERBAU

85€le m²**MERBAU**

Origine Asie.
Massif finition verni naturel.
Lames chanfreinées 4 côtés
de **400 à 1800 x 140 x 14 mm**.
Colis de 1,54 m².

27511060
Le m² **85 €** soit le colis 130,90 €

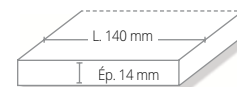
**Pour une finition parfaite****PLINTHE****70 x 10 mm - 2 m****Merbau arrondi verni**

25090222
L'unité **19,80 €**

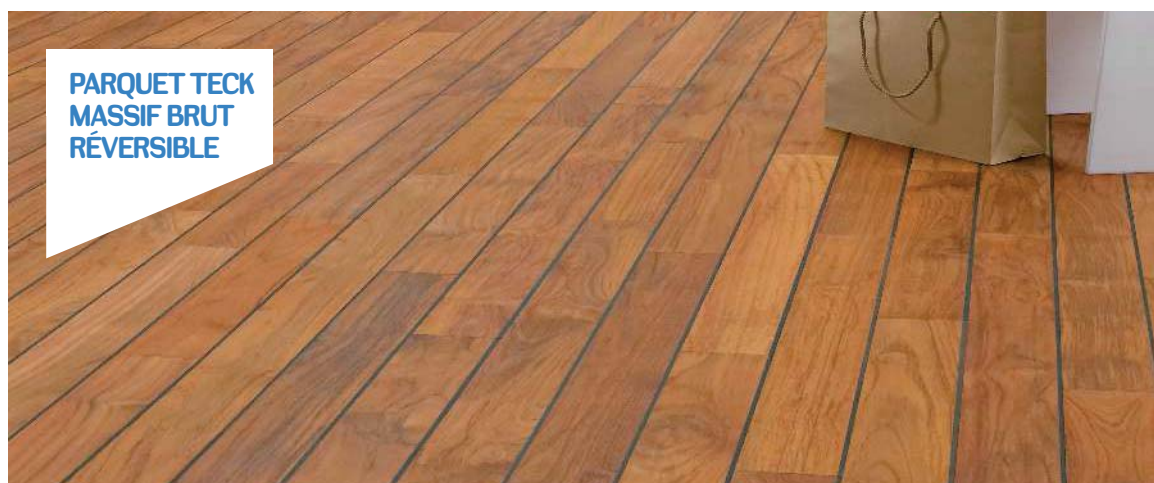

**PARQUET TECK
MASSIF BRUT
RÉVERSIBLE**

**PARQUET TECK MASSIF
BRUT RÉVERSIBLE**

Origine Asie.
Une face rainurée pour
réalisation d'un pont-de-bateau
ou d'une face jointive sans chanfrein.
Assemblage : rainure et languette.
Joint vendu séparément (voir page 50).
Lames de **300 à 1200 x 90 x 14 mm**.
Colis de 1,62 m².

27511077
Le m² **119 €** soit le colis 192,78 €



**PARQUET
PRÉHUILÉ
SALLE DE BAINS
NAVYLAM +**

**PARQUET PRÉHUILÉ
SALLE DE BAINS
NAVYLAM +**

Transformation France.
Massif finition préhuilé. Joint intégré noir
pour une plus grande facilité de pose.
Languette avec double joint sur toute
la grande longueur. Colis de 1 m².

Kit de pose et d'entretien NAVYLAM+ :
voir page 49.

ACACIA

Origine Europe.
Lames de **300 à 1200 x 68 x 9 mm**.
24061148*
Le m² **139 €**



ACACIA



TECK

Ambiance réalisée
avec la finition Teck

TECK

Origine Asie.
Lames de **300 à 1200 x 88 x 9 mm**.
27511084
Le m² **145 €**

**Pour une finition parfaite****PLINTHE****70 x 10 mm - 2,00 m****Acacia arrondi verni**

27648414*
L'unité **19,80 €**

Teck arrondi verni

27648421
L'unité **29,90 €**



► Les autres plinthes

	RÉF.	PRIX UNITÉ
CONTRE-PLINTHES SPÉCIAL RÉNOVATION 17 X 17 mm - 2,40 m		
MDF plaqué chêne naturel verni	24253352*	7,60 €
PLINTHES À PENTE AVEC GORGE CACHE-FIL MDF - 14 X 80 mm - 2,40 m		
Plaqué chêne verni naturel	27272824	9,50 €
Plaqué chêne brossé blanchi	27790748	9,50 €
Plaqué chêne bois flotté	27853948	9,50 €
Plaqué chêne fumé	27853955	9,50 €
Plaqué chêne brut	27790731*	8,90 €
Revêtu mélaminé blanc	27790694*	7,90 €
PLINTHES MDF PLAQUÉ 14 X 110 mm - 2,40 m		
MDF plaqué chêne brut	27790755	13 €
MDF plaqué chêne verni naturel	27790762	14,50 €
PLINTHES DROITES MDF BRUT		
MDF brut réversible 10 x 70 mm - 2,44 m	24297264	3 €
MDF hydro brut réversible 9 x 68 mm - 2,44 m	26021485	3,50 €
MDF brut réversible 12 x 100 mm - 2,44 m	24297288*	7,40 €
MDF brut passe-fils couv. 18 x 110 mm - 2,44 m	27790359*	14,10 €
PLINTHES MDF PRÉPEINTES BLANCHES À FINIR		
MDF bord droit prépeint 10 x 70 mm - 2,44 m	24297356	4 €
MDF bord droit prépeint 14 x 80 mm - 2,44 m	27795019	6,50 €
MDF bord droit prépeint 12 x 100 mm - 2,44 m	24297370	7,50 €
Sur-plinthe MDF prépeint 22 x 133 mm - 2,44 m	26021225	13 €
Sabot de plinthe MDF peint 16 x 53 mm à recouper - 2 m	27790588*	6,70 €
PLINTHES DROITES MDF REVÊTUES MÉLAMINÉ BLANC		
MDF bord droit revêtu mélaminé blanc 10 x 50 mm - 2,40 m	27790670	4 €
MDF bord droit revêtu mélaminé blanc 10 x 70 mm - 2,40 m	27790687	4,50 €
MDF bord droit revêtu mélaminé blanc 14 x 80 mm - 2,40 m	27853962	7,50 €
MDF arrond revêtu mélaminé blanc 10 x 100 mm - 2,40 m	27790595*	6,70 €
MDF arrond revêtu mélaminé blanc 14 x 80 mm - 2,40 m	27790601*	7,20 €
PLINTHES DROITES MDF REVÊTUES DÉCOR ALUMINIUM 14 x 80 mm - 2,40 m		
MDF bord droit décor aluminium	27853979	7,50 €
PLINTHES BOIS MASSIF BRUT		
Massive arrondi 10 x 110 mm chêne 2,40 m	24252591*	41,20 €
Massive arrondi 10 x 70 mm chêne 2,40 m	24251167	23,50 €
Massive arrondi 10 x 70 mm pin sans nœud 2 m	21188695*	5,50 €
Massive bord droit 10 x 70 mm pin rustique 2 m	24251280*	4,20 €
Massive bord droit 10 x 70 mm pin sans nœud 2 m	24251297*	6,80 €
Massive bord droit 10 x 110 mm pin rustique 2 m	24251259*	6,70 €
Massive bord droit 10 x 110 mm pin sans nœud 2 m	24251266*	10,20 €
Massive bord droit 10 x 70 mm sapin 2,40 m	24251303*	4,70 €
Massive bord droit 10 x 110 mm sapin 2,40 m	24251273*	8 €
PLINTHES MOULURÉES DE STYLE		
MDF plaqué chêne brut 16 x 150 mm - 2,40 m	27790786*	24,70 €
Massive stylobate pin 13 x 110 mm - 2 m	21189685*	15,10 €
Massive décor Louis XVI chêne massif brut 16 x 140 mm - 2,40 m	24252089*	66 €

► Les profils de jonction et de transition

	RÉF.	PRIX UNITÉ
LES PROFILS DE JONCTION & DE TRANSITION - BOIS MASSIF		
Profil dilatation / transition chêne verni naturel 15 x 35 mm - 2,40 m	27853993	25,70 €
Profil dilatation / transition chêne brut 15 x 35 mm - 2,40 m	27853986	26,10 €
Profil de raccord de seuil chêne verni nature 18 x 45 mm - 1 m	27854013	10,10 €
Profil de raccord de seuil chêne brut 18 x 45 mm - 1 m	27854006	10,10 €

► L'outillage

FIXAPRESS

Kit permettant de maintenir les plinthes collées sur le mur jusqu'au parfait séchage de la colle. Boîte de 10 bases + 10 strips + 10 ventouses
Le kit 27625996 **12,90 €**



RECHARGE DE 30 STRIPS POUR FIXAPRESS

Le sachet 27626009 **3,90 €**

SACHET DE 30 CLIPS POUR PLINTHES COMPRENANT VIS + CHEVILLE + CLIPS

Le sachet 27625989 **6,50 €**

BOÎTE DE 50 CLIPS POUR PLINTHES

1 boîte permet la pose de 20 ml de plinthes.

La boîte 26406879 **11,90 €**

► Accessoires de pose

CALES CRANTÉES EDMA

Assortiment de 245 cales crantées pour la pose de planchers et terrasses en bois. Mise à niveau rapide et efficace. Permet de corriger des épaisseurs de 12 à 50 mm.

Boîte de 245 cales 26430188 **55 €**

Existe en plates Boîte de 400 cales 29275250 **39 €**



KIT DE POSE ET D'ENTRETIEN NAVYLAM+

Pour 5 m², le kit comprend des cales en bois, 1 cartouche de colle Navycol+ pour l'étanchéité des joints, 1 ruban adhésif pour la finition des joints en périphérie, 1 cartouche de Navyjoint noir, 1 bidon de 1 litre de Navyhuile et 1 chiffon.

Le kit 24061162 **79 €**

GUILLOTINE À SOLS STRATIFIÉS ET VINYLES EDMA

3 coupes : droite, à angle de 0° à 90° et dans la longueur. Jusqu'à 11 mm d'épaisseur. Larg. 210 mm.

Patins de protection en feutrine.

24273671 **30,90 €**



KIT DE POSE SOL STRATIFIÉ ET PARQUET

Composé d'1 cale de frappe, 2 tailles de cales de pose et d'1 tire-lame.

Le kit 26504087 **10,95 €**

KIT DE POSE EXPERT

Composé de 15 cales en bois massif, 1 pied de biche métal avec enclume de frappe + amortisseur sonore et 1 pièce de frappe PVC technique avec poignée.

Le kit 24791441 **27,90 €**



INDICATEUR D'HUMIDITÉ DIGITAL

Permet le calcul de l'humidité jusqu'à une profondeur de 3 cm sur du bois et jusqu'à 4 cm sur du béton en déposant l'appareil sur la surface, sans utiliser de pics. Fonctionne avec 1 pile 9 V (type IEC 6F22).

24791434 **225 €**

Rappel : pour poser un parquet sur une chape ciment, la teneur en eau ne doit pas dépasser 2,5 % (et 0,5 % sur une chape anhydrite).

PÂTE À BOIS PBEX

Réparations solides et durables.

Phase aqueuse.

Sans odeur gênante.

Excellente reprise à la teinte.

Pot de 250 g 25523874 **7 €**

soit le kg 28 €



CALES DE POSE POUR PARQUET

Cailes de pose en plastique PVC pour la pose du

parquet/ sol stratifié.

De 58 x 38 x 4 à 10 mm.

Étui de 26 pièces

24791427 **4,90 €**



► Les sous-couches phoniques



NOUVEAU

FILM PARE-VAPEUR AQUA-STOPP-PE 30

À poser impérativement avant la sous-couche. Film de protection qui permet d'éviter les remontées d'humidité du sol vers la sous-couche, le revêtement de sol ou le parquet. Film pare-vapeur inclus. Isolation acoustique jusqu'à 20 dB. Ép. 200 microns. Rouleau de 30 m².

30044224 Le m² **0,85 €** soit le rouleau 25,50 €.



NOUVEAU

SECURA LIGHT 1,6 MM

Sous-couche en polystyrène extrudé pour stratifié et parquet. Isolation acoustique 19 dB. Résistance à la compression = 90 kPa. Égalisation des aspérités : 0,8 mm. Ép. 1,6 mm. Adaptée aux planchers chauffants ou rafraîchissants. Résistance thermique 0,05 m²/K/W. Rouleau de 20 m².

30044225 Le m² **0,99 €** soit le rouleau 19,90 €.



NOUVEAU

SECURA AQUASTOP SMART 2,2 MM

Sous-couche de polystyrène extrudé pour stratifié et parquet 3 en 1, avec film pare-vapeur et bande de chevauchement inclus. En accordéon (forme dépliant). Adhésif inclus. Isolation acoustique jusqu'à 20 dB. Résistance à la compression = 90 kPa. Égalisation des aspérités 2 mm. Ép. 2,2 mm. Rouleau de 6 m².

30044226 Le m² **2,65 €** soit le rouleau 15,90 €.

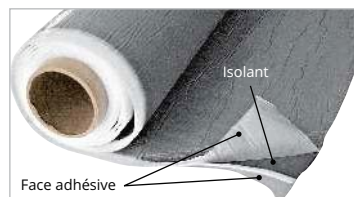

Face adhésive

Isolant

SOUS-COUCHE ISO DB

Isolation acoustique en pose collée 18 dB. Compatible sur chauffage basse température. Résistance thermique 0,052 m²/K/W. Ép. 3,6 mm. Système 2 en 1 assurant à la fois la fixation du parquet sur la chape et agissant comme sous-couche d'isolation phonique. Produit composé d'une couche de mousse polyéthylène entre 2 couches de butyle adhésif. Rouleau de 5 m².

24233651 Le m² **29,80 €** soit le rouleau 149 €.



DALLE OSB 3 2500 x 625 mm.

Dalle OSB (Oriented Strand Board) à lamelles minces orientées. Les lamelles sont encollées en couches croisées, d'où les excellentes performances mécaniques de ce produit qui peut être facilement coupé, raboté ou percé. Emboîtable en rainure-languette. Épaisseur 15 mm 30014671
Épaisseur 18 mm 30014672
Épaisseur 22 mm 30014673

Prix selon points de vente. Nous consulter.



NOUVEAU

DALLE EN FIBRES DE BOIS

Isolation acoustique 19 dB. Résistance thermique 0,07 m²/K/W. Ép. 4 mm. Colis de 15 dalles de 79 x 59 cm, soit 7 m².

30028329 Le m² **2,56 €** soit le colis 17,90 €.

BANDE MOUSSE PE

Mastic pour joint de dilatation à base de mousse en PE. Ø 10 mm. Rouleau de 20 ml.

29352876 **7,95 €** soit le ml 0,40 €.

MASTIC AQUA

Appliquer le mastic sur la bande de mousse pour une étanchéité parfaite. Cartouche de 300 ml.

29352883 **10,95 €** soit le litre 36,50 €.



NOUVEAU

MULTIPROTECT LVT CLICK

Isolation acoustique jusqu'à 16 dB. Résistance à la chaleur 0,008 m²/K/W. Adaptée aux planchers chauffants ou rafraîchissants. Conçue pour être posée sous un sol encliquetable en cas de fortes variations de température. Résistance à la compression = 400 kPa. Rouleau de 8,50 m².

30044228 le m² **7,06 €**
soit le rouleau 59,99 €.



NOUVEAU

SECURA AQUASTOP 2 MM

Isolation acoustique jusqu'à 20 dB. Film pare-vapeur inclus. Adaptée aux planchers chauffants. Rouleau de 15 m².

30044227 Le m² **3,33 €**
soit le rouleau 49,90 €.

RUBAN ADHÉSIF

Obligatoire entre les lés sur chape minérale, chauffage au sol ou pièce humide. Rouleau de 100 ml x 5 cm.

26366104 **10,55 €**

► Colles et joints

COLLE HPA 180

Pour tous types de parquets sur supports absorbants ou bloqués, toutes essences (hêtre : nous consulter), bruts ou vernis. Parquets massifs jusqu'à 180 mm de large et 23 mm d'épaisseur. Parquets contrecollés tous formats. Parquets mosaïque. Bois sur chant. Parquets densifiés. Bois de bout.

Convient sur sol chauffant, plancher rayonnant électrique et plancher réversible (sous réserve de validation par le fabricant du parquet). Adhère sur tous supports tels que béton, bois, métaux, carrelage, chape anhydrite. Pose directe sans primaire, sans temps de gommage. Blocage rapide. Élasticité permanente. Sans solvant, sans isocyanate. Résistance à l'humidité. Conditionnée en sachets de 7 kg.

Seau de 21 kg
26955131 **129 €** soit le kg 6,14 €.



NOUVEAU

COLLE PARQUET MSP 200

Pour tous types de parquets sur supports absorbants ou bloqués. Colle MS polymère, coloris brun clair. Séchage 24 à 48 h. Parquet massif jusqu'à 200 mm de large et 23 mm d'épaisseur. Nettoyage des outils au white-spirit. Adhère sur tous supports tels que béton, bois, métaux, carrelage, chape anhydrite. Consommation 1 à 1,40 kg/m². Kit composé de 3 sachets de 7 kg.

Seau de 21 kg
25057362 **139 €** soit le kg 6,62 €.

Existe aussi en
Seau de 7 kg
23282155 **59,90 €** soit le kg 8,56 €.

PISTOLET MÉTAL SQUELETTE KMP1

Pistolet métallique classique KPM1 pour cartouche de silicone et mastic, de type squelette. Blocage anti-recul permettant un travail propre et précis.

23278011 **6,90 €**

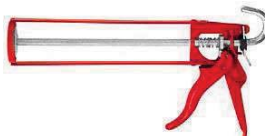

NOUVEAU

JOINT PARQUET PONT-DE-BATEAU 290 ML

Mastic hybride polymère, sans odeur et prêt à l'emploi, destiné au jointolement des parquets, sols en bois, en stratifié ou en mélaminé. Rebouchage de fentes ou inter-lames sur parquets traditionnels, joints de raccordements entre parquets et plinthes.

Il convient tout particulièrement pour les joints pont-de-bateau (sur les parquets massifs prévus pour cet usage).

Utilisation strictement intérieure, ne convient pas pour ponts de navire. Excellente adhérence. Sans silicone. Résiste à l'eau après durcissement. Séchage en surface : 60 minutes environ. Séchage recouvrable : 24 heures. Coloris noir.

Cartouche de 290 ml
24248853 **12,90 €** soit 44,48 € le litre.



► Les profils de finition

POUR PARQUETS ET SOLS STRATIFIÉS

SEUIL DE RACCORD CLIPSABLE ALUMINIUM L. 900 mm					NUANCIER	
À visser ou à sceller, pose facile sur rail alu fourni. Dim. : 900 x 38 x 7 à 18 mm, vis et chevilles fournies.						
Argent rainuré	24791526	22,40 €				
Décor chêne clair (lisse)	24791533	24,35 €				
Acier inoxydable rainuré	24791540	22,40 €				
SEUIL D'ADAPTATION CLIPSABLE ALUMINIUM L. 900 mm						
À visser ou à sceller, pose facile sur rail alu fourni. Dim. : 900 x 51 x 3 à 23 mm, vis et chevilles fournies.						
Argent rainuré	24791465	25,40 €				
Décor chêne clair (lisse)	24791472	26,40 €				
Acier inoxydable rainuré	24791489	25,40 €				
Sable rainuré	25141757	25,40 €				
SEUIL D'ARRÊT CLIPSABLE ALUMINIUM L. 900 mm						
À visser ou à sceller, pose facile sur rail alu fourni. Dim. : 900 x 30 x 7 à 17 mm, vis et chevilles fournies.						
Argent rainuré	24791496	20,35 €				
Décor chêne clair (lisse)	24791502	22,40 €				
Acier inoxydable rainuré	24791519	20,35 €				
Sable rainuré	25141740	20,35 €				

POUR SOLS VINYLES / PVC

Pose facile avec une embase à coller sur le sol et un profil à clipper. Hauteur à rattraper 3,5 à 6,5 mm.

SEUIL RACCORD CLIPSABLE ALUMINIUM L. 1 M			PROFIL D'ARRÊT CLIPSABLE EN ALUMINIUM L. 1 M		
Destination : seuil de porte			Destination : en pied de baie vitrée		
Argent rainuré	27859766	19,80 €	Argent rainuré	27859797	19,80 €
Sable	27859773	19,80 €	Sable	27859803	19,80 €
Inox	27859780	21,90 €	Inox	27859810	21,90 €

POUR BOIS MASSIFS

PROFIL DE DILATATION EN MM					NUANCIER	
Profil dilatation / transition chêne verni naturel 15 x 45 mm - Long. 2,40 M	27853993	25,70 €				
Profil dilatation / transition chêne brut 15 x 45 mm - Long. 2,40 M	27853986	26,10 €				
PROFIL DE TRANSITION EN MM						
Profil de raccord de seuil chêne verni naturel 18 x 45 mm - Long. 1 M	27854013	10,10 €				
Profil de raccord de seuil chêne brut 18 x 45 mm - Long. 1 M	27854006	10,10 €				

La pose des profils est compatible pour les planchers chauffants uniquement en cas de pose collée.

► Les profils aluminium



NEZ DE MARCHÉ ADAPTABLE

Aluminium anodisé.
À utiliser avec socle.
Long. : 2,7 m. Larg. 24 x H. 25 mm.
Argent 21088568
L'unité 23,90 €



SEUIL MULTINIVEAU

Aluminium anodisé.
Pour différence de niveau de 0 à 22 mm.
Long. : 2,7 m. Larg. : 51 mm.
Argent 20829124
Or 20829131
L'unité 48,25 €



SEUIL EXTRA PLAT À FIXATION INVISIBLE

Aluminium anodisé.
Long. : 2,7 m. Larg. : 35 mm.
Argent 21088643
L'unité 12,90 €

SOCLE POUR NEZ DE MARCHÉ ADAPTABLE

Aluminium brut. À sceller ou à visser.
Pour parquet de 7 à 12 mm d'épaisseur.
21088612 L'unité 9,90 €
Existe pour parquet de 12 à 15 mm d'épaisseur.
Longueur 2,7 m. Nous consulter.

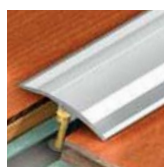

SEUIL MULTINIVEAU À FIXATION INVISIBLE HARMONY

Aluminium anodisé. Pour différence de niveau jusqu'à 17 mm.
Long. : 2,7 m. Larg. : 41 mm.
Argent 21088698 L'unité 19,90 €
Existe en **Bouleau blanc** 23918672 **Pin vieilli** 23918801 **Taiga** 23136601
Long. : 0,93 m. Larg. : 41 mm. Prix : nous consulter.





LES SOLS

LES CARRELAGES

LA TENDANCE BOIS	052
L'ASPECT BÉTON	061
CÔTÉ PIERRE.....	075
LES RUSTIQUES.....	089
L'ESPRIT MÉTAL.....	092
LES CARREAUX CIMENT.....	096
LES COULEURS.....	100
LA MOSAÏQUE & LES ÉMAUX.....	100
LA GAMME TECHNIQUE.....	101
LA MISE EN ŒUVRE & L'ENTRETIEN.....	102



LA TENDANCE BOIS

URBIKO

Grès cérame émaillé

**17€
90**

le m²



Ambiance réalisée
avec le coloris gris



URBIKO ▼

Grès cérame émaillé

15 x 60 cm

15 x 60 cm

épaisseur 9 mm, boîte de 1,26 m²

QB U3P3E3C2

■ Beige 27796108

■ Gris 27796115

QB U3sP3E3C2

■ Blanc 27796122

Le m² **17,90 €** soit la boîte 22,55 €

► Pour une *finition parfaite*

PLINTHE

7 x 60 cm

■ Beige 27796153

■ Gris 27796207

■ Blanc 27796214

L'unité **6,90 €**

**BAYARD**

Grès cérame émaillé

19€₉₀le m²

Ambiance réalisée avec le coloris naturel

Existe en finition extérieure
Voir catalogue extérieur p.40**VALLEY**

Grès cérame émaillé

19€₉₀le m²Ambiance réalisée
avec le coloris naturel**BAYARD**

Groupe 5, grès cérame émaillé, moh's 7

15 x 90 cm

15 x 90 cmépaisseur 9 mm, boîte de 1,215 m²

■ Gris 28826255

■ Naturel 28826262

Le m² 19,90 € soit la boîte 24,18 €

► Pour une finition parfaite

PLINTHE

8 x 45 cm

8 x 45 cm

■ Gris 28826293

■ Naturel 28826309

L'unité 3,50 €

**VALLEY**

Grès cérame émaillé

15 x 90 cm

15 x 90 cmépaisseur 9 mm, boîte de 1,215 m²

Groupe 4

■ Ash 28890096

Groupe 5

■ Naturel 28890102

Le m² 19,90 € soit la boîte 24,18 €

► Pour une finition parfaite

PLINTHE

8 x 45 cm

8 x 45 cm

■ Ash 28939344

■ Naturel 28939351

L'unité 3,50 €



DEMEURE

Groupe 4, grès cérame émaillé, aspect très dénuancé, moh's 8

28 x 94 cm

28 x 94 cm

épaisseur 10,2 mm, boîte de 1,05 m²

■ **Artic** 29352395

■ **Natural** 29352401

Le m² **22,90 €** soit la boîte 24,05 €

■ **Oak** 29352418*

Le m² **24,50 €** soit la boîte 25,73 €

ARTIC

► Pour une finition parfaite

PLINTHE

8 x 94 cm

■ **Artic** 29352630

■ **Natural** 29352647

L'unité **12,50 €**

■ **Oak** 29352654*

L'unité **14,50 €**

NATURAL

OAK



CORTINA

Groupe 4, grès cérame émaillé, moh's 6

19 x 80 cm

19 x 80 cm

épaisseur 10 mm, boîte de 1,40 m²

■ **Noisette** 29322879*

■ **Beige** 27796580

■ **Gris** 27796597

Le m² **28,90 €** soit la boîte 40,46 €

NOISETTE

► Pour une finition parfaite

PLINTHE

9,5 x 80 cm

9,5 x 80 cm

■ **Noisette** 29322886*

■ **Beige** 27796924

■ **Gris** 27796931

L'unité **10,50 €**

GRIS

BEIGE

**SAVOIE**

Grès cérame émaillé

28[€]₉₀le m²FABRICATION
FRANÇAISE**SAVOIE**

Grès cérame émaillé, moh's 6

TECK

NOYER

HÊTRE

ÉRABLE

19 x 80 cm

19 x 80 cmépaisseur 10 mm, boîte de 1,40 m²

Groupe 3

■ **Teck** 28889236

Groupe 4

■ **Noyer** 28889243■ **Hêtre** 28889250

Groupe 5

■ **Érable** 28889267Le m² **28,90 €** soit la boîte 40,46 €► **Pour une finition parfaite****PLINTHE**

9 x 80 cm

9 x 80 cm■ **Teck** 28938194■ **Noyer** 28938187■ **Hêtre** 28938170■ **Érable** 28938163L'unité **9,90 €**

Ambiance réalisée avec le coloris teck

**SOFT**

Grès cérame émaillé

31[€]₉₀le m²Grande
dimension**SOFT**Groupe 5,
grès cérame émaillé, moh's 8

BROWN

CREAM

GREIGE

15 x 100 cm

15 x 100 cmépaisseur 10 mm, boîte de 1,23 m²■ **Brown** 27262382■ **Cream** 27262375■ **Greige** 27262399Le m² **31,90 €** soit la boîte 39,24 €► **Pour une finition parfaite****PLINTHE**

7,5 x 100 cm

7,5 x 100 cm■ **Brown** 27513187■ **Cream** 27513194■ **Greige** 27513200L'unité **9,90 €**

Ambiance réalisée avec le coloris cream

Existe en finition extérieure (série hard)
Voir catalogue extérieur p.35 et p.40

**ASPEN**Grès cérame émaillé
aspect très dénuancé**31€**
90le m²

Ambiance réalisée avec le coloris greige

Existe en finition extérieure
Voir catalogue extérieur p.41**ASPEN**

Grès cérame émaillé, aspect très dénuancé

**BROWN**

15 x 100 cm

15 x 100 cm
épaisseur 10 mm, boîte de 1,23 m²
Groupe 4
■ **Brown** 29375622
Groupe 5
■ **Greige** 29375615
Le m² **31,90 €** soit la boîte 39,24 €

20,5 x 100 cm

20,5 x 100 cm
épaisseur 10 mm, boîte de 1,23 m²
Groupe 4
■ **Brown** 29375646
Groupe 5
■ **Greige** 29375639
Le m² **31,90 €** soit la boîte 39,24 €

► **Pour une finition parfaite****PLINTHE**

7,5 x 100 cm

7,5 x 100 cm
■ **Brown** 29375684
■ **Greige** 29375677

L'unité **9,90 €**

**PIERWOOD**

Grès cérame émaillé coloré dans la masse rectifié aspect dénuancé

34€₉₀

le m²

Grande dimension

Ambiance réalisée avec le coloris grey

**WOOD**

Grès cérame émaillé rectifié

34€₉₀

le m²

Grande dimension

Ambiance réalisée avec le coloris blanc

**PIERWOOD**

Grès cérame émaillé coloré dans la masse rectifié, aspect dénuancé

20 x 120 cm

20 x 120 cm

épaisseur 9,5 mm, boîte de 1,20 m²

Groupe 4

■ Grey 29351862

Groupe 5

■ White 29351855

Le m² **34,90 €** soit la boîte 41,88 €

► Pour une finition parfaite

PLINTHE

7 x 60 cm

7 x 60 cm

■ Grey 29351886

■ White 29351879

L'unité **6,90 €**

WOOD

Grès cérame émaillé rectifié

16,5 x 100 cm

16,5 x 100 cm

épaisseur 11 mm, boîte de 0,99 m²

QB U3P3E3C2

■ Brun 26711553

■ Gris 26711546

QB U3sP3E3C2

■ Blanc 26711584

Groupe 4

■ Ciment 26711539

Le m² **34,90 €** soit la boîte 34,55 €

► Pour une finition parfaite

PLINTHE

8 x 50 cm

8 x 50 cm

■ Brun 26712727

■ Gris 26712710

■ Blanc 26712437

■ Ciment 26712703

L'unité **5,90 €**

8 x 100 cm

8 x 100 cm*

■ Brun 26712475*

■ Gris 26712468*

■ Blanc 26714295*

■ Ciment 26712451*

La boîte de 6 plinthes **83,40 €**

WOODENGrès cérame émaillé
coloré dans la masse rectifié**43**
90le m²

20 x 119,5 cm

20 x 119,5 cmépaisseur 9,5 mm, boîte de 1,195 m²■ **Aspen** 30039647■ **Willow** 30039648Le m² **43,90 €** soit la boîte 52,46 €

ASPEN

WILLOW

► Pour une finition parfaite

PLINTHE

7 x 60 cm

7 x 60 cm■ **Aspen** 30039649■ **Willow** 30039650L'unité **6,90 €****NOUVEAU**
Produit**Grande
dimension**Ambiance réalisée
avec le coloris aspen



Mon conseil projet

Avez-vous pensé à

l'affaiblissement acoustique ?

Natte Schlüter Ditra-Heat-Duo.
*Une solution confort 2 en 1 :
 réduction des bruits de chocs
 et diffusion rapide
 de la chaleur*

À retrouver en page 237

17,90€

la plaque de 0,80 m²

et **249€**

le rouleau de 12,50 m²



PRENEZ RENDEZ-VOUS EN MAGASIN et finalisez votre projet avec nos conseillers !



**MADEIRA**

Grès cérame émaillé coloré dans la masse rectifié

à partir de

44,90 €le m²

Ambiance réalisée avec le coloris grigio

Existe en finition extérieure sur commande

GRIGIO

CORDA

BIANCO

ANTHRACITE

BEIGE

MADEIRA ▾

Grès cérame émaillé coloré dans la masse rectifié

15 x 90 cm

15 x 90 cmépaisseur 9 mm, boîte de 1,215 m²

QB U2sP3E3C2

■ Grigio 27274316

Le m² **44,90 €** soit la boîte 54,55 €

■ Anthracite 27274378*

Le m² **49,90 €** soit la boîte 60,63 €

QB U3P3E3C2

■ Corda 27274293

Le m² **44,90 €** soit la boîte 54,55 €

■ Beige 27274354*

Le m² **49,90 €** soit la boîte 60,63 €

QB U3sP3E3C2

■ Bianco 27274330

Le m² **44,90 €** soit la boîte 54,55 €

22,5 x 90 cm

22,5 x 90 cmépaisseur 9 mm, boîte de 1,215 m²

QB U2sP3E3C2

■ Grigio 27274309

Le m² **44,90 €** soit la boîte 54,55 €

■ Anthracite 27274361*

Le m² **49,90 €** soit la boîte 60,63 €

QB U3P3E3C2

■ Corda 27274286

Le m² **44,90 €** soit la boîte 54,55 €

■ Beige 27274347*

Le m² **49,90 €** soit la boîte 60,63 €

QB U3sP3E3C2

■ Bianco 27274323

Le m² **44,90 €** soit la boîte 54,55 €**► Pour une finition parfaite****PLINTHE**

9 x 90 cm

9 x 90 cm

■ Grigio 27274415

■ Corda 27274279

■ Bianco 27274422

L'unité **18,90 €**

* Délai : consultez votre magasin.

L'ASPECT BÉTON

**HAVRE**

Grès cérame émaillé

à partir de

12€₉₀le m²Ambiance réalisée
avec le coloris dark

DARK

GREY

HAVRE ▾

Grès cérame émaillé, moh's 7

45 x 45 cm

60 x 60 cm

45 x 45 cmépaisseur 8,5 mm, boîte de 1,42 m²

Groupe 4

■ Dark 28826187

Groupe 5

■ Grey 28826170

Le m² **12,90 €** soit la boîte 18,32 €**60 x 60 cm**épaisseur 9,8 mm, boîte de 1,44 m²

Groupe 4

■ Dark 28826194

Groupe 5

■ Grey 28826200

Le m² **15,90 €** soit la boîte 22,90 €**COMPAKT**

Grès cérame émaillé

à partir de

15€₉₀le m²Ambiance réalisée
avec le coloris marengoExiste en finition extérieure
Voir catalogue extérieur
p.32 et p.38

GRAFITO

MARENGO

TAUPE

COMPAKT

Grès cérame émaillé, moh's 7

45 x 45 cm

60 x 60 cm

45 x 45 cmépaisseur 8,5 mm, boîte de 1,42 m²

QB U2P3E3C2

■ Urban grafito 28826095

QB U2sP3E3C2

■ Urban marengo 28826101

■ Urban taupe 28826088

Le m² **15,90 €** soit la boîte 22,58 €**60 x 60 cm**épaisseur 9,8 mm, boîte de 1,44 m²

QB U2P3E3C2

■ Grafito 27262011

QB U2sP3E3C2

■ Marengo 27262054

■ Taupe 27262078

Le m² **19,90 €** soit la boîte 28,66 €

► Pour une finition parfaite

PLINTHE

8 x 45 cm

8 x 60 cm

8 x 45 cm

■ Dark 28826231

■ Grey 28826248

L'unité **3,90 €****8 x 60 cm**

■ Dark 30018694

■ Grey 30018695

L'unité **6,90 €**

► Pour une finition parfaite

PLINTHE

8 x 45 cm

8 x 60 cm

8 x 45 cm

■ Urban grafito 28826125

■ Urban marengo 28826132

■ Urban taupe 28826118

L'unité **3,90 €****8 x 60 cm**

■ Grafito 27262122

■ Marengo 27262115

■ Taupe 27262139

L'unité **6,90 €**

**TIMES SQUARE**

Grès cérame émaillé

à partir de

**17€
90**le m²FABRICATION
FRANÇAISEAmbiance réalisée
avec le coloris grisExiste en finition
extérieure
sur commande

TAUPE

GRIS

TIMES SQUAREQB U3P3E3C2,
grès cérame émaillé, moh's 6

boîte de 1,40 m²

Taupe 24776127
Gris 24776110

Le m² **17,90 €** soit la boîte 25,06 €

45 x 45 cm

boîte de 1,44 m²

Taupe 24776103*
Gris 24776097*

Le m² **25,90 €** soit la boîte 37,30 €

60 x 60 cm

boîte de 1,45 m²

Taupe 27796832
Gris 27796818

Le m² **19,90 €** soit la boîte 28,86 €

► Pour une finition parfaite

Taupe 24776066
Gris 24776059

L'unité **2,50 €**

boîte de 1,11 m²

Taupe 24776240*
Gris 24776233*

Le m² **29,90 €** soit la boîte 33,19 €

Taupe 27796955
Gris 27796948

L'unité **3,80 €**

* Délai : consultez votre magasin.

**SINOPE**

Grès cérame émaillé

à partir de

**17€
90**le m²FABRICATION
FRANÇAISE

Ambiance réalisée avec le coloris taupe

Existe en finition
extérieure
Voir catalogue extérieur p.38

TAUPE

GRIS

BEIGE

SINOPE

Grès cérame émaillé, moh's 6

34 x 34 cm

34 x 34 cmépaisseur 8 mm, boîte de 1,40 m²

QB U3P3E3C2

Taupe 24471770**Gris** 24172950

QB U3sP3E3C2

Beige 24172929Le m² **17,90 €** soit la boîte 25,06 €

45 x 45 cm

45 x 45 cmépaisseur 8 mm, boîte de 1,45 m²

QB U3P3E3C2

Gris 27796788

QB U3sP3E3C2

Beige 27796771Le m² **19,90 €** soit la boîte 28,86 €

► Pour une finition parfaite

PLINTHE

8 x 34 cm

8 x 34 cm**Taupe** 24471787**Gris** 24172875**Beige** 24172868L'unité **2,50 €**

8 x 45 cm

8 x 45 cm**Gris** 27796979**Beige** 27796962L'unité **3,80 €**

**ESTATE**

Grès cérame émaillé

à partir de

21,90le m²FABRICATION
FRANÇAISE

TAUPE

GRIS

BEIGE

BLANC

Ambiance réalisée avec le coloris gris

Existe en finition extérieure
Voir catalogue extérieur p.38**ESTATE**

Grès cérame émaillé, moh's 6

45 x 45 cm

60 x 60 cm

45 x 45 cmépaisseur 8 mm,
boîte de 1,45 m²QB U3P3E3C2
■ **Taupe** 27796733
■ **Gris** 27796726QB U3sP3E3C2
■ **Beige** 27796702
■ **Blanc** 27796719Le m² **21,90 €**
soit la boîte 31,76 €**60 x 60 cm***épaisseur 10 mm,
boîte de 1,11 m²QB U3P3E3C2
■ **Taupe** 27796870*
■ **Gris** 27796863*QB U3sP3E3C2
■ **Beige** 27796849*
■ **Blanc** 27796856*Le m² **29,90 €**
soit la boîte 33,19 €

► Pour une finition parfaite

PLINTHE

8 x 45 cm

9,5 x 60 cm

8 x 45 cm■ **Taupe** 27797013
■ **Gris** 27797006
■ **Beige** 27796986
■ **Blanc** 27796993L'unité **3,70 €****9,5 x 60 cm***■ **Taupe** 27796917*
■ **Gris** 27796900*
■ **Beige** 27796887*
■ **Blanc** 27796894*L'unité **8,90 €****HABITAT**

Grès cérame émaillé

21,90le m²

GRIS

BEIGE

BLANC

Ambiance réalisée
avec le coloris beige**HABITAT**

Grès cérame émaillé

45 x 45 cm

45 x 45 cmépaisseur 9,5 mm,
boîte de 1,013 m²QB U3P3E3C2
■ **Gris** 26700380QB U3sP3E3C2
■ **Beige** 26700359
■ **Blanc** 26700403Le m² **21,90 €**
soit la boîte 22,18 €

► Pour une finition parfaite

PLINTHE

9,5 x 45 cm

9,5 x 45 cm■ **Gris** 27270950
■ **Beige** 27270943
■ **Blanc** 27270967L'unité **4,90 €**

TEX

Grès cérame coloré dans la masse

à partir de

23 €
90

le m²

SHANTUNG

KHADI

SATIN

45 x 45 cm

45 x 45 cm

moh's 7, épaisseur 9 mm,
boîte de 1,02 m²

- Shantung 29375431
- Khadi 29375448
- Satin 29375455

Le m² **23,90 €** soit la boîte 24,38 €

60 x 60 cm

60 x 60 cm

moh's 7, épaisseur 10 mm,
boîte de 1,44 m²

- Shantung 29375462
- Khadi 29375479
- Satin 29375486

Le m² **31,90 €** soit la boîte 45,94 €

► Pour une finition parfaite

PLINTHE

8 x 45 cm

8 x 45 cm

- Shantung 29375493
- Khadi 29375509
- Satin 29375516

L'unité **4,50 €**

8 x 60 cm

8 x 60 cm

- Shantung 29375523
- Khadi 29375530
- Satin 29375547

L'unité **9,90 €**



Ambiance réalisée avec le coloris khadi.
Au mur la faïence tex p.145. Porte et paroi de douche allure p.214.
Receveur kinesurf p.222. Colonne de douche touareg p.230.

NYC

Grès cérame coloré dans la masse

VU
 DANS LE
 PROJET
 P.12-13

à partir de

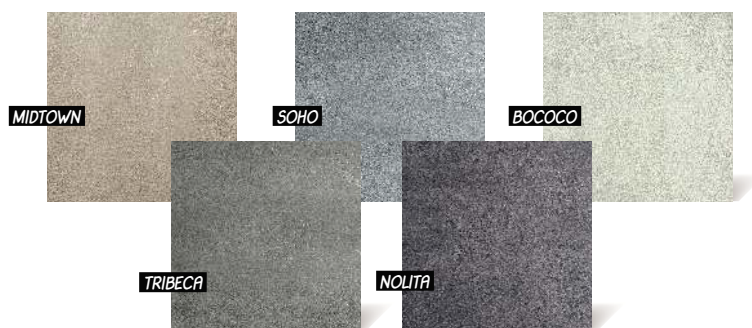
23[€]
 90
le m²

NYC

Grès cérame coloré dans la masse, moh's 7

45 x 45 cm

45 x 45 cm

épaisseur 9 mm, boîte de 1,02 m²

QB U3P3E3C2

■ Midtown 25063394*

■ Soho 25063271

QB U3sP3E3C2

■ Bococo 25063288

Groupe 4

■ Tribeca 27810545

■ Nolita 25063295

Le m² **23,90 €** soit la boîte 24,38 €

30 x 60 cm

30 x 60 cm

épaisseur 9,5 mm, boîte de 1,26 m²

Groupe 4

■ Midtown 25063400*

■ Soho 25063325

■ Tribeca 27810538

■ Nolita 25063318

Groupe 5

■ Bococo 25063301

Le m² **27,90 €** soit la boîte 35,15 €

60 x 60 cm

60 x 60 cm

épaisseur 10 mm, boîte de 1,44 m²

QB U3P3E3C2

■ Midtown 26823997*

■ Soho 26824031

QB U3sP3E3C2

■ Bococo 26823973

Groupe 4

■ Tribeca 27813096

■ Nolita 26824017

Le m² **31,90 €** soit la boîte 45,94 €Grande
dimension

90 x 90 cm

90 x 90 cm rectifié

épaisseur 10,5 mm, boîte de 1,62 m²

Groupe 4

■ Midtown 26824000*

■ Soho 26824048

■ Tribeca 27810552

■ Nolita 26824024

Groupe 5

■ Bococo 26823980

Le m² **49,90 €** soit la boîte 80,84 €

► Pour une finition parfaite

PLINTHE

8 x 45 cm

8 x 45 cm

■ Midtown 25063448*

La boîte de 28 plinthes **109,20 €**

■ Soho 25063356

■ Bococo 25063332

■ Tribeca 27810576

■ Nolita 25063349

L'unité **3,90 €**

8 x 60 cm

8 x 60 cm

■ Midtown 25063431*

La boîte de 15 plinthes **148,50 €**

■ Soho 25063387

■ Bococo 25063363

■ Tribeca 27810583

■ Nolita 25063370

L'unité **9,90 €**

7,2 x 90 cm

7,2 x 90 cm rectifié

■ Midtown 26863559*

La boîte de 10 plinthes **169 €**

■ Soho 26863535

■ Bococo 26863566

■ Tribeca 27810569

■ Nolita 26863542

L'unité **16,90 €**

Ambiance réalisée avec le coloris tribeca

 Existe en finition extérieure
 Voir catalogue extérieur p.32

UPGRADE

Grès cérame
coloré dans la masse
aspect dénuancé

24[€]
90

le m²



60 x 60 cm

60 x 60 cm

Groupe 4, épaisseur 8,5 mm,
boîte de 1,80 m²

■ **Bianco** 29322978

■ **Grigio** 29322985

Le m² **24,90 €** soit la boîte 44,82 €

► *Pour une finition parfaite*

PLINTHE

7,5 x 60 cm

7,5 x 60 cm

■ **Bianco** 29322992

■ **Grigio** 29323005

L'unité **9,90 €**

*Aspect béton usé
très marqué*

Ambiance réalisée avec le coloris bianco.
Escalier yangji monopoutre
voir catalogue menuiserie p.196

Existe en finition extérieure
sur commande

MAGMA

Grès cérame émaillé
coloré dans la masse
aspect dénuancé

24[€]₉₀

le m²



BEIGE

GREY

50,5 x 50,5 cm

50,5 x 50,5 cm

Groupe 5, épaisseur 10 mm,
boîte de 1,28 m²

■ Beige 29375691
■ Grey 29375707

Le m² **24,90 €** soit la boîte 31,87 €

► *Pour une finition parfaite*

PLINTHE

6 x 50,5 cm

6 x 50,5 cm

■ Beige 29375714
■ Grey 29375721

L'unité **5,90 €**

Aspect béton
essuyé

Ambiance réalisée
avec le coloris grey

**STILE URBANO**

Grès cérame coloré dans la masse

VU
DANS LE PROJET
P.4-5

à partir de

24€₉₀le m²

Ambiance réalisée avec le coloris cemento

CEMENTO



FERRO

GESSO

STILE URBANOQB U4P4E3C2,
grès cérame coloré dans la masse

45 x 45 cm



45 x 45 cmépaisseur 9 mm, boîte de 1,02 m²

-  **Cemento** 27883785
-  **Ferro** 27883792
-  **Gesso** 27883808

Le m² **24,90 €** soit la boîte 25,40 €

60 x 60 cm

60 x 60 cmépaisseur 10 mm, boîte de 1,44 m²

-  **Cemento** 27883815
-  **Ferro** 27883822
-  **Gesso** 27883839

Le m² **32,90 €** soit la boîte 47,38 €**DOCKS**

Grès cérame décoré coloré dans la masse

à partir de

25€₉₀le m²FABRICATION
FRANÇAISE

Ambiance réalisée avec le coloris skate

Existe en finition extérieure sur commande

SKATE

HUB

DOCKS

Grès cérame décoré coloré dans la masse

45 x 45 cm

45 x 45 cmQB U4P4E3C2
épaisseur 9 mm, boîte de 1,02 m²

-  **Skate** 27263082
-  **Hub** 26119731

Le m² **25,90 €** soit la boîte 26,42 €

60 x 60 cm



60 x 60 cmQB U4P4+E3C2
épaisseur 10,5 mm, boîte de 0,72 m²

-  **Skate** 27263129
-  **Hub** 27263112

Le m² **32,90 €** soit la boîte 23,69 €**Pour une finition parfaite****PLINTHE**

8 x 45 cm



8 x 45 cm

-  **Cemento** 27883846
-  **Ferro** 27883853
-  **Gesso** 27883860

L'unité **3,90 €**

8 x 60 cm

8 x 60 cm

-  **Cemento** 27883877
-  **Ferro** 27883884
-  **Gesso** 27883891

L'unité **9,90 €****Pour une finition parfaite****PLINTHE**

7 x 45 cm

7 x 45 cm

-  **Skate** 28244639
-  **Hub** 28244646

L'unité **3,90 €**

7 x 60 cm

7 x 60 cm

-  **Skate** 27263143
-  **Hub** 27263136

L'unité **8,90 €**

CHICGrès cérame émaillé
coloré dans la masse**27€
90**le m²Ambiance réalisée
avec le coloris zinc**CHIC**

Groupe 4, grès cérame émaillé coloré dans la masse, moh's 6



60 x 60 cm

60 x 60 cmépaisseur 9 mm, boîte de 1,44 m²■ **Zinc** 24944830■ **Cromo** 24944793■ **Silice** 24944816Le m² **27,90 €** soit la boîte 40,18 €

Existe aussi en 48 x 48 cm sur commande

► Pour une finition parfaite

PLINTHE

9,5 x 60 cm

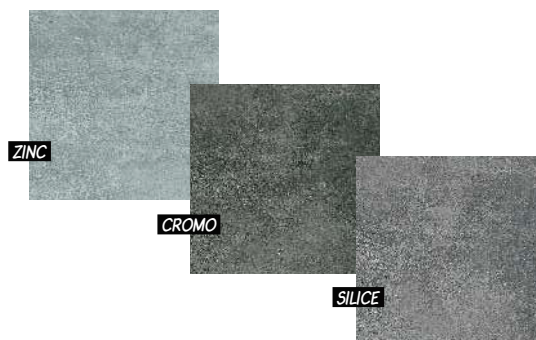
9,5 x 60 cm■ **Zinc** 24945011■ **Cromo** 24944991■ **Silice** 24945004L'unité **8,90 €**

ELVEN

Grès cérame émaillé
coloré dans la masse rectifié
aspect très dénuancé

32€₉₀

le m²



60 x 60 cm

60 x 60 cm

QB U4P4E3C2, moh's 5,
épaisseur 9,6 mm, boîte de 1,08 m²

■ **Blanco** 29352128

■ **Gris** 29352135

Le m² **32,90 €** soit la boîte 35,53 €

► *Pour une finition parfaite*

PLINTHE

8 x 60 cm

8 x 60 cm

■ **Blanco** 29352142

■ **Gris** 29352159

L'unité **8,90 €**

Ambiance réalisée avec le coloris blanco.
Au mur la faïence elven p.139.
Vasque villette p.190. Mitigeur mycube p.200.
Baignoire connect air p.244.



TESTEZ VOS PROJETS EN 3D pour mieux vous projeter !



Mon projet et plus...

Chauffage sous le carrelage

Schlüter Ditra-Heat-E permet
de tempérer vos sols comme
vos murs pour toujours plus
de confort

À retrouver en page 237

529€

Le kit pour 5,60 m²



**REDEN**

Grès cérame coloré dans la masse rectifié

VU
DANS LE
PROJET
P.6-7

à partir de

34€₉₀le m²Grande
dimension

Ambiance réalisée avec le coloris ivory

Existe en finition extérieure
Voir catalogue extérieur p.33 et p.39

GREY



IVORY



BISCUIT

**REDEN**

Grès cérame coloré dans la masse rectifié



60 x 60 cm

60 x 60 cmQB U4P4E3C2
épaisseur 9,5 mm, boîte de 1,08 m²

- Grey 27801703
- Ivory 27801710
- Biscuit 27801727

Le m² **34,90 €** soit la boîte 37,69 €

80 x 80 cm

80 x 80 cmQB U4P3E3C2
épaisseur 9,5 mm, boîte de 1,28 m²

- Grey 27801734
- Ivory 27801741
- Biscuit 27801352*

Le m² **46,90 €** soit la boîte 60,03 €

60 x 60 cm

60 x 60 cm lappato*QB U4P4E3C2
épaisseur 9,5 mm, boîte de 1,08 m²

- Grey 27801628*
- Ivory 27801635*
- Biscuit 27801345*

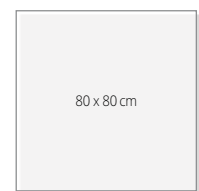
Le m² **43,90 €** soit la boîte 47,41 €

80 x 80 cm

80 x 80 cm lappato*QB U4P3E3C2
épaisseur 9,5 mm, boîte de 1,28 m²

- Grey 27801369*
- Ivory 27801376*
- Biscuit 27801383*

Le m² **54,90 €** soit la boîte 70,27 €

► Pour plus de style

DÉCOR*

60 x 60 cm

60 x 60 cmépaisseur 9,5 mm, boîte de 1,08 m²
(panachage aléatoire des décors)

- Grey 27801598*
- Ivory 27801574*
- Biscuit 27801581*

Le m² **49,90 €** soit la boîte 53,89 €

GREY



IVORY



BISCUIT

► Pour une finition parfaite

PLINTHE

7 x 60 cm

7 x 60 cm

- Grey 27801451
- Ivory 27801468
- Biscuit 27801475

L'unité **6,90 €**

8 x 80 cm

8 x 80 cm

- Grey 27801482
- Ivory 27801604

L'unité **9,90 €**

- Biscuit 27801499*

La boîte de 10 plinthes **99 €**

**NETWORK**

Grès cérame
coloré dans la masse
lappato rectifié
aspect dénuancé

**37€
90**

le m²

*Aspect béton
tramé en
superficie*

Ambiance réalisée
avec le coloris umber VI

NETWORK

QB U4P4+E3C2, grès cérame coloré dans la masse lappato rectifié, aspect dénuancé

60 x 60 cm

60 x 60 cm lappato

épaisseur 9,5 mm, boîte de 1,08 m²

- **Umber VI** 29351893
- **Grey GR** 29351909
- **Hemp CA** 29351916

Le m² **37,90 €** soit la boîte 40,93 €

► *Pour une finition parfaite*

PLINTHE

7 x 60 cm

7 x 60 cm lappato

- **Umber VI** 29351923
- **Grey GR** 29351930
- **Hemp CA** 29351947

L'unité **6,90 €**

UMBER VI

GREY GR

HEMP CA

EGO

Grès cérame coloré dans la masse rectifié

à partir de

37€₉₀le m²

Grande dimension

Ambiance réalisée avec le coloris noir associé au décor quadro noir

**EGO**

Grès cérame coloré dans la masse rectifié

► Pour plus de style

DÉCOR*

► Pour une finition parfaite

PLINTHE

6 x 60 cm

6 x 60 cm

- Beige 27789438
- Blanc 27789452
- Gris 27789476
- Noir 27789445

L'unité **6,90 €**

60 x 60 cm

60 x 60 cmépaisseur 10,5 mm, boîte de 1,08 m²

- Beige 27789803
- Blanc 27789834
- Gris 27789810
- Noir 27789827

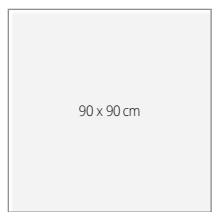
Le m² **37,90 €** soit la boîte 40,93 €

90 x 90 cm

90 x 90 cmépaisseur 10,5 mm, boîte de 0,81 m²

- Beige 27789681
- Blanc 27789711
- Gris 27789698
- Noir 27789704

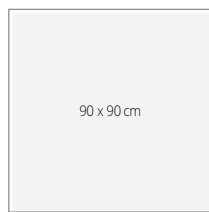
Le m² **49,90 €** soit la boîte 40,42 €

90 x 90 cm

90 x 90 cmépaisseur 10,5 mm, boîte de 0,81 m²

- Nirvana beige 27789728*
- Nirvana blanc 27789759*
- Nirvana gris 27789735*
- Nirvana noir 27789742*

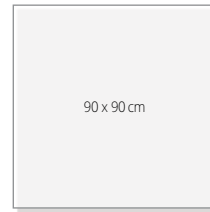
Le m² **59,90 €** soit la boîte 48,52 €

90 x 90 cm

90 x 90 cmépaisseur 10,5 mm, boîte de 0,81 m²

- Quadro beige 27789766*
- Quadro blanc 27789797*
- Quadro gris 27789773*
- Quadro noir 27789780*

Le m² **59,90 €** soit la boîte 48,52 €

**ULTRA**Grès cérame décoré
lappato rectifié**39€
90**le m²Ambiance réalisée
avec le coloris grey silver**BÉTON**Grès cérame
coloré dans la masse
lappato rectifié**39€
90**le m²**Grande
dimension**Ambiance réalisée
avec le coloris ceniza**ULTRA**QB U3P3E3C2,
grès cérame décoré lappato rectifié, moh's 5**60 x 60 cm lappato**épaisseur 9 mm, boîte de 1,44 m²■ **Grey silver** 26130309■ **Antrasit** 26130293Le m² **39,90 €** soit la boîte 57,46 €**BÉTON**

Grès cérame coloré dans la masse lappato rectifié

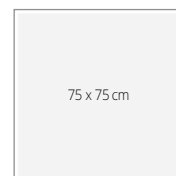
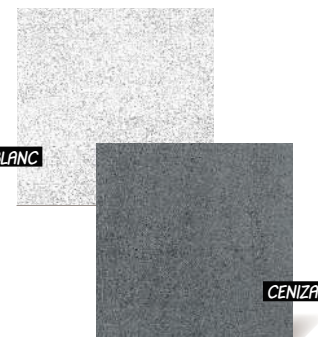
**75 x 75 cm lappato**épaisseur 11 mm, boîte de 1,69 m²■ **Blanc** 27809822■ **Ceniza** 27809846Le m² **39,90 €** soit la boîte 67,43 €► **Pour une finition parfaite****PLINTHE****7,5 x 60 cm lappato**■ **Grey silver** 28245209■ **Antrasit** 28245339L'unité **8,90 €**► **Pour une finition parfaite****PLINTHE****9 x 75 cm lappato**■ **Blanc** 27811849■ **Ceniza** 27811863L'unité **7,90 €**

MAVERICK

Grès cérame émaillé

à partir de

19€₉₀le m²

30 x 60 cm

30 x 60 cmGroupe 4, moh's 7, épaisseur 8,7 mm, boîte de 1,26 m²■ **White** 30040139■ **Grey** 30040140Le m² **19,90 €** soit la boîte 25,07 €**Grande dimension**

60 x 120 cm

60 x 120 cm rectifiéGroupe 4, moh's 7, épaisseur 10 mm, boîte de 1,428 m²■ **White** 30040141■ **Grey** 30040142Le m² **32,90 €** soit la boîte 46,98 €► **Pour une finition parfaite****PLINTHE**

8 x 60 cm

8 x 60 cm■ **White** 30040143■ **Grey** 30040144L'unité **3,50 €****NOUVEAU**

Produit

VU
DANS LE
PROJET
P.18-19

Ambiance réalisée avec le coloris white.
 Au mur la faïence home p.158-159
 et dans l'espace douche les panneaux d'habillage easystyle p.171.
 Paroi de douche sélect + et ses accessoires p.210-211.
 Receveur base slate p.223. Colonne de douche idealjet p.228.

Existe en finition extérieure. Voir catalogue extérieur p.30

CHÂTEAU

Grès cérame
coloré dans la masse
aspect dénuancé

à partir de

23 €₉₀

le m²



Ambiance réalisée
avec le coloris crème

**CHÂTEAU**

Groupe 5,
grès cérame coloré dans la masse,
aspect dénuancé, moh's 6

45 x 45 cm

45 x 45 cm

épaisseur 9,5 mm, boîte de 1,02 m²

■ Crème 29375318

■ Gris 29375325

Le m² **23,90 €** soit la boîte 24,38 €

30 x 60 cm

30 x 60 cm*

épaisseur 9,5 mm, boîte de 1,26 m²

■ Crème 29375356*

■ Gris 29375363*

Le m² **27,90 €** soit la boîte 35,15 €

60 x 60 cm

60 x 60 cm

épaisseur 9,5 mm, boîte de 1,44 m²

■ Crème 29375332

■ Gris 29375349

Le m² **31,90 €** soit la boîte 45,94 €

Existe aussi en système modulaire sur commande

► **Pour une finition parfaite**

PLINTHE

8 x 45 cm

8 x 45 cm

■ Crème 29375370

■ Gris 29375387

L'unité **4,50 €**

8 x 60 cm

8 x 60 cm

■ Crème 29375394

■ Gris 29375400

L'unité **9,90 €**

**PIZARRA**

Grès cérame émaillé coloré dans la masse aspect ardoisé

23€₉₀

le m²

Ambiance réalisée avec le coloris negro

**ROCCIA**

Grès cérame émaillé aspect dénuancé

24€₉₀

le m²

Ambiance réalisée avec les coloris bianco et beige.
Au mur la faïence roccia p.146. Meuble estate p.179

PIZARRA

Grès cérame émaillé coloré dans la masse, aspect ardoisé, moh's 7

31,6 x 63,5 cm

31,6 x 63,5 cm

épaisseur 9 mm, boîte de 1,40 m²

■ **Grafito** 24944960

■ **Gris** 24944977

■ **Negro** 24944984

Le m² **23,90 €** soit la boîte 33,46 €

**ROCCIA**

QB U4P3E3C2, grès cérame émaillé, aspect dénuancé

45,7 x 45,7 cm

45,7 x 45,7 cm

épaisseur 8,5 mm, boîte de 1,253 m²

■ **Beige** 29352227

■ **Bianco** 29352210

■ **Grigio** 29352234

Le m² **24,90 €** soit la boîte 31,20 €



► Pour une finition parfaite

PLINTHE

8 x 31,6 cm

8 x 31,6 cm

■ **Grafito** 21713873

■ **Gris** 24945035

■ **Negro** 21713859

L'unité **5,50 €**

► Pour une finition parfaite

PLINTHE

8 x 45,7 cm

8 x 45,7 cm

■ **Beige** 29352258

■ **Bianco** 29352241

■ **Grigio** 29352265

L'unité **5,50 €**

**ANVERSA**

Grès cérame coloré dans la masse

25 €₉₀le m²Ambiance réalisée avec le coloris grigio.
Au mur le carrelage cubics p.127**CAMINO**

Grès cérame émaillé

26 €₉₀le m²FABRICATION
FRANÇAISE

Ambiance réalisée avec le coloris beige

Existe en finition extérieure
Voir catalogue extérieur p.37**ANVERSA**Groupe 4,
grès cérame coloré dans la masse

BEIGE

GRIGIO

60 x 60 cm

60 x 60 cmépaisseur 8,5 mm, boîte de 1,80 m²

■ Beige 29322930

■ Grigio 29322947

Le m² **25,90 €** soit la boîte 46,62 €

► Pour une finition parfaite

PLINTHE

7 x 60 cm

7 x 60 cm

■ Beige 29322954

■ Grigio 29322961

L'unité **9,90 €****CAMINO**QB U3sP3E3C2,
grès cérame émaillé, moh's 6

BEIGE

GRIS

40 x 60 cm

40 x 60 cmépaisseur 10 mm, boîte de 1,20 m²

■ Beige 28889274

■ Gris 28889281

Le m² **26,90 €** soit la boîte 32,28 €

► Pour une finition parfaite

PLINTHE

9,5 x 60 cm

9,5 x 60 cm

■ Beige 28890058

■ Gris 28890065

L'unité **7,90 €**

**BRITISH STONE**

Grès cérame
décoré rectifié
aspect très dénuancé

à partir de

29€₉₀

le m²

Ambiance réalisée avec le coloris beige

Existe en finition extérieure
Voir catalogue extérieur p.31

BRITISH STONE

Grès cérame décoré rectifié, aspect très dénuancé, moh's 7

30 x 60 cm

30 x 60 cm lappato

QB U4P3E3C2

épaisseur 9 mm, boîte de 1,08 m²

■ Beige 27271360

■ Grey 27271377

Le m² **29,90 €** soit la boîte 32,29 €



60 x 60 cm

60 x 60 cm

QB U4P4E3C2

épaisseur 9 mm, boîte de 1,44 m²

■ Beige 27271384

■ Grey 27271391

Le m² **32,90 €** soit la boîte 47,38 €



► Pour une finition parfaite

PLINTHE

8,5 x 60 cm

8,5 x 60 cm lappato

■ Beige 27271421

■ Grey 27271438

L'unité **6,90 €**

7 x 60 cm

7 x 60 cm

■ Beige 28246091

■ Grey 28246084

L'unité **6,90 €**

STONEMIX

Grès cérame émaillé
coloré dans la masse rectifié
aspect très dénuancé

à partir de

29€₉₀le m²

30 x 60 cm

30 x 60 cm

moh's 6, épaisseur 9,5 mm,
boîte de 1,08 m²

■ **Gold** 30039793

■ **Grey** 30039794

Le m² **29,90 €** soit la boîte 32,29 €

60 x 60 cm

60 x 60 cm

moh's 6, épaisseur 9,5 mm,
boîte de 1,08 m²

■ **Gold** 30039795

■ **Grey** 30039796

Le m² **31,90 €** soit la boîte 34,45 €

60 x 120 cm

**Grande
dimension****60 x 120 cm***

moh's 6, épaisseur 9,5 mm,
boîte de 1,44 m²

■ **Gold** 30039801*

■ **Grey** 30039802*

Le m² **49,90 €** soit la boîte 71,86 €

► **Pour une finition parfaite**

PLINTHE

7 x 60 cm

7 x 60 cm

■ **Gold** 30039797

■ **Grey** 30039798

L'unité **6,90 €**

NOUVEAU
Produit

* Délai : consultez votre magasin.

Ambiance réalisée avec le coloris gold.
Au mur la faïence bela p.126. Cuisine city chêne p.275.
Plan de travail blanc artic 38 mm p.296. Crédençe inox p.300.
Évier malta p.301. Mitigeur venta p.308.
Hotte décorative murale accession p.318.

Existe en finition extérieure
Voir catalogue extérieur p.37



Mon conseil projet

Avez-vous pensé

au nécessaire à joint ?

À retrouver en page 102

15,90€

au coupe-carreaux ?

Coupe-carreaux manuel TR600 Magnet
à retrouver en page 102

289€

au mortier colle ?

Notre sélection à retrouver en page 103



PRENEZ RENDEZ-VOUS EN MAGASIN et finalisez votre projet avec nos conseillers !



**EMPORIO***

Grès cérame émaillé rectifié

à partir de

**31€
90**le m²

Ambiance réalisée avec le coloris grafitte associé au décor agnès grey p.146.
Au mur les coloris grafitte et grey associés au décor agnès grey p.146.

EMPORIO*

Grès cérame émaillé rectifié

30 x 60 cm

30 x 60 cmépaisseur 10 mm, boîte de 1,08 m²

Groupe 4

■ **Natural** 29354375*■ **Grey** 29354368*Le m² **31,90 €** soit la boîte 34,45 €

NATURAL

GREY

60 x 60 cm

60 x 60 cmépaisseur 10 mm, boîte de 1,44 m²

Groupe 3

■ **Grafitte** 29354337*

Groupe 4

■ **Natural** 29354344*■ **Grey** 29354351*Le m² **32,90 €** soit la boîte 47,38 €

GRAFITTE

NATURAL

GREY

PIETRE DI FIUME

Grès cérame émaillé
coloré dans la masse rectifié
aspect dénuancé

à partir de

35€₉₀le m²

30 x 60 cm

30 x 60 cm*

Groupe 5, moh's 6,
épaisseur 9,5 mm, boîte de 1,08 m²

■ Beige 30040402*

■ Grigio 30040403*

Le m² **35,90 €** soit la boîte 38,77 €

60 x 60 cm

60 x 60 cm

QB U4P4E3C2, moh's 6,
épaisseur 10 mm, boîte de 1,08 m²

■ Beige 30040398

■ Grigio 30040399

Le m² **36,90 €** soit la boîte 39,85 €

60 x 120 cm

60 x 120 cm*

Groupe 5, moh's 6,
épaisseur 10 mm, boîte de 1,44 m²

■ Beige 30040404*

■ Grigio 30040405*

Le m² **49,90 €** soit la boîte 71,86 €

▶ Pour une finition parfaite

PLINTHE

7,5 x 60 cm

7,5 x 60 cm

■ Beige 30040400

■ Grigio 30040401

L'unité **6,90 €****NOUVEAU**

Produit

Grande
dimensionAmbiance réalisée
avec le coloris grigio

X-ROCK

Grès cérame coloré dans la masse rectifié

à partir de

**36€
90**le m²**X-ROCK**

Grès cérame coloré dans la masse rectifié

**60 x 60 cm**épaisseur 10 mm, boîte de 1,08 m²

QB U2sP3E3C2

■ **Noir** 27856062

QB U3P3E3C2

■ **Gris** 27856055

QB U4P4+E3C2

■ **Beige** 27856048*■ **Blanc** 27856079*Le m² **36,90 €** soit la boîte 39,85 €**60 x 120 cm***épaisseur 10 mm, boîte de 1,44 m²

QB U2sP3E3C2

■ **Noir** 27856024*

QB U3P3E3C2

■ **Gris** 27856017*

QB U4P3E3C2

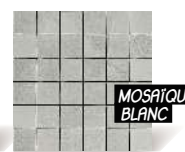
■ **Beige** 27856000*■ **Blanc** 27856031*Le m² **49,90 €** soit la boîte 71,86 €**GRIS****BLANC**► **Pour plus de style****DÉCOR*****30 x 30 cm**épaisseur 10 mm, boîte de 0,54 m²■ **Mosaïque noir** 27856109*■ **Mosaïque gris** 27856093*■ **Mosaïque beige** 27856086*■ **Mosaïque blanc** 27856116*Le m² **109 €** soit la boîte 58,86 €► **Pour une finition parfaite****PLINTHE****6 x 60 cm**■ **Noir** 27856147■ **Gris** 27856130L'unité **8,90 €**■ **Beige** 27856123*■ **Blanc** 27856154*La boîte de 10 plinthes **89 €****Grande
dimension**Ambiance réalisée
avec le coloris beige

* Délai : consultez votre magasin.

MARMI 3.0

Grès cérame
coloré dans la masse rectifié poli
aspect dénuancé

à partir de

49€₉₀le m²

60 x 60 cm

60 x 60 cm

QB U3P3E3C2

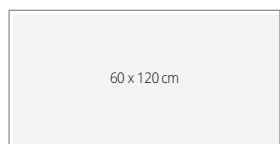
épaisseur 9 mm, boîte de 1,08 m² **Onix** 28852346 **Venato white** 28852353Le m² **49,90 €** soit la boîte 53,89 €

60 x 120 cm

60 x 120 cm*

QB U3P3E3C2

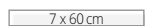
épaisseur 9 mm, boîte de 1,44 m² **Onix** 28852322* **Venato white** 28852339*Le m² **77,90 €** soit la boîte 112,18 €**Pour une finition parfaite****PLINTHE**

7 x 60 cm

7 x 60 cm **Onix** 28852360 **Venato white** 28852377L'unité **11,90 €****Grande
dimension**

Ambiance réalisée avec le coloris venato white.
Au mur la faïence all white p.130-131.
Meuble story p.178. Mitigeur mycube p.200.
Baignoire stark et robinetterie triverde p.247.
Ligne d'accessoires sil p.261

VENICE VILLA

Grès cérame pleine masse rectifié

à partir de

66[€]₉₀le m²

BEIGE

WHITE

60 x 60 cm

60 x 60 cm

QB U4P4E3C2

épaisseur 10 mm, boîte de 1,08 m²
Beige 30039636

 White 30039637
Le m² **66,90 €** soit la boîte 72,25 €**60 x 60 cm poli***

QB U3P3E3C2

épaisseur 10 mm, boîte de 1,08 m²
Beige 30039640*

 White 30039641*
Le m² **98,90 €** soit la boîte 106,81 €► *Pour une finition parfaite*

PLINTHE

7 x 60 cm

7 x 60 cm
Beige 30039638

 White 30039639
L'unité **13,90 €****7 x 60 cm poli***
Beige 30039642*

 White 30039643*
La boîte de 10 plinthes **189 €**
NOUVEAU
Produit
Ambiance réalisée
avec le coloris white

* Délai : consultez votre magasin.



Mon conseil projet

Avez-vous pensé

à nettoyer, protéger
et entretenir votre carrelage ?

Les solutions Fila vous
permettront de garder
inaltérés dans le temps
l'aspect original
et la brillance de vos surfaces.

À retrouver en page 103

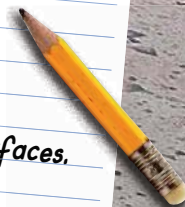

LAVICAGrès cérame rectifié
aspect dénuancé**72€
90**le m²

BEIGE



GRIS

100 x 100 cm

100 x 100 cmQB U4P3E3C2
épaisseur 6 mm, boîte de 2,00 m²

■ Beige 29352333

■ Gris 29352340

Le m² **72,90 €** soit la boîte 145,80 €► *Pour une finition parfaite***PLINTHE**

10 x 100 cm

10 x 100 cm

■ Beige 29352357

■ Gris 29352364

L'unité **34,90 €**

*Grand format
pour un
rendu moderne*

Ambiance réalisée avec le coloris beige.
Au mur le carrelage cubics p.127

PONT DU GARD

Grès cérame émaillé
bords festonnés

**21€
90**

le m²



30 x 30 cm

30 x 30 cm

moh's 6, épaisseur 8 mm,
boîte de 1,44 m²

QB U3P3E3C2

■ Ocre 29322770

■ Blanc antique 29322787

QB U3sP3E3C2

□ Ivoire 29322794*

Groupe 4

■ Cuir 29322800*

Le m² **21,90 €** soit la boîte 31,54 €

► Pour une finition parfaite

PLINTHE

8 x 30 cm

8 x 30 cm

■ Ocre 29322817

■ Blanc antique 29322824

□ Ivoire 29322831*

■ Cuir 29322848*

L'unité **2,50 €**

FABRICATION
FRANÇAISE

Ambiance réalisée avec le coloris ocre

Existe en finition extérieure
Voir catalogue extérieur p.42



RETROUVEZ

les carrelages
extérieurs
dans le nouveau
catalogue
extérieur 2020



* Délai : consultez votre magasin.

TUSCANY

Grès cérame émaillé
coloré dans la masse
bords festonnés aspect dénuancé

25 €
90

le m²



40 x 40 cm

40 x 40 cm

Groupe 5, moh's 5,
épaisseur 9 mm, boîte de 0,99 m²

■ Capraia 30040406

■ Elba 30040407

Le m² **25,90 €** soit la boîte 25,64 €

► Pour une finition parfaite

PLINTHE

8 x 45 cm

8 x 45 cm

■ Capraia 30040408

■ Elba 30040409

L'unité **2,90 €**

NOUVEAU
Produit

Ambiance réalisée avec
les coloris capraia et elba

Mon conseil projet

Avez-vous pensé

au nettoyage d'après chantier ?

Le détergent Deterdek Pro
nettoiera en profondeur votre
carrelage sans laisser de traces.

À retrouver en page 103

11,90 €
Le bidon de 1 litre

COTTOMED

Grès cérame émaillé
coloré dans la masse
aspect très dénuancé

VU
DANS LE
PROJET
P.8-9

29€₉₀

le m²



ZENZERO

GINEPRO

33 x 33 cm

33 x 33 cm

moh's 5, épaisseur 9,5 mm,
boîte de 1,11 m²

- Zenzero** 30039811
- Ginepro** 30039812

Le m² **29,90 €** soit la boîte 33,19 €

33 x 50 cm

33 x 50 cm

moh's 5, épaisseur 9,5 mm,
boîte de 1,00 m²

- Zenzero** 30039809
- Ginepro** 30039810

Le m² **29,90 €**

50 x 50 cm

50 x 50 cm

moh's 5, épaisseur 9,5 mm,
boîte de 1,50 m²

- Zenzero** 30039807
- Ginepro** 30039808

Le m² **29,90 €** soit la boîte 44,85 €

Existe aussi en système modular
sur commande

► *Pour une finition parfaite*

PLINTHE

7 x 50 cm

7 x 50 cm

- Zenzero** 30039813
- Ginepro** 30039814

L'unité **5,90 €**

NOUVEAU
Produit

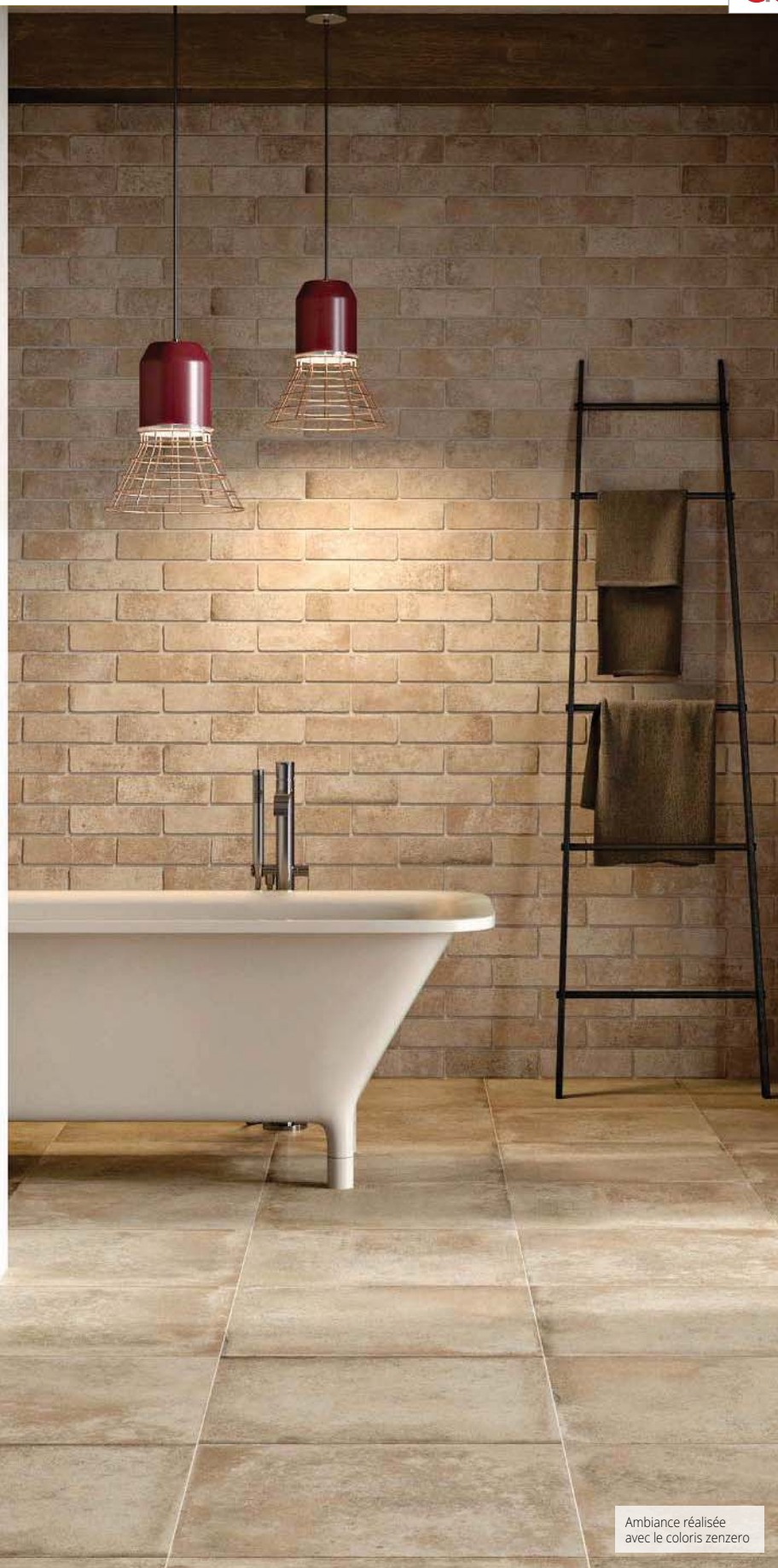

Ambiance réalisée
avec le coloris zenzero

**PLATINE**

Grès cérame émaillé

17€₉₀le m²FABRICATION
FRANÇAISEAmbiance réalisée
avec le coloris acier**PLATINE ▼**

Grès cérame émaillé, moh's 6

34 x 34 cm

34 x 34 cmépaisseur 8 mm, boîte de 1,40 m²■ **Acier** 28820116■ **QB U3P3E3C2**■ **Gris** 28820109Le m² **17,90 €** soit la boîte 25,06 €**► Pour une finition parfaite****PLINTHE**

8 x 34 cm

8 x 34 cm■ **Acier** 28820130■ **Gris** 28820123L'unité **2,90 €****ATELIER**

Grès cérame émaillé

à partir de

22€₉₀le m²FABRICATION
FRANÇAISEAmbiance réalisée
avec le coloris cuivre**ATELIER**

Groupe 4, grès cérame émaillé, moh's 6

45 x 45 cm

45 x 45 cmépaisseur 8 mm, boîte de 1,45 m²■ **Carbone** 28889298■ **Cuivre** 28889311■ **Acier** 28889304Le m² **22,90 €** soit la boîte 33,21 €

40 x 60 cm

40 x 60 cmépaisseur 10 mm, boîte de 1,20 m²■ **Carbone** 28889205■ **Cuivre** 28889229■ **Acier** 28889212Le m² **25,90 €** soit la boîte 31,08 €

60 x 60 cm

60 x 60 cmépaisseur 10 mm, boîte de 1,11 m²■ **Carbone** 28889328■ **Cuivre** 28889342■ **Acier** 28889335Le m² **26,90 €** soit la boîte 29,86 €**► Pour une finition parfaite****PLINTHE**

8,5 x 45 cm

8,5 x 45 cm■ **Carbone** 28889359■ **Cuivre** 28889373■ **Acier** 28889366L'unité **3,90 €**

9,5 x 60 cm

9,5 x 60 cm■ **Carbone** 28889380■ **Cuivre** 28889403■ **Acier** 28889397L'unité **7,50 €**

IT'S DIFFERENT

Grès cérame émaillé
coloré dans la masse
aspect très dénuancé

33€₉₀

le m²

NOUVEAU

Produit



Ambiance réalisée avec le coloris nickel chrome.
Cuisine gloss blanc p.275. Escalier jangui
monopoutre voir catalogue menuiserie p.196

IT'S DIFFERENT

Groupe 4, grès cérame émaillé coloré
dans la masse, aspect très dénuancé

**60 x 60 cm**

épaisseur 10 mm, boîte de 1,44 m²

- Nickel chrome 30039817
- Grey London 30039818
- Dark soul 30039821*
- Black mirror 30039822*

Le m² **33,90 €** soit la boîte 48,82 €

Pour une finition parfaite

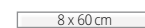
PLINTHE**8 x 60 cm**

- Nickel chrome 30039819
- Grey London 30039820

L'unité **8,90 €**

- Dark soul 30039823*
- Black mirror 30039824*

La boîte de 15 plinthes **133,50 €**



NICKEL CHROME



GREY LONDON

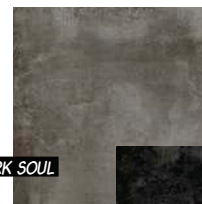

DARK SOUL



BLACK MIRROR

GRAVITY

Grès cérame émaillé
coloré dans la masse rectifié
aspect très dénuancé

39€₉₀

le m²

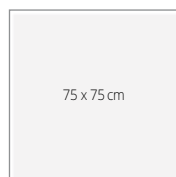
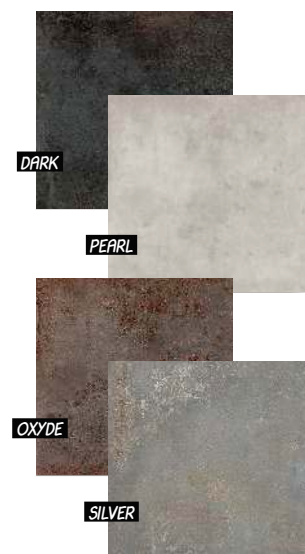

75 x 75 cm

75 x 75 cm

moh's 7, épaisseur 10,2 mm,
boîte de 1,125 m²

- Dark 30039755
- Pearl 30039927
- Oxyde 30039930*
- Silver 30039931*

Le m² **39,90 €** soit la boîte 44,89 €

► *Pour une finition parfaite*

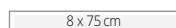
PLINTHE

8 x 75 cm

8 x 75 cm

- Dark 30039928
- Pearl 30039929
- Oxyde 30039932*
- Silver 30039933*

L'unité **11,90 €**

NOUVEAU

Produit

*Grande
dimension*

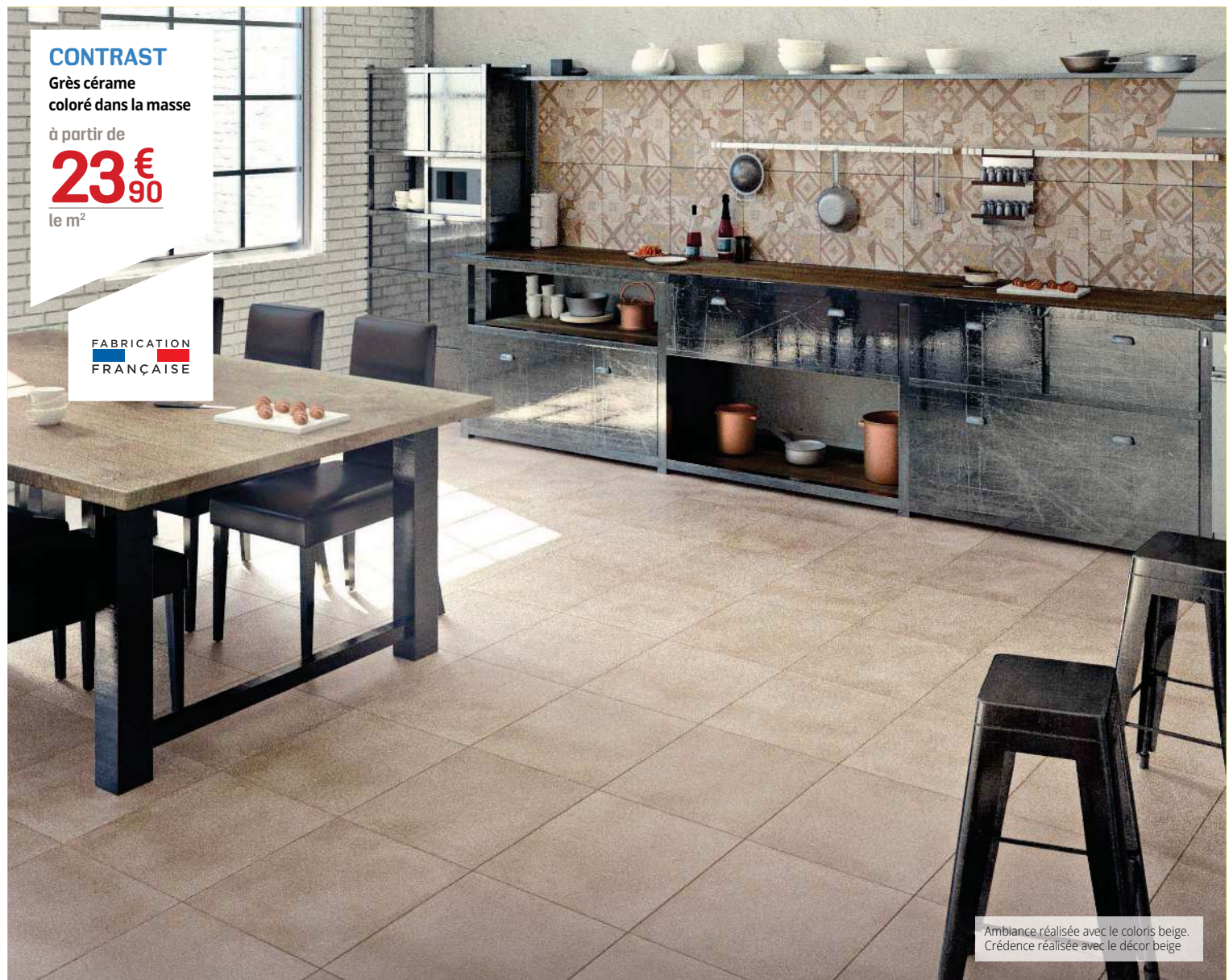

Ambiance réalisée avec le coloris dark.
Au mur le carrelage cubics p.127

**CONTRAST**Grès cérame
coloré dans la masse

à partir de

23€₉₀le m²FABRICATION
FRANÇAISEAmbiance réalisée avec le coloris beige.
Crédence réalisée avec le décor beige**CONTRAST**QB U4P4E3C2,
grès cérame coloré dans la masse

45 x 45 cm

45 x 45 cmépaisseur 9 mm, boîte de 1,02 m²

- White** 28852193
- Beige** 28826446
- Cotto** 28826453
- Grey** 28826491

Le m² **23,90 €** soit la boîte 24,38 €**Pour plus de style
DÉCOR**

45 x 45 cm

45 x 45 cmépaisseur 9 mm, boîte de 1,02 m²

- Beige** 28826460
- Grey** 28826514

Le m² **25,90 €** soit la boîte 26,42 €**Pour une finition parfaite
PLINTHE**

8 x 45 cm

8 x 45 cm

- White** 28852209
- Beige** 28826477
- Cotto** 28826484
- Grey** 28826521

L'unité **3,90 €**

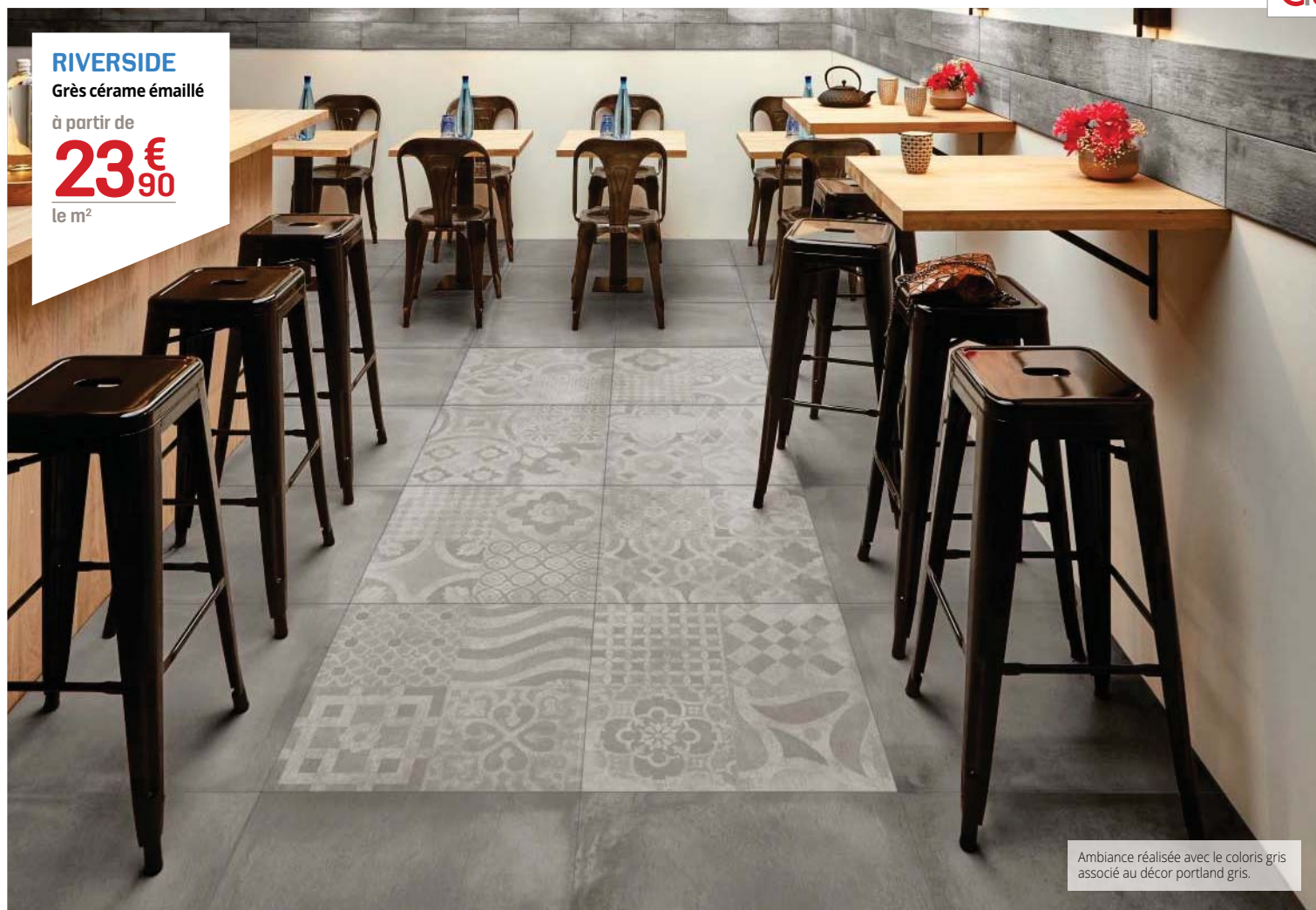
**RIVERSIDE**

Grès cérame émaillé

à partir de

23€₉₀le m²

Ambiance réalisée avec le coloris gris associé au décor portland gris.

**RIVERSIDE**

Grès cérame émaillé

**45 x 45 cm**épaisseur 9 mm, boîte de 1,215 m²

QB U3P3E3C2
 ■ Gris foncé 27796467
 ■ Gris 27796474

QB U3sP3E3C2
 ■ Blanc 27796481

Le m² **23,90 €** soit la boîte 29,04 €**BLANC****60 x 60 cm**épaisseur 9 mm, boîte de 1,08 m²

QB U3P3E3C2
 ■ Gris foncé 27796436
 ■ Gris 27796443

QB U3sP3E3C2
 ■ Blanc 27796450

Le m² **29,90 €** soit la boîte 32,29 €**PORTLAND GRIS****PORTLAND ALMOND**

► Pour plus de style
DÉCOR*



60 x 60 cm

60 x 60 cmépaisseur 9 mm, boîte de 1,08 m²

(panachage aléatoire des décors)
 ■ Portland gris 27796429*
 ■ Portland almond 27796412*

Le m² **37,90 €** soit la boîte 40,93 €

► Pour une finition parfaite
PLINTHE

6 x 45 cm

6 x 45 cm

■ Gris foncé 27796177
 ■ Gris 27796573
 ■ Blanc 27796160

L'unité **4,90 €**

6 x 60 cm

6 x 60 cm

■ Gris foncé 27796566
 ■ Gris 27796542
 ■ Blanc 27796559

L'unité **6,90 €**

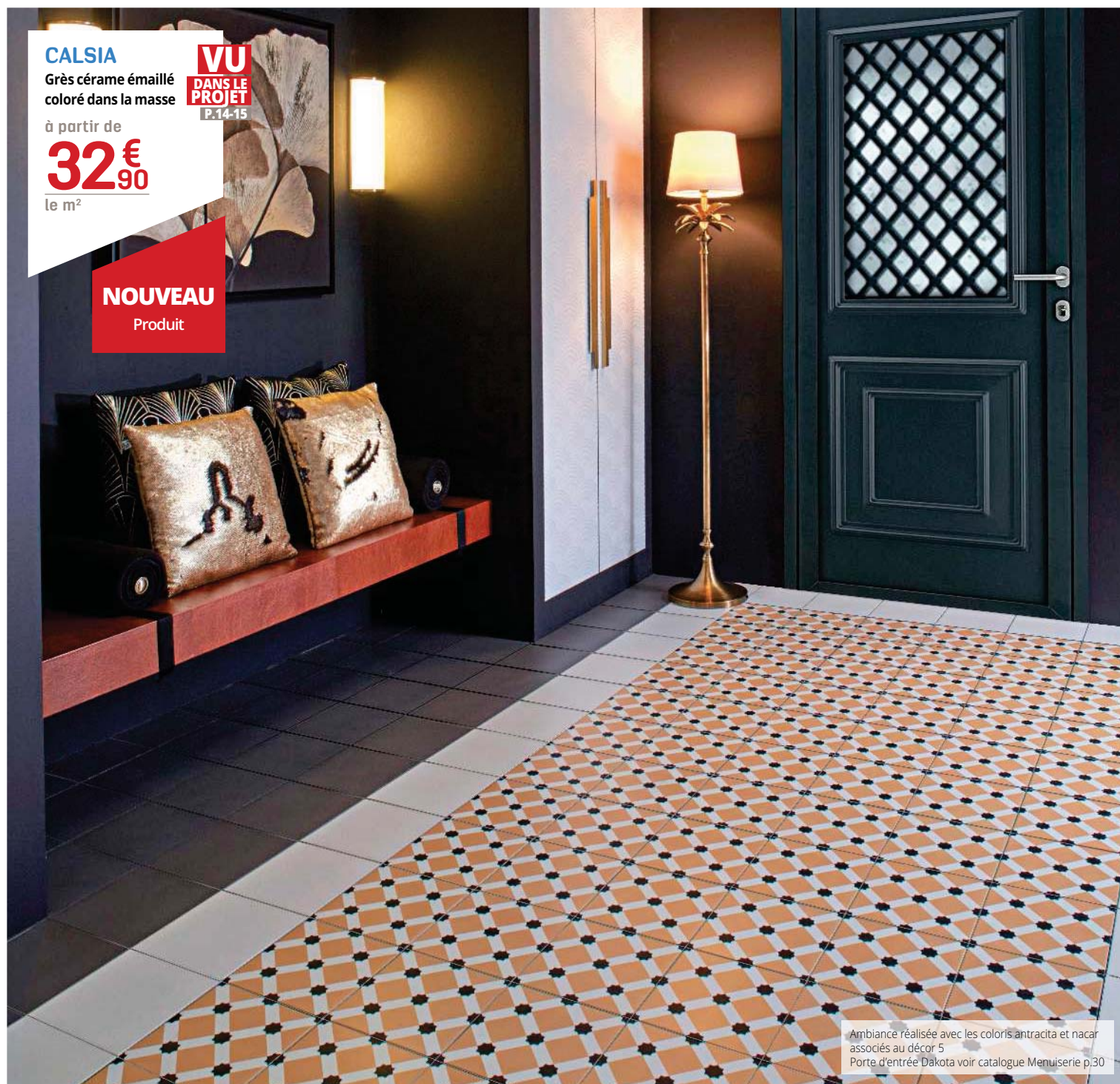
**CALSIA**

Grès cérame émaillé coloré dans la masse

VU
DANS LE
PROJET
P.14-15

à partir de

32€₉₀le m²**NOUVEAU**

Produit

Ambiance réalisée avec les coloris antracita et nacar associés au décor 5
Porte d'entrée Dakota voir catalogue Menuiserie p.30**CALSIA**

Grès cérame émaillé coloré dans la masse, moh's 5

20 x
20 cm**20 x 20 cm**épaisseur 8 mm, boîte de 1,00 m²

- Nacar** 30040413
- Humo** 30040414
- Antracita** 30040415

Le m² 32,90 €**NACAR****HUMO****ANTRACITA**

► Pour plus de style

DÉCOR20 x
20 cm**20 x 20 cm**
épaisseur 8 mm,
boîte de 1,00 m²

- 1** 30040419
- 5** 30040418
- 8** 30040420
- 10** 30040416
- 13** 30040417

Le m² 39,90 €**DÉCOR 1****DÉCOR 5****DÉCOR 8****DÉCOR 10****DÉCOR 13**

**MEDLEY**

Grès cérame émaillé coloré dans la masse

VU
DANS LE
PROJET
P.10-11

à partir de

**37€
90**le m²**NOUVEAU**

Produit

Ambiance réalisée avec les coloris grey et black associés au décor sound.
Cuisine gloss blanc p.275. Plan de travail béton ciré 38 mm p.297.
Évier malta p.301. Mitigeur bago p.311

MEDLEY

Grès cérame émaillé coloré dans la masse, moh's 5

20 x
20 cm**20 x 20 cm**épaisseur 9,5 mm, boîte de 1,00 m²

- Ivory** 30039803
- Grey** 30039804
- Black** 30039805

Le m² **37,90 €****IVORY****GREY****BLACK**

► Pour plus de style

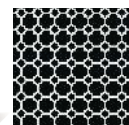
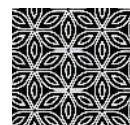
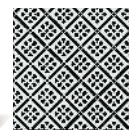
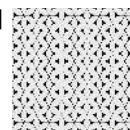
DÉCOR20 x
20 cm**20 x 20 cm**épaisseur 9,5 mm,
boîte de 1,00 m²
(panachage aléatoire
des décors)**Sound** 30039806Le m² **39,90 €****SOUND**

LES COULEURS



GRÈS ÉMAILLÉS MATS

Épaisseur 6 mm, boîte de 1,00 m²

10 x 10 cm*

QB U3P3E3C2

■ **white** 24483285*

Le m² **21,90 €**

20 x 20 cm

QB U2P3E3C2

■ **Mink fair** 27512777

■ **Brown** 27512791

■ **Anthracite** 27731710

Le m² **19,90 €**

■ **Dark blue** 24483384

■ **Black** 24483391

Le m² **22,90 €**

QB U2sP3E3C2

■ **Greige** 27512753

■ **Blue 1** 24483254

■ **Turquoise** 27512814

■ **Light mink** 27731727

Le m² **19,90 €**

QB U3P3E3C2

■ **White** 24483377

■ **Pool blue** 24483148

■ **Light sand** 24483407

Le m² **19,90 €**

■ **Yellow** 24483360

Le m² **22,90 €**

■ **Red** 24483339

Le m² **29,90 €**

10 x 10 cm antidérapant

R10/PC10 B/PN18

QB U2sP3E3C2

■ **Greige** 27731666*

QB U3P3E3C2

■ **White** 24483186

Le m² **25,90 €**

20 x 20 cm antidérapant

R10/PC10 B/PN18

QB U2sP3E3C2

■ **Greige** 27731703

QB U3P3E3C2

■ **White** 24483155

Le m² **19,90 €**



LA MOSAÏQUE



BEACHHOUSE*

Grès cérame émaillé rectifié

**NOUVEAU
Produit**

29,8
x 29,8 cm

LIGHT MIX



4,75 x 4,75 cm

épaisseur 10 mm

sur trame de 29,8 x 29,8 cm

■ **Light mix** 30040802*

La trame **28,90 €**



FAVO*

Mosaïque en pierre naturelle (marbre)
antidérapante R10/PC10 B/PN18

29,8
x 30,1 cm

CRÈME



TAUPE

4,8 x 4,8 cm

épaisseur 8 mm

sur trame de 29,8 x 30,1 cm

■ **Crème** 28854661*

■ **Taupe** 28854654*

La trame **37,90 €**

LES ÉMAUX ANTIDÉRAPANTS

NATURE GLASS

Groupe 3,
antidérapant R11/PC20 C/PN24, moh's 5,
sur trame de 31,1 x 31,1 cm

31,1
x 31,1 cm

2,5 x 2,5 cm

épaisseur 4,9 mm, boîte de 0,98 m²

■ **Dark grey** 26951744

Le m² **59,90 €** soit la boîte 58,70 €

■ **Mix** 27273111

Le m² **62,90 €** soit la boîte 61,64 €

■ **Moka** 26951737

■ **White** 26951751

Le m² **68,90 €** soit la boîte 67,52 €

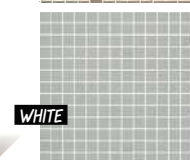
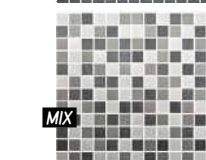

ÉCO STONES

Groupe 5,
antidérapant R11/PC20 C/PN24, moh's 5,
sur trame de 31,1 x 31,1 cm

31,1
x 31,1 cm

2,5 x 2,5 cm

épaisseur 4,9 mm, boîte de 0,49 m²

■ **Crema marfil mat** 27812143

■ **Silver mat** 27812150

Le m² **69,90 €** soit la boîte 34,25 €

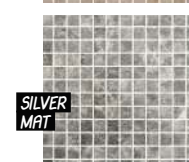

Émaux lisses voir p.170

DOTTI

QB U4P4E3C2, grès cérame pleine masse



20x20 cm

20 x 20 cmépaisseur 8 mm, boîte de 1,00 m²

- Ivory 24743396
- Light grey 27271902

Le m² **15,90 €**

30 x 30 cm

30 x 30 cmépaisseur 8 mm, boîte de 1,00 m²

- Ivory 24743600
- Dark grey 24743624
- Light grey 24743617
- Light beige 24743389

Le m² **15,90 €**

30 x 30 cm

Plat de marche 30 x 30 cm

- Ivory 24743471
- Dark grey 24743495
- Light grey 24743488
- Light beige 24743518

L'unité **2,90 €**

7x30 cm

Plinthe droite 7 x 30 cm

- Ivory 28244790
- Dark grey 28244783
- Light grey 28244806
- Light beige 28244820

L'unité **2,90 €**

10x20 cm

Plinthe à recouvrement 10 x 20 cm

- Ivory 24743525
- Dark grey 24743532
- Light grey 24743334
- Light beige 24743587

L'unité **2,90 €**

3x10 cm

Angle sortant 3 x 10 cm pour plinthe à recouvrement

- Ivory 24743563
- Dark grey 24743372
- Light grey 24743365
- Light beige 24743433

L'unité **3,50 €**

3x10 cm

Angle rentrant 3 x 10 cm pour plinthe à recouvrement

- Ivory 24743549
- Dark grey 24743358
- Light grey 24743341
- Light beige 24743594

L'unité **3,50 €**

10x20 cm

Plinthe à gorge 10 x 20 cm

- Ivory 30039579
- Dark grey 30039580
- Light grey 30039578
- Light beige 30039581

L'unité **3,90 €**

3x10 cm

Angle sortant 3 x 10 cm pour plinthe à gorge

- Ivory 30039585
- Dark grey 30039583
- Light grey 30039582
- Light beige 30039584

L'unité **4,90 €**

2x10 cm

Angle rentrant 2 x 10 cm pour plinthe à gorge

- Ivory 30039586
- Dark grey 30039588
- Light grey 30039587
- Light beige 30039589

L'unité **4,90 €**

DOTTI KANYON

QB U4P4E3C2, grès cérame pleine masse antidérapant R10/PC10

**30 x 30 cm**épaisseur 8 mm, boîte de 1,00 m²

- Ivory 24743303
- Light grey 27271919

Le m² **17,90 €**

DOTTI MERCATO

QB U4P4E3C2, grès cérame pleine masse antidérapant R11/PC20.

**20 x 20 cm**épaisseur 8 mm, boîte de 1,00 m²

- Light beige 27271445

Le m² **18,90 €**

DOTTI DIAMOND

QB U4P4E3C2, grès cérame pleine masse antidérapant R12/PC27 V4



20x20 cm

20 x 20 cmépaisseur 8 mm, boîte de 1,00 m²

- Ivory 24789516

Le m² **18,90 €**

COLOR DOT

QB U4P4E3C2, grès cérame pleine masse



30 x 30 cm

30 x 30 cmépaisseur 8 mm, boîte de 1,00 m²

- Grey 24903684

Le m² **15,90 €**

7x30 cm

Plinthe droite 7 x 30 cm

- Grey 28244745

L'unité **2,90 €**

UNI

QB U4P4E3C2, grès cérame pleine masse



30 x 30 cm

30 x 30 cmépaisseur 8 mm, boîte de 1,00 m²

- Grey 27731680
- Beige ivory 24743402

Le m² **17,90 €**

30 x 30 cm

Plat de marche 30 x 30 cm

- Beige ivory 24743501

L'unité **2,90 €**

7x30 cm

Plinthe droite 7 x 30 cm

- Grey 28245346
- Beige ivory 28245353

L'unité **2,90 €**

10x20 cm

Plinthe à recouvrement 10 x 20 cm

- Beige ivory 24743327

L'unité **2,90 €**

3x10 cm

Angle sortant 3 x 10 cm pour plinthe à recouvrement

- Beige ivory 24743570

L'unité **3,50 €**

3x10 cm

Angle rentrant 3 x 10 cm pour plinthe à recouvrement

- Beige ivory 24743556

L'unité **3,50 €**

10x20 cm

Plinthe à gorge 10 x 20 cm

- Beige ivory 30039575

L'unité **3,90 €**

3x10 cm

Angle sortant 3 x 10 cm pour plinthe à gorge

- Beige ivory 30039577

L'unité **4,90 €**

2x10 cm

Angle rentrant 2 x 10 cm pour plinthe à gorge

- Beige ivory 30039576

L'unité **4,90 €**

► Pour une finition parfaite

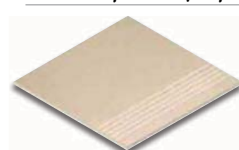

Plat de marche



Plinthe droite



Plinthe à recouvrement



Plinthe à gorge



Angle sortant



Angle rentrant

NOUVEAU
Produit

► La préparation du support



Poser un nouveau sol carrelé sur un ancien carrelage sans l'enlever

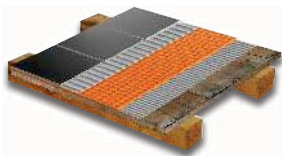

Concevoir un sol carrelé sur un parquet ou un plancher bois

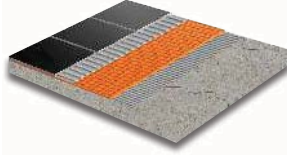

Carreler sur un sol fissuré (fissures inférieures à 2 mm)

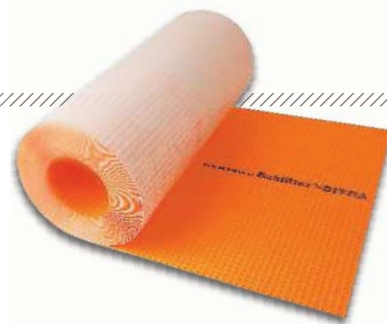

Schlüter
Systems



SCHLÜTER-DITRA 25⁽¹⁾ NATTE DE DÉCOUPLAGE POUR LA POSE DE CARRELAGE SUR TOUS SUPPORTS

Désolidarisation/découplage. Égalisation de la pression de vapeur. Répartition des charges et de la chaleur. Pose de grands formats possible sur support bois (jusqu'à 60 x 60 cm) et sur chape (supérieur à 100 x 100 cm). Absorbe les mouvements du support sans les transmettre au carrelage. Idéal en rénovation : sur ancien carrelage, sur support bois, sur support fissuré. Facile à mettre en œuvre au mortier-colle. Immobilisation réduite = gain de temps. Peut se poser sur un plancher chauffant. Sous Avis Technique CSTB.

Rouleau de 1 x 5 m 24849401 **99,90 €** soit le m² 19,98 €

Rouleau de 1 x 30 m 24849395 **499 €** soit le m² 16,63 €

► L'outillage pour la pose



MALAXEUR ÉLECTRIQUE RUBIMIX 9N 1200 W

Filetage emmanchement M14. Vitesse 1 : de 0 à 650 tours/min. Vitesse 2 : de 0 à 850 tours/min. Poignée ergonomique. Malaxage et homogénéisation des mortiers et colles carrelage. Pour mélanger jusqu'à 65 L de mortier. Poids 5,5 kg

24362672 **145,90 €**
dont 0,20 €
d'Éco-Participation.



SCIE DE CARRELEUR ÉLECTRIQUE PAR BARBOTAGE 550 W

230 V. 50 Hz. Puissance moteur 0,70 Cv. Équipée d'un disque à jante continue Ø 180 mm. Hauteur de coupe 35 mm. Table basculante pour coupe à 45° équipée d'un guide pour coupe répétitive. Vendue en boîte carton.

24795388 **89 €**
dont 0,24 € d'Éco-Participation.



COUPE-CARREUX MANUEL TR600 MAGNET

Longueur de coupe 60 cm. Coupe en diagonale 42 x 42 cm. Pression de séparation 800 kg. Séparateur mobile. Équerre giratoire à pivotement central. Guides Ø 20 mm avec supports renforcés. Vendu avec un jeu d'outils de 6 et 10 mm et une valise de rangement.

27916537 **289 €**



DISQUE DIAMANT ULTRA CERAM

Disque à tronçonner à couronne continue cannelée de très faible épaisseur permettant une grande vitesse et une excellente finition dans le grès cérame, le carrelage et les dalles sur plots. Coupe à sec ou à l'eau. Hauteur diamantée 10 mm pour une grande longévité. Flasque de renfort du centre en acier. Ø 125 mm

28502234* **59 €**



DISQUE DIAMANT STAR CERAM

Spécial faïence. Disque à couronne continue de faible épaisseur pour une excellente finition. Coupe à sec ou à l'eau. Ø 125 mm.

28502319* **19,90 €**



KIT TILE LEVEL

Système permettant d'éviter les différences d'affleurement lors de la pose des carreaux. Idéal pour les formats de carreaux à partir de 30 x 30 cm et la pose en double encollage. Composé de 100 brides Tile Level + 100 coupelles Tile Level + 1 pince Tile Level.

24771023 Le kit **60 €**



PEIGNE À COLLE RUBIFLEX

28 x 12 cm.
Denture carrée
6 mm.

21497506 **13,50 €**



GENOUILLÈRES À SOUFFLET

En matériau absorbant pour la protection aux impacts et aux sols irréguliers.

21497759
La paire **18,90 €**



KIT À JOINT AVEC BAC ORANGE 30 L PROJOINT®

Composé d'une grille amovible pour faciliter le nettoyage, d'un système anti-vagues qui évite le débordement de l'eau lors des déplacements du kit et d'un bac avec 4 roulettes multidirectionnelles équipées de freins. Rouleaux amovibles pour un nettoyage facilité. Poignée ergonomique pour une bonne prise en main. Bac lisse pour un nettoyage rapide.

25491401 **65,90 €**



NÉCESSAIRE À JOINT POUR CARRELEUR

Composé d'un plateau à jointer monobloc gris 14 x 25 cm avec semelle caoutchouc 8 mm, d'un plateau à nettoyer monobloc gris 14 x 25 cm avec mousse jaune épaisseur 30 mm et d'une éponge ovale en mousse synthétique 15 x 11 x 5,8 cm.

26824109 **15,90 €**



SPATULE DE CARRELEUR 35 CM

21497254 **5,70 €**



TALOCHON À JOINTOYER MOYEN

Semelle en caoutchouc de dureté moyenne. Pour revêtement mural ou sol, pour tous types de joints.

21497629 **14,90 €**



ÉPONGE SWEEPEX

Résiste à l'abrasion. Fort degré d'absorption.

24610049 **2,99 €**



TALOCHE AVEC ÉPONGE SWEEPEX 30 x 13,5 CM

Recommandée pour le nettoyage et la finition des joints. Base interchangeable adaptable à un manche ergonomique.

24791984 **11,90 €**

► Du ragréage au joint



RAGRÉAGE AUTOLISSANT SOLS INTÉRIEURS CLASSÉ P3 25KG GEDIMAT PERFORMANCE PRO

Spécial chantier neuf. Destiné à la préparation des supports avant la pose d'un revêtement.

Le sac de 25 kg 30005095 **15,90 €**
soit le kg 0,64 €



MORTIER-JOINT SOUPLE GRIS 2 À 12 MM INTÉRIEUR/EXTÉRIEUR 20 KG GEDIMAT PERFORMANCE PRO

Pour sols et murs intérieurs et extérieurs. Joint polyvalent souple pour tous supports déformables. Particulièrement adapté aux planchers chauffants et aux travaux de rénovation.

Le sac de 20 kg 30005106 **17 €**
soit le kg 0,85 €



MORTIER-COLLE NORMAL GRIS INTÉRIEUR C1 25 KG GEDIMAT PERFORMANCE PRO

Pour sols et murs intérieurs. Destiné à la pose de revêtements céramique sur supports neufs.

Le sac de 25 kg 30005099 **9,90 €**
soit le kg 0,40 €



MORTIER-COLLE AMÉLIORÉ HAUTE PERFORMANCE INTÉRIEUR/EXTÉRIEUR C2ET GEDIMAT PERFORMANCE PRO

Pose sur supports neufs et anciens. Pour l'application de carrelages de formats allant jusqu'à 3600 cm² (soit 60 x 60 cm maximum). Particulièrement utilisé pour la pose de carreaux à porosité réduite et pour les bassins privatifs. Émission de poussière réduite, pour le confort de l'applicateur.

Gris
Le sac de 5 kg 30005090 **6,40 €** soit le kg 1,28 €
Le sac de 25 kg 30005093 **16,90 €** soit le kg 0,68 €

Blanc
Le sac de 5 kg 30005091 **7,90 €** soit le kg 1,58 €
Le sac de 25 kg 30005094 **19,90 €** soit le kg 0,80 €



MORTIER-COLLE AMÉLIORÉ GRIS C2S1 DÉFORMABLE 25 KG GEDIMAT PERFORMANCE PRO

Pose sur supports neufs, anciens et déformables. Idéal pour l'application de carrelages grands formats (jusqu'à 10000 cm², soit 100 x 100 cm). Particulièrement adapté aux planchers chauffants et aux travaux de rénovation. Émission de poussière réduite, pour le confort de l'applicateur.

Le sac de 25 kg 30005096 **28,90 €**
soit le kg 1,16 €

► Les finitions

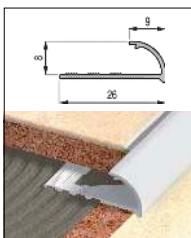

1/4 ROND OUVERT

Pour finition murale (PVC) ou sols (alu mat). Permet d'assurer une finition parfaite et esthétique au niveau des angles.

PVC blanc
8 mm, 2,5 ml
23137684 L'unité **4,50 €**

10 mm, 2,5 ml
23137721 L'unité **4,70 €**

Alu naturel
8 mm, 2,5 ml
23137547 L'unité **13,90 €**

10 mm, 2,5 ml
23137561 L'unité **14,90 €**

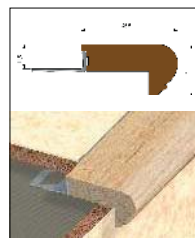

NEZ DE MARCHÉ BOIS CHÊNE

Pour finition des escaliers. Protection, sécurité et esthétique des bords de marches et plans de travail.

11,5 mm, 1 ml
23138278 L'unité **34 €**

11,5 mm, 2,5 ml
23138285 L'unité **79 €**

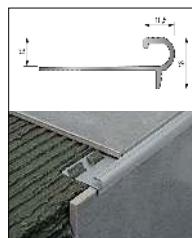

NEZ DE MARCHÉ FLORENTIN ALUMINIUM

Pour finition des escaliers et plans de travail.

10 mm, 2,5 ml
25578188 L'unité **19,90 €**

12,5 mm, 2,5 ml
25578195 L'unité **20,50 €**

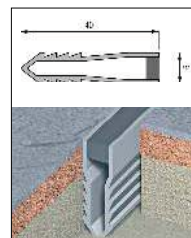

JOINT PVC GRIS DE FRACTIONNEMENT

À encaster. Fractionne la surface carrelée pour éviter les fissures. Recommandé tous les 60 m².

Suivre les préconisations du D.T.U.

9 x 30 mm, 2,5 ml
20828981 L'unité **4,40 €**

9 x 40 mm, 2,5 ml
21257490 L'unité **5,90 €**

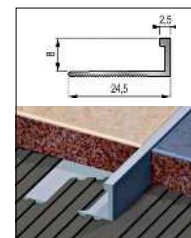

ARRÊT DE CORNIÈRE ALUMINIUM

Permet la séparation entre deux revêtements de même hauteur.

Brut 8 mm, 2,5 ml
23139091 L'unité **9,50 €**

Brut 10 mm, 2,5 ml
23139107 L'unité **9,90 €**

► Le nettoyage et l'entretien



CLEANER PRO

Détergent universel concentré pour tous types de carrelages, pierres naturelles et galets. Respecte les surfaces traitées et délicates.

Bidon de 1 L
24841696 **12,90 €**



DETERDEK PRO

Produit désincrustant acide pour sols. Élimine les incrustations d'après pose et les saletés de fin de chantier, le calcaire des sols et revêtements muraux et sanitaires.

Bidon de 1 L
24841689 **11,90 €**

Bidon de 5 L
24841672 **45,90 €**
soit le litre 9,18 €



PS 87 PRO

Produit détergent décapant et dégraissant. Nettoie et dégraisse les sols très sales. Idéal pour les pierres reconstituées.

Bidon de 1 L
24841658 **22,90 €**

Bidon de 5 L
24841641 **89,90 €**
soit le litre 17,98 €



FUGANET

Produit détergent pour joints. Nettoie à fond les joints de sols et revêtements céramique.

Spray de 750 ml
30044031 **9,90 €**
soit le litre 13,20 €



INSTANT REMOVER

Nettoyant instantané pour produits à joints frais. Évite la formation du voile de ciment opacifiant.

NOUVEAU **Spray de 750 ml**
30021645 **14,50 €**
soit le litre 19,33 €

LE CAHIER TECHNIQUE SOLS

5 DURÉE DE VIE DU PARQUET

Elle dépend de son épaisseur : plus le parement (ou couche d'usure) est épais, mieux il résiste aux années.

6 PARQUETS CONSEILLÉS EN FONCTION DES SUPPORTS

Pose clouée

Pour parquets massifs ou contrecollés épais.

Avantages :

- Robustesse
- Longévité
- Authenticit 

Pose flottante

Pour parquets contrecollés, sols stratifi s et LVT.

Avantages :

- Pose rapide sur la plupart des sols
- Pr t   l'emploi

Pose coll e

Pour parquets massifs et contrecollés : les lames sont reli es au support.

Avantages :

- Faible r sistance thermique (obligatoire si chauffage au sol)
- Confort de marche



À SAVOIR

1 LES PARQUETS, QUELLE FINITION ?

Les parquets bruts peuvent  tre vernis, cir s, huil s... tout d pend de l'effet recherch .

- **La finition vernie**, la plus courante, respecte la teinte naturelle du bois et exige peu d'entretien. Un coup de chiffon humide ou d'aspirateur suffit.
- **La finition huil e** est on ne peut plus naturelle. Elle conf re au parquet la meilleure r sistance au passage mais demande un entretien r gulier.

2 UNE POSE R GLEMENT E PAR LES DTU

La pose des rev tements de sol est r gie par les conditions figurant dans les Documents Techniques Unifi s (DTU),  dit s par le CSTB.

- **DTU 51.1 Pose clou e** : parquets massifs et contrecoll s sur solives, sur lambourdes clou es sur solives, sur lambourdes flottantes sur chape ciment ou sur faux-planchers.
- **DTU 51.2 Pose coll e** : parquets mosa que, massifs ou contrecoll s de 10   15 mm d' paisseur, parquets   lamelles sur chant, parquets et pav s en bois de bout. Ils peuvent  tre pos s avec ou sans sous-couche sur b ton surfac , sur panneaux de contreplaqu  ou  ventuellement de particules, sur chape flottante ou rapport e.
- **DTU 51.11 Pose flottante** : uniquement sur les parquets contrecoll s de 10   23 mm d' paisseur que l'on peut poser sur tout support plan, propre, sec et stable (b ton surfac , chape, plancher ou faux-plancher, ancien rev tement...).
- **DTU 53.2 Pose coll e de sol PVC en dalle, lame ou rouleau.**

Rappel : pour poser un parquet sur une chape ciment, la teneur en eau de celle-ci ne doit pas d passer 2,5 % (0,5 % sur une chape anhydrite).

3 SENSIBILIT  AUX UV

Le bois est sensible aux rayons ultraviolets de la lumi re naturelle et son aspect se patine au fil des ann es. Attention, la pose d'un tapis de sol peut emp cher cette  volution et entra ner des diff rences d'aspects.

4 ATTENTION AU STOCKAGE AVANT LA POSE

Avant la pose, stockez les sols dans leur emballage d'origine, sans les ouvrir, dans la pi ce o  ils doivent  tre pos s au minimum 48 heures. La temp rature de la pi ce doit  tre comprise entre 15 et 20 C pour une stabilisation optimale.

7 LAMES DE SOL VINYLES ET LVT : PR CISIONS IMPORTANTES !

Qualit  du support

De par leur faible  paisseur (de 2   5 mm) et leur nature (mat riau semi-rigide), les lames et dalles vinyles ou PVC doivent faire l'objet d'une attention toute particuli re en termes de qualit  des supports. Ceux-ci doivent  tre d'une plan it  optimale afin d' viter tout effet de spectre (effet de relief du support qui se trouve en dessous, exemples : joints de carrelage, vieux parquets, etc.). C'est pourquoi les supports recommand s sont id alement des chapes liquides ou b ton surfac  liss . Dans le cas de chantiers de r novation, les sols existants irr guliers devront  tre r gr s. Dans le cas d'une pose sur un ancien carrelage, les joints creux devront  tre combl s.

8 R SISTANCE AU PASSAGE

Selon les normes europ ennes en vigueur, les rev tements de sols stratifi s et les sols vinyles sont class s par ordre croissant de r sistance   l'usure, correspondant   une famille de pi ces. Des logos symbolisent leur classe d'usage.



Domestique g n ral (AC2)

Chambre   coucher d'adulte, chambre d'ami, couloir   l' tage.



Domestique  lev  (AC3)

Salon, salle   manger, couloir, bureau, chambre d'enfant.



Commercial mod r  (AC3)

Chambre d'h tel, petits bureaux.



Commercial g n ral (AC4)

Acc s direct de l'ext rieur (paillason obligatoire   l'entr e), salle de r union, petit magasin.



Commercial  lev  (AC5)

Grand magasin, presse, discoth que.

9 EXPLICATION DES LOGOS



Chauffage par le sol basse temp rature

Rev tement compatible avec un syst me de chauffage au sol basse temp rature (28 C maximum) install  apr s 1992.



Chauffage par le sol basse temp rature + rafra chissant

La mise en  uvre est la m me que pour la pose sur chauffage par le sol basse temp rature. Se reporter sp cifiquement aux r gles de pose du fabricant.

Le chauffage doit  tre imp rativement mis en marche pendant 3 semaines minimum avant la pose.

Puis, 48 heures avant la pose, il doit  tre interrompu. La remise en fonction doit se faire au plus t t 3 jours apr s la pose, lentement et progressivement, en augmentant la temp rature de 5 C par jour maximum pour les parquets massifs ou contrecoll s. Les r gles de pose sont identiques au collage en plein qui est la seule pose admise (se reporter aux textes officiels D.T.U. 51.2&65.7&65.8).

Attention, certains joints peuvent appara tre entre les lames du parquet pendant la chauffe et il est important de conserver un  quilibre hygrom trique ambiant compris entre 50 et 65 % afin de compenser l'ass chement provoqu  par le chauffage au sol.

COV A+, A, B et C



Depuis le 1  janvier 2012, les produits de construction et de d coration sont munis d'une  tiquette qui indique, de mani re simple et lisible, leur niveau d' mission en polluants volatils. Les produits concern s sont : cloisons, rev tements de sol, isolants, peintures, vernis, colles, adh sifs, etc. dans la mesure o  ceux-ci sont destin s   un usage int rieur. Le niveau d' mission du produit est indiqu  par une classe allant de A+ (tr s faibles  missions)   C (fortes  missions), selon le principe d j   utilis  pour l' lectrom nager ou les v hicules.



Aquasafe

Il s'agit d'une surface  tanche recouvrant l'ensemble de la lame, jusque dans les chanfreins. Cette technique emp che la p n tration de l'eau.

i À SAVOIR

1 GRÈS, GRÈS CÉRAMÉ, FAÏENCE. QUELLES DIFFÉRENCES ?

Si les principes de production sont à peu près semblables (broyage des matières premières, pressage, émaillage - ou non - et cuisson), il faut bien différencier la famille des grès et grès cérames de celle de la faïence. En effet, si les premiers ont en commun une bonne résistance à l'usure et aux taches et peuvent être posés au sol comme au mur en intérieur (voire en extérieur sous conditions), les faïences, de par leur fragilité intrinsèque, ne sont réservées qu'aux revêtements muraux intérieurs.

MATÉRIAUX	CARACTÉRISTIQUES	QUALITÉS
Grès émaillé	Mélange d'argiles et de Feldspath principalement. Pressé, émaillé à froid puis cuit à environ 1200° (monocuisson).	Peut-être ingélicif Solide Le prix
Grès céramé	Mélange d'argiles, de sable et de Feldspath dans une plus grande proportion pour une vitrification plus importante. Non émaillé. Peut être pleine masse ou coloré masse / teinté masse.	Très résistant Non poreux Ingélicif Différentes finitions possibles : brute, polie, structurée...
Grès céramé émaillé / décoré	Grès céramé sur lequel on rajoute un émaillage pour l'effet décoratif.	Très solide Multitude de décors
Faïence	Pâte à base d'argile et de kaolin. Elle est ensuite émaillée. Peut être cuite 2 ou 3 fois à basse température en fonction du décor. Pâte rouge ou pâte blanche selon la qualité de l'argile.	Très esthétique Multitude de décors et de couleurs

2 LA MARQUE QB UPEC

La marque QB UPEC s'est substituée depuis le 1^{er} janvier 2018 à la marque NF UPEC tout en conservant la certification UPEC.



3 LES NORMES

Le classement UPEC

Il s'agit d'un classement français qui permet de répertorier les locaux et les revêtements de sol en fonction des contraintes d'usage auxquelles ils sont soumis. Il n'est pas obligatoire et n'est pas présent sur tous les emballages des produits.

U : Usure due aux effets de la marche (résistance à l'abrasion). **P :** Poinçonnement (poinçonnement dû au mobilier fixe ou mobile. Résistance mécanique). **E :** Eau (comportement à l'égard de l'eau et de l'humidité). **C :** Chimiques (résistance aux agents chimiques et tachants domestiques). La combinaison **U+P+E+C** affectée d'indices de degrés de contraintes définit les niveaux de performances minimales du revêtement de sol. Plus le degré est élevé, plus le comportement aux critères correspondant est bon.

La norme PEI

Le PEI (Porcelain Enamel Institute) est un test qui mesure l'usure de l'émail générée par un passage plus ou moins important dans le cadre d'un usage domestique. Il n'est pas applicable sur du grès céramé pleine masse, ni sur des pierres naturelles. Ce test permet de classer les carrelages en 5 catégories par ordre d'intensité :

PEI 1 : passage très faible (salle de bains, chambres). **PEI 2 :** passage faible (appartement, salle de bains). **PEI 3 :** passage modéré (appartement, maison individuelle sauf cuisine). Équivalent à un U2S. **PEI 4 :** passage intense (maison individuelle cuisine comprise, bureau sans accès extérieur). Équivalent à un U3.

PEI 5 : passage très intense (habitations et locaux publics ne nécessitant pas l'usage d'un grès céramé : commerces). Équivalent à un U3S.

L'échelle de MOH'S

Test qui qualifie 4 degrés de résistance aux rayures de l'émail.

MOH'S 1 à 4 : faible résistance.
MOH'S 5 à 6 : résistance correcte.
MOH'S 7 à 8 : bonne résistance.
MOH'S 9 à 10 : très bonne résistance

Les normes ANTI-GLISSANCE pieds chaussés et pieds nus (normes françaises et normes européennes)

Le R désigne la glissance du carrelage pieds chaussés (normes européennes)

R9 : le niveau d'anti-glissance est faible, le carrelage peut être posé sur une terrasse abritée au mieux. **R10 :** le niveau d'anti-glissance est normal, le carrelage peut être posé sur tous types de terrasses. **R11 :** le niveau d'anti-glissance est élevé, le carrelage peut être posé sur tous types de terrasses ainsi qu'au bord d'une piscine et dans les pièces humides. **Pour une utilisation en extérieur, nous recommandons au minimum R10.**

Les lettres A-B-C désignent la glissance du carrelage pieds nus (normes européennes)

A : adhérence moyenne (salle de bains, sauna...). **B :** adhérence élevée (bac à douche, pataugeoires...). **C :** forte adhérence (bords de bassins inclinés, escaliers conduisant à l'eau et pédiluves, plage de piscine autour d'un bassin...). **Pour une plage de piscine, nous recommandons un classement R11 C.**

PIEDS CHAUSSÉS		PIEDS NUS	
Normes françaises	Normes européennes	Normes françaises	Normes européennes
PC6	R9	PN6	-
PC10	R10	PN12	A
PC20	R11	PN18	B
PC27	R12	PN24	C
PC35	R13	-	-

4 QUELQUES DÉFINITIONS

Calibre : en fonction de la rétractation à la cuisson du biscuit, les carreaux sont triés en lots de mêmes dimensions avec une plage de tolérance normée (+/- 5% de la mesure étalon).

Bain ou nuance : malgré tous les soins apportés à chaque fabrication, il est quasiment impossible d'obtenir des carreaux d'une même nuance chromatique tout au long du cycle de production. Les carreaux sont triés et regroupés par nuances identiques que l'on appelle bain.

Rectifié : un carreau rectifié est un carreau dont les bords sont sciés après cuisson. Il fait exactement la taille spécifiée sur l'emballage.

Lappato : finition semi-brillante, différente du poli.

Poli : finition après cuisson avec l'action mécanique d'une polisseuse pour unifier la surface du carrelage. Brillance tel un miroir.

5 LA POSE AU SOL

Il existe 2 techniques de pose : la pose scellée et la pose collée.

La pose scellée

Appliquée en construction neuve ou en rénovation lourde, cette méthode traditionnelle s'effectue sur un mortier peu humide de 4-5 cm d'épaisseur. Une barbotine de ciment est d'abord étalée sur la chape, puis les carreaux y sont légèrement enfoncés avec un maillet, et mis de niveau.

La pose collée

Cette technique, plus courante car plus facile, s'effectue par simple ou double encollage selon les dimensions des carreaux. Pour les petites surfaces, il existe des colles en pâte prêtes-à-l'emploi, tandis que pour les grandes surfaces, du mortier colle en poudre est préconisé. Avant de démarrer l'ouvrage, le support doit être parfaitement sec, sain, plan et propre.

6 LES BONS GESTES DU COLLAGE

Une fois le calepinage défini et le tracé effectué, la pose de la première rangée de carreaux suit l'un des deux axes. L'emplacement de la porte détermine le point de départ. Une spatule crantée sert à étaler la colle et à la niveler pour recevoir les carreaux. Ceux-ci sont ensuite enfoncés afin d'écraser les sillons créés avec la spatule. Au fur et à mesure de la pose des croisillons sont intercalés, ce qui permet d'obtenir des joints réguliers. Ils seront ôtés avant la prise définitive de la colle.

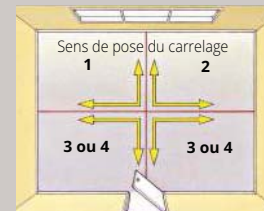
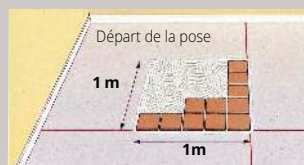

7 LA POSE AU SOL EN 6 ÉTAPES



1 Étalez la colle avec une spatule crantée

L'outil se tient assez droit, les mouvements sont croisés ou en huit. On peut aussi encoller les carreaux de grandes dimensions.



2 Posez les carreaux

Enfoncez les carreaux, retirez les traces de colle avec une éponge humide et placez les croisillons.



3 Égalisez la surface carrelée

Avec un maillet en caoutchouc ou avec une batte en bois déplacée en tous sens, tapotez les carreaux afin de les mettre à niveau. Ôtez les croisillons.



4 Effectuez les coupes

Pour les carreaux ni trop durs ni trop épais, utilisez une carrelotte à main. Pour les autres, il faudra employer un coupe-carreaux électrique ou une meuleuse d'angle.



5 Préparez et étalez la pâte à joint

La barbotine de jointoiment doit être malaxée lentement dans une quantité d'eau strictement dosée. Versez-la ensuite sur les carreaux. Une truelle servira à garnir les joints.



6 Nettoyez le carrelage

Balayez la surface avec une raclette en caoutchouc, toujours de biais, afin de faire pénétrer la barbotine dans les joints. Enlevez le surplus avec un chiffon. Après séchage, lavez à l'eau.



Au mur le lambris PVC élément 3D premium bois graphic p.111 et la faïence cromat one p.140-141.
Au sol le carrelage one p.140-141. Meuble story p.178. Baignoire stark et robinetterie triverde p.247.

LES MURS

*Pour donner du caractère
à chacune de vos pièces !*

LES LAMBRIS.....	108
LES PAREMENTS EN RELIEF.....	124
LES CARRELAGES.....	130



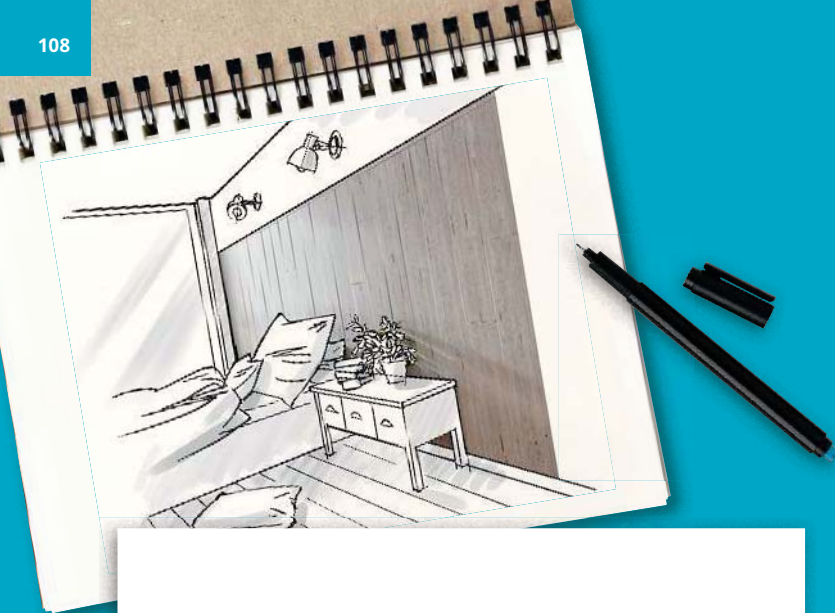

LES MURS

LES LAMBRIS

LES PVC.....	108
LES REVÊTUS.....	116
LES BOIS	117
LES ACCESSOIRES	122

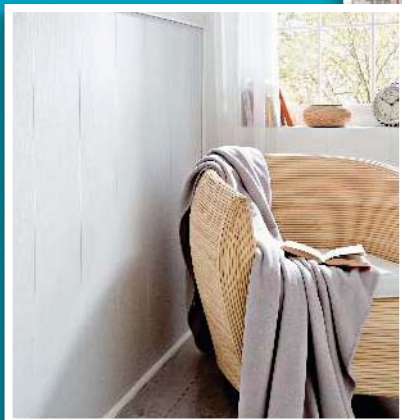

LES PVC



EXAPAN

Support : mur. Décor monolame alvéolaire. Aspect de surface : brut. Finition blanc.
Lames chanfreinées. Classement feu : M1.
Norme EN 13245-2. Assemblage non aboutable.

LINE 100

Lames de **2600 x 100 mm**.
Épaisseur 8 mm.
Colis de 2,60 m².
27842263
Le m² **6 €**
soit le colis 15,60 €



LINE 2000

Lames de **2600 x 375 mm**.
Épaisseur 8 mm.
Colis de 3,90 m².
27842256
Le m² **7 €**
soit le colis 27,30 €



Garantie **10 ANS**

LAMBRIS PVC ALVÉOLAIRE ALIMENTAIRE

Destiné à l'habillage de locaux spécifiques (restaurants, laboratoires...)

FABRICATION
FRANÇAISE



LAMBRIS PVC ALVÉOLAIRE ALIMENTAIRE

Facile à poser et sans entretien.
Lames de **4000 x 250 x 8 mm**.
Colis de 4 m².

Blanc 29320639
Le m² **15,50 €** soit le colis 62 €



Garantie 10 ANS

SPÉCIAL GRANDE LONGUEUR 4 M

Compatible pièce humide

FABRICATION
FRANÇAISE



Ambiance réalisée avec le décor blanc cérusé

SPÉCIAL GRANDE LONGUEUR 4 M

Idéal pour la rénovation des plafonds.
Classement feu : C-s3, d0/DVG. Non aboutable.

2 FRISES EXATOP BLANC

Lames alvéolaires de **4000 x 375 x 8 mm**.
Colis de 4,50 m².

Blanc brut 21761027
Le m² **9 €** soit le colis 40,50 €

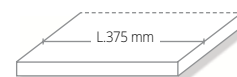

CEPIS-ONS DANS LAIR INTERIEUR



Garantie 10 ANS

3 FRISES TOPLINE 2000

Lames alvéolaires de **4000 x 375 x 10 mm**.
Colis de 3 m².

Blanc cérusé 24016933
Le m² **16,50 €** soit le colis 49,50 €

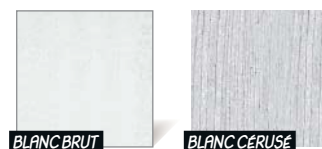

EXATOP JOINTIF

Lames alvéolaires de **4000 x 375 x 8 mm**.
Colis de 3 m².

Blanc brillant 24745253
Le m² **16,50 €** soit le colis 49,50 €



► Accessoire

BAGUE DE SPOT

Évite que la chaleur du spot noircisse le lambris. Lot de 3 bagues pour spot basse tension, puissance maxi 50 W.

24747295 Le lot **12 €**

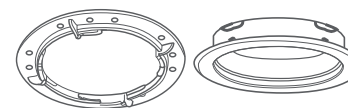



GAMME 250

FABRICATION
FRANÇAISEAmbiance réalisée
avec le décor blanc
perlé

GAMME 250

Assemblage bord à bord.
Fixation par clips, agrafes ou collage.
Classement feu : D-s3, d0.
Lames de **2600 x 250 x 5 mm**.
Colis de 2,60 m².

Blanc 24512169 ⁽¹⁾
Le m² **10 €** soit le colis 26 €

Blanc perlé 24512176
Bois blanc 24512183
Le m² **11 €** soit le colis 28,60 €



BLANC



BLANC PERLÉ



BOIS BLANC

ÉLÉMENT
COMPACT
PREMIUMFABRICATION
FRANÇAISEAmbiance réalisée
avec le décor mégève
brun

ÉLÉMENT COMPACT PREMIUM

Revêtement mural décoratif en PVC alvéolaire.
Géométrie de lame renforcée.
Pose avec une colle acrylique uniquement sur tout type de support
(plan et sec) horizontal ou vertical.
Finitions clippables.
Classement feu : C-s3, d2/DVG.
Résistant aux chocs. Touch authentique relief.
Lames de **1200 x 154 x 6 mm**.
Colis de 3,33 m².

Datcha blanc 26806624
Mégève brun 26806600
Le m² **20,50 €** soit le colis 68,27 €



Garantie 10 ANS



DATCHA BLANC

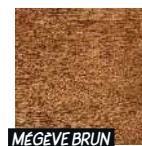

MÉGEVE BRUN

ÉLÉMENT
COMPACT
PREMIUM
CABANEFABRICATION
FRANÇAISEAmbiance réalisée
avec les décors bleu
et naturel.

ÉLÉMENT COMPACT PREMIUM CABANE

Revêtement mural en PVC alvéolaire. Décor monolame.
Aspect de surface : relief.
Classement feu : M2.
Norme EN 13245-2.
Assemblage : par emboîtement V.
Pose avec une colle acrylique uniquement.
Résistant aux chocs.
Lames de **1200 x 154 x 6 mm**.
Colis de 1,66 m².

Bleu 27810644
Naturel 27810651
Rouge 27810668
Le m² **20 €**
soit le colis 33,20 €



Garantie 10 ANS



BLEU



NATUREL

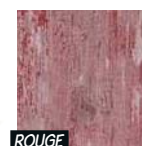

ROUGE

⁽¹⁾ À partir de 20 m² possibilité de lambris qualité "alimentaire" pour les locaux professionnels. Prix et délais consultez-nous.



ÉLÉMENT 3D
RUSTIC

FABRICATION
FRANÇAISE

Ambiance réalisée
avec le décor
blanc mix

ÉLÉMENT 3D RUSTIC

Revêtement mural en PVC alvéolaire. Décor monolame. Aspect de surface : relief.
Classement feu : M1. Norme EN 13245-2.
Assemblage jointif étanche⁽²⁾.
Lames de **2600 x 375 x 8 mm**.
Colis de 2,925 m².

Blanc mix 27810699

Blanc graphik 27810705

Le m² **21,90 €** soit le colis 64,06 €



Garantie 10 ANS



BLANC MIX



BLANC GRAPHIK



ÉLÉMENT 3D
PREMIUM
BOIS GRAPHIC

21€
50

le m²

NOUVEAU
Produit

FABRICATION
FRANÇAISE

ÉLÉMENT 3D PREMIUM BOIS GRAPHIC

Revêtement mural en PVC alvéolaire. Décor impression numérique.
Finition de surface : structuré. Profil des lames : jointives⁽²⁾.
Couche de protection en parement : vernis.
Classement feu : M1.
Lames de **2600 x 500 x 6 mm**.
Colis de 3,90 m².

Bois graphic 30028316

Le m² **21,50 €** soit le colis 83,85 €

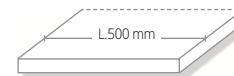

Garantie 10 ANS



BOIS GRAPHIC

⁽²⁾ En cas de pose par collage, utiliser une colle acrylique.

ÉLÉMENT 3D PREMIUM ASPECT BOIS

Produit adapté en cabine de douche

21€ 50

le m²

Revêtement mural en PVC alvéolaire.
Finition de surface : structuré.
Classement feu : M2.
Profil des lames : jointives étanches⁽¹⁾.
Couche de protection en parement : vernis.
Produit recyclable à 100 %.
Lames de **2600 x 500 x 6 mm**.
Colis de 3,90 m².

Natural 29350780

Nordic 29350797

Le m² **21,50 €** soit le colis 83,85 €



Garantie **10 ANS**

FABRICATION
FRANÇAISE



Ambiance réalisée
avec le décor nordic



NATURAL



NORDIC

⁽¹⁾ En cas de pose par collage, utiliser une colle acrylique.

FABRICATION
FRANÇAISE**ÉLÉMENT 3D PREMIUM
BIANCO VOLAKAS**

Revêtement mural en PVC alvéolaire.
 Décor impression numérique.
 Finition de surface : structuré.
 Profil des lames : jointives⁽¹⁾.
 Couche de protection en parement : vernis.
 Classement feu : M1.
 Lames de **2600 x 500 x 6 mm**.
 Colis de 3,90 m².

Bianco Volakas 30028317
 Le m² **21,50 €** soit le colis 83,85 €



Garantie 10 ANS

NOUVEAU
Produit

Ambiance réalisée
avec le décor bianco
volakas

ÉLÉMENT 3D PREMIUM

21€
50le m²

Revêtement mural en PVC alvéolaire.
 Finition de surface : structuré.
 Profil des lames : jointives étanches⁽¹⁾.
 Couche de protection en parement : vernis.
 Produit recyclable à 100 %.
 Classement feu : M2.
 Lames de **2600 x 500 x 6 mm**.
 Colis de 3,90 m².

Béton blanc NYC 29350803
Concrete light 30028318
 Le m² **21,50 €** soit le colis 83,85 €



Garantie 10 ANS

FABRICATION
FRANÇAISE

Ambiance réalisée
avec le décor
concrete light

BÉTON BLANC
NYCNOUVEAU
Décor
CONCRETE
LIGHT

⁽¹⁾ En cas de pose par collage, utiliser une colle acrylique.

DALLE RIGIDE GxWALL+

Adapté en cabine de douche

Revêtement mural en PVC plein.
Support : dalle pleine à coller.
Finition de surface : structuré.
Profil des lames : joints rectifiés étanches.
Couche de protection en parement :
vernis ultra résistant.
Assemblage : en bout de dalle.
Produit recyclable à 100 %.
Classement feu : M1.
Dalles de **900 x 450 x 5 mm**.
Colis de 2,025 m².

Cream slate 29350810

Dark stone 29350827

Gray cement 29350834

White stone 30028319

Le m² **35,90 €** soit le colis 72,70 €



Garantie 2 ANS



Mon conseil projet

Avez-vous pensé aux

bagues de spots ?

Elles permettent d'éviter que
la chaleur du spot noircisse
le lambris.

Lot de 3 bagues pour
spot basse tension

À retrouver en page 109

12€

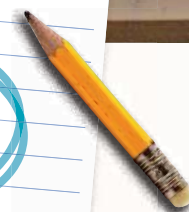

Ambiance réalisée
avec le décor white
stone

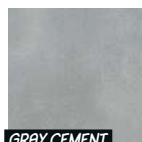
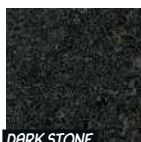
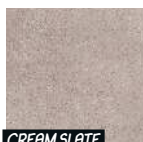

LES REVÊTUS



ÉCO

ÉCO

Fabrication Allemagne.
Support : MDF. Côté court.
Lames de **2600 x 190 x 8 mm**.
Non aboutable.
Colis de 3,458 m² hors-tout.
Surface utile : 3,367 m².

Blanc béluga 24504171
Le m² **8,95 €** soit le colis 30,95 €

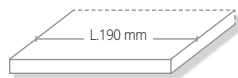

CASSETTE ÉCO

CASSETTE ÉCO

Origine Allemagne.
À poser sans clips,
avec agrafes sur tasseau.
Support : MDF qualité E1.
Profil chanfreiné.
Rainure et languette sur les 4 côtés.
Lames de **1280 x 190 x 8 mm**.
Colis de 1,946 m² hors-tout.
Surface utile : 1,894 m².

Blanc satin 27860779
Le m² **10,95 €** soit le colis 21,31 €

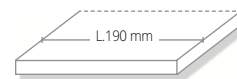

LOGIFINO

Compatible milieu humide

NOUVEAU
Produit

Ambiance réalisée avec le décor chêne fissuré clair

LOGIFINO

Fabrication Allemagne.
Pin scandinavien.
Support : MDF. Mini rainure.
Compatible milieu humide.
Catégorie d'émission : E1. Lavable.
Lames de **1300 x 190 x 10 mm**.
(2600 sur demande).
Colis (paquet de 8 lames) de 1,976 m².

Chêne fissuré clair 30040423
Le m² **16,90 €** soit le colis 33,39 €

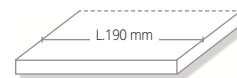

URBANO

Compatible milieu humide

16€⁹⁰
le m²

NOUVEAU
Produit

Ambiance réalisée avec le décor blanc super mat

URBANO

Fabrication Allemagne.
Support : MDF. Mini rainure.
Compatible milieu humide.
Catégorie d'émission : E1. Lavable.
Lames de **1300 x 262 x 10 mm**.
Colis (paquet de 6 lames) de 2,044 m².

Blanc super mat 30040421
Chêne passat 30040422
Le m² **16,90 €** soit le colis 34,54 €

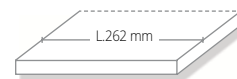

CLASSIC NATURE

PIN BRUT SANS NŒUD

Pin des Landes massif brut à finir.
 Profil GO2. Languette décalée.
 Rainure-languette en bout de lame.
 Lames de **2000 x 90 x 10 mm**.
 Colis de 1,80 m².

24016834
 Le m² **13,90 €** soit le colis 25,02 €

PIN SÉDUCTION VERNI

Pin des Landes massif.
 Choix mixte (sans nœud + petits nœuds).
 Profil GO2.
 Languette décalée pour faciliter la pose.
 Rainure-languette en bout de lame.
 Lames de **2000 x 90 x 10 mm**.
 Colis de 1,80 m².

Vernis naturel 24508322
 Le m² **19,90 €** soit le colis 35,82 €



PLUS ON DANS L'AMBIENT



FABRICATION
 FRANÇAISE





VERSION NATUREL

Sapin du nord massif A/B.
Profil élégie micro-chanfrein.
Rainure-languettes.
Lames de **2500 x 138 x 13 mm**.
Colis de 2,415 m².

Attention pour la pose par clips, utiliser le CLIPS N°4. Voir page 123

Aspect brossé 26173351

Aspect brut de sciage 26173368

Aspect raboté 26173344

Le m² **18,50 €** soit le colis 44,68 €

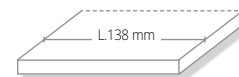

Élégie micro-chanfrein

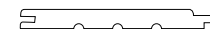

CHOISIR DANS LE LIEN INTÉRIEUR



VERSION FINI

Sapin du nord massif A/B.
Profil élégie micro-chanfrein.
Rainure-languettes en bout de lame.
Lames de **2500 x 138 x 13 mm**.
Colis de 2,415 m².

Attention pour la pose par clips, utiliser le CLIPS N°4. Voir page 123.

Aspect brossé 26147291

Aspect brut de sciage 26147314

Aspect raboté 26147307

Le m² **26,50 €** soit le colis 64 €

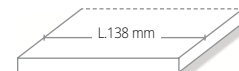

Élégie micro-chanfrein

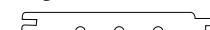

CHOISIR DANS LE LIEN INTÉRIEUR



VU
DANS LE
PROJET
P. 6-7

CALLAO

39[€]
90

le m²

**ASPECT BRUT DE SCIAGE
REPONCÉ**

Pin des Landes abouté choix rustique.
Finition réparable. Profil élégie droit
avec languette décalée pour une pose
par clouage ou par agrafage facilitée.
Rainure-languette en bout de lame.
Classement feu : Cfl D, s2 (M3).

Lames de **2500 x 165 x 18 mm**.

Colis de 1,2375 m².

Ardoise 26147321

Hermine 26147338

Mastic 26147345

Opaline 26147352

Le m² **39,90 €** soit le colis 49,38 €

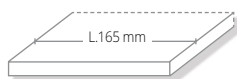

CEPIS 0141 DANS LE LAMBRIS INTERIEUR



Garantie 10 ANS
FINITION

FABRICATION
FRANÇAISE

Ambiance réalisée
avec la finition ardoise

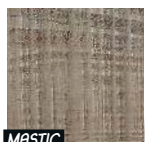

PURE HOME

Lambris qui purifie l'air intérieur
(destructeur de COV⁽¹⁾)
en rejetant dans l'atmosphère
des molécules saines.

29€₉₀

le m²

Sapin massif brossé.

Destructeur de COV⁽¹⁾

Efficacité garantie pendant 7 ans.

Lames de **2500 x 135 x 13 mm.**

Colis de 1,6875 m².

Glacier 29323562

Le m² **29,90 €** soit le colis 50,46 €



FABRICATION
FRANÇAISE

Mon conseil projet

Avez-vous pensé aux

clips de pose pour lambris ?

**Clips n°4 de pose pour lambris
en bois massif**

À retrouver en page 123

7,70€
la boîte pour 8 à 10 m²

(1) COV : Composé organique volatil.

VIRGINIA**ASPECT BROSSÉ**

Pin des Landes massif choix nouveau.
Languette décalée pour une pose facilitée.
Finition : hydrocire.
Lames micro-chanfreinées 4 côtés
de **2500 x 195 x 17 mm**.
Colis de 1,462 m².

Blanc albâtre 26995663
Le m² **43,90 €** soit le colis 64,18 €

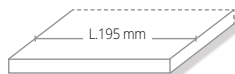

CHOIX D'UNE CLASSE INTERIEUR



Garantie 10 ANS
FINITION

FABRICATION
FRANÇAISE

► **Entretenir vos bois!**

VERNIS INTÉRIEUR VX401

Assure une excellente résistance aux chocs, aux rayures et aux UV. Protège les meubles des taches et des rayures. Formule gélifiée pour une application facile sans coulure sur lambris et boiseries. Garnissant et tendu parfait. Sans odeur. Lessivable.

Pot de 0,5 litre 23373662 **18 €** soit le litre 36 €



► Les lambris PVC

GAMME DÉCOR	PROFIL FINITION EXTRÉMITÉ (DÉPART ET FINITION)			PROFIL ANGLE INTERNE/EXTERNE		
	PROFIL DE DÉPART ET FINITION BLANC	PROFIL DE DÉPART ET FINITION COULEUR	PROFIL DE DÉPART ET COLORIS ALUMINIUM	ANGLE INT / EXT BLANC	ANGLE INT / EXT COULEUR	ANGLE INT / EXT COLORIS ALUMINIUM
L.2600 mm	5 €	8 €	7 €	6,50 €	6,50 €	
DALLE MURALE PVC WALL + EXPERT 450 X 900 mm						
White stone			27868973			(1)
Cream slate			27868973			(1)
Dark stone		(1)	27868973		(1)	(1)
Gray cement			27868973			(1)
ÉLÉMENT PREMIUM 3D 500 X 2600 mm						
Natural	24795715			24807982	24512725	
Nordic	24795715			24807982	24512725	
Béton blanc NY	24795715	26348087	27868973	24807982	26348094	(1)
Carreaux bois graphic					24795678	
Bianco Volakas	24795715		27868973	24807982		(1)
Scratched concrete light		26348087			26348094	
ÉLÉMENT 3D 375 X 2600 mm						
Vintage blanc mix	24795715	26348087		24807982	26348094	
Vintage blanc graphic	24795715	26348087		24807982	26348094	
ÉLÉMENT COMPACT PREMIUM 1200 X 154 mm						
Mégève brun		26806686		24807982		
Datcha blanc	24795715	26806648		24807982		
ÉLÉMENT COMPACT CABANE 1200 X 54 mm						
Cabane naturel	24795715	24795685	27868973	24807982	24795678	
Cabane bleu		24795685			24795678	
Cabane rouge		24795685			24795678	
GRANDE LONGUEUR 4000 X 375 mm						
Line 3000 blanc brut	24795715			24807982		
Blanc brillant jointif	24795715			24807982		
Blanc cérusé	24795715			24807982		
EXAPAN BLANC BRUT 100 mm OU 375 mm						
Line 100 blanc brut 2600 X 100 mm	24795715			24807982		
Line 2000 blanc brut 2600 X 375 mm	24795715			24807982		

(1) Consultez votre magasin.

GAMME DÉCOR	PROFIL MULTIFONCTION BLANC		PROFIL DE RACCORD BLANC		CORNICHE BLANCHE	
	5 €		5,90 €		8 €	
ÉLÉMENT PREMIUM 3D 500 X 2600 mm						
Natural		20924829		21423963		24512695
Nordic		20924829		21423963		24512695
Béton blanc NY		20924829		21423963		24512695
Carreaux bois graphic						
Bianco Volakas		20924829		21423963		24512695
Scratched concrete light						
ÉLÉMENT 3D 375 X 2600 mm						
Vintage blanc mix		20924829		21423963		24512695
Vintage blanc graphic		20924829		21423963		24512695
ÉLÉMENT COMPACT PREMIUM 1200 X 154 mm						
Mégève brun						
Datcha blanc		20924829		21423963		24512695
ÉLÉMENT COMPACT CABANE 1200 X 154 mm						
Cabane naturel		20924829		21423963		24512695
Cabane bleu						
Cabane rouge						
GRANDE LONGUEUR 4000 X 375 mm						
Line 3000 blanc brut		20924829		21423963		24512695
Blanc brillant jointif		20924829		21423963		24512695
Blanc cérusé		20924829		21423963		24512695
EXAPAN BLANC BRUT 100 mm OU 375 mm						
Line 100 blanc brut 2600 X 100 mm		20924829		21423963		24512695
Line 2000 blanc brut 2600 X 375 mm		20924829		21423963		24512695

► Les lambris PVC (suite)

GAMME DÉCOR	PROFIL DE FINITION L. 2600 mm	ANGLE INTÉRIEUR MULTIFONCTION CLIPSABLE L. 2600 mm	ANGLE EXTÉRIEUR MULTIFONCTION CLIPSABLE L. 2600 mm	JONCTION L. 2600 mm
250	5 €	8 €	8 €	5 €
Blanc	24512213	24512237	24512237	24512251
Blanc perlé	24512213	24512237	24512237	24512251
Bois blanc	24512213	24512237	24512237	24512251

GAMME DÉCOR	PLINTHE PASSAGE FILS 80 X 15 MM	PROFIL ARRÊT	PROFIL JONCTION
L. 2600 mm	18,50 €	11 €	10 €
PVC ALIMENTAIRE			
Blanc	29320646	29320653	29320660

► Les lambris revêtus

GAMME DÉCOR	CHAMPLAT 35 x 8 x 2700 mm	BAGUETTE ANGLE INT. 32 x 12 x 2700 mm	BAGUETTE ANGLE EXT. 28 x 28 x 2700 mm	PLINTHE ASSORTIE 19 x 60 x 2700 mm
ÉCO Blanc béluga	6,90 € 24504348	7,70 € 24504157	9,50 € 24504164	6,90 € 27914373
CASSETTE ÉCO Blanc satin		7,70 € 27860809	9,50 € 27860830	6,90 € 27914366

GAMME DÉCOR	RACCORD POUR ÉCO, XL, ATTITUDE, ÉLÉMENT L. 2600 mm
Blanc	5,90 € 21423963

► Les lambris massifs

TEINTE EN POT
POT DE 0,25 LITRE 14,20 € SOIT LE LITRE 56,80 €

VIRGINIA	CALLAO
Blanc albâtre 24508391	Opaline 26373201
	Hermine 26373188
	Ardoise 26373171
	Mastic 26373195

► Les profils de finition

Rabotés lisses - Brut

	Champlat lisse en pin sans nœud 2400 x 40 x 6 mm	21188190	2,20 €		Baguette en L lisse en pin 2400 x 24 x 24 mm	21188473	4,50 €
	1/4 de rond lisse en pin sans nœud 2400 x 18 x 18 mm	21188312	3,50 €		Plinthe lisse en pin sans nœud 2000 x 70 x 10 mm	21188695	5,50 €

Aspect brut de sciage - Pré-peint blanc

Triangle - sapin 2500 x 22,5 x 22,5 mm	26021461*	9,10 €	Baguette en L - sapin 2500 x 27,5 x 27,5 mm	24914505*	13,70 €
---	-----------	--------	--	-----------	---------

* Délai : consultez votre magasin.

► Accessoires de pose



CLIPS N°1 : CLIPS DE POSE POUR LAMBRIS EN PVC

Boîte pour 8 à 10 m². Ép. 6 à 12 mm.
Boîte de 250 clips pour pose murale
21636097 **7,60 €**

CLIPS N°2 : CLIPS DE POSE POUR LAMBRIS REVÊTUS

Boîte pour 8 à 10 m². Ép. 6 à 12 mm.
Boîte de 250 clips pour pose murale
21636103 **7,60 €**

CLIPS N°3 : CLIPS DE POSE POUR LAMBRIS EN BOIS MASSIF

Boîte pour 8 à 10 m². Ép. 9 mm.
Boîte de 250 clips pour pose murale
21636080 **7,60 €**
Boîte de 100 clips renforcés pour pose au plafond
24052450 **9,90 €**

CLIPS N°4 : CLIPS DE POSE POUR LAMBRIS EN BOIS MASSIF

Boîte pour 8 à 10 m². Ép. 13 mm.
Boîte de 250 clips pour pose murale
24892476 **7,70 €**



LES MURS LES PAREMENTS EN RELIEF

LES LAMBRIS EFFET 3D 124
LES CARREAUX EFFET PAREMENT 126



LES LAMBRIS EFFET 3D

EFFET 3D SP300

Lames de 3 largeurs panachées

34[€]₉₀

le m²

Fabrication Allemagne.
Support MDF.
Aspect de surface lisse.
Lambris revêtu de papier décor.
Lames de 3 largeurs panachées
dans le même colis : **80, 100 et 120 mm.**
Longueur 840 mm Ép. 15 mm.
Colis de 1,51 m².

Chêne 27273333*

Béton 27273319

Blanc 27273357*

Chêne gris crème 27273326

Le m² **34,90 €** soit le colis 52,70 €



Ambiance réalisée
avec le décor béton



PAREMENT RELIEF ADHÉSIF NÉOGRAPHE

FABRICATION FRANÇAISE



Ambiance réalisée avec le décor moma

PAREMENT RELIEF ADHÉSIF NÉOGRAPHE

Support bois massif pin maritime.
Décor monolame.
Aspect de surface lisse.
Finition teinte sans solvant.
Classement feu : D-s2, d0.
Assemblage : lame auto-adhésive.
Lames bord droit de **500 x 70 x 10-18 mm**.
Colis de 1,05 m².

Metropolitan 27812976*

Moma 27812983*

Guggenheim blanc 27812990*
Le m² **56 €** soit le colis 58,80 €



METROPOLITAN



MOMA



GUGGENHEIM BLANC

LAMBRIS MODULAIRE CHÊNE MASSIF 3D BRUT

FABRICATION FRANÇAISE

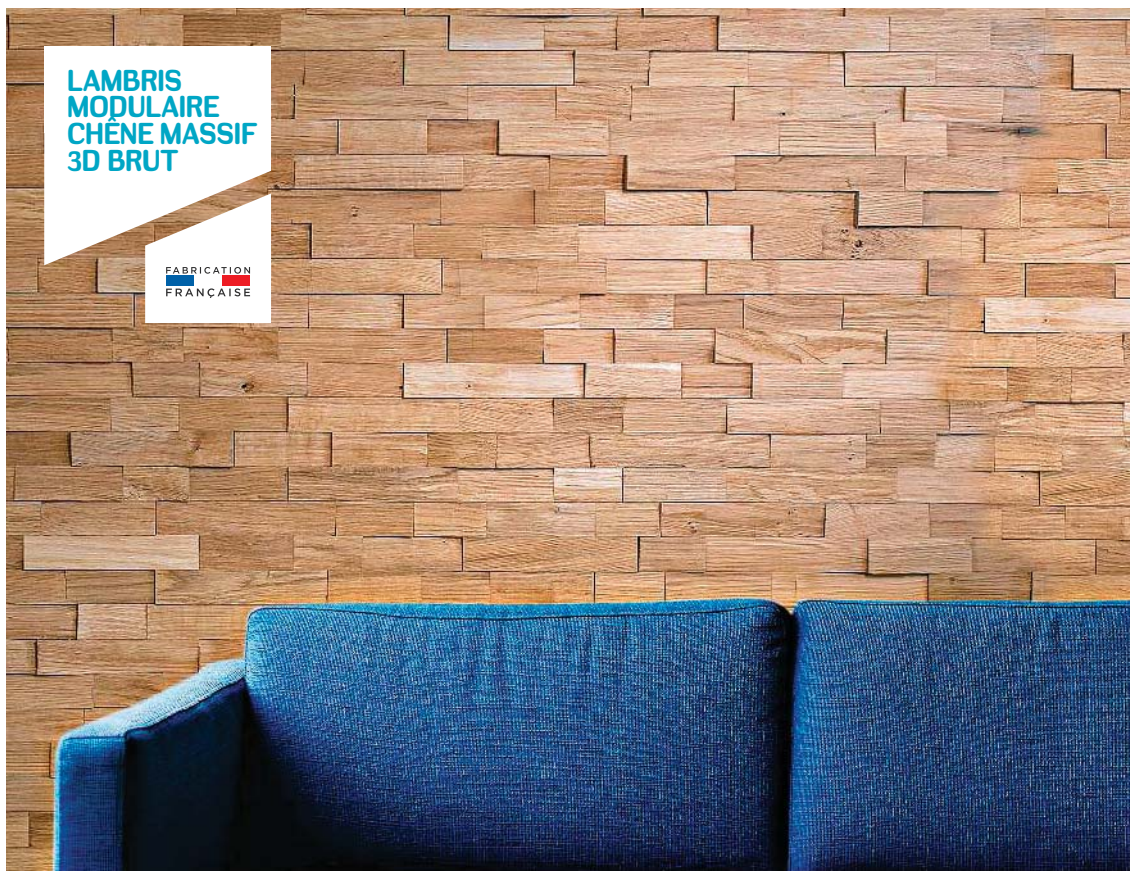

LAMBRIS MODULAIRE CHÊNE MASSIF 3D BRUT

Chêne français de récupération (déchet de sciage, pas de gros nœuds).
Pose collée sur cloison sèche.
Lames / panneaux reconstitués de **500 x 150 x 6-12 mm**.
Colis de 1,35 m² (vendu par panneau).
29323579
Le m² **84 €** soit le colis 113,40 €



► Accessoire de pose

BOÎTE DE CLIPS LAMBRIS SP300

Spéciaux pour pose sur tasseaux bois.
Pour 1,50 m² environ.
27273364 La boîte **9,90 €**

**BELA**

Faïence

15€₉₀le m²**VU**
DANS LE
PROJET
P.12-13Ambiance réalisée
avec le coloris blanco**BELA**

Faïence

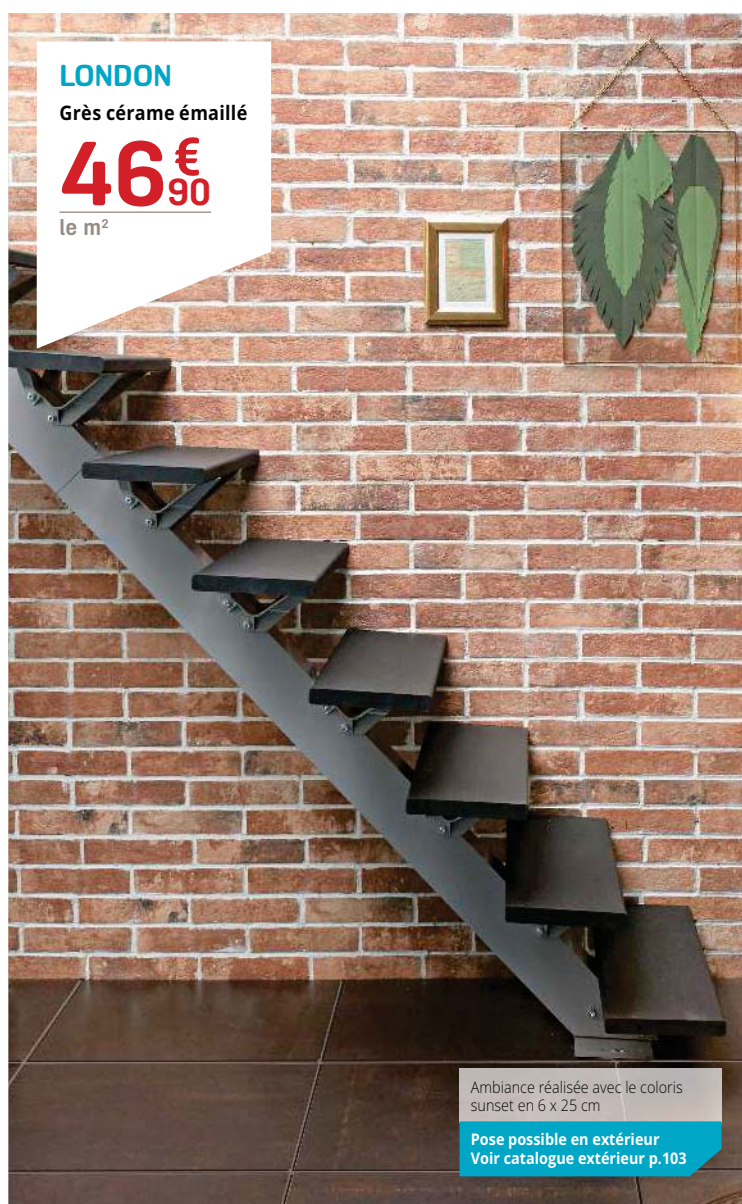
**25 x 50 cm**épaisseur 9,5 mm, boîte de 1,625 m²**Blanco** 29112753***Caldera** 29112760**Marengo** 29112746*Le m² **15,90 €** soit la boîte 25,84 €**LONDON**

Grès cérame émaillé

46€₉₀le m²**LONDON**

Grès cérame émaillé

6 x 25 cmépaisseur 10 mm, boîte de 0,58 m²(1)**Brown** 27801062**Sunset** 27801086Le m² **46,90 €** soit la boîte 27,20 €**13 x 25 cm***épaisseur 10 mm, boîte de 0,52 m²**Brown** 27801109***Sunset** 27801123*Le m² **46,90 €** soit la boîte 24,39 €**Angle externe 12 x 25 x 6 cm*****Brown** 28941309***Sunset** 28941316*La boîte de 12 angles **142,80 €****BROWN****SUNSET****BROWN****SUNSET**Ambiance réalisée avec le
coloris brown en 6 x 25 cm* Délai : consultez votre magasin. (1) pour couvrir une surface de 0,58 m² en respectant un joint de 1 cm préconisé par le fabricant = 0,48 m² de carrelage à proprement parler.

CUBICS

Grès cérame émaillé

34€₉₀

le m²



15 x 61 cm

épaisseur 7-11 mm, boîte de 1,02 m²

Beige 29375738

Multicolore 29375745

Le m² **34,90 €** soit la boîte 35,60 €



Angle externe 20 x 10 x 15 cm*

Beige 29375752*

Multicolore 29375769*

La boîte de 6 angles **101,40 €**



Angle interne 20 x 10 x 15 cm*

Beige 29375776*

Multicolore 29375783*

La boîte de 6 angles **113,40 €**



Ambiance réalisée avec le coloris beige

Sol préconisé magma voir p.67
Pose possible en extérieur
Voir catalogue extérieur p.102

* Délai : consultez votre magasin.

WALL ART

Grès cérame émaillé

34€₉₀le m²

TAUPE

SAND

NOUVEAU
coloris

15 x 61 cm

épaisseur 10 mm, boîte de 1,02 m²

Taupe 27856819

Sand 30040410

Le m² **34,90 €** soit la boîte 35,60 €ANGLE
EXTERNE

Angle externe 10 x 20 x 15 cm*

Taupe 28924937*

Sand 30040411*

La boîte de 6 angles **89,40 €**ANGLE
INTERNE

Angle interne 10 x 20 x 15 cm*

Taupe 28924944*

Sand 30040412*

La boîte de 6 angles **89,40 €**

i

RETROUVEZ

les parements
extérieurs
dans le nouveau
catalogue
extérieur 2020



GEDIMAT

Groupe de la Céramique

Ambiance réalisée avec le coloris sand

Pose possible en extérieur
Voir catalogue extérieur p.103



DÉCOUVREZ ÉGALEMENT LES PIERRES NATURELLES

Elles s'adaptent aussi bien à vos intérieurs qu'à vos extérieurs pour une atmosphère chaleureuse et originale.

Matériau de construction ancestral, la pierre naturelle est extrêmement résistante et facile à entretenir.

Nombreux modèles et coloris disponibles à découvrir p.99 de notre **catalogue extérieur 2020**



► **Plaque fantasía**



► **Plaque inka**



► **Plaque lava**



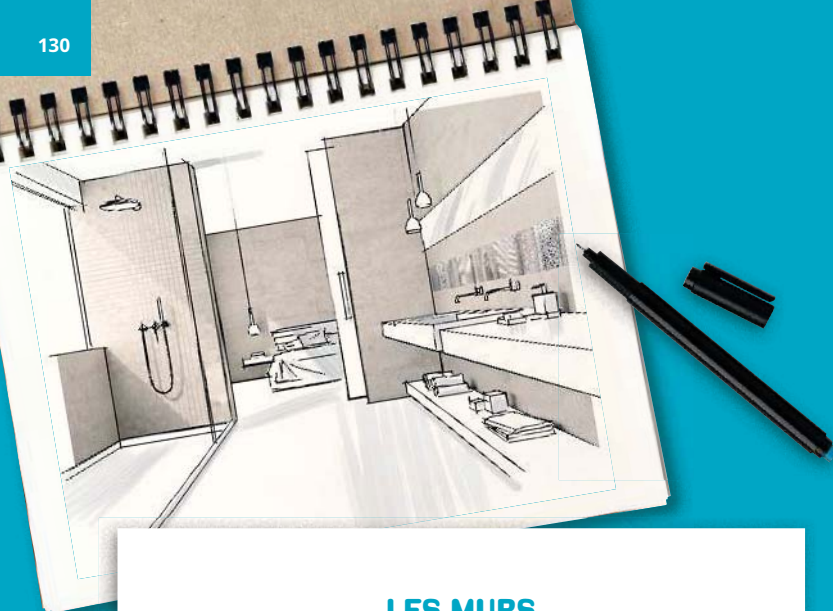

LES MURS LES CARRELAGES

LA TENDANCE BOIS	130
L'ESPRIT VERRE	134
L'ASPECT BÉTON	136
CÔTÉ PIERRE	146
L'ESPRIT MÉTAL	148
LES CARREAUX CIMENT	151
LES COULEURS	154
LES BLANCS	167
LES BLANCS & LA MOSAÏQUE	169
LES ÉMAUX LISSES	170
LES PANNEAUX D'HABILLAGE	171
LA MISE EN ŒUVRE & L'ENTRETIEN.....	171



LA TENDANCE BOIS

ALL WHITE

Faïence mate rectifiée

à partir de

30€₉₀

le m²

WHITE

30 x 90 cm

épaisseur 10 mm, boîte de 1,08 m²

White 30039677

Le m² **30,90 €** soit la boîte 33,37 €

► Pour plus de style

STEP NOGAL

Décor 30 x 90 cm

épaisseur 12 mm, boîte de 1,08 m²

Step nogal 30039678

Le m² **44,90 €** soit la boîte 48,49 €

NOUVEAU
Produit

Ambiance réalisée avec le coloris white associé au décor step nogal.
Au sol le carrelage marmi 3.0 p.85. Meuble story p.178.
Mitigeur mycube p.200. Baignoire stark et robinetterie triverde p.247.
Ligne d'accessoires sil p.261



Sol coordonné

OREGON*

Grès cérame émaillé rectifié

NOGAL

20 x 120 cm

20 x 120 cm

épaisseur 10 mm, boîte de 0,96 m²

Nogal 30039679*

Le m² **43,90 €** soit la boîte 42,14 €

* Délai : consultez votre magasin.

WHEAT*

Faïence mate

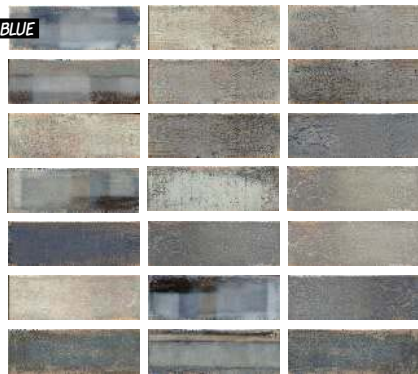
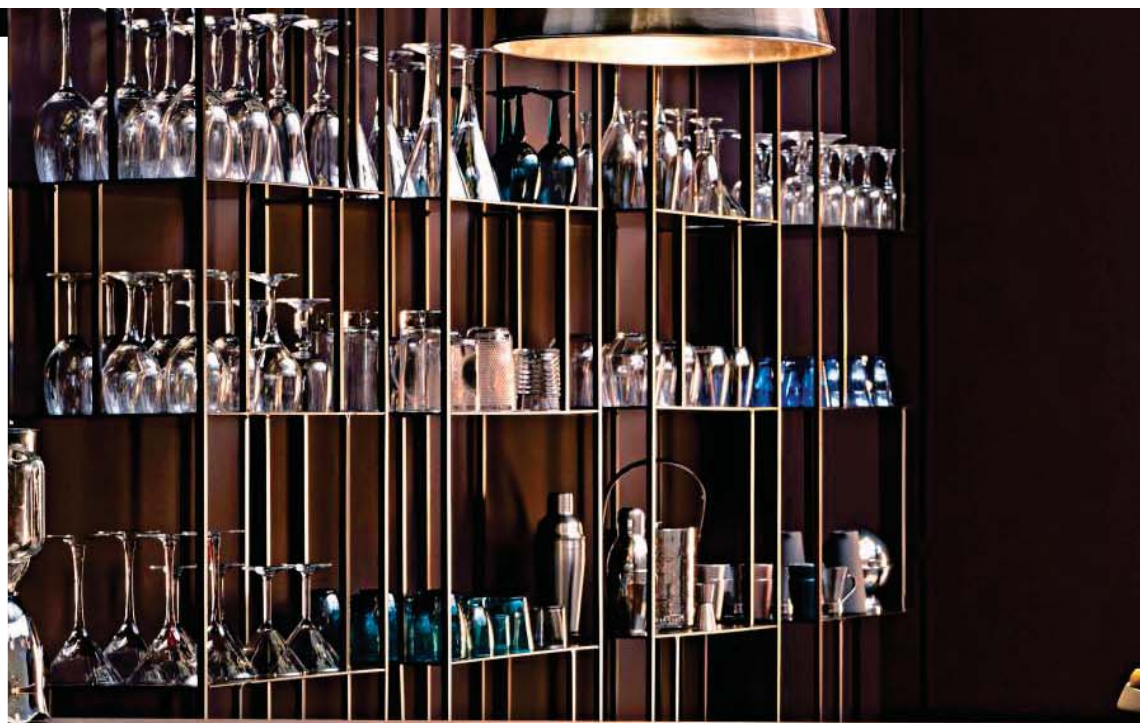
39€₉₀le m²**BLUE****BROWN****10 x 30 cm**épaisseur 7 mm, boîte de 1,02 m²
(panachage aléatoire des carreaux)**Blue** 29352388***Brown** 29352371*Le m² **39,90 €** soit la boîte 40,70 €



Ambiance réalisée avec le coloris blue.
Au sol le carrelage emporio p.82

GLASS BLOCK

Faïence brillante

43€₅₀le m²**20 x 20 cm**épaisseur 7,5 mm, boîte de 1,28 m²**Dusty white** 30039644**Dusty black** 30039645Le m² **43,50 €** soit la boîte 55,68 €**NOUVEAU**

Produit

Ambiance réalisée avec les coloris dusty white et dusty black.
Au sol le carrelage ultra p.74.



Mon projet et plus...

Meuble Archi

À retrouver en page 179

599€

Cabine de douche Artelo

À retrouver en page 239

à partir de
699€

Sèche-serviettes Asama 500 W

À retrouver en page 267

299,90€



TESTEZ VOS PROJETS EN 3D pour mieux vous projeter !



**IRON**

Faïence mate

à partir de

12€₉₀le m²

Ambiance réalisée avec les coloris silver et titanio associés au décor mix titanio

IRON

Faïence mate

SILVER**TITANIO****20 x 50 cm**épaisseur 8,3 mm, boîte de 1,20 m²**Silver** 27809969**Titanio** 27809976Le m² **12,90 €** soit la boîte 15,48 €**Pour plus de style****MIX TITANIO****Décor 20 x 50 cm**épaisseur 8,3 mm, boîte de 1,20 m²**Mix titanio** 27809983Le m² **14,90 €** soit la boîte 17,88 €**COSY**

Faïence mate

à partir de

14€₉₀le m²Ambiance réalisée avec les décors wave basalt et wave white.
Au sol le carrelage béton p.74.
Miroir archi p.188. Lave-mains cône p.259**COSY**

Faïence mate

WHITE**BASALT****25 x 40 cm**épaisseur 7,5 mm, boîte de 1,00 m²**White** 29352081**Basalt** 29352098Le m² **14,90 €****Pour plus de style****WAVE****WHITE****WAVE****BASALT****Décor 25 x 40 cm**épaisseur 7,5 mm, boîte de 1,00 m²**Wave white** 29352104**Wave basalt** 29352111Le m² **17,90 €**

LAQUE

Faïence satinée

19€
90le m²

Ambiance réalisée avec le coloris pearl associé au décor skyline NY pearl et au listel uni pearl.
Au sol le coloris blue satin. Paroi de douche allure p.207. Receveur quartz p.223

LAQUE

Faïence satinée

PERGAMON

BLUE SATIN

TAUPE

PEARL

PARTICULIERE

20 x 50 cm

épaisseur 8 mm, boîte de 1,60 m²

Pergamon 26822488

Blue satin 26822440

Taupe 26822464

Pearl 26822457

Particulière 26822471

Le m² 19,90 € soit la boîte 31,84 €

► Pour plus de style

Décor 20 x 50 cm

Skyline NY pearl 26910888

Skyline NY particulière 26910925

L'unité 19,90 €

Galet 26822549

L'unité 23,90 €



► Une dernière touche déco

Listel 3 x 50 cm

Uni blue satin 26822495

Uni taupe 26822518

Uni pearl 26822501

Uni particulière 26822525

L'unité 6,50 €

Classique blue satin 26910901*

Classique taupe 26910949*

L'unité 8,90 €

UNI BLUE SATIN

UNI TAUPE

UNI PEARL

UNI PARTICULIERE

CLASSIQUE BLUE SATIN

CLASSIQUE TAUPE

NOUVEAU

Listel 4,5 x 50 cm

Skyline NY pearl 26910871*

Skyline NY particulière 26910918*

L'unité 9,70 €

Galet 26822532

L'unité 11,90 €

SKYLINE NY PEARL

SKYLINE NY PARTICULIERE

GALET

NOUVEAU

Listel 6 x 50 cm*

Classique blue satin 26910895*

Classique taupe 26910932*

L'unité 9,90 €

CLASSIQUE BLUE SATIN

CLASSIQUE TAUPE

NOUVEAU

Sol coordonné

LAQUE*

Groupe 3, grès cérame émaillé satiné, moh's 6

34 x 34 cm



34 x 34 cm

épaisseur 8 mm, boîte de 1,40 m²

■ Blue satin 26822556*

■ Taupe 26822563*

Le m² 25,90 € soit la boîte 36,26 €



NYC

Faïence satinée

à partir de

**21€
90**le m²

Ambiance réalisée avec les coloris soho et bococo associés au décor graffiti bococo.
Baignoire stark et robinetterie triverde p.247

Sol coordonné NYC voir p.65

NYC ▼

Faïence satinée



20 x 45 cm

épaisseur 9,2 mm, boîte de 1,44 m²

Midtown 25063493*

Soho 25063486

Nolita 25063479

Bococo 25063462

Le m² **21,90 €** soit la boîte 31,54 €

► Pour plus de style



Décor 20 x 45 cm

Ice A+B 25063530

Hot A+B 25063523

Le lot de 2 décors **58,90 €**

► Une dernière touche déco



Listel 4,5 x 45 cm

Ice 25063516

Hot 25063509

L'unité **12,90 €**

Grès cérame

Grès cérame coloré dans la masse



30 x 60 cm

épaisseur 9,5 mm, boîte de 1,26 m²

Groupe 4

Midtown 25063400*

Soho 25063325

Tribeca 27810538

Nolita 25063318

Groupe 5

Bococo 25063301

Le m² **27,90 €** soit la boîte 35,15 €

► Pour plus de style



Décor 30 x 60 cm

Graffiti midtown A + B + C 25063455*

Graffiti nolita A + B + C 25063417

Graffiti bococo A + B + C 25063424

Le lot de 3 décors **128,90 €**

**TIMES SQUARE**

Faïence satinée

19€₉₀le m²

Ambiance réalisée avec les coloris blanc et taupe associés au listel taupe.
Au sol le coloris taupe p.62

Sol coordonné times square voir p.62

**ELVEN**Faïence satinée
aspect très dénuancé

à partir de

24€₉₀le m²

Ambiance réalisée avec le coloris blanco associé au décor concept gris et au listel acero plata métal.
Au sol le coloris blanco p.70. Vasque villette p.190.
Mitigeur mycube p.200. Baignoire connect air p.244

Sol coordonné elven voir p.70

TIMES SQUARE ▼

Faïence satinée

**20 x 40 cm**épaisseur 8 mm, boîte de 1,60 m²**Gris** 24776219**Blanc** 24776202**Taupe** 24776226Le m² **19,90 €** soit la boîte 31,84 €**ELVEN**

Faïence satinée, aspect très dénuancé

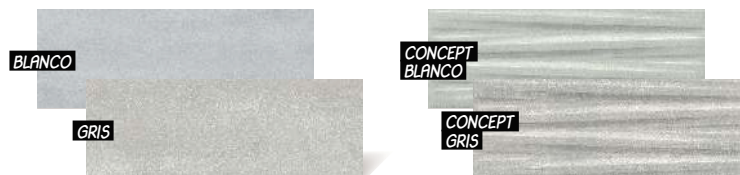
**25 x 70 cm**épaisseur 10,1 mm, boîte de 1,23 m²**Blanco** 29352166**Gris** 29352173Le m² **24,90 €** soit la boîte 30,63 €**► Pour plus de style****Décor 25 x 70 cm**épaisseur 10,1 mm, boîte de 1,23 m²**Concept blanco** 29352180**Concept gris** 29352197Le m² **27,90 €** soit la boîte 34,32 €**► Une dernière touche déco****Listel 6 x 40 cm****Taupe** 24776264**Anthracite** 24776257L'unité **10,90 €****► Une dernière touche déco****ACERO PLATA METAL****Listel 1,5 x 70 cm****Acero plata métal** 29352203L'unité **9,90 €**

L'ASPECT BÉTON

CROMAT ONE

Faïence mate

25 x 75 cm

épaisseur 9,5 mm, boîte de 1,50 m²

Grey 30039935

White 30039936

Navy 30039934

Le m² **24,90 €** soit la boîte 37,35 €

Carbon 30039937*

Taupe 30039938*

Le m² **27,90 €** soit la boîte 41,85 €

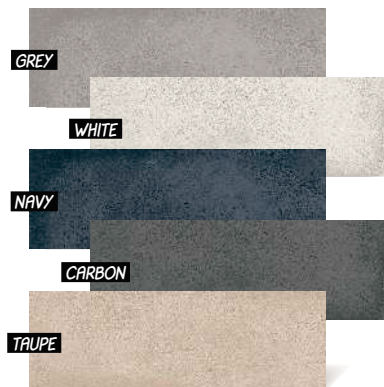

► Pour plus de style

Décor 25 x 75 cm

épaisseur 9,5 mm, boîte de 1,50 m²
(panachage aléatoire des décors)

Délice grey 30039941*

Délice white 30039940

Délice navy 30039939

Délice carbon 30039942*

Délice taupe 30039943*

Le m² **27,90 €** soit la boîte 41,85 €

Décor 25 x 75 cm

Debod

grey A 30039944

grey B 30039945

L'unité **33,90 €**

Debod

white A 30039946*

white B 30039947*

Debod

navy A 30039948*

navy B 30039949*

Debod

carbon A 30039950*

carbon B 30039951*

Debod

taupe A 30039952*

taupe B 30039953*

L'unité **35,90 €**

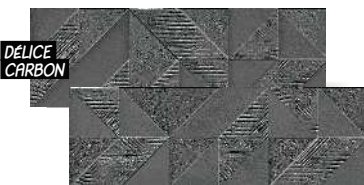

CROMAT ONE

Faïence mate

à partir de

24€⁹⁰

le m²

NOUVEAU

Produit



Ambiance réalisée avec les coloris white et navy associés au décor délice white.
Au sol le carrelage one coloris white. Miroirs réflech p.189. Vasques ipalys p.193.
Mitigeurs triverde p.203. Porte de douche pivotante allure p.214. Receveur duo slate p.224.
Pack de douche à encastrer thermo up p.233. Patère et anneau porte-serviette sil p.261.
Sèche-serviettes marapi p.266



Sol coordonné

ONE*

Grès cérame émaillé rectifié, moh's 7

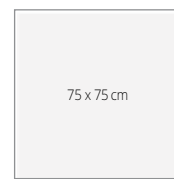
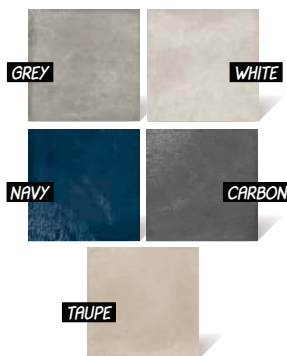

75 x 75 cm

75 x 75 cm

épaisseur 10,2 mm,
boîte de 1,125 m²

- Grey 30039955*
- White 30039956*
- Navy 30039954*
- Carbon 30039957*
- Taupe 30039757*

Le m² 37,90 € soit la boîte 42,64 €

MATERIKA

Faïence mate

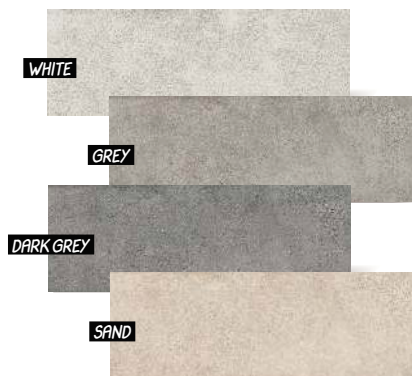
25 x 75 cmépaisseur 10 mm, boîte de 1,50 m²**White** 29352425**Grey** 29352432**Dark grey** 29352449**Sand** 29352456*Le m² **28,90 €** soit la boîte 43,35 €**MATERIKA**

Faïence mate

à partir de

28€₉₀le m²

► Pour plus de style

**Décor 25 x 75 cm**épaisseur 10 mm, boîte de 1,50 m²
(panachage aléatoire des décors)**Ellipsis** 29352463**Ellipsis sand** 29352470*Le m² **34,90 €** soit la boîte 52,35 €**Décor 25 x 75 cm**épaisseur 10 mm, boîte de 1,31 m²**Earth white** 29352494***Earth grey** 29352500***Earth dark grey** 29352487**Earth sand** 29352517*Le m² **29,90 €** soit la boîte 39,17 €**Décor 25 x 75 cm****Constellation****white A** 29352548***white B** 29352555***Constellation****grey A** 29352524**grey B** 29352531***Constellation****dark grey A** 29352586***dark grey B** 29352593***Constellation****sand A** 29352562***sand B** 29352579*L'unité **38,90 €**Ambiance réalisée avec le coloris white
associé au décor ellipsis

Sol préconisé chic voir p.69



Mon conseil projet

Avez-vous pensé à

la colle pour carrelage mural ?

Colle pâte améliorée certifiée D2
Gedimat Performance Pro.
Prête à l'emploi, elle convient à
la pose en locaux humides.

À retrouver en page 171

le seau de 25 kg

34,95€

conso 3 à 5 kg / m²



PRENEZ RENDEZ-VOUS EN MAGASIN et finalisez votre projet avec nos conseillers !



DOWNTOWN

Faïence mate

**25 x 60 cm**épaisseur 9,2 mm, boîte de 1,20 m²**Alexander platz** 27272411**Brera** 27272428**Loop** 27272435***Union square** 27272442*Le m² **29,90 €** soit la boîte 35,88 €

Grès cérame

Groupe 4, grès cérame émaillé coloré dans la masse rectifié, moh's 7

**15 x 90 cm***épaisseur 10 mm, boîte de 1,215 m²**Mitte** 27272343***Diagonal** 27272350***Tortona** 27272367*Le m² **41,90 €** soit la boîte 50,91 €

DOWNTOWN

Faïence mate

à partir de

**29€
90**le m²

► Pour plus de style

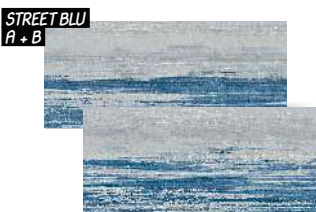
**Décor 25 x 60 cm**épaisseur 9,2 mm, boîte de 1,20 m²**Florence alexander platz** 27272459Le m² **33,90 €** soit la boîte 40,68 €**Décor 25 x 60 cm*****Street blu A + B** 27272466***Street beige A + B** 27272473*Le lot de 2 décors **79,90 €**

► Pour plus de style

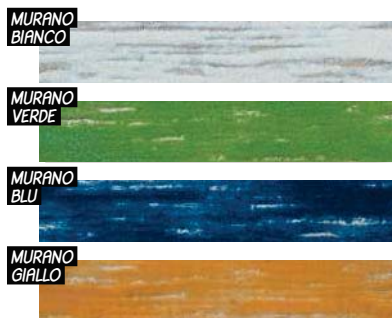
**Décor 15 x 90 cm*****Murano bianco** 27272374***Murano verde** 27272381***Murano blu** 27272398***Murano giallo** 27272404*L'unité **49,90 €**

► Une dernière touche déco

**Listel 4,5 x 60 cm*****Street blu** 27442654***Street beige** 27442661*L'unité **12,50 €**

Ambiance réalisée avec les coloris brera et loop associés au décor street beige.
Au sol le coloris diagonal en 45 x 90 cm sur commande

TEX

Faïence mate rectifiée

à partir de

39€₉₀le m²VOILE
BLANCVOILE
BEIGE**30 x 90 cm**épaisseur 11,3 mm, boîte de 1,08 m²**Voile blanc** 29375554**Voile beige** 29375561Le m² **39,90 €** soit la boîte 43,09 €**Pour plus de style**MACRAMÉ
BLANCMACRAMÉ
BEIGE**Décor 30 x 90 cm**épaisseur 11,3 mm, boîte de 1,08 m²**Macramé blanc** 29375578**Macramé beige** 29375585Le m² **41,90 €** soit la boîte 45,25 €PLISSÉ
BLANCPLISSÉ
BEIGE**Décor 30 x 90 cm**épaisseur 11,3 mm, boîte de 1,08 m²**Plissé blanc** 29375592**Plissé beige** 29375608Le m² **42,90 €** soit la boîte 46,33 €

Ambiance réalisée avec le coloris voile beige
associé au décor plissé beige.
Vasques villette p.190. Mitigeurs mycube p.200

Sol coordonné tex voir p.64

**ROCCIA**

Faïence mate

23€₉₀le m²

Ambiance réalisée avec les coloris bianco et beige.
 Au sol les coloris bianco et beige p.77.
 Paroi de douche allure p.207. Receveur cascade p.221.
 Combiné de douche rimini p.226. Baignoire stark p.247

Sol coordonné roccia voir p.77

ROCCIA

Faïence mate.

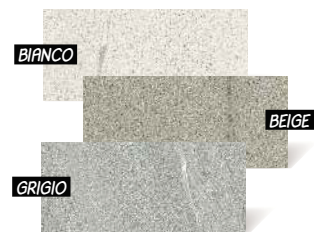

20 x 45,7 cm
 épaisseur 6,5 mm, boîte de 1,188 m²

Bianco 29352272**Beige** 29352289**Grigio** 29352296Le m² **23,90 €** soit la boîte 28,39 €

► Une dernière touche déco

STYLE A**STYLE B****STYLE C****Listel 1,5 x 45,7 cm****Style A** 29352302**Style B** 29352319L'unité **8,90 €****Style C** 29352326L'unité **11,90 €****EMPORIO***

Grès cérame émaillé rectifié

à partir de

31€₉₀le m²

Ambiance réalisée avec le décor agnès natural.
 Au sol le coloris natural p.82.

Sol coordonné emporio voir p.82

EMPORIO*

Groupe 4, grès cérame émaillé rectifié

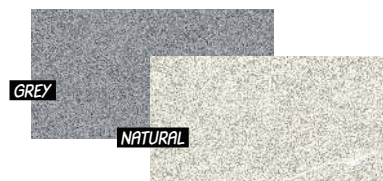
30 x 60 cmépaisseur 10 mm, boîte de 1,08 m²**Grey** 29354368***Natural** 29354375*Le m² **31,90 €** soit la boîte 34,45 €

► Pour plus de style

Décor satiné 20 x 20 cmépaisseur 9 mm, boîte de 0,56 m² (panachage aléatoire des décors)**Agnès grey** 29354382***Agnès natural** 29354399*Le m² **36,90 €** soit la boîte 20,66 €

**ÉVOQUE**

Faïence mate rectifiée

à partir de

36€₉₀le m²

Ambiance réalisée avec le coloris blanco associé au décor concept blanco.
 Au sol le carrelage béton p.74. Plans vasques adria p.194. Paroi de douche walk-in easy p.209.
 Receveur kinesurf p.222. Colonne de douche theta confort p.229

ÉVOQUE

Faïence mate rectifiée

**30 x 90 cm**épaisseur 11,3 mm, boîte de 1,08 m²**Blanco** 28823551**Crema** 28823575*Le m² **36,90 €** soit la boîte 39,85 €► **Pour plus de style****Décor 30 x 90 cm**épaisseur 11,3 mm, boîte de 1,08 m²**Concept blanco** 28823568**Concept crema** 28823582*Le m² **39,90 €** soit la boîte 43,09 €

* Délai : consultez votre magasin.

RUE DE PARIS

Faïence mate

à partir de

24[€]₉₀le m²

BLANCO

ACERO

BEIGE

COBRE

25 x 70 cmépaisseur 10,1 mm, boîte de 1,23 m²**Blanco** 30039825**Acero** 30039827**Beige** 30039826**Cobre** 30039828Le m² **24,90 €** soit la boîte 30,63 €

► Pour plus de style

CONCEPT
BLANCOCONCEPT
ACEROCONCEPT
BEIGECONCEPT
COBRE**Décor 25 x 70 cm**épaisseur 10,1 mm, boîte de 1,23 m²**Concept blanco** 30039829**Concept acero** 30039831**Concept beige** 30039830**Concept cobre** 30039832Le m² **27,90 €** soit la boîte 34,32 €**NOUVEAU**
Produit

Ambiance réalisée avec le coloris blanco associé au décor concept acero.
 Au sol le coloris acero. Meuble fusion et sa colonne p.182.
 Mitigeur elliot p.198. Porte et paroi de douche ligne p.213. Receveur kinesurf p.222.
 Colonne de douche myselect 240 p.230. Sèche-serviette stretto p.266



Sol coordonné

RUE DE PARIS

QB U4P3E3C2, grès cérame coloré dans la masse rectifié, moh's 5



60 x 60 cm

60 x 60 cm
épaisseur 9,8 mm,
boîte de 1,08 m²

Blanco 30039833**Acero** 30039834**Beige** 30039835***Cobre** 30039836*Le m² **32,90 €** soit la boîte 35,53 €

BLANCO

BEIGE

ACERO

COBRE

8 x 60 cm

Plinthe 8 x 60 cm**Blanco** 30039837**Acero** 30039838L'unité **8,50 €****Beige** 30039839***Cobre** 30039840*La boîte de 10 plinthes **85 €**

* Délai : consultez votre magasin.

ATELIER

Grès cérame émaillé

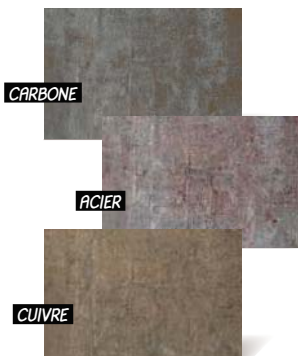
25€₉₀le m²**40 x 60 cm**Groupe 4, moh's 6,
épaisseur 10 mm, boîte de 1,20 m²**Carbone** 28889205**Acier** 28889212**Cuivre** 28889229Le m² **25,90 €** soit la boîte 31,08 €

FABRICATION
FRANÇAISE

Ambiance réalisée avec le coloris acier.
Au sol le coloris acier p.92

Sol coordonné atelier voir p.92

CALX

Faïence brillante /
Faïence mate

à partir de

**25€
90**

le m²



Ambiance réalisée avec le coloris grigio associé au décor dash grigio. Au sol le coloris grigio. Plan vasque adria p.194. Paroi de douche allure p.207. Receveur arkitekt p.221. Combiné de douche tempesta G800 p.226.

CALX

Faïence brillante

10 x 30 cm*

épaisseur 7 mm, boîte de 1,02 m²

Panna 26824413*

Grigio 26824420*

Moka 26824437*

Sabbia 26824444*

Le m² **33,90 €** soit la boîte 34,58 €

Faïence mate

20 x 45,7 cm

épaisseur 6,5 mm, boîte de 1,188 m²

Bianco 26824376

Grigio 26824383

Moka 26824390

Sabbia 26824406

Le m² **25,90 €** soit la boîte 30,77 €

PANNA

GRIGIO

MOKA

SABBIA

BIANCO

GRIGIO

MOKA

SABBIA

► Pour plus de style

DASH
GRIGIO

DASH
MOKA

Décor mat 20 x 45,7 cm

épaisseur 6,5 mm, boîte de 1,188 m² (panachage aléatoire des décors)

Dash grigio 26824499

Dash moka 26824505

Le m² **26,90 €** soit la boîte 31,96 €

Sol coordonné

CALX*

Grès cérame

45,7 x 45,7 cm

BIANCO

GRIGIO

MOKA

SABBIA

45,7 x 45,7 cm

épaisseur 8,5 mm,

boîte de 1,253 m²

■ **Bianco** 26824451*

■ **Grigio** 26824468*

■ **Moka** 26824475*

■ **Sabbia** 26824482*

Le m² **29,90 €** soit la boîte 37,46 €

LES CARREAUX CIMENT



GROOVE

Faïence satinée

à partir de

26€₉₀

le m²

Ambiance réalisée avec le coloris bianco associé au décor portland blu

GROOVE

Faïence satinée



20 x 20 cm

épaisseur 10 mm, boîte de 1,08 m²

Bianco 27261033

Anthracite 27261040

Blu 27261057

Le m² **26,90 €** soit la boîte 29,05 €

► Pour plus de style

Décor 20 x 20 cm*

épaisseur 10 mm, boîte de 1,08 m²
(panachage aléatoire des décors)

Portland grigio 27261064*

Portland blu 27261071*

Break 27261088*

Le m² **49,90 €** soit la boîte 53,89 €



**RIVERSIDE**

Faïence mate

à partir de

26€₉₀le m²

Ambiance réalisée avec le coloris blanc associé au décor portland blanc. Paroi de douche allure p.207. Receveur quartz p.223

Sol coordonné riverside voir p.97

RIVERSIDE

Faïence mate

20 x 60 cmépaisseur 9,8 mm, boîte de 0,72 m²**Gris foncé** 27796382**Gris** 27796399**Blanc** 27796405Le m² **26,90 €** soit la boîte 19,37 €► **Pour plus de style****Décor 20 x 60 cm**épaisseur 9,8 mm, boîte de 0,72 m²**Dec gris** 27796368**Dec blanc** 27796375Le m² **32,90 €** soit la boîte 23,69 €**Décor 20 x 60 cm**épaisseur 9,8 mm, boîte de 0,72 m²
(panachage aléatoire des décors)**Portland gris** 27796344**Portland blanc** 27796351Le m² **32,90 €** soit la boîte 23,69 €**Décor 20 x 60 cm*****Drip 1 hot** 27796528***Drip 2 cold** 27796535*La boîte de 4 décors **87,60 €****MAIOLICA**

Faïence brillante

à partir de

29€₉₀le m²

Ambiance réalisée avec les coloris prugna, acquamarina, mare, grigio, nero et latte associés au décor ornamenta grigio

MAIOLICA

Faïence brillante

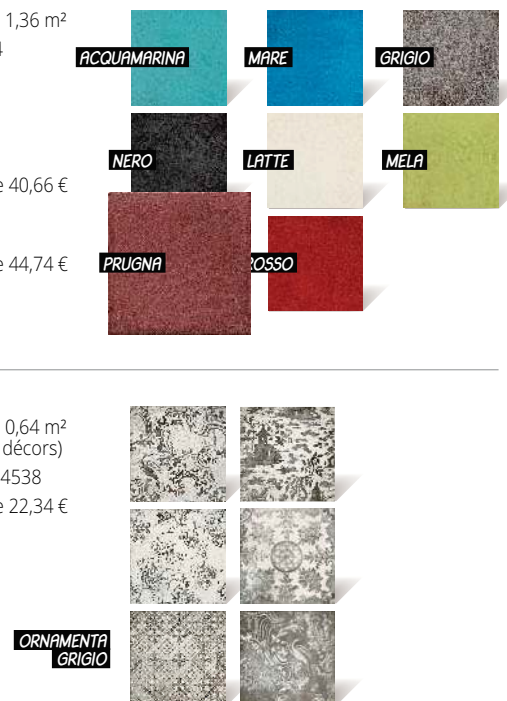
20 x 20 cmépaisseur 7 mm, boîte de 1,36 m²**Acquamarina** 27274484**Mare** 27274491**Grigio** 27274507**Nero** 27274514**Latte** 27274521**Mela** 27274477*Le m² **29,90 €** soit la boîte 40,66 €**Prugna** 27274224***Rosso** 27274231*Le m² **32,90 €** soit la boîte 44,74 €► **Pour plus de style****Décor 20 x 20 cm**épaisseur 7 mm, boîte de 0,64 m²
(panachage aléatoire des décors)**Ornamenta grigio** 27274538Le m² **34,90 €** soit la boîte 22,34 €

LES COULEURS

FAÏENCES BRILLANTES

Pâte rouge

20 x 20 cm

épaisseur 7,5 mm, boîte de 1,00 m²

Blanc brillant lisse 26372655

Le m² **6,50 €**

Blanc brillant bosselé 26372648

Le m² **9,90 €**

20 x 20 cm

épaisseur 7,3 mm, boîte de 1,40 m²

Azul oscuro 27869024*

Amarillo 27879788

Gris 27869017

Ceniza 28747888

Beige 28747871

Verde oscuro 28747901*

Mostaza 28939269

Le m² **16,90 €** soit la boîte 23,66 €

Naranja 28747895

Le m² **19,90 €** soit la boîte 27,86 €

20 x 20 cm

épaisseur 7 mm, boîte de 1,00 m²

Marengo 23431829

Manzana 23431904

Mar 23431928

Le m² **18,90 €**

Negro 27743683

Le m² **19,90 €**

Fuego 27743652

Le m² **28,90 €**

BLANC
BRILLANT
LISSE

BLANC
BRILLANT
BOSSELÉ

AZUL
OSCURO

AMARILLO

GRIS

CENIZA

BEIGE

VERDE
OSCURO

MOSTAZA

NARANJA

MARENGO

MANZANA

MAR

NEGRO

FUEGO



Sol coordonné grès émaillés mats voir p.100



ADA

Faïence brillante /
Faïence mate

à partir de

14,90 €

le m²

Ambiance réalisée avec
les coloris blanco et antracita

ADA

Faïence brillante

Pâte rouge

BLANCO

GRIS

ANTRACITA

AZUL

CREAM

25 x 50 cm

épaisseur 9,5 mm, boîte de 1,625 m²

Blanco 27214596

Le m² **14,90 €** soit la boîte 24,21 €

Gris 27272015

Antracita 27272022

Azul 27272039

Cream 27442791

Le m² **15,90 €** soit la boîte 25,84 €

Faïence mate

Pâte rouge

NOUVELLE
Finition

BLANCO

25 x 50 cm

épaisseur 9,5 mm, boîte de 1,625 m²

Blanco 27214602

Le m² **14,90 €** soit la boîte 24,21 €

► Pour plus de style

ANDROS
GRIS

ANDROS
MARENGO

Décor brillant 25 x 50 cm

épaisseur 9,5 mm, boîte de 1,625 m²

Andros gris 28745808

Andros marengo 28745792

Le m² **15,90 €** soit la boîte 25,84 €

INTUITION

Faïence brillante

**17€
90**le m²

AQUAMARINE

SKY

WHITE

20 x 50 cmPâte rouge, épaisseur 9 mm,
boîte de 1,20 m²**Aquamarine** 28748939**Sky** 28748946**White** 28748922Le m² **17,90 €** soit la boîte 21,48 €► **Pour plus de style**COOL
AQUAMARINECOOL
SKYCOOL
WHITE**Décor 20 x 50 cm****Cool aquamarine** 28748960**Cool sky** 28748977**Cool white** 28748953L'unité **16,90 €****Sol coordonné****INTUITION***

Grès cérame émaillé brillant



AQUAMARINE



SKY



47,1 x 47,1 cm



WHITE

47,1 x 47,1 cmépaisseur 9,35 mm, boîte de 1,33 m²■ **Aquamarine** 28889441*■ **Sky** 28889458*■ **White** 28889465*Le m² **26,90 €** soit la boîte 35,78 €

* Délai : consultez votre magasin.

Ambiance réalisée avec le coloris white associé au décor cool white.
Paroi de douche walk-in easy p.209



ARTS

Faïence mate

19€
90le m²

NOUVEAU

Produit

Ambiance réalisée avec les coloris white et turquoise associés aux décors aka white I, II et III.
 Au sol le carrelage venice villa p.86-87. Cuisine gloss blanc p.275.
 Plan de travail béton ciré 38 mm p.297. Crédence inox p.300.
 Évier malta p.301. Mitigeur fribourg p.307.
 Hotte décorative murale accession p.318

ARTS

Faïence mate, pâte rouge

20 x 50 cm

épaisseur 9 mm, boîte de 1,40 m²

White 30039680

Grey 30039681

Turquoise 30039682

Blue 30039683

Le m² 19,90 € soit la boîte 27,86 €

WHITE

GREY

TURQUOISE

BLUE

► Pour plus de style

Décor 20 x 50 cm

Aka I white 30039684

Aka II white 30039685

Aka III white 30039686

L'unité 21,90 €

AKA I WHITE

AKA II WHITE

AKA III WHITE



CONSEIL DU PRO :

Dans une cuisine ou une salle de bains, il est indispensable de poser le plan de travail avant le carrelage de la crédence.

De cette manière, l'eau ne pourra pas passer derrière le plan de travail.

Rejetez les coupes éventuelles sous les meubles hauts et vers l'angle de mur le moins visible.

THIS IS

Faïence mate

à partir de

19€₉₀le m²**20 x 50 cm**Pâte rouge, épaisseur 9 mm,
boîte de 1,40 m²**White** 30039709**Blue** 30039711**Cream** 30039710**Cotto** 30039712Le m² **19,90 €** soit la boîte 27,86 €**► Pour plus de style****Décor 20 x 50 cm**épaisseur 9 mm, boîte de 1,40 m²
(panachage aléatoire des décors)**Aniko white mix** 30039713Le m² **28,90 €** soit la boîte 40,46 €**Décor 20 x 50 cm****Amazing cream** 30039714L'unité **17,90 €****NOUVEAU**

Produit

Ambiance réalisée avec les coloris white et blue associés au décor aniko white mix. Au sol le carrelage elven p.70. Meuble estate et sa colonne p.179. Mitigeur eurosmart p.200. Accès d'angle ¼ de cercle ligne p.220. Receveur d'angle p.221. Combiné de douche myselect S150 semipepe p.226

HOME

Faïence mate

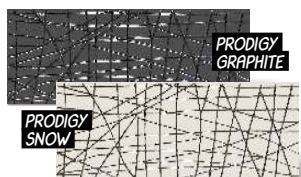
21€₉₀le m²**20 x 60 cm**Pâte rouge, épaisseur 9 mm,
boîte de 1,08 m²**Graphite** 30039694**Grey** 30039692**Slategrey** 30039693**Snow** 30039691Le m² **21,90 €** soit la boîte 23,65 €**Pour plus de style****Décor 20 x 60 cm****Prodigy graphite** 30039696**Prodigy snow** 30039695L'unité **26,90 €****NOUVEAU**
Produit

Ambiance réalisée avec le coloris snow associé au décor prodigy graphite.
 Au sol le carrelage maverick p.75. Au mur dans l'espace douche les panneaux d'habillage eaststyle p.171.
 Meuble unliq et sa colonne p.184. Mitigeur project p.201. Paroi de douche sélect +
 et ses accessoires p.210-211. Receveur base slate p.223. Colonne de douche idealjet p.228



Sol coordonné

HOME*

Grès cérame émaillé

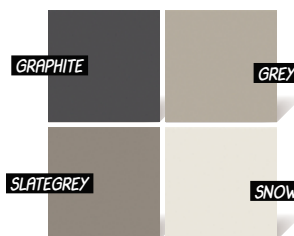

45 x 45 cm

45 x 45 cm

épaisseur 10 mm, boîte de 1,22 m²

■ Graphite 30039700*

■ Grey 30039698*

■ Slategrey 30039699*

■ Snow 30039697*

Le m² 21,90 € soit la boîte 26,72 €

* Délai : consultez votre magasin.

GLASS

Faïence brillante

à partir de

23€₉₀le m²

WHITE

ROSE

BLEU TURQUOISE

VERT ANIS

20 x 60 cmépaisseur 9,8 mm, boîte de 0,72 m²**White** 29351978**Rose** 29351992Le m² **23,90 €** soit la boîte 17,21 €**Bleu turquoise** 29352012***Vert anis** 29352029*Le m² **26,90 €** soit la boîte 19,37 €

► Pour plus de style

GLASS 1 WHITE

GLASS 1 ROSE

Décor 20 x 60 cmépaisseur 9,8 mm, boîte de 0,72 m²**Glass 1 white** 29351985**Glass 1 rose** 29352005Le m² **29,90 €** soit la boîte 21,53 €

Ambiance réalisée avec les coloris rose et white associés aux décors glass 1 rose et white

Sol préconisé urbiko voir p.52

**PLAY**

Faïence satinée

à partir de

23€₉₀le m²**PLAY**

Faïence satinée

20 x 60 cmépaisseur 9,8 mm, boîte de 0,72 m²**Blanc** 28803003**Navy** 28802952**Taupe** 28802983**Vert** 28802990Le m² **23,90 €** soit la boîte 17,21 €► **Pour plus de style****Décor 20 x 60 cm**épaisseur 9,8 mm, boîte de 0,72 m²**Mix vert one** 28803041**Mix vert two** 28803096Le m² **25,90 €** soit la boîte 18,65 €

Ambiance réalisée avec le coloris navy associé au décor mix vert two

**RÉSIDENCE**

Faïence brillante rectifiée

à partir de

26€₉₀le m²**RÉSIDENCE**

Faïence brillante rectifiée

**29,8 x 59,8 cm**épaisseur 10,3 mm, boîte de 1,08 m²**Blanco** 26143187Le m² **26,90 €** soit la boîte 29,05 €**Gris** 26143125**Vison** 26143118Le m² **27,90 €** soit la boîte 30,13 €

Ambiance réalisée avec les coloris blanco et vison

MODE

Faïence mate rectifiée

28€₉₀
le m²

WHITE TERRA

LIGHT
MOSS GREY

WHITE
MOSS GREY

LIGHT
TERRA ROSSA

30 x 90 cm

épaisseur 6 mm, boîte de 1,62 m²

White terra 30040267

Light moss grey 30040269

White moss grey 30040271

Light terra rossa 30040273

Le m² 28,90 € soit la boîte 46,82 €

► Pour plus de style

HERRINGBONE
WHITE TERRA

HERRINGBONE
LIGHT MOSS GREY

HERRINGBONE
WHITE MOSS GREY

HERRINGBONE
LIGHT TERRA ROSSA

Décor 30 x 90 cm

épaisseur 6 mm, boîte de 1,62 m²

Herringbone white terra 30040268

Herringbone light moss grey 30040270

Herringbone white moss grey 30040272

Herringbone light terra rossa 30040274

Le m² 28,90 € soit la boîte 46,82 €

NOUVEAU

Produit



Ambiance réalisée avec les coloris white moss grey et light terra rossa associés aux décors herringbone white moss grey et light terra rossa.
Au sol le carrelage pierwood p.57. Miroir archi p.188. Baignoire connect air p.244.
Écran de baignoire aqualift p.245. Lave-mains cône p.259.

**SLASH**

Faïence brillante

36€₉₀le m²**VU**
DANS LES
PROJETS
P.10-11
& 12-13**NOUVEAU**

Produit

Ambiance réalisée avec les coloris blanc et sage associés aux décors 1 blanc et sage.
 Au sol le carrelage stile urbano p.68.
 Miroir spoutnik p.189. Vasque nuo p.192.
 Mitigeur pure & easy p.197. Receveur base slate p.223. Colonne de douche aquaheat p.227

SLASH

Faïence brillante

7,5 x 30 cmépaisseur 8 mm, boîte de 0,99 m²**Rouge** 29289820**Blanc** 29289851**Turquoise** 29289844**Sage** 29289837**Jaune** 29289868*Le m² **36,90 €** soit la boîte 36,53 €**ROUGE****BLANC****TURQUOISE****SAGE****JAUNE**► **Pour plus de style****Décor 7,5 x 30 cm**épaisseur 8 mm, boîte de 0,99 m²**1 rouge** 29289912**1 blanc** 29289943**1 turquoise** 29289936**1 sage** 29289929**1 jaune** 29289950*Le m² **36,90 €** soit la boîte 36,53 €**1 ROUGE****1 BLANC****1 TURQUOISE****1 SAGE****1 JAUNE**

CLOUD

Faïence mate rectifiée

à partir de

42€⁹⁰le m²**NOUVEAU**

Produit

Ambiance réalisée avec les coloris white et red associés au décor paint white mix.
 Au sol le carrelage pierwood p.57. Meuble succès et sa colonne p.176-177.
 Mitigeur cuadro p.203. Thermostatique bain/douche karen p.204.
 Kit de douche myselect multi p.225. Baignoire somptua p.243.
 Écran de baignoire tally p.245. Barre porte-serviette nervion p.261.
 Sèche-serviettes marapi p.266

CLOUD

Faïence mate rectifiée

WHITE

TURQUOISE

RED

35 x 100 cmépaisseur 10 mm, boîte de 1,05 m²**White** 30039687**Turquoise** 30039689Le m² **42,90 €** soit la boîte 45,05 €**Red** 30039688Le m² **44,90 €** soit la boîte 47,15 €

► Pour plus de style

PAINT
WHITE MIX**Décor 35 x 100 cm**épaisseur 10 mm, boîte de 1,05 m²
(panachage aléatoire des décors)**Paint white mix** 30039690Le m² **44,90 €** soit la boîte 47,15 €**Mon conseil projet**

Avez-vous pensé à

l'éclat de votre salle de bains ?

Le détergent Viabagno nettoie en profondeur toutes les surfaces, élimine le calcaire et fait briller.

À retrouver en page 171

8,30€

le spray de 750 ml

SOUK*

Faïence brillante

69€₉₀le m²**13 x 13 cm**épaisseur 10 mm, boîte de 0,51 m²**Aqua** 30039701***Turquesa** 30039702***Blue** 30039703***Pearl** 30039704***Grey** 30039705***Black** 30039706***Ocre** 30039707***Bone** 30039708*Le m² **69,90 €** soit la boîte 35,65 €**NOUVEAU**
Produit

Ambiance réalisée avec le coloris blue



BLANC

Faïence brillante /
Faïence mate

à partir de

**6€
50**

le m²

BLANC

Faïence

BLANC
BRILLANT
LISSE

15 x 15 cm

épaisseur 5 mm, boîte de 1,00 m²

Blanc brillant lisse 21177842

Le m² **7,90 €**

BLANC
BRILLANT
LISSE

BLANC
BRILLANT
BOSSÉLÉ

BLANC MAT
LISSE

20 x 20 cm

épaisseur 7,5 mm, boîte de 1,00 m²

Blanc brillant lisse 26372655

Le m² **6,50 €**

Blanc mat lisse 27753736

Le m² **8,90 €**

Blanc brillant bosselé 26372648

Le m² **9,90 €**

BLANC
BRILLANT

20 x 25 cm

épaisseur 6 mm, boîte de 1,00 m²

Blanc brillant 25747065

Le m² **9,90 €**



**BRILLO
BRILLANT**

Faïence brillante

**14€
50**

le m²

BLANC
BRILLANT

20 x 30 cm

épaisseur 7,5 mm,
boîte de 1,56 m²

Blanc brillant 24467902

Le m² **14,50 €**
soit la boîte 22,62 €



METRO

Faïence brillante

**14€
90**

le m²

BLANCO
BRILLANT

7,5 x 15 cm

épaisseur 7,4 mm,
boîte de 0,682 m²

Blanco brillant 27681138

Le m² **14,90 €**
soit la boîte 10,16 €

**RELIEF**

Faïence mate

à partir de

23€₉₀le m²

Ambiance réalisée avec le coloris blanc associé au décor scales

RELIEF

Faïence mate, pâte rouge

33,3 x 100 cmépaisseur 10,8 mm, boîte de 1,33 m²**Blanc** 27809853Le m² **23,90 €** soit la boîte 31,79 €**BLANC****Pour plus de style****Décor 33,3 x 100 cm**épaisseur 10,8 mm, boîte de 1,33 m²**Scales** 27809990**Flames** 27869031Le m² **24,90 €** soit la boîte 33,12 €**SCALES****FLAMES****OMICRON**

Faïence mate

à partir de

25€₉₀le m²

Ambiance réalisée avec le coloris neige associé au décor symi neige.

OMICRON

Faïence mate

25 x 75 cmépaisseur 8,2 mm, boîte de 1,687 m²**Nieve** 28892519**Blanco** 28892502Le m² **25,90 €** soit la boîte 43,69 €**NIEVE****BLANCO****Pour plus de style****Décor 25 x 75 cm**épaisseur 8,2 mm, boîte de 1,687 m²**Symi nieve** 28892533**Symi blanco** 28892526Le m² **27,90 €** soit la boîte 47,07 €**SYMI
NIEVE****SYMI
BLANCO****BLANC BRILLANT**

Faïence brillante rectifiée

**VU
DANS LE
PROJET
P.14-15**

à partir de

28€₉₀le m²

Ambiance réalisée avec le coloris blanc associé au décor leaves

BLANC BRILLANT

Faïence brillante rectifiée

30 x 90 cmépaisseur 10,5 mm, boîte de 1,08 m²**Blanc** 27809938Le m² **28,90 €** soit la boîte 31,21 €**BLANC****Pour plus de style****Décor 30 x 90 cm**épaisseur 10,5 mm, boîte de 1,08 m²**Leaves** 27809945**Shutter** 27809952Le m² **31,90 €** soit la boîte 34,45 €**LEAVES****SHUTTER**

LES BLANCS & LA MOSAÏQUE



RÉSIDENCE

Faïence brillante rectifiée
29,8 x 59,8 cm
 épaisseur 10,3 mm, boîte de 1,08 m²
Blanco 26143187
 Le m² **26,90 €** soit la boîte 29,05 €
 Mariage avec la mosaïque tex line ice grey

BLANCO



RELIEF

Faïence mate
33,3 x 100 cm
 épaisseur 10,8 mm, boîte de 1,33 m²
Blanc 27809853
 Le m² **23,90 €** soit la boîte 31,79 €
 En parfaite union avec les mosaïques beachhouse light mix

BLANC



BLANC BRILLANT

Faïence brillante rectifiée
30 x 90 cm
 épaisseur 10,5 mm, boîte de 1,08 m²
Blanc 27809938
 Le m² **28,90 €** soit la boîte 31,21 €
 Alliance avec la mosaïque favo taupe

BLANC



SIRIO

Faïence brillante
20 x 50 cm
 épaisseur 9 mm, boîte de 1,20 m²
Blanc 24736657
 Le m² **18,90 €** soit la boîte 22,68 €
 Belle harmonie avec la mosaïque facette black

BLANC

TEX LINE*

Mosaïque de verre brillante



4,8 x 9,8 cm
 épaisseur 8 mm
 sur trame de 29,8 x 29,8 cm

Ice grey 30040803*
Denim blu 30040804*

La trame **25,90 €**

Gedimat

NOUVEAU produit

BEACHHOUSE*

Grès cérame émaillé rectifié



4,75 x 4,75 cm
 épaisseur 10 mm
 sur trame de 29,8 x 29,8 cm

Light mix 30040802*

La trame **28,90 €**



11,9 x 3,7 cm
 épaisseur 10 mm
 sur trame de 31,3 x 36,2 cm

Light mix 30025291*

La trame **35,90 €**

FAVO*

Mosaïque en pierre naturelle
 antidérapante R10/PC10 B/PN18



4,8 x 4,8 cm
 épaisseur 8 mm
 sur trame de 29,8 x 30 cm

Taupe 28854654*

Crème 28854661*

La trame **37,90 €**

FACETTE*

Mosaïque de verre brillante

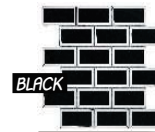

4,8 x 9,8 cm
 épaisseur 8 mm
 sur trame de 29,8 x 29,8 cm

Black 30040805*

La trame **38,90 €**

NOUVEAU produit

KARA

à partir de

35€₉₀le m²Sur trame de 31 x 46,7 cm
avec point de colle PVC

GREY



BONE

2,5 x 2,5 cmépaisseur 4,9 mm, boîte de 2,03 m²**Grey** 29325825Le m² **35,90 €** soit la boîte 72,88 €**Bone** 29325832Le m² **39,90 €** soit la boîte 81 €

*Pose possible en salle de bains
et en piscine*

Ambiance réalisée avec le coloris grey.
Miroir archi p.188. Baignoire stark
et robinetterie triverde p.247

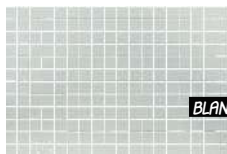
**LISA ▽**Sur trame de 31 x 46,7 cm
avec point de colle PVC

BLANCO

2,5 x 2,5 cmépaisseur 4,9 mm, boîte de 2,03 m²**Blanco** 21235412Le m² **18,90 €** soit la boîte 38,37 €**BLACK SCANDINAVIAN**Sur trame de 31 x 46,7 cm
avec point de colle PVCBLACK
SCANDINAVIAN**2,5 x 2,5 cm**épaisseur 4,9 mm, boîte de 2,03 m²**Black scandinavian** 24471701Le m² **27,90 €** soit la boîte 56,64 €**MAJESTIC**Sur trame de 31 x 46,7 cm
avec point de colle PVC

GREY

2,5 x 2,5 cmépaisseur 4,9 mm, boîte de 2,03 m²**Grey** 24753630Le m² **27,90 €** soit la boîte 56,64 €**STONE GLASS**Sur trame
de 31,1 x 31,1 cmOPALO
NEGRO**2,5 x 2,5 cm**épaisseur 4,9 mm, boîte de 0,98 m²**Opalo negro** 26951775Le m² **69,90 €** soit la boîte 68,50 €

LES PANNEAUX D'HABILLAGE



EASYSTYLE

Panneau d'habillage 3 mm en aluminium.
Panneau à coller, prêt à l'installation,
sans joints ni raccords.

100 x 255 cm

Béton 30037980
Barcelona tiles 30037999*
Le panneau **299 €**



150 x 255 cm

Béton 30038005
Barcelona tiles 30038024*
Le panneau **449 €**

D'autres décors existent. Consultez nos vendeurs.

LA MISE EN ŒUVRE & L'ENTRETIEN



COLLE EN PÂTE AMÉLIORÉE CERTIFIÉE D2 GEDIMAT PERFORMANCE PRO

Prête-à-l'emploi.

Destinée à la pose murale de revêtements
céramique de petits et moyens formats
sur supports neufs ou anciens.
Convient à la pose en locaux humides EB+

Le seau de 7 kg
30005098 **12,90 €** soit le kg 1,84 €

Le seau de 25 kg
30005097 **34,95 €** soit le kg 1,40 €



NOUVEAU
Produit

VIABAGNO

Détergent spray anticalcaire

Nettoie en profondeur toutes les surfaces
dans la salle de bains, élimine le calcaire,
fait briller

Le spray de 750 ml
30044030 **8,30 €**
soit le litre 11,07 €

Autres produits de mise en œuvre
et d'entretien carrelage à retrouver p.102-103



EN SAVOIR PLUS SUR LA FAÏENCE ET SA POSE

Pâte à base d'argile et de kaolin, elle est par la suite émaillée. Elle peut être cuite 2 ou 3 fois à basse température en fonction du décor. Elle est dite à pâte rouge ou pâte blanche selon la qualité de l'argile. Très esthétique, la faïence permet une multitude de décors et de couleurs.

Ici, les niveaux de résistance et de qualité des carreaux peuvent être moindres que pour le sol. Tout type de carrelage convient, pourvu qu'il soit fonctionnel et décoratif.

1 PRÉPARER LE SUPPORT

Le support doit être bien plan et accrochant. Sur des fonds anciens poreux ou des panneaux de particules, appliquez un primaire d'accrochage ou un fixateur-durcisseur. Sur un mur laqué, bien nettoyé et sec, griffez en tous sens avec un ustensile pointu. Sur un vieux carrelage, la surface doit généralement être enduite avant de poser les carreaux. S'il le faut, le vieux carrelage est retiré avec un perforateur burineur, puis la surface est enduite pour recevoir les nouveaux carreaux. Dans tous les cas, les fissures seront agrandies avant d'être rebouchées. Les moindres aspérités seront poncées. On appliquera si nécessaire un enduit sur toute la surface du mur, pour l'aplanir correctement.

2 PRENDRE UN BON DÉPART

La première rangée, rectiligne, garantit le parfait alignement de la dernière. Le cas échéant, il convient de tracer une ligne horizontale sur laquelle s'aligneront les carreaux. Les coupes de bordures s'effectuent au fur et à mesure du collage. Les bords coupés sont orientés vers l'extérieur. Différents profilés permettent de réaliser les finitions d'angles et de bordures. Les joints sont effectués avec un mortier à joint. La prise étant rapide, il faut procéder par secteur. Étalez d'abord le produit avec une éponge, puis servez-vous de la raclette pour remplir les vides. Passez une éponge humide pour ôter le surplus. Faites le joint du bas avec du mastic sanitaire.



CONSEIL DU PRO

Questions de nuances et de formats

Il est conseillé d'acheter son carrelage en une fois. Le procédé de fabrication fait qu'il est presque impossible a posteriori d'obtenir des carreaux exactement du même ton et de même dimension. La phase de triage sert à regrouper les carreaux par nuance chromatique et par calibre, avec les tolérances fixées par la norme. Au moment de la livraison, il faudra veiller à ce que toutes les boîtes portent le même numéro de nuance et de calibre.



Ambiance réalisée avec le meuble mam, sa colonne et le miroir organic p.185, le mitigeur mycube p.200, la paroi de douche allure p.207, le receveur kinesurf p.222, le pack de douche à encastrer thermo up p.233, la plaque de déclenchement tecenow p.253, la cuvette suspendue kheops p.255 et la ligne d'accessoires sil p.261. Au sol le carrelage intuition et au mur la faïence intuition p.155

LA SALLE DE BAINS

*Pour une journée qui commence bien,
mieux vaut une agréable salle de bains !*

LES MEUBLES	174
LES VASQUES & LA ROBINETTERIE	190
L'ESPACE DOUCHE.....	206
L'AMÉNAGEMENT DES PIÈCES HUMIDES	234
LES CABINES DE DOUCHE.....	238
LE BAIN.....	242
L'ESPACE WC	250
LES ACCESSOIRES.....	261
L'ACCESSIBILITÉ	262
LA VENTILATION, LE CHAUFFAGE & L'EAU CHAUDE.....	265





LA SALLE DE BAINS LES MEUBLES

LES CLASSIQUES.....	174
LES BOIS.....	179
LES COULEURS.....	182
LES ARMOIRES DE TOILETTE & LES MIROIRS.....	188

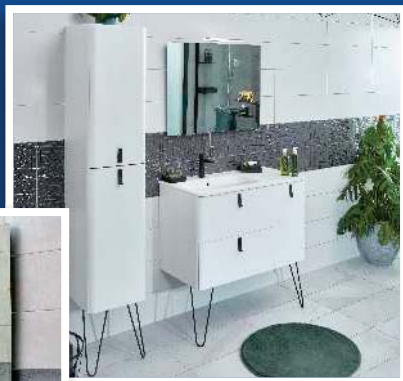

LES CLASSIQUES

JUMP

Meuble monté
à suspendre en 60 cm

169€

dont 2€

de taxe Éco-Mobilier

Corps et façade du meuble
en mélaminé blanc.

Sous vasque 2 tiroirs.

Plan vasque en céramique.

Miroir non cadré L 60 x H 68 cm.

L 60 x H 48 x P 45 cm.

L'ensemble 28890881 169 €

dont 2 € de taxe Éco-Mobilier.



Ambiance réalisée avec le meuble jump en 60 cm

LYRIC

Meuble monté à suspendre en 60 et 80 cm

à partir de

199€

dont 2€ de taxe Éco-Mobilier



Ambiance réalisée avec le meuble lyric en 60 cm chêne clair et sa colonne

LYRIC

Meuble monté à suspendre en 60 et 80 cm

Corps et façade du meuble en panneaux de particules de bois 16 mm.
2 tiroirs soft-close.
Poignées en aluminium finition chromé brillant.
Plan vasque en céramique.
2 pieds et fixation murale.
Miroir 60 x 80 cm avec applique LED IP44.

Meuble en 60 cm

L 61 x H 87 x P 46 cm

Blanc brillant L'ensemble 27650080 199 €

Chêne clair L'ensemble 28868088 249 €

dont 2 € de taxe Éco-Mobilier.

Meuble en 80 cm

L 81 x H 87 x P 46 cm

Blanc brillant L'ensemble 26961538 249 €

Chêne clair L'ensemble 28868125 299 €

dont 2 € de taxe Éco-Mobilier.

Colonne lyric à suspendre

Façade et côtés en panneaux de particules de bois 16 mm.
2 portes réversibles soft-close.
L 45 x H 120 x P 30 cm.

Laqué blanc brillant 26989686 129 €

Chêne clair 28868569 139 €

dont 2 € de taxe Éco-Mobilier.

Garantie 2 ANS



Lyric en 80 cm blanc brillant

SUCCÈSMeuble monté
à suspendre

à partir de

399€le meuble bas
dont 2€
de taxe Éco-MobilierFABRICATION
FRANÇAISE

Ambiance réalisée avec le meuble succès en 90 cm cotta blanc,
plan vasque taupe mat et sa colonne. Au sol le carrelage NYC p.65.
Au mur la faïence NYC p.138



Succès en 120 cm 2 tiroirs chêne san remo plan simple vasque blanc et sa colonne



Succès en 60 cm gris brillant plan vasque blanc et sa colonne



Succès en 60 cm blanc brillant plan vasque blanc et sa colonne

SUCCÈS

Meuble monté à suspendre par boîtiers d'accrochage réglables

Possibilité de renfort avec des pieds (en option).

- Côtés en panneaux aggloméré mélaminé, finition mat pour les modèles blanc et gris, et structuré pour les modèles chêne san remo et cotta blanc.
- Façade en MDF 19 mm enrobé polymère avec recouvrement total des angles. Finition brillant pour les modèles blanc et gris, et structuré pour les modèles chêne san remo et cotta blanc. Contreface blanche.
- Tiroirs sur coulisses invisibles à fermeture automatique avec amortisseurs. Poignées prise de main intégrées.
- Plan vasque fin H 2 cm en matériau de synthèse, profondeur de cuve 90 mm. H 60,8 x P 45,3 cm.

Meuble 60 cm 2 tiroirs + plan vasque blanc



Blanc 27856161 **399 €**
Gris 27856178 **399 €**
Chêne san remo 27856192 **399 €**
Cotta blanc 27856185 **399 €**
 dont 2 € de taxe Éco-Mobilier.

+ **plan vasque taupe**
Blanc 27856284 **409 €**
Cotta blanc 27856291 **409 €**
 dont 2 € de taxe Éco-Mobilier

Meuble 90 cm 2 tiroirs + plan vasque blanc



Blanc 27856208 **459 €**
Gris 27856215 **459 €**
Chêne san remo 27856239 **459 €**
Cotta blanc 27856222 **459 €**
 dont 2 € de taxe Éco-Mobilier.

+ **plan vasque taupe**
Blanc 27856307 **469 €**
Cotta blanc 27856314 **469 €**
 dont 2 € de taxe Éco-Mobilier.

Meuble 120 cm 2 tiroirs + simple vasque 2 trous blanc

2 trous pour mitigeurs

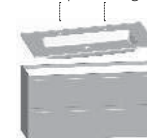

Blanc 27856246 **699 €**
Gris 27856253 **699 €**
Chêne san remo 27856277 **699 €**
Cotta blanc 27856260 **699 €**
 dont 2,80 € de taxe Éco-Mobilier.

+ **simple vasque 2 trous taupe**
Blanc 27856321 **699 €**
Cotta blanc 27856338 **699 €**
 dont 2,80 € de taxe Éco-Mobilier.

Meuble 120 cm 4 tiroirs + double vasque 2 trous blanc

2 trous pour mitigeurs



Blanc 27856345 **749 €**
Gris 27856352 **749 €**
Chêne san remo 27856376 **749 €**
Cotta blanc 27856369 **749 €**
 dont 2,80 € de taxe Éco-Mobilier.

+ **double vasque 2 trous taupe**
Blanc 27856383 **769 €**
Cotta blanc 27856390 **769 €**
 dont 2,80 € de taxe Éco-Mobilier.

Colonne montée succès

- Côtés en panneaux aggloméré mélaminé, finition mat pour les modèles blanc et gris, et structuré pour les modèles chêne san remo et cotta blanc.
- Façade en MDF 19 mm enrobé de polymère. Coins arrondis sans chant apparent. 2 portes charnières à droite. 3 étagères en verre et 1 étagère en bois. L 35,4 x H 153,6 x P 35,3 cm.

Finition blanc
 Façade blanc brillant. Côtés blanc mat.
 27794494 **299 €**

Finition gris
 Façade gris brillant. Côtés gris mat.
 27794500 **299 €**

Finition chêne san remo
 Façade et côtés chêne san remo.
 27794517 **299 €**

Finition cotta blanc
 Façade et côtés cotta blanc.
 27794524 **299 €**
 dont 2,80 € de taxe Éco-Mobilier.

► Pieds zamac

250 à 265 x 25 x 25 mm.
 Vendus par 2.
 24505284 **39 €**
 dont 0,07 € de taxe Éco-Mobilier.

► Miroir succès

Miroir 4 mm sur cadre en ABS revêtu d'un film aluminium.
 Pitons de fixation.
 Pose à l'horizontale ou à la verticale.
 Vide technique 18 mm.
40 x 74 x 2 cm 24505307 **49 €**
90 x 60 x 2 cm 27794531 **99 €**
120 x 60 x 2 cm 27794548 **119 €**

► Spot succès

Éclairage LED, puissance 5 W.
 Corps en ABS chromé.
 Classe II IP44.
 30 x 5,1 x 10,2 cm
 27794555 **45 €**
 dont 0,096 € d'Éco-Participation.



**STORY**

Meuble monté
à suspendre en 60 cm

598€

le meuble 1 tiroir
+ le meuble avec top
dont 2,60 €
de taxe Éco-Mobilier

NOUVEAU

Produit

Ambiance réalisée avec les 2 meubles story en 60 cm blancs.
Au sol le carrelage marmi 3.0 p.85. Au mur la faïence all white p.130-131.
Mitigeur mycube p.200. Baignoire stark p.247. Ligne d'accessoires sil p.261

STORY

Meuble monté à suspendre
par boîtiers d'accrochage réglables



Côtés en panneaux aggloméré mélaminé, finition mat pour le modèle blanc et structuré pour le modèle chêne san remo. Façade en MDF 19 mm enrobé de polymère avec recouvrement total des angles, finition brillant pour le modèle blanc et structuré pour le modèle chêne san remo. Contreface blanche. 1 tiroir à coulisses invisibles à fermeture automatique avec amortisseurs. Poignée prise de main intégrée. L 59,9 x H 32 x P 46 cm.

Meuble bas 1 tiroir

Plan vasque fin H 2 cm en matériau de synthèse, profondeur de cuve 90 mm.

Blanc 30043314 **349 €**

Chêne san remo 30043315 **349 €**

dont 1,30 € de taxe Éco-Mobilier

Meuble bas avec top

1 plateau de recouvrement.

Blanc 30039789 **249 €**

Chêne san remo 30039788 **249 €**

dont 1,30 € de taxe Éco-Mobilier

Miroir

Miroir 4 mm sur cadre en ABS revêtu d'un film aluminium. Pitons de fixation. Pose à l'horizontale ou à la verticale. Vide technique 18 mm.

40 x 74 x 2 cm 24505307 **49 €**

90 x 60 x 2 cm 27794531 **99 €**

120 x 60 x 2 cm 27794548 **119 €**

Spot

Éclairage LED, puissance 5 W. Corps en ABS chromé. Classe II IP44. 30 x 5,1 x 10,2 cm.

27794555 **45 €**

dont 0,096 € d'Éco-Participation

**FABRICATION
FRANÇAISE**



Story en 60 cm chêne san remo



ESTATE
Meuble monté à suspendre en 80 cm
à partir de
459€
dont 2€ de taxe Éco-Mobilier

Ambiance réalisée avec le meuble estate en 80 cm, le plan vasque masai et la colonne. Au sol le carrelage roccia p.77. Au mur la faïence roccia p.146. Mitigeur eurosart p.200



ARCHI
Meuble monté à poser en 80 cm
599€
le meuble bas dont 2€ de taxe Éco-Mobilier

VU
DANS LE PROJET
P12-13

Ambiance réalisée avec le meuble archi en 80 cm, sa colonne et son miroir. Au mur la faïence metro p.167

ESTATE

Meuble monté à suspendre en 80 cm
Corps et façade du meuble en mélaminé structuré chêne naturel 19 mm. Suspentes du caisson réglables en hauteur et en profondeur avec système anti-décrochement. 2 tiroirs (dont tiroir supérieur avec rangement) avec glissières à fermeture ralentie silencieuse. L 80 x H 60 x P 45 cm. Miroir bord droit L 80 x H 70 cm cadré bois.

L'ensemble avec plan vasque blanc en céramique extra plat avec trop-plein

30004992 **459 €**
dont 2 € de taxe Éco-Mobilier.

L'ensemble avec plan vasque masai brun métal en résine polyester revêtue polyuréthane 20 mm sans trop-plein

30004993 **699 €**
dont 2 € de taxe Éco-Mobilier.

Colonne montée estate

En mélaminé structuré chêne naturel. 2 portes réversibles droite ou gauche. 2 étagères en verre. L 35 x P 32 x H 140 cm

29350865 **259 €**
dont 2 € de taxe Éco-Mobilier.



Plan vasque céramique extra plat blanc

ARCHI

Meuble monté à poser en 80 cm
Structure aluminium laqué noir. Barre porte-serviettes réversible. Étagère finition aspect bois chêne africain. Plan vasque fin en minéral marmo blanc. L 80 x H 86 x P 45 cm.

L'ensemble 29070022 599 €
dont 2 € de taxe Éco-Mobilier

Miroir archi

Style barbier. Cadre métallique noir avec lanière en cuir synthétique. Patère inox laqué noir fournie. Ø 51 cm. Épaisseur 5 cm. 28868538 **59 €**

Colonne archi

Structure en aluminium laqué noir. Système d'ouverture push. Finition aspect bois chêne africain. L 40 x H 106 x P 26 cm. 29065332 **199 €**
dont 1,30 € de taxe Éco-Mobilier

LOFT

Meuble monté
à suspendre en 100 cm

599€

le meuble bas
dont 2,80€
de taxe Éco-Mobilier



Ambiance réalisée avec le meuble loft en 100 cm chêne naturel et sa colonne.
Au mur la faïence calx p.151. Paroi de douche walk-in easy p.209.
Receveur quartz p.223. Colonne de douche myselect 240 p.230

LOFT

Meuble monté à suspendre en 100 cm

Corps de meuble en panneaux de particules 16 mm
finition laqué blanc ou chêne naturel.
2 tiroirs soft-close avec séparateur de rangement dans le tiroir du haut.
1 coquette 1 porte soft-close réversible.
Poignées en aluminium finition chromé brillant.
Plan vasque déporté à gauche en céramique fine blanche.
L 101 x P 46 x H 54 cm

Laqué blanc 28868149 **599 €**

Chêne naturel 28868187 **599 €**
dont 2,80 € de taxe Éco-Mobilier.

Miroir lena

Fixation horizontale ou verticale.
L 80 x H 60 cm. Épaisseur 5 mm.
26348032 **95 €**

Applique pandora LED

LED 3 W. IP44.
Fixation murale ou sur le miroir.
L 30,8 x H 9,8 x P 9,6 cm

Finition chromé brillant 30039486 **49 €**

Colonne montée loft

Corps et façade en panneaux de particules 16 mm finition laqué
blanc ou chêne naturel. 2 portes avec système push et charnières
large ouverture 110° gauche/droite. 4 étagères en verre réglables.
Intérieur finition graphite textile.
L 35 x H 160 x P 35 cm

Laqué blanc 28868576 **199 €**

Chêne naturel 28868583 **199 €**
dont 2 € de taxe Éco-Mobilier.



Loft en 100 cm laqué blanc

**EASY**

Applique avec détecteur de mouvements
360°

Installation facile sans connexion électrique.
Batterie longue durée rechargeable
sur port USB. Fixation adhésive.
Peut se positionner partout :
dans les tiroirs du meuble,
dans une buanderie, etc.
L 19 x H 3 x P 2,2 cm.

28868491 **49 €**

DANAÉ*

Meuble monté
à suspendre en 120 cm

2690€

dont 3,70€ de taxe Éco-Mobilier

Corps et façade du meuble
en iroko massif 22 mm.
2 tiroirs coulissants métalliques grass
à ouverture totale et fermeture progressive.
Plan vasque en mineral marmo.
Miroir simple contour bois iroko
L 120 x H 65 cm, épaisseur 6 cm.
L 119,2 x P 46,5 x H 50 cm.

L'ensemble 27790823* 2690 €
dont 3,70 € de taxe Éco-Mobilier

Colonne montée danaé*

Corps et façade en iroko massif 22 mm.
1 porte réversible à fermeture progressive.
3 étagères.
L 27,5 x P 30 x H 100 cm
27790830* **750 €**
dont 1,30 € de taxe Éco-Mobilier

Bois massif

Ambiance réalisée avec le meuble danaé en 120 cm
et sa colonne. Au sol le carrelage urbiko p.52.
Au mur la faïence glass p.160. Baignoire stark p.247

LES COULEURS

FUSSION

Meuble monté à suspendre ou à poser en 80 cm

Corps et façade du meuble en panneaux de particules de bois 16 mm, finition laque polyester haute brillance sur le modèle 3 tiroirs et finition mat sur le modèle 2 tiroirs. Tiroirs à fermeture amortie. Plan vasque en porcelaine fine épaisseur 2 cm. Poignées aluminium finition chromé ou blanc.

Meuble bas à suspendre 2 tiroirs

L 79,7 x P 45 x H 54 cm. 2 pieds fournis, hauteur 33 cm.

Night blue mat 2 poignées et 2 pieds blancs 30039510 **499 €**
dont 2 € de taxe Éco-Mobilier.

Meuble bas à poser 3 tiroirs

L 79,7 x P 45 x H 86,8 cm. 4 pieds fournis.

Blanc brillant 3 poignées et 4 pieds chromés 30039511 **499 €**
dont 2 € de taxe Éco-Mobilier.

Miroir lena

Fixation horizontale ou verticale. 80 x 60 cm. Épaisseur 5 mm.

26348032 **95 €**

Applique pandora LED

LED 3 W IP44. Fixation murale ou sur le miroir.

L 30,8 x H 9,8 x P 9,6 cm.

Finition chromé brillant 30039486 **49 €**

Colonne montée

2 portes réversibles (ouverture à droite ou à gauche) à fermeture ralentie. 4 étagères en verre.

L 35 x H 160 x P 35 cm.

Night blue mat 30039487 **199 €**

Blanc brillant 28868576 **199 €**

dont 2 € de taxe Éco-Mobilier.



Pieds pour meuble
Fussion night blue

FUSSION

Meuble monté
à suspendre ou à poser
en 80 cm

499€

le meuble bas
dont 2€
de taxe Éco-Mobilier

NOUVEAU

Produit



Fussion en 80 cm blanc brillant



Ambiance réalisée avec le meuble fussion en 80 cm night blue mat et sa colonne.



Mon projet et plus...

Faïence Rue de Paris

*pour un effet ciment très
tendance dans la salle de bains.*

À retrouver en pages 148-149

à partir de
24,90€
le m²

Mitigeur Elliot

*très design
avec sa finition bicolore*

À retrouver en page 198

89€

Sèche-serviettes Stretto 600 W

pour plus de confort

À retrouver en page 266

149,90€



TESTEZ VOS PROJETS EN 3D pour mieux vous projeter !



UNIIQMeuble monté
à suspendre en 90 cm**549€**le meuble bas
dont 2€
de taxe Éco-Mobilier**VU**
DANS LE
PROJET
P.14-15

Ambiance réalisée avec le meuble uniiq en 90 cm blanc et sa colonne.
Au sol le carrelage maverick p.75. Au mur la faïence home p.158-159. Mitigeur project p.201.

UNIIQ**Meuble monté à suspendre en 90 cm**Corps et façade du meuble en MDF 19 mm
finition blanc mat.

2 tiroirs et 1 porte soft-close.

3 poignées et 2 pieds finition noir mat.

Plan vasque en solid surface blanche.

L 90 x P 45 x H 54 cm

Blanc 29352715 **549 €**

dont 2 € de taxe Éco-Mobilier

Miroir lena

Fixation horizontale ou verticale.

L 80 x H 60 cm. Épaisseur 5 mm.

26348032 **95 €****Applique pandora LED**

LED 3 W. IP44.

Fixation murale ou sur le miroir.

L 30,8 x H 9,8 x P 9,6 cm.

Finition chromé brillant 30039486 **49 €****Colonne montée uniiq**Corps et façade en MDF 19 mm
finition blanc mat.

2 portes soft-close avec charnières

large ouverture 110° gauche/droite.

4 étagères en verre réglables.

Intérieur finition graphite textile.

L 35 x H 150 x P 35 cm

29352760 **399 €**

dont 2 € de taxe Éco-Mobilier

Existe en 22 coloris*Et dans de nombreuses
autres configurations*

Les poignées sont disponibles dans 4 coloris



Les pieds existent dans 3 coloris

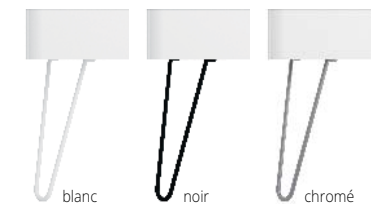

MAM

Meuble monté
à suspendre en 90 cm

999€

le meuble bas
dont 2€
de taxe Éco-Mobilier

NOUVEAU

Produit



Ambiance réalisée avec le meuble mam en 90 cm night blue et sa colonne.
Au sol le carrelage intuition et au mur la faïence intuition p.155.
Mitigeur mycube p.200. Paroi de douche allure p.207.
Receveur kinesurf p.222. Pack de douche à encastrer thermo p.p.233.
Ligne d'accessoires sil p.261

MAM

Meuble monté à suspendre en 90 cm

Corps et façade du meuble
en panneaux de particules de bois 18 mm,
finition mat.

2 tiroirs métalliques à fermeture amortie.
Plan vasque en porcelaine fine,
épaisseur 2 cm.

Night blue 30039512 999 €

Blanc 30043113 999 €

dont 2 € de taxe Éco-Mobilier

Miroir organic LED

Miroir avec lumière LED blanche
sur tout le contour. IP44.

Fixation horizontale ou verticale.
60 x 80 cm.

30039494 **299 €**

Colonne montée

2 portes réversibles à fermeture ralentie,
ouverture à droite ou à gauche.

4 étagères en verre.
L 35 x H 160 x P 35 cm.

Night blue 30039487 199 €

Blanc 28868576 199 €

dont 2 € de taxe Éco-Mobilier



Mam en 90 cm blanc



Ambiance réalisée avec le meuble ten en 80 cm grège mat et sa colonne



Ambiance réalisée avec le meuble bento en 100 cm bleu comète et sa colonne. Mitigeur new day p.202.

TEN*

Meuble monté à suspendre en 60, 70, 80, 90, 100, 110, 120 et 140 cm

Corps de meuble en panneaux aggloméré mélaminé 19 mm.

Large choix de coloris brillants (4), mats (5), béton (2), métallisé (1) et de tons bois (6).

1, 2 ou 3 tiroirs double paroi métallique à sortie totale amortie avec tube rond blanc.

Portes à fermeture amortie.

Charnières métalliques réglables.

Poignées en inox brossé.

Plan vasque en marbre reconstitué brillant.



Exemple de composition :

Meuble bas en 80 cm 2 tiroirs grège mat

Plan vasque en marbre reconstitué brillant.

L 80 x H 60,8 x P 45,5 cm

Miroir ten éclairage LED 1 x 6 W

L 80 x H 90 cm

L'ensemble

1215 € dont 2 € de taxe Éco-Mobilier.

Colonne montée ten

1 porte gauche. 3 étagères en verre.

L 35,7 x H 104,3 x P 17,4 cm

345 € dont 2 € de taxe Éco-Mobilier.



FABRICATION
FRANÇAISE

Existe en 12 coloris
et 6 teintes bois



BENTO DECOTEC

Meuble monté à suspendre en 100 cm

Corps de meuble et façade des tiroirs en MDF, finition laqué brillant bleu comète.

3 tiroirs avec 2 séparateurs amovibles. Poignées en zamac finition chromé brillant.

Plan vasque en céramique Luna blanc brillant profondeur 46,5 cm avec trop-plein intégré.

Pieds (en option) réglables en hauteur en zamac finition chromé brillant.

Meuble en 100 cm*

L 100 x P 45 x H 73 cm **1540 €**

dont 3,70 € de taxe Éco-Mobilier.

Colonne bento*

En mélaminé décor chêne patiné.

2 portes, 2 poignées, charnières à droite avec 4 tablettes réglables.

L 35 x P 28,5 x H 160 cm **899 €**

dont 2 € de taxe Éco-Mobilier.

Miroir major

2 bandes LED verticales 4,8 W. Anti-buée 60 W. Classe II IP44 CE.

Fixations réglables en hauteur.

Le miroir major doit être relié à un interrupteur.

L 100 x H 60 x P 3 cm

27810286 **299 €**

FABRICATION
FRANÇAISE

Garantie 5 ANS

JOLIE MÔME*Meuble monté à poser
en 100 et 120 cm

à partir de

2059€le meuble bas
dont 3,70€
de taxe Éco-Mobilier**NOUVEAU**

Produit



Ambiance réalisée avec le meuble jolie môme en 100 cm poudre mat

JOLIE MÔME* DECOTEC

Meuble monté à suspendre en 100 et 120 cm

Corps de meuble et façade des tiroirs en MDF, finition laqué poudre mat ou blanc brillant. Plan vasque en céramique blanc brillant avec trop-plein intégré, profondeur 51 cm. Poignées en zamac finition chromé brillant dans l'épaisseur de la façade, pour une prise en main confortable. Tiroirs équipés de coulisses à sortie totale avec amortisseurs de fermeture. Pieds réglables en hauteur en bois massif laqué finition bronze L 6 x P 2,5 x H 27 cm.

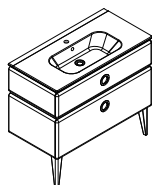

Meuble en 100 cm

Meuble en 100 cm 2 tiroirs simple vasque*L 101 x P 51 x H 63 cm **2059 €**
dont 3,70 € de taxe Éco-Mobilier.**Colonne basse montée***2 portes.
L 60 x P 30 x H 63 cm **829 €**
dont 2,80 € de taxe Éco-Mobilier.**Colonne haute montée***2 portes.
L 60 x P 18 x H 58,5 cm **669 €**
dont 1,30 € de taxe Éco-Mobilier.**Armoire de toilette divine***3 portes miroir L 100 cm **729 €**
dont 2 € de taxe Éco-Mobilier.

Meuble en 120 cm

Meuble en 120 cm 4 tiroirs double vasque*L 121 x P 51 x H 63 cm **2789 €**
dont 6,20 € de taxe Éco-Mobilier.**Colonne montée***2 portes soft-close
charnières à droite ou à gauche.
4 tablettes.
L 35 x P 30 x H 162 cm **1079 €**
dont 2 € de taxe Éco-Mobilier.**Miroir narcissé***Ø 110 cm avec éclairage LED **839 €**

Existe aussi en L 80 cm. Nous consulter.

FABRICATION
FRANÇAISE**Garantie 5 ANS**

Jolie môme en 120 cm blanc brillant et sa colonne

Existe en 30 coloris



ORBAL

Armoire en kit à suspendre

59€

dont 0,56€ de taxe Éco-Mobilier

Corps en mélaminé 15 mm blanc brillant.
1 porte miroir,
1 tablette position interchangeable.
Fermeture par charnières métalliques.

L 40 x H 60 x P 15 cm30005258 **59 €**
dont 0,56 € de taxe Éco-Mobilier.**PIAN'O**

Armoire à suspendre

159€

dont 1,30€ de taxe Éco-Mobilier

Corps en panneau blanc mat.
3 portes miroir format triptyque.
5 étagères intérieures en verre.
Éclairage LED 2 x 2,5 W.
Prise et interrupteur classe II IP21.
Installation hors volume.

L 60 x H 60,5 x P 18 cm24747158 **159 €**
dont 1,30 € de taxe Éco-Mobilier
dont 0,10 € d'Éco-Participation.**BRILLANCE**

Armoire à suspendre.
Corps en mélaminé blanc.
Portes miroir montées sur charnières réglables.
Fixations murales réglables en hauteur.
2 tablettes intérieures en verre réglables en hauteur.
Prise électrique et interrupteur.
Éclairage fluorescent 2 x 18 W 230 V.
Classe II IP44.

1 porte**L 59,2 x H 70 x P 18 cm**27810293 **349 €**dont 1,30 € de taxe Éco-Mobilier
dont 0,03 € d'Éco-Participation.**3 portes****L 98,8 x H 70 x P 18 cm**20697990 **429 €**dont 2 € de taxe Éco-Mobilier
dont 0,03 € d'Éco-Participation.

1 porte

DECOTEC



3 portes

DECOTEC

Garantie 5 ANS



FABRICATION FRANÇAISE

ARCHI

Miroir style barbier

59€

Cadre métallique noir avec lanière en cuir synthétique.
Patère inox laqué noir fournie.

Ø 51 cm. Épaisseur 5 cm
28868538 **59 €**
VU
DANS LE
PROJET
P.12-13
**ALBO**

Miroir argent avec éclairage LED

79€

dont 0,03€ de taxe Éco-Mobilier

Tablette claire en verre trempé.
Classe II IP44.
Fixations fournies.

L 50 x H 65 x P 13,5 cm30005259 **79 €**
dont 0,03 € de taxe Éco-Mobilier
dont 0,22 € d'Éco-Participation.



SPOUTNIK

Miroir horizontal avec lumière LED. Zone grossissante et éclairage tactile 8 W IP44. L 80 x H 60 cm 28868545 249 €



RÉFLEX

Miroir avec lumière LED blanche sur tout le contour. 13,44 W IP44. Fixation horizontale ou verticale. L 80 x H 60 cm 27271537 269 €



MAJOR

Miroir avec 2 bandes LED verticales 4,8 W. **Anti-buée 60 W.** Classe II IP44 CE. Fixations réglables en hauteur. Le miroir major doit être relié à un interrupteur. L 100 x H 60 x P 3 cm 27810286 299 €

FABRICATION FRANÇAISE

Garantie 5 ANS

VU
DANS LE
PROJET
P.8-9



ORGANIC

Miroir avec lumière LED blanche sur tout le contour. IP44. Fixation horizontale ou verticale. L 60 x H 80 cm 30039494 299 €

VU
DANS LE
PROJET
P.14-15



SPOTY

Miroir avec éclairage à LED avec interrupteur sensible marche/arrêt. **Antibuée. Connection bluetooth.** 2 haut-parleurs 3 W. **Horloge numérique.** L 80 x H 65 cm 28263470 399 €

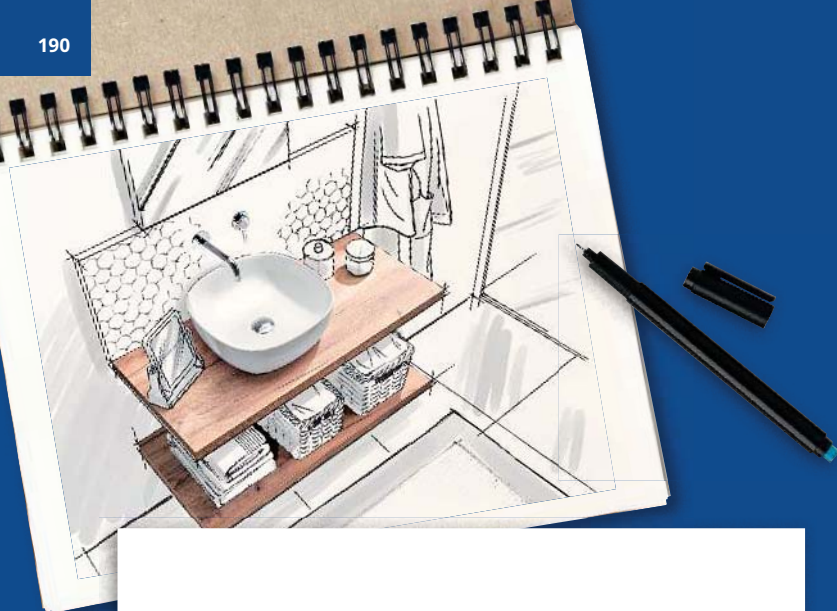

LA SALLE DE BAINS LES VASQUES & LA ROBINETTERIE

LES VASQUES À POSER.....	190
LES PLANS DE TOILETTE.....	194
LES PLANS VASQUES.....	194
LES VASQUES À ENCASTRER.....	195
LE LAVABO.....	195
LA ROBINETTERIE.....	196

LES VASQUES À POSER



BOSTON ▼

Vasque bol à poser en porcelaine.
Avec trop-plein.

Ø 41 cm.
Hauteur 18,5 cm.
24035170 59 €



FIDJI

Vasque bol à poser en porcelaine.
Plage percée pour robinetterie.
Avec trop-plein.

Ø 40,5 cm.
Hauteur 18 cm.
21564468 69 €



SALSA

Vasque bol à poser en verre. Sans trop-plein. Ø 42 cm. Hauteur 14,5 cm. 24035156 69 €

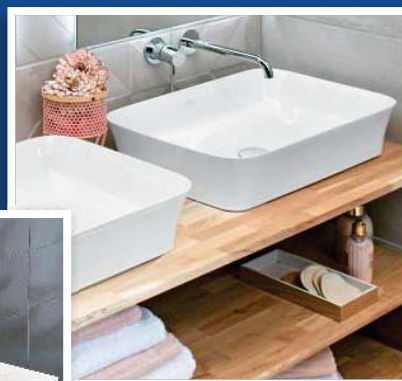

VILLETTE

Vasque à poser en céramique. Sans trop-plein. 40,5 x 40,5 cm. Hauteur 15 cm. 27271339 85 €

VARMEGAVasque ovale à poser
en céramique**99€**Céramique fine blanche.
Sans trop plein.**50 x 38,5 cm.**
Hauteur 12 cm.30039488 **99 €****VU**
DANS LE
PROJET
P.10-11**NOUVEAU**

Produit

**Mon conseil projet**

Avez-vous pensé

au siphon ?

Siphon XS Pure.
Discrétion assurée grâce à son
faible encombrement (67 mm)
À retrouver en page 195

35€

Au mur la faïence relief p.168.
Vasque varmega posée sur le plan de toilette matrix p.194.
Mitigeur pure & easy p.197

**PRENEZ RENDEZ-VOUS EN MAGASIN et finalisez votre projet avec nos conseillers !**

LES VASQUES À POSER

NUO

Vasque rectangulaire
à poser en céramique

169€

Traitée antibactérien.
Plage percée
pour robinetterie.
Avec trop-plein.

60 x 44 cm.
Hauteur 12,5 cm
30038183 169 €

NOUVEAU
Produit



Mitigeur pure & easy p.197

AUTEUIL

Vasque bol à poser
en pierre naturelle

249€

Sans trop-plein.
Poids 10 kg.

Ø 42 cm.
Hauteur 14,5 cm.

Noire 26792514 249 €



IPALYSS*Vasque rectangulaire
à poser en diamatec**499€****NOUVEAU**

Produit

IPALYSS*Vasque rectangulaire à poser en diamatec
(matériau alliant finesse et résistance).
Sans trop-plein.**55 x 38 cm. Hauteur 12,5 cm.****Blanche 2893992* 499 €**Bonde clic-clac et son cache-bonde
vendus séparément.**Blanc 30044926* 49 €**

Ideal Standard

*Différents coloris
sur commande avec possibilité
de bonde et cache-bonde assortis
à la couleur de la vasque.
Consultez nos vendeurs.*



Vasque ipalyss blanche avec la bonde et le cache-bonde assortis.
Au mur la faïence cromat one p.140-141. Miroirs réflex p.189.
Mitigeurs à encastrer triverde p.203.

MATRIX*
Plan de toilette finition bois
à partir de

499€
dont 0,55€ de taxe Éco-Mobilier

Mélangé hydrofuge.
Pour vasque à poser (non fournie).
Équerres de fixations fournies :
2 sur les modèles 100 et 120 cm,
3 sur le modèle 140 cm.
Épaisseur 5,8 cm.

L 100 x P 47 cm
30044639* 499 €
L 120 x P 47 cm
30044640* 599 €
L 140 x P 47 cm
30044641* 649 €

GB The art of bath

VU
DANS LES PROJETS
P. 8-9
& 10-11

NOUVEAU
Produit

Sur mesure!

Au sol le carrelage laque p.137.
Au mur les faïences laque p.137 et relief p.168.
Vasque varmega p.191. Mitigeur pure & easy p.197



Adria en 60 cm

ADRIA

Céramique fine blanc brillant.
Plan vasque rectangulaire à poser
sur un meuble de 45 cm de profondeur
ou à fixer seul au mur.
Avec trop-plein.

Profondeur 46 cm. Hauteur 12 cm.

L 60 cm 28868521 219 €

L 80 cm 28868514 249 €

L 120 cm (1 cuve 2 trous) 28868507 349 €

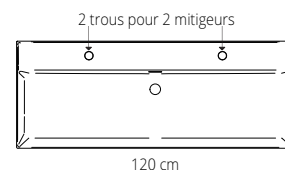
**NOUVEAU**
Produit

Vénus en 80 cm. Mitigeur nayak p.199

VÉNUS*

Finition marbre.
Plan vasque rectangulaire prépercé
1 trou sur les modèles 80 et 100 cm,
2 trous sur le modèle 120 cm.
Équerres de fixation murale fournies.

Tablier hauteur 12 cm.

L 80 x P 46 cm 30044320* 499 €

L 100 x P 46 cm 30044321* 549 €

L 120 x P 46 cm 30044322* 849 €

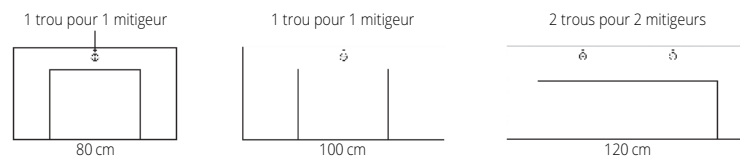



ARKITEKT ▼

Céramique.
Vasque ovale à encastrer.
Avec trop-plein. Percée monotrou.

52 x 45 cm 28148517 **34,90 €**



MADISON

Porcelaine.
Vasque rectangulaire à encastrer.
Avec plage de robinetterie et trop-plein.

50 x 43 cm 26104997 **89 €**

/ SEMI-ENCASTRÉE



WATER JEWEL

Céramique.
Vasque ronde à poser ou semi-encastrée.
Sans trop-plein.

Ø 40 cm. Hauteur 14 cm 26988610 **179 €**

LE LAVABO



NORMUS ▼

Porcelaine blanche.
Percé monotrou. Avec trop-plein.

Lavabo 60 x 49 cm 21272882 **29,90 €**
Colonne H 66,8 cm 21272929 **19,90 €**



► Le mousseur



SOFT JET COMFORT

Mousseur EcoSmart® : économie d'eau jusqu'à 60%. Orientable pour un jet doux et agréable sans éclaboussures.
Élimination du calcaire par simple passage du doigt sur le mousseur. Ø 24 mm.

27262917 **12,50 €**

hansgrohe

► Les vidages



CACHE-BONDE

Kit comprenant :
- 1 bonde pour vasque écoulement libre
- 1 cache-bonde céramique Ø 80 mm blanc.
25083286 **39 €**



BONDE UNIVERSELLE DIGICLIC

Débit 30 litres/min.
Recoupable à dimension.
Panier-filtre intégré, pour un nettoyage facile.
30044687 **19 €**



TROP-PLEIN

Ø 24/30 mm.
Recoupable selon l'épaisseur de la vasque.
Sortie décalée, permet le passage d'une tirette.
Blanc 30044688 **15 €**



BONDE À CLAPET INOX

Débit 67 litres/min.
Clapet inox Ø 40 mm.
Bonde lavabo automatique sans tirette verticale.

Avec trop-plein 30044689 **13 €**



SIPHON LAVABO RÉGLABLE

Sortie Ø 32 mm.
30044690 **2 €**



TUBULURE

Débit 39 litres/min.
Sortie Ø 32 mm.
Hauteur sous lavabo 43 mm.
Réglable en hauteur/largeur/profondeur.
30044691 **9 €**



AVANT



APRÈS

SIPHON XS PURE **wiaquin**

Siphon garanti 100 % anti-odeurs et 100 % anti-désiphonnage. Faible encombrement (67 mm).

Ouverture et fermeture par simple pression sur le clapet pour les vasques à trop-plein intégré.

Écoulement libre pour les vasques sans trop-plein. Nettoyage facile par le dessus. Installation rapide, sans outil. Bonde orientable à 360° à l'horizontale et à 4° à la verticale, pour compenser les défauts d'alignement.

1 Pour vasque avec trop-plein 27791622 **35 €**

2 Pour vasque sans trop-plein 27791639 **35 €**

Garantie 5 ANS



BEVERLEY

Mélangeur rétro

89€

Têtes céramique ¼ tour.
Bec mobile.
Aérateur réducteur de débit.
Croisillons métal et corps laiton.
Flexibles d'alimentation
et vidage fournis.

Finition chromé.

Lavabo 30028587 **89 €****Garantie 5 ANS****NOUVEAU**

Produit



/ LES MITIGEURS

**NOUVEAU**
Produit

Modèle lavabo

JOKER

Cartouche céramique Ø 35 mm.
Corps laiton. Poignée métal.
Flexibles d'alimentation inox et vidage fournis
sur le modèle lavabo.
Finition chromé.

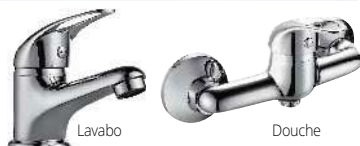
Lavabo 30028594 **29 €**Douche 30028730 **35 €**Bain/douche 30028689 **42 €**

Bain/douche

Garantie 3 ANS**NOUVEAU**
Produit**MOLEN**

Cartouche céramique Ø 35 mm. Corps laiton. Poignée métal. Bec mobile. Hauteur sous bec 18,3 cm.
Réducteur de débit. Vidage clic-clac. Écrou de serrage rapide à la main.
Flexibles d'alimentation et vidage clic-clac fournis.

Finition chromé.

Lavabo 30028659 **59 €****Garantie 5 ANS**

PURE & EASY NIF

Mitigeur lavabo

69€

Cartouche céramique Ø 35 mm.
Corps laiton. Poignée métal.
Flexibles d'alimentation inox
et vidage fournis.

Finition chromé.

Lavabo 30042628 **69 €**

Garantie 5 ANS

VU
DANS LE
PROJET
P.10-11

NOUVEAU
Produit



KLUDI LIFE

Mitigeur lavabo PM

79€

Cartouche céramique Ø 35 mm.
Corps laiton. Poignée métal.
Flexibles d'alimentation inox
et vidage fournis sur les modèles
lavabo et bidet.

Finition chromé.

Lavabo PM 30042630 **79 €**

Lavabo GM 30042631 **199 €**

Douche 30042632 **119 €**

Bain/douche 30042633 **149 €**

Bidet 30042629 **99 €**

Garantie 5 ANS

NOUVEAU
Produit



Modèle lavabo PM



Lavabo PM

Lavabo GM

Douche

Bain/douche

Bidet

OPEN 

Mitigeur lavabo

89€**Cartouche céramique C3**

Ø 35 mm.

Corps laiton. Poignée métal.
Flexibles d'alimentation
et vidage fournis
sur les modèles lavabo et bidet.

Finition chromé.

Lavabo 28839040 **89 €****Douche** 28839064 **89 €****Bain/douche** 28839057 **109 €****Bain/douche monotrou**28839101 **119 €****Bidet** 28839095 **79 €****Garantie 8 ANS**

Modèle lavabo

CRISTINA

**CONSEIL DU PRO :****Cartouches C3 & CH3 conformes à la RT2012****Les bénéfices :**

économies d'eau et d'énergie.

- 1 butée économique (sur la cartouche C3)
- 1 ouverture eau froide au centre
- Baisse de la consommation d'eau :
 - 25 % avec la C3
 - 50 % avec la CH3
 - 5 % sur les besoins d'énergie eau chaude

**ELLIOT**

Mitigeur lavabo

89€**NOUVEAU**

Produit



Modèle lavabo

ELLIOT

Cartouche céramique Ø 35 mm.

Corps laiton. Poignée métal.

Aérateur réducteur de débit et anticalcaire.

Flexibles d'alimentation inox et vidage fournis sur le modèle lavabo.

Finition gris et chromé.

Lavabo 30042374 **89 €****Douche** 30042378 **119 €****Bain/douche** 30042380 **129 €****Garantie 5 ANS**



BAULOOP
Mitigeur lavabo
89€

BAULOOP

Cartouche céramique Ø 28 mm.
Poignée métal.
Flexibles de raccordement et vidage
fournis sur le modèle lavabo.
Finition chromé.

Lavabo 26425238 **89 €**
Douche 26425245 **99 €**
Bain/douche 26425252 **129 €**

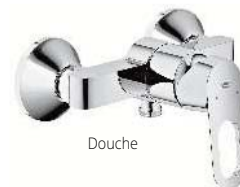

Douche



Bain/douche

Garantie 5 ANS

Cartouche céramique
garantie 1 an

GROHE

Modèle lavabo



NAYAK
Mitigeur lavabo
99€

VU
DANS LE
PROJET
P.12-13

Cartouche céramique Ø 35 mm.
Corps laiton. Poignée métal.
Aérateur réducteur de débit.
Vidage clic-clac.
Écrou de serrage rapide
à la main.
Flexibles d'alimentation inox
et vidage fournis sur le modèle
lavabo.

Finition noir.
Lavabo 30022708 **99 €**
Douche 30042377 **99 €**
Bain/douche 30042381 **119 €**

Garantie 5 ANS

NOUVEAU
Produit



Lavabo



Douche



Bain/douche

Modèle lavabo

EUROSMART NF
Mitigeur lavabo

69€

Cartouche céramique CH3 Ø 35 mm sur le modèle lavabo (voir p.198).
Mousseur économie d'eau.
Poignée métal.
Flexibles de raccordement et vidage fournis sur le modèle lavabo.
Finition chromé.

Lavabo 26996738 **69 €**
Douche 26996721 **89 €**
Bain/douche 26996783 **99 €**
Bain/douche monotrou 27644652* **109 €**

Garantie 5 ANS
Cartouche céramique garantie 1 an

Modèle lavabo

GROHE



LOGIS E 100
Mitigeur lavabo

99€

Cartouche céramique Ø 35 mm.
Corps laiton. Poignée métal.
Verrouillage de poignée Boltic : empêche le desserrage de la poignée.
EcoSmart® : économie d'eau jusqu'à 60%.
Safety : préréglage de la température maximale souhaitée.
Flexibles d'alimentation et vidage fournis sur le modèle lavabo.
Finition chromé.

Lavabo 28755852 **99 €**
Douche 28755869 **99 €**
Bain/douche 28755876 **119 €**

Garantie 5 ANS

Modèle lavabo

hansgrohe



MYCUBE
Mitigeur lavabo PM

119€

Cartouche céramique Ø 35 mm.
Corps laiton.
EcoSmart® : économie d'eau jusqu'à 60%.
Safety Function : préréglage de la température maximale souhaitée.
Tirette et vidage fournis sur le modèle lavabo PM.
Finition chromé.

Lavabo PM 27262870 **119 €**
Lavabo GM 27262887 **149 €**
Douche 27262894 **119 €**
Bain/douche 27262900 **135 €**

Garantie 5 ANS
Cartouche céramique garantie 1 an

Modèle lavabo PM

hansgrohe



EUROSMART COSMOPOLITAN
Mitigeur lavabo PM

119€

Cartouche céramique CH3 Ø 35 mm sur le modèle lavabo (voir p.198).
Mousseur économie d'eau.
Flexibles de raccordement et vidage laiton fournis sur le modèle lavabo PM.
Finition chromé.

Lavabo PM 27644225 **119 €**
Lavabo GM 24495691 **180 €**
Douche NF 24495714 **149 €**
Tablette porte-savon 24495684 **32 €** (à installer sur le mitigeur douche)
Bain/douche NF 24495721 **175 €**

Garantie 5 ANS
Cartouche céramique garantie 1 an

Modèle lavabo PM

GROHE



PROJECT

Mitigeur lavabo PM

à partir de

119€

Cartouche céramique Ø 35 mm.
Corps laiton. Poignée métal.
Flexibles d'alimentation inox
et vidage fournis
sur les modèles lavabo.

Noir**Lavabo PM** 30044345 **199 €****Chromé****Lavabo PM** 30044344 **119 €****Lavabo GM** 30044346 **199 €****Douche** 30044347 **139 €****Bain/douche** 30044348 **169 €****Garantie 2 ANS****NOUVEAU**

Produit

VU
DANS LE
PROJET
 P.14-15

Modèle lavabo noir PM.
Au mur la faïence home p.158-159.
Meuble unitiq p.184.

**Mon conseil projet***Avez-vous pensé**à l'économie d'eau ?*

*Mousseur Soft Jet Comfort.
En plus de son jet doux,
il économise jusqu'à 60 % d'eau
et élimine le calcaire*

*À retrouver en page 195***12,50€**

Lavabo PM



Lavabo PM



Lavabo GM



Douche



Bain/douche

NEW DAY NF**Cartouche céramique C3**

(voir p.198).
Corps laiton. Poignée métal.
Life time energy saving :
économie d'eau (5 litres/min).
Aérateur anticalcaire.
Flexibles d'alimentation
et vidage fournis
sur les 2 modèles lavabo.
Finition chromée.

Lavabo 27538203 **119 €**
Lavabo large 30043230 **139 €**
Douche 26546599 **129 €**
Bain/douche 26546568 **169 €**

Garantie 8 ANS

Modèle lavabo

CRISTINA

EUROMADE MEDIUM**Cartouche céramique C3**

(voir p.198).
Corps laiton. Poignée métal.
Tirette sur le côté
sur les modèles lavabo et bidet
pour un accès facilité.
Flexibles d'alimentation
et vidage fournis
sur les modèles lavabo et bidet.
Finition chromée.

Lavabo 27536575 **129 €**
Douche 27536605 **139 €**
Bain/douche 27536568 **179 €**
Bidet 27536599 **109 €**

Garantie 8 ANS

Modèle lavabo

CRISTINA



Lavabo

Lavabo large

Douche

Bain/douche



Lavabo

Douche

Bain/douche

Bidet

KAREN CASCADE

Cartouche céramique Ø 35 mm.
Corps laiton. Poignée métal.
Bec cascade.
Flexibles d'alimentation et vidage fournis
sur le modèle lavabo.
Finition chromée.

Lavabo 30022706 **149 €**
Thermostatique douche 24462587 **149 €**
Thermostatique bain/douche 24185448 **169 €**



Lavabo



Thermostatique douche



Thermostatique bain/douche

Garantie 5 ANS**NOUVEAU**
Produit

Modèle lavabo

CUADRO

Cartouche céramique Ø 35 mm.
Corps laiton. Poignée métal.
Flexibles d'alimentation inox et vidage fournis
sur le modèle lavabo PM.
Finition chromé.

Lavabo PM 30044341 **179 €**
Lavabo GM 30044342 **249 €**
Douche 30044356 **239 €**
Bain/douche 30044343 **279 €**



Garantie 5 ANS



Modèle lavabo PM



Modèle lavabo monotrou

CRISTINA



Modèle lavabo bec haut col de cygne

CRISTINA



Modèle lavabo mural à encastrer

CRISTINA

TRIVERDE

Monotrou

Cartouche céramique Ø 35 mm.
Corps laiton. Poignée métal.
Aérateur anticalcaire économie d'eau.
Flexibles inox antitorsion et vidage fournis.
Finition chromé.

Lavabo 24787161 **259 €**

Garantie 8 ANS

Bec haut col de cygne

Cartouche céramique Ø 35 mm.
Aérateur anticalcaire économie d'eau 8 litres/min.
Hauteur 29,6 cm.
Flexibles inox antitorsion et vidage laiton
up & down fournis.
Finition chromé.

Lavabo 26107646 **329 €**

Mural à encastrer

Poignée et bec laiton. Rosace Ø 64 mm.
À associer à la box d'encastrement
disposant d'un gabarit pour la pose du carrelage.
Profondeur d'encastrement de 5,5 à 7,5 cm.
Saillie 160-180 mm. Entraxe 100 mm.
Finition chromé.

Lavabo mural à encastrer 30041868 **199 €**
Box d'encastrement mural 30041012 **109 €**



VU
DANS LE
PROJET
P.8-9



Thermosur 100

THERMOSUR 100

Corps laiton et croisillons métal. Cartouche thermostatique. Têtes céramique ¼ tour. Saillie 70 mm sur le modèle douche et 105 mm sur le modèle bain/douche. Aérateur réducteur de débit. Remplissage rapide. Prise en main facilitée. Adapté à toute production d'eau chaude.

Finition chromé.

Thermosur 100 douche 30042376 **65 €**
Thermosur 100 bain/douche 30042379 **79 €**



Bain/douche

Garantie 5 ANS



Volga 2

VOLGA 2

Corps laiton et croisillons métal. Cartouche thermostatique. Têtes céramique ½ tour. Saillie 74 mm sur le modèle douche et 105 mm sur le modèle bain/douche. Aérateur réducteur de débit. Remplissage rapide. Prise en main facilitée. Adapté à toute production d'eau chaude.

Sécurité anti-brûlure : bouton bloquant la température à 38°.

Finition chromé.

Volga 2 douche 30028760 **75 €**
Volga 2 bain/douche 30028718 **89 €**



Douche

Garantie 5 ANS



Tokou

TOKOU

Corps laiton et croisillons métal. Cartouche thermostatique. Têtes céramique ¼ tour sur le modèle douche et ½ tour sur le modèle bain/douche. Saillie 75 mm sur le modèle douche et 163 mm sur le modèle bain/douche. Adapté à toute production d'eau chaude.

Sécurité anti-brûlure : bouton bloquant la température à 38°.

Finition chromé.

Tokou douche 30022745 **119 €**
Tokou bain/douche 30022735 **149 €**



Bain/douche

Garantie 2 ANS



Karen

KAREN

Corps laiton et croisillons métal. Cartouche thermostatique. Têtes céramique ¼ tour sur le modèle douche et ½ tour sur le modèle bain/douche. Saillie 75 mm sur le modèle douche et 158 mm sur le modèle bain/douche. Effet cascade sur le modèle bain/douche. Corps froid. Adapté à toute production d'eau chaude.

Sécurité anti-brûlure : bouton bloquant la température à 38°.

Finition chromé.

Karen douche 24462587 **149 €**
Karen bain/douche 24185448 **169 €**

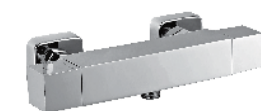

Douche

Garantie 5 ANS



ECOSTAT 1001 CL

Corps laiton et croisillons métal. Cartouche à cire Hansgrohe : fiabilité et réactivité.
Poignée Éco-Stop : économie d'eau jusqu'à 50 % sur le modèle douche.
Safety-Stop : butée de température à 40°C. Réglage précis de la température.
Finition chromé.

Thermostatique douche 28755883 **179 €**
Thermostatique bain/douche 28755890 **199 €**

Garantie 5 ANS



Bain/douche



FLAT

Corps laiton. Cartouche thermostatique.
Poignée Éco-Stop : économie d'eau jusqu'à 50 % sur le modèle douche.
Safety Stop : butée de température à 38°C.
Réglages précis et stabilité de la température.
Inverseur intégré dans la poignée sur le modèle bain/douche.
Finition chromé.

Thermostatique douche 30044349 **189 €**

Garantie 2 ANS



LEX ALPLUS

Corps laiton. Cartouche thermostatique.
Poignée Éco-Stop : économie d'eau jusqu'à 50 % sur le modèle douche.
Safety Stop : butée de température à 38°C. Réglages précis et stabilité de la température.
Inverseur intégré dans la poignée sur le modèle bain/douche.
Finition chromé.

Thermostatique douche 30044351 **199 €**
Thermostatique bain/douche 30044350 **249 €**

Garantie 2 ANS

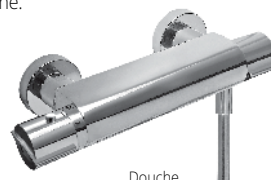

Douche



THETA C3 100 ^{NF}

Corps froid. Cartouche céramique C3 (voir p.198). Têtes céramique ½ tour. Entraxe 150 (+/- 15 mm).
Bouton économie d'eau. Sécurité anti-brûlure sur le corps qui reste froid.
Inverseur intégré dans la poignée sur le modèle bain/douche.
Finition chromé.

Thermostatique douche 27539613 **199 €**
Thermostatique bain/douche 27540435 **229 €**

Garantie 8 ANS



Bain/douche



LA SALLE DE BAINS L'ESPACE DOUCHE

LES PAROIS DE DOUCHE.....	206
LES RECEVEURS.....	221
LES KITS DE DOUCHE.....	225
LES DOUCHETTES.....	225
LES COMBINÉS DE DOUCHE.....	226
LES COLONNES DE DOUCHE.....	227
LES PACKS À ENCASTRER	232

LIGNE

Paroi de douche fixe

à partir de

169€



LIGNE

Paroi de douche fixe clipsable à 90°

Profilés poli brillant.

25 mm de compensation pour la paroi montée seule et 25 mm de compensation par côté pour une paroi fixe en angle.

Verre de sécurité transparent 4 mm.

Peut être installée seule avec la barre de stabilisation ou associée à la porte pivotante ligne > détails p.213.

Traitement anti-traces AquaPerle.

Installation à l'italienne ou sur receveur.

Hauteur 190 cm.

Paroi de 80 cm 25062878 169 € Paroi de 90 cm 25062885 179 €

Barre de stabilisation

Finition poli brillant 26998237 95 €

SanSwiss

Garantie 5 ANS



TOUT SAVOIR SUR LE TRAITEMENT ANTI-TRACES

AquaPerle est un traitement de surface efficace du verre de sécurité de votre ensemble de douche.

Ce procédé atténue l'adhérence de l'eau sur le verre et réduit considérablement le dépôt de calcaire.

Les avantages d'AquaPerle : réduction du dépôt de calcaire et autres salissures, entretien facilité, maintien de la clarté de votre vitrage à plus longue échéance.

La durée de garantie indiquée pour les portes et parois de douche ne couvre que les pièces, à l'exclusion de la main-d'œuvre et du déplacement

**ALLURE**

Paroi de douche fixe

à partir de

219€
 FABRICATION ALLEMANDE

Ambiance réalisée avec la paroi de douche allure verre transparent.
Au sol le carrelage roccia p.77. Au mur la faïence roccia p.146.
Receveur cascade p.221. Combiné de douche rimini p.226



Paroi fixe verre sérigraphié instripe

ALLURE**Paroi de douche fixe**

Profils aluminium effet chromé.
Verre de sécurité transparent ou sérigraphié 6 mm traité anticalcaire.
Installation à l'italienne ou sur receveur.

Hauteur 200 cm.

Paroi de 80 cm
Transparent 27812327 **219 €**

Paroi de 90 cm
Transparent 27812334 **239 €**

Paroi de 100 cm
Transparent 27812341 **249 €**
Sérigraphie instripe 29314201 **369 €**

Paroi de 120 cm
Transparent 27812358 **269 €**
Sérigraphie instripe 29314218 **399 €**

Paroi de 140 cm
Sérigraphie instripe* 29314225 **429 €**

Barre de stabilisation verticale recoupable (en option)

Fixation au plafond.
Longueur 80 cm 24782876 **99 €**

Peut être installée seule avec la barre de stabilisation horizontale ou associée à la porte pivotante allure > détails p.214.

Garantie 10 ANS**Sur mesure!****LINEA***

Paroi de douche fixe

à partir de

259€**LINEA*****Paroi de douche fixe clipsable à 90°**

Profils poli brillant.
Verre de sécurité transparent 6 mm.
Traitement anti-traces AquaPerle (voir p.206).

Hauteur 200 cm.

Paroi de 80 cm 29322725* **259 €**

Paroi de 90 cm 29322732* **269 €**

Paroi de 100 cm 29322749* **279 €**

Paroi de 120 cm 29322756* **299 €**

Peut être installée seule ou associée à un petit élément pivotant, avec une barre de stabilisation.

Élément pivotant 30002622* **295 €**

Barre de stabilisation 26998237* **95 €**

Peut aussi être associée à une porte, pivotante ou coulissante > détails p.216 et 217



AquaPerle

**Sur mesure!****Garantie 5 ANS**

**Élément pivotant**

Paroi fixe + élément pivotant

**PANORAMA**

Paroi de douche fixe

379€
 FABRICATION ALLEMANDE

Verre de sécurité 8 mm

PANORAMA**Paroi de douche fixe**

Profils aluminium effet chromé.

Verre de sécurité transparent 8 mm traité anticalcaire.

Installation à l'italienne ou sur receveur.

Hauteur 200 cm.

Paroi de 140 cm 30039736 **379 €****Barre de stabilisation verticale recoupable (en option)**

Fixation au plafond.

Longueur 80 cm 24782876 **99 €****Garantie 10 ANS****Sur mesure!****WALK-IN INDUSTRIEL II***

Paroi de douche fixe

499€

Profils noirs.
 Profilé mural sans perçage visible.
 Verre de sécurité transparent 8 mm avec sérigraphie noire.
 Barre de stabilisation noire.

Installation à l'italienne ou sur receveur.

Hauteur 200 cm.

Paroi de 120 cm
 28925569* **499 €**

Existe en 90 cm.
 Consultez nos vendeurs.

Garantie 10 ANS
 FABRICATION ALLEMANDE

Verre de sécurité 8 mm

Au mur la faïence metro p.167. Meuble, colonne et miroir archi p.179.
 Receveur quartz p.223. Colonne de douche myselect 240 p.230

**WALK-IN EASY**

Paroi de douche fixe réversible

à partir de

465€**WALK-IN**

Paroi de douche fixe réversible

Profilés poli brillant.

Plage de réglage de 20 mm au mur.

Profilé de seuil fourni pour une meilleure étanchéité.

Barre de stabilisation rectangulaire

en aluminium poli brillant de 125 cm recoupable fournie.

Verre de sécurité transparent ou sérigraphié **8 mm**.

Traitement anti-traces AquaPerle (voir p.206).

Installation à l'italienne ou sur receveur.

Hauteur 200 cm.

1 Walk-in easy

Verre transparent.

Paroi de 100 cm 27544655 **465 €****Paroi de 120 cm** 27544662 **495 €****Paroi de 140 cm** 27544730 **545 €****2 Walk-in shade***

Verre sérigraphié, décor shade.

Paroi de 100 cm 29322633* **499 €****Paroi de 120 cm** 29322640* **539 €****Paroi de 140 cm** 29322657* **579 €****Paroi de 160 cm** 29322664* **619 €**

Existents dans d'autres configurations et sérigraphies.

Consultez nos vendeurs.

Garantie 5 ANS

SanSwiss®
ROYAL PARLUP**WALK-IN SHADE***

Paroi de douche fixe réversible

à partir de

499€**NOUVEAU**

Produit

Au sol le carrelage béton p.74.
 Au mur la faïence metro p.167.
 Meuble archi p.179. Receveur
 quartz p.223. Pack de douche
 à encasturer triverre p.232.

Décor shade

SÉLECT +***Paroi de douche fixe réversible**

Profilés aluminium chromé ou noir mat.
Verre de sécurité transparent 8 mm traité anticalcaire.
Barre de stabilisation fournie.
Installation à l'italienne ou sur receveur.

Hauteur 200 cm.

Paroi de 120 cm

Chromé 30037965* 749 €
Noir mat 30037966* 849 €

Paroi de 140 cm

Chromé 30037967* 799 €
Noir mat 30037968* 899 €

ACCESSOIRES SÉLECT +*

À fixer directement dans le verre
ou sur le verre. Sans percer.

Réglables en hauteur.
Finition chromé ou noir mat.

1 Drybox

Chromé 30037970* 115 €
Noir mat 30037975* 129 €

2 Miroir

Chromé 30037971* 149 €
Noir mat 30037976* 169 €

3 Porte-serviette

Chromé 30037972* 199 €
Noir mat 30037977* 199 €

4 Tablette

Chromé 30037969* 99 €
Noir mat 30037974* 99 €

5 Raclette

Chromé 30037973* 29 €
Noir mat 30037978* 32 €

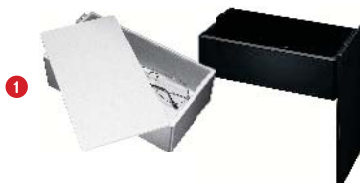
**SÉLECT +***

Paroi de douche fixe
réversible chromé

à partir de

749€

NOUVEAU

Produit

FABRICATION
ALLEMANDE



Sur mesure!

Ambiance réalisée avec la paroi de douche sélect+, profilés et accessoires chromés.
Dans l'espace douche le panneau easystyle décor barcelona tiles.
Au sol le carrelage maverick p.75. Au mur la faïence home p.158-159. Receveur base slate p.223.
Colonne de douche idealjet p.228

SÉLECT +*

Paroi de douche fixe réversible noir mat

à partir de

849€



Paroi de douche sélect+, profilés et accessoires noirs mats.
Dans l'espace douche le panneau easystyle décor béton.

PANNEAUX D'HABILLAGE EASYSTYLE*

Panneau d'habillage 3 mm en aluminium à coller, prêt à l'installation, sans joints ni raccords.

100 x 255 cm

Béton 30037980*

Barcelona tiles 30037999*

Le panneau **299 €**

150 x 255 cm

Béton 30038005*

Barcelona tiles 30038024*

Le panneau **449 €**

D'autres décors existent.
Consultez nos vendeurs.



Easystyle décor béton



Easystyle décor barcelona tiles

**FIRST**

Porte pivotante réversible

à partir de

119€**FIRST ▼****Porte pivotante réversible, ouverture vers l'extérieur, à fermeture magnétique**

Profilés aluminium laqué époxy blanc.
Réglage des faux-aplombs : porte 20 mm.
Verre de sécurité transparent 4 mm.

Hauteur 185 cm.

Porte de 80 cm**Passage de 63,5 cm 26443768 119 €****Porte de 90 cm****Passage de 73,5 cm 26443775 129 €****Garantie 2 ANS****MARINE**

Porte pivotante réversible

à partir de

179€**MARINE****Porte pivotante réversible, ouverture vers l'extérieur, à fermeture magnétique**

Profilés aluminium laqué époxy blanc.
Réglage des faux-aplombs 20 mm.
Verre de sécurité transparent ou sérigraphié 5 mm.

Hauteur 195 cm.

Porte de 80 cm**Passage de 65,5 cm****Verre transparent 30044723 179 €****Verre sérigraphié 30044724 189 €****Porte de 90 cm****Passage de 75,5 cm****Verre transparent 30044725 189 €****Verre sérigraphié 30044726 199 €****Peut être installée seule ou associée à la paroi fixe marine****Garantie 2 ANS**

Ambiance réalisée avec la porte de douche pivotante marine verre sérigraphié.
Au sol le carrelage cortina p.54.
Au mur les faïences bela p.126 et relief p.168.



Porte pivotante + paroi verre transparent

Paroi fixe

Verre de sécurité transparent ou sérigraphié 5 mm.
Réglage des faux-aplombs 20 mm.

Paroi de 80 cm**Verre transparent 26443669 169 €****Verre sérigraphié 26443676 179 €****Paroi de 90 cm****Verre transparent 26443683 179 €****Verre sérigraphié 26443690 189 €**

La paroi fixe marine ne peut être posée seule

**LIGNE**

Porte pivotante réversible

à partir de

250€

Porte de douche pivotante ligne

LIGNE**Porte pivotante réversible, ouverture vers l'intérieur / l'extérieur**

Profils poli brillant.

Verre de sécurité transparent 5 mm.

50 mm de compensation en niche.

Traitement anti-traces AquaPerle

(voir p.206).

Installation à l'italienne ou sur receveur.

Hauteur 190 cm.

Porte de 80 cm 25062892 250€**Porte de 90 cm 25062908 260€****Peut être installée seule ou associée à la paroi fixe ligne****Paroi fixe clipsable à 90°**

Verre de sécurité transparent 4 mm.

25 mm de compensation par côté. Installation à l'italienne ou sur receveur.

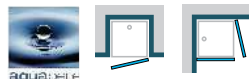
Paroi de 80 cm 25062878 169€**Paroi de 90 cm 25062885 179€**

aqua:perl e

Garantie 5 ANS**SanSwiss**
REPAIR SERVICE

Porte + paroi

**ALLURE**

Porte pivotante réversible

à partir de

299€
 FABRICATION ALLEMANDE

Ambiance réalisée avec la porte de douche pivotante allure. Receveur kinesurf p.222

ALLURE**Porte pivotante réversible**

Profilés aluminium effet chromé.
Plage de réglage 20 mm au mur et 10 mm au niveau du profil de butée.
Verre de sécurité transparent 6 mm traité anticalcaire.
Installation à l'italienne ou sur receveur.
Hauteur 200 cm.

Porte de 80 cm 27812389 **299 €** **Porte de 90 cm** 27812396 **319 €**

Profilé de fermeture

Obligatoire pour installation de la porte en niche

H 202,4 x L 2,3 x P 1,8 cm 28894148 **99 €**

Peut être installée seule avec le profilé de fermeture ou associée à la paroi fixe allure, en angle ou en alignement.

**Garantie 10 ANS****Paroi de douche fixe**

Profilés aluminium effet chromé.
Verre de sécurité transparent ou sérigraphié 6 mm traité anticalcaire.
Installation à l'italienne ou sur receveur.
Hauteur 200 cm.

Paroi de 80 cm
Transparent 27812327 **219 €**

Paroi de 90 cm
Transparent 27812334 **239 €**

Paroi de 100 cm
Transparent 27812341 **249 €**
Sérigraphie instripe 29314201 **369 €**

Paroi de 120 cm
Transparent 27812358 **269 €**
Sérigraphie instripe 29314218 **399 €**

Paroi de 140 cm
Sérigraphie instripe* 29314225 **429 €**

CONCEPT MODULABLE!

Peut être installée seule ou associée à la paroi fixe allure, en angle ou en alignement

► **Porte pivotante et paroi verre sérigraphié instripe en angle**► **Porte pivotante et paroi verre transparent en alignement**

SMART EXPRESS*

Porte pivotante réversible

599€**Porte pivotante réversible,
ouverture vers l'intérieur/
l'extérieur**Verre 6 mm transparent.
Profils aluminium chromé.
Réglage des faux-aplombs de 15 mm.
Poignées métalliques.

Traitement anticalcaire

Hauteur 190 cm.

Porte de 90 cm 29302260* 599 €**Garantie 2 ANS****Kinedo**
FRANCE

Montage rapide

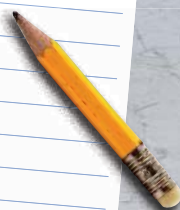
**Mon projet et plus...****Robinetterie thermostatique***pour plus de confort
et de sécurité*Notre sélection à retrouver
en pages 204-205à partir de
65€

**LINEA***

Porte pivotante

à partir de

650€

Porte de douche pivotante linea

LINEA*

Porte pivotante, ouverture vers l'intérieur/l'extérieur, à fermeture magnétique

Profils poli brillant.
Verre de sécurité transparent 6 mm.
Traitement anti-traces AquaPerle
(voir p.206).

Hauteur 200 cm.

Porte de 80 cm 29322701* 650 €

Porte de 90 cm 29322718* 690 €

Porte de 100 cm 29322695* 695 €

Peut être installée seule
ou associée à la paroi fixe linéa

Paroi fixe clipsable à 90°

Hauteur 200 cm.

Paroi de 80 cm 29322725* 259 €

Paroi de 90 cm 29322732* 269 €

Paroi de 100 cm 29322749* 279 €

Paroi de 120 cm 29322756* 299 €



Porte pivotante + paroi

**KINESPACE***2 portes pivotantes
+ 2 parties fixes

à partir de

1250€
VU
DANS LE
PROJET
P.8-9

Kinespace en 180 cm

KINESPACE*

2 portes pivotantes sans seuil avec 2 parties fixes

Profils aluminium chromé.
Verre de sécurité transparent 6 mm.
Charnières avec Kineclip pour un montage simplifié et un nettoyage facilité.
Poignées métalliques chromées.

Traitement anticalcaire.

Hauteur 200 cm.

Longueur 120 cm 27811573* 1250 €

Longueur 180 cm 28540779* 1490 €

Réalizable également en sur-mesure. D'autres dimensions existent. Consultez nos vendeurs.



Sur mesure!

Garantie 5 ANS

Garantie 2 ANS

 FABRICATION
FRANÇAISE

**SPHÈRE**

Porte coulissante
2 panneaux réversibles

199€

SPHÈRE

Porte coulissante
2 panneaux réversibles
à fermeture magnétique

Profils aluminium finition chromé.
Réglage des faux-aplombs de 20 mm.
Verre de sécurité transparent 4 mm.
Hauteur 185 cm.

Longueur 120 cm

Passage de 44,5 cm 26443737 199 €



Garantie 2 ANS

**LINEA***

Porte coulissante 2 volets

729€

Sans barre de seuil.
Profils poli brillant.
Verre de sécurité transparent 6 mm.

Traitement anti-traces
AquaPerle (voir p.206).

Hauteur 200 cm.

Longueur 120 cm 2 volets

Gauche 29322671* 729 €

Droite 29322688* 729 €

Peut être installée seule
ou associée à la paroi
fixe linéa



Porte coulissante + paroi

Paroi fixe clipsable à 90°

Hauteur 200 cm.

Paroi de 80 cm 29322725* 259 €

Paroi de 90 cm 29322732* 269 €

Paroi de 100 cm 29322749* 279 €

Paroi 120 cm 29322756* 299 €



aquaPerle

Garantie 5 ANS

SanSwiss
ACTUAL PROGRESS



Sur mesure!

Porte coulissante linéa



Verre transparent

MARCO

Accès d'angle coulissant.
2 parois fixes + 2 portes coulissantes réversibles à fermeture magnétique

Extensibilité de 10 cm.
Profilés aluminium laqué époxy blanc.
Compensation murale des faux-aplombs de 20 mm.
Verre de sécurité sérigraphié ou transparent 4 mm.

Hauteur 185 cm.

Pour receveur de 70 et 80 cm
Passage de 40 cm maximum
Transparent 26443713 179 €

Pour receveur de 80 et 90 cm
Passage de 50 cm maximum
Transparent 26443720 189 €
Sérigraphié 26443706 199 €



Verre sérigraphié



Garantie 2 ANS



LIGNE
Accès d'angle coulissant
à partir de
399€

LIGNE

Accès d'angle coulissant.
2 parois fixes + 2 parois coulissantes à fermeture magnétique

Profilés poli brillant. 25 mm de compensation par côté. Verre de sécurité transparent 4 mm.
Traitement anti-traces AquaPerle (voir p.206).
Installation à l'italienne ou sur receveur.

Hauteur 190 cm.

Pour receveur de 80 cm Passage de 45,5 cm 25062854 399 €

Pour receveur de 90 cm Passage de 52,5 cm 25062861 419 €



Garantie 5 ANS

SanSwiss
PROFESIONNELS



Sur mesure!

ALLURE

Accès d'angle pivotant

à partir de

693€**2 portes pivotantes réversibles.**

Profils aluminium effet chromé.
Plage de réglage 20 mm
au mur et 10 mm au niveau
du profil de butée.

Verre de sécurité transparent
6 mm traité anticalcaire.

Installation à l'italienne
ou sur receveur

Hauteur 200 cm.

Porte 80 cm 27812389 **299 €****+ porte 80 cm** 27812389 **299 €****+ joint magnétique 45°**(obligatoire) 28894155 **95 €****Porte 90 cm** 27812396 **319 €****+ porte 90 cm** 27812396 **319 €****+ joint magnétique 45°**(obligatoire) 28894155 **95 €****Garantie 10 ANS**

**FABRICATION
ALLEMANDE**
**Mon projet et plus...****Receveurs à carreler**

*pour une déco adaptée
à toutes vos envies*

À retrouver en pages 234 et 236

Traitement de l'air

pour une salle de bains plus saine

À retrouver en page 265

à partir de

99€

Ambiance réalisée avec 2 portes de douche pivotantes allure.
Au sol les grès émaillés mats antidérapants greige et white p.100.
Au mur la faïence blanc brillant p.168

**Sur mesure!**

**MARCO**

Accès d'angle
1/4 de cercle
coulissant

à partir de

199€

**LIGNE**

Accès d'angle
1/4 de cercle
coulissant

645€

Ambiance réalisée avec l'accès d'angle 1/4 de cercle ligne.
Au sol le carrelage elven p.70. Au mur la faïence this is p.157. Receveur d'angle p.221.
Combiné de douche myselect S150 semipipe p.226

MARCO

Accès d'angle 1/4 de cercle coulissant

2 parois fixes + 2 portes coulissantes à fermeture magnétique

Profilés aluminium époxy blanc.

Compensation murale des faux-aplombs de 20 mm par côté.

Verre de sécurité sérigraphié 4 mm.

Hauteur 185 cm. Rayon de 55 cm.

Pour receveur de 80 cm Passage de 46 cm 26443744 199 €

Pour receveur de 90 cm Passage de 56 cm 26443751 249 €

Garantie 2 ANS

LIGNE

Accès d'angle 1/4 de cercle coulissant

2 parois fixes + 2 parois coulissantes à fermeture magnétique

Profilés poli brillant.

25 mm de compensation murale par côté. Verre de sécurité transparent 6 mm.

Traitement anti-traces AquaPerle (voir p.206).

Hauteur 190 cm. Rayon de 55 cm.

Pour receveur de 90 cm Passage de 55,7 cm 24769907 645 €



aquaPerle

Garantie 5 ANS

SanSwiss



Sur mesure!

LES RECEVEURS

**RECEVEUR**

En grès
À poser
à partir de

59€

RECEVEUR ▽

En grès. À poser.

Hauteur 10,5 cm. Ø de bonde 60 mm.

70 x 70 cm 21511233 59 €
80 x 80 cm 21511271 65 €

Hauteur 10 cm. Ø de bonde 90 mm.

90 x 90 cm 21511295 95 €
80 x 100 cm 21511332 159 €
80 x 120 cm 21511516 159 €

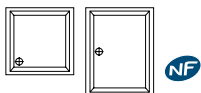
**RECEVEUR D'ANGLE**

En grès. À poser.

Hauteur 10 cm. Ø de bonde 90 mm.

90 x 90 cm 21511301 105 €

**ARKITEKT**

En céramique
À poser ou à encastrer
à partir de

109€

Hauteur 5,5 cm.
Ø de bonde 90 mm.

80 x 80 cm 28938460 109 €
90 x 90 cm 28938477 159 €
80 x 100 cm 28938484 249 €
80 x 120 cm 28938491 269 €

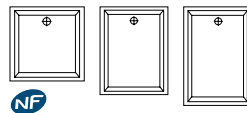

Au sol le carrelage calx p.151. Au mur la faïence calx p.151

**CASCADE**

En céramique
À poser
ou à encastrer
à partir de

199€

CASCADE

En céramique.
À poser ou à encastrer.
Extra plat. Hauteur 4 cm.
Ø de bonde 90 mm.
Décaissement dans le sol nécessaire.

Lisse

90 x 90 cm 30002876 199 €
120 x 90 cm 30002877 359 €

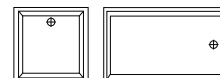

Antidérapant

80 x 80 cm 30002878 199 €
90 x 90 cm 30002879 269 €
120 x 80 cm 30002880 399 €
120 x 90 cm 30002881 439 €

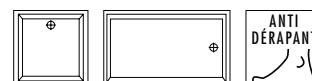

NF

Au sol le carrelage roccia p.77. Au mur la faïence roccia p.146

**KINESURF**

En biocryl thermoformé
À poser ou à encastrer
à partir de

249€

FABRICATION
FRANÇAISE

Au sol le carrelage rue de Paris p.148-149. Au mur la faïence rue de Paris p.148-149.

Kinedo
FRANCE

KINESURF

En biocryl thermoformé avec armature métallique et renfort en biotec. À poser ou à encastrer. Hauteur 4 cm. Garde d'eau 30 mm. Bonde extra plate et grille d'évacuation en inox poli fournies.

Lisse (avec bonde petit côté)

80 x 80 cm 28941187 **249 €**
90 x 90 cm 28941170 **329 €**
120 x 80 cm 28941224 **329 €**
120 x 90 cm 28941262 **399 €**
140 x 90 cm 28941217 **429 €**

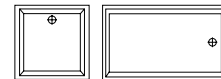
**Lisse (avec bonde grand côté)**

100 x 80 cm 29009497 **319 €**

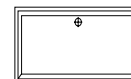

Autres dimensions et autres versions (avec pieds réglables permettant d'atteindre une hauteur de 10 à 15 cm) disponibles sur commande.

Antidérapant

90 x 90 cm 28941194 **419 €**
120 x 90 cm 28941248 **489 €**

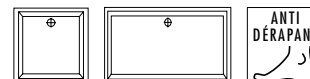
**BONDE KINESURF**

Kinedo



Bonde extra plate. Garde d'eau 50 mm.
Horizontale 27258941 **45 €**



► **Les accessoires pour receveurs**

BONDE Ø 60 MM AVEC COUDE

Sortie orientable à visser ou à coller. Débit 42 litres/min. Technologie Cleany Quick : nettoyable sans outils.

Ø 60 mm 30044683 **15 €**

**BONDE Ø 90 MM AVEC CAPOT ABS**

Sortie horizontale à visser ou à coller. Débit 27 litres/min. Technologie Fit express : joint Autofix. Technologie Cleany Quick : nettoyable sans outils.

Ø 90 mm 30044685 **22,50 €**

**SIPHON POUR DOUCHE À L'ITALIENNE**

Grille inox brossé 15 x 15 cm. Sortie orientable à 360°. Débit ultra rapide (46 litres/min en position horizontale, 66 litres/min en position verticale). Bâche d'étanchéité 150 x 180 cm fournie. 24775502 **119 €**

Garantie 5 ANS

4 PIEDS POUR RECEVEUR

Réglables de 82 à 140 mm
24101967 **14,50 €**

**BONDE Ø 90 MM GRILLE INOX**

Sortie horizontale à visser ou à coller. Débit 30 litres/min. Technologie Cleany Quick : nettoyage facile et accès direct à la canalisation.

Ø 90 mm 30044684 **17 €**

**BONDE Ø 90 MM EXTRA PLATE**

Hauteur 60 mm. Sortie horizontale Ø 40 mm. Joint Autofix double. Technologie Space Fit : pente intégrée 2,5°. Technologie Cleany Quick : godet extractible pour un nettoyage facile
Ø 90 mm 30044686 **40 €**

**CANIVEAU EXPRESS'EAU TRAITS POUR DOUCHE À L'ITALIENNE**

Grille inox brossé. L 43 x H 80 mm. Débit rapide pouvant aller jusqu'à 84 litres/min sous 15 mm de hauteur d'eau. Bavette anti-fissuration. Garde d'eau 50 mm. DVD de mise en œuvre fourni.

70 cm 27257142* **155 €**
80 cm 27257159 **165 €**
90 cm 27257166* **185 €**

Garantie 5 ANS





QUARTZ

En résine polyester et charge minéral de silice. À poser. Hauteur 3 cm. Surface en polyuréthane teinté dans la masse. Antibactérien et antidérapant. Grille inox fournie (évacuation prévue pour bonde standard Ø 90 mm). Bonde non fournie.

Finition type ardoise.

120 x 80 cm

Blanc 27272060 **359 €** **Noir** 27272077 **359 €**

120 x 90 cm

Blanc 28275237 **379 €** **Noir** 29350841 **379 €**

Avec supplément, existe dans d'autres finitions et coloris. Consultez nos vendeurs.

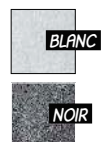
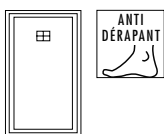

BASE SLATE

acquabella
Produit innovant pour votre santé

Receveur en résine akron (mélange de résine et de minéraux). À poser ou à encastrer. Extra plat. Hauteur 3 cm. Antidérapant. Ø de bonde 90 mm. Bonde horizontale et grille inox fournies.

Recoupable en usine sur commande.

Finition type ardoise.

120 x 90 cm

Blanc 26432984 **549 €** **Noir** 26432991 **549 €**

Existe dans d'autres finitions et d'autres coloris. Consultez nos vendeurs.

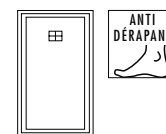

PRISMA SLATE*

acquabella
Produit innovant pour votre santé

Receveur en résine akron (mélange de résine et de minéraux). À poser ou à encastrer. Extra plat. Hauteur 3 cm. Antidérapant. Ø de bonde 90 mm. Bonde horizontale et grille inox fournies.

Recoupable en usine sur commande.

Finition type ardoise

120 x 90 cm

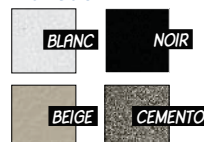

Blanc 30034400* **699 €**
Noir 30034402* **699 €**
Beige 30034405* **699 €**
Cemento 30034404* **699 €**



PANNEAU D'HABILLAGE SLATE*

acquabella
Produit innovant pour votre santé

Panneau en résine akron (mélange de résine et de minéraux). Panneau à coller, prêt-à-l'installation.

S'associe parfaitement aux receveurs base slate, prisma slate et duo slate.

Pour des murs assortis à vos receveurs.

200 x 100 cm. Épaisseur 6 mm

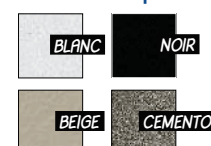

Blanc 26869582* **279 €**
Noir 26869599* **279 €**
Beige 27628850* **279 €**
Cemento 27628836* **279 €**

Existe aussi en 240 x 120 cm. Consultez nos vendeurs.

DUO SLATE*

En résine akron
(mélange de résine et de minéraux)
À poser ou à encastrer

899€

Extra plat. Hauteur 3 cm.
Antidérapant.

Ø de bonde 90 mm

**Bonde horizontale en akron fournie
(dans la même finition que le receveur).
Recoupable en usine sur commande.**

Finition type ardoise.

140 x 90 cm

Blanco 30034407* 899 €

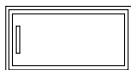

NOUVEAU
Produit

Existe en 5 coloris



Finition type ardoise
—
Recoupable en usine
—
Bonde incrustée

acquabella
MAISON FRANÇAISE
MADE IN FRANCE

Au mur la faïence cromat one p.140-141.
Pack de douche à encastrer thermo up p.233

LES KITS DE DOUCHE

1 FLORA

Ensemble comprenant :

- 1 douchette 1 jet Ø 10 cm en ABS chromé avec stop-jet
- 1 flexible en inox chromé 1,50 m Metal Power
- 1 barre inox chromé 70 cm Ø 25 mm
- des patères murales réglables

L'ensemble 27791578 49 €

La douchette 27791585 19 €

2 ZEN 4 JETS

Ensemble comprenant :

- 1 douchette 4 jets Ø 10 cm en ABS chromé avec stop-jet
- 1 flexible en inox chromé 1,50 m Metal Power
- 1 barre inox chromé 70 cm Ø 25 mm
- des patères murales réglables

L'ensemble 27791592 59 €

La douchette 27791608 29 €

3 TEMPESTA CLASSIC

Ensemble comprenant :

- 1 douchette anticalcaire démontable 2 jets
- 1 flexible en PVC 1,75 m + embout tournant
- 1 barre laiton 60 cm

L'ensemble 29041084 69 €

La douchette 2 jets 29041091 29 €

**La douchette 3 jets
+ le support mural
+ le flexible**

29041107 69 €



4 MYCLUB VARIO 4 JETS

Ensemble comprenant :

- 1 douchette anticalcaire 4 jets à intensité variable en ABS chromé Ø 10 cm
- 1 flexible en PVC 1,75 m
- 1 barre laiton avec curseur 2 positions Chromé et blanc.

L'ensemble 27810897 75 €

La douchette 27810903 34,90 €

Garantie 5 ANS

5 MYSELECT MULTI

Ensemble comprenant :

- 1 douchette anticalcaire 3 jets avec fonction Select (changement de jet par pression sur le bouton) Ø 11 cm
- 1 flexible lisse en PVC 1,75 m
- 1 barre laiton avec curseur variable et fixation murale ajustable. Chromé et blanc.

L'ensemble carré 27262818 99 €

L'ensemble rond 27262801 99 €

La douchette carrée 27262832 49 €

La douchette ronde 27262825 49 €

Garantie 5 ANS

**VU
DANS LE
PROJET
P.14-15**



1

Au mur la faïence
ada p.154



2

Au mur la faïence
ada p.154



3

Au mur la faïence
intuition p.155



4

Au mur la faïence
ada p.154



5

À gauche modèle carré.
À droite modèle rond.
Au mur la faïence relief p.168

LES DOUCHETTES

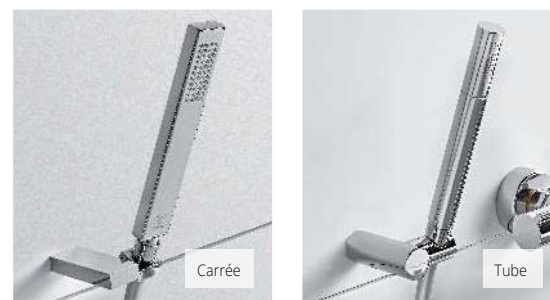

Carrée

Tube

DESIGN

Support de douche mural anticalcaire comprenant :

- 1 douchette carrée ou tube 1 jet laiton chromé
- 1 support mural laiton chromé orientable
- 1 flexible en PVC 1,50 m Alumiflex

L'ensemble carré 27812198 75 €

La douchette carrée 27812181 45 €

L'ensemble tube 27812228 65 €

La douchette tube 27812211 35 €



wiraquin

Au mur la faïence roccia p.146

RIMINI

Ensemble comprenant :

- 1 douchette large Ø 13 cm 5 jets soft
- 1 mitigeur thermostatique en laiton avec sécurité à 38°C
- 1 barre en laiton chromé Ø 25 mm
- 1 porte shampooing / savon
- 1 flexible chromé

L'ensemble 27791615 199 €

Garantie 2 ANS



GROHE

Au mur la faïence intuition p.155

TEMPESTA G800

Ensemble comprenant :

- 1 douchette à main 2 jets
- 1 mitigeur thermostatique mural
- 1 barre avec curseur variable
- 1 flexible chromé

L'ensemble 29070770 199 €

Garantie 5 ANS



hansgrohe

Au mur la faïence this is p.157

MYSELECT S150 SEMIPIPE

Ensemble comprenant :

- 1 douchette extra large Ø 15 cm 3 jets avec fonction Select (changement de jet par simple pression sur le bouton)
 - 1 mitigeur thermostatique
 - 1 barre avec curseur variable
 - 1 flexible lisse chromé 1,75 m Isiflex
- Installation facile et fixation supérieure ajustable permettant la réutilisation de perçages existants.

L'ensemble 27262849 299 €

Garantie 5 ANS

► Le mastic

MASTIC SANITAIRE GEDIMAT PERFORMANCE PRO

Mastic silicone neutre pour la jonction et l'étanchéité des éléments en contact avec l'eau (joints d'étanchéité des douches, baignoires, éviers, lavabos, jacuzzis...).

Usage intérieur.
Excellente adhérence sur de nombreux supports.
Résiste aux agressions chimiques.
Température de mise en œuvre de +5°C à +35°C.
Facile d'emploi.
Sans solvant ni isocyanate.
Polymérisation 2 mm par jour.

Cartouche de 310 ml

Blanc 30005025

Translucide 30005026

La cartouche 4,90 € soit le litre 15,80 €



► Les flexibles de douche



1 FLEXIBLE DOUBLE AGRAFAGE

Flexible chromé.

1,50 m 23743359 19 € 2 m 23743366 24,50 €

2 FLEXIBLE LISSE ISIFLEX

Flexible chromé PVC.

Écrou tournant (empêche le flexible de s'em mêler).
1,50 m 29390915 29 € 2 m 29390939 32,90 €

Garantie 5 ANS

hansgrohe

3 FLEXIBLE SENSO FLEX

Flexible acier-inox. Gaine PVC.

Écrou tournant (empêche le flexible de s'em mêler).
1,50 m 29391004 33,90 € 2 m 29391028 37,90 €

Garantie 5 ANS

hansgrohe

NOUVEAU
Produit

TIMARU

- Ensemble de douche comprenant :
- 1 mitigeur mécanique
 - 1 inverseur laiton, disques céramique
 - 1 pomme de douche en ABS chromé Ø 20 cm
 - 1 douchette avec picots anticalcaires en ABS 3 jets (pluie, massant, moussant)
 - 1 support de douchette coulissant et inclinable
 - 1 flexible double agrafage en inox chromé 1,50 m.

 30028843 **119 €**
Garantie 3 ANS

NOUVEAU
Produit

DAKOTA

- Ensemble de douche comprenant :
- 1 mitigeur mécanique chromé
 - 1 pomme de douche orientable avec picots anticalcaires en ABS chromé Ø 20 cm
 - 1 douchette avec picots anticalcaires en ABS 1 jet pluie
 - 1 support de douchette coulissant et inclinable
 - 1 fixation murale en ABS chromé
 - 1 flexible double agrafage en inox chromé 1,50 m.

 30028845 **175 €**
Garantie 2 ANS

NOUVEAU
Produit

AQUAHEAT

- Ensemble de douche comprenant :
- 1 mitigeur **thermostatique** corps froid
 - 1 pomme de tête haute avec picots anticalcaires Ø 22 cm et réducteur de débit 9 L/min
 - 1 douchette avec picots anticalcaires easyclean 3 jets
 - 1 colonne inox chromé
 - 1 tige télescopique réglable (plage de 8 à 45 cm)
 - 1 flexible lisse

 30038182 **299 €**
Garantie 5 ANS

Au mur la faïence slash p.163



TONGA HYDROMASSANTE

Ensemble de douche hydromassant comprenant :

- 1 mitigeur **thermostatique**
- 1 inverseur de fonction
- 1 pomme de tête en ABS avec picots anticalcaires
jet pluie + cascade
- 1 douchette carrée
- 1 flexible double agrafage en inox 1,50 m
- 1 écran d'affichage de la température

H 140 x L 18 x P 50 cm

Installation en façade uniquement.

30028863 **299 €**

Garantie 2 ANS

IDEALJET

Colonne de douche

399€

Ensemble de douche comprenant :

- 1 mitigeur **thermostatique**
technologie cool body
- 1 pomme de tête Ø 25 cm
- 1 douchette 3 jets
(pluie, pluie concentrée,
massage) Ø 10 cm
avec réducteur de débit
- 1 flexible antitorsion 1,75 cm
ultraflex

29314232 **399 €**

Garantie 5 ANS



Ideal Standard



Au sol le carrelage habitat p.63.
Au mur la faïence play p.161.
Paroi de douche allure p.207

THETA CONFORT

Colonne de douche

499€

Ensemble de douche comprenant :

- 1 mitigeur **thermostatique** NF corps froid (blocage température 38°C)
- 1 pomme de douche en ABS chromé 25 cm
- 1 douchette anticalcaire
- 1 tube recoupable
- 1 crosse orientable
- 1 flexible lisse antitorsion Long Life

24787086 **499 €****Garantie 8 ANS**

CRISTINA

**Mon conseil projet**

Avez-vous pensé

au mastic sanitaire Gedimat
Performance Pro ?

Il assure la jonction
et l'étanchéité des douches,
baignoires, lavabos etc.

À retrouver en page 226

4,90€

la cartouche
de 310 ml



Au mur la faïence évoque p.147.
Paroi de douche walk-in easy p.209

**PRENEZ RENDEZ-VOUS EN MAGASIN et finalisez votre projet avec nos conseillers !**

MYSELECT 240

Colonne de douche

à partir de

569€

Ambiance réalisée avec le modèle rond.
Au mur la faïence rue de Paris p.148-149

MYSELECT 240

Ensemble de douche comprenant :

- 1 mitigeur **thermostatique**
- 1 barre en laiton chromé
- 1 pomme de douche avec technologie Air Power, pour un jet enveloppant plus volumineux
- 1 douchette 3 jets avec fonction Select (changement de jet par simple pression sur le bouton)
- 1 inverseur intégré à la poignée
- 1 flexible lisse chromé en PVC 1,60 m Isiflex
- 1 fixation supérieure ajustable permettant la réutilisation de perçages existants.

Douche de tête ronde 27262856 569 €**Douche de tête carrée 27262863 599 €**

Modèle carré

Garantie 5 ANS**hansgrohe****TOUAREG**

Colonne de douche

599€**TOUAREG**

Ensemble de douche comprenant :

- 1 mitigeur **thermostatique** 2 sorties avec inverseur intégré sur croisillon
- 1 colonne en laiton avec 2 tablettes amovibles
- 1 pomme de douche 30 x 30 cm extra plate avec picots anticalcaires
- 1 douchette à main carrée en laiton avec picots anticalcaires
- 1 support de douchette coulissant
- 1 flexible antitorion en PVC 1,75 m finition alu satiné NF

24775090 **599 €****Garantie 2 ANS**

QUADRI 250*

Colonne de douche

799€

Ensemble de douche comprenant :

- 1 mitigeur **thermostatique** NF corps froid (blocage température à 38°C) avec inverseur intégré sur la poignée
- 1 pomme de tête Sandwich® inox extra plate 25 x 25 cm
- 1 douchette monojet anticalcaire carrée avec picots souples
- 1 crosse orientable
- 1 tube recoupable en laiton
- 1 flexible lisse antitorsion

27537312* **799 €****Garantie 8 ANS**

CRISTINA

**Mon projet et plus...**

Niches murales
Schlüter Kerdi-Board-N

*pour des rangements
même dans la douche*

À retrouver en page 237

à partir de
49,90€



* Délai : consultez votre magasin.

TRIVERDE*

Pack de douche à encastrer

à partir de

999€

(modèle chromé)



Modèle chromé

TRIVERDE*

Ensemble comprenant :

- 1 façade **thermostatique** + 1 box universelle
- 1 bras + 1 pomme de tête extra plate Ø 25 cm
- 1 douchette stick en ABS avec picots anticalcaires
- 1 support mural
- 1 flexible lisse 1,50 m

Chromé 30005959* **999 €****Noir** 30005960* **1499 €****Garantie 8 ANS**

Ambiance réalisée avec le modèle noir.
 Au sol le carrelage béton p.74.
 Au mur la faïence metro p.167.
 Meuble et miroir archi p.179.
 Paroi walk-in shade p.209.
 Receveur quartz p.223

THERMO UP*

Pack de douche à encastrer

VU
DANS LE
PROJET
P.8-9**999€**Ensemble de douche à encastrer
comprenant :

- 1 façade **thermostatique avec boutons poussoirs**
- + 1 box universelle
- 1 bras + 1 pomme de tête extra plate Ø 25 mm
- 1 douchette stick en ABS avec picots anticalcaires
- 1 support mural
- 1 flexible lisse 1,50 m.

Chromé 30039785* 999 €

**Garantie 8 ANS****NOUVEAU**

Produit

Boutons poussoirsAu mur la faïence cromat one p.140-141.
Receveur duo slate p.224.

LA SALLE DE BAINS L'AMÉNAGEMENT DES PIÈCES HUMIDES

LES CONCEPTS À CARRELER.....	234
LES PROFILÉS DE FINITION.....	237
LES NICHES.....	237
LE CHAUFFAGE SOUS LE CARRELAGE.....	237

LES CONCEPTS À CARRELER

Les revêtements céramique destinés aux pièces d'eau nécessitent des supports parfaitement fiables et étanches. Les systèmes à carreler wedi ouvrent de nombreuses possibilités de réalisations.

wedi

LES PANNEAUX

Pour compenser et rattraper

125 x 60 cm, ép. 4 mm	21578311	19 €
125 x 60 cm, ép. 6 mm	20979997	19 €
250 x 60 cm, ép. 4 mm	25137958	39 €
250 x 60 cm, ép. 6 mm	25137965	39 €

Pour plaquer et habiller

250 x 60 cm, ép. 20 mm	20980931	45 €
250 x 60 cm, ép. 30 mm	20980955	49 €
250 x 60 cm, ép. 40 mm	20980962	55 €
250 x 62,5 cm, ép. 12,5 mm	21578328	45 €
250 x 90 cm, ép. 12,5 mm	23259898	75 €

Pour réaliser des arrondis
et des habillages de toutes sortes

Panneaux de construction prédécoupés.
Ø extérieur pour une épaisseur de 30 mm
= 538 mm.

250 x 60 cm, épaisseur 30 mm.	
Découpe transversale	21755989 75 €
Découpe longitudinale	21756009 75 €

Pour construire cloisons,
plans vasques, etc.

250 x 60 cm, ép. 50 mm	20980986	59 €
250 x 60 cm, ép. 80 mm	24113878	99 €

Pour cloisonner

250 x 90 cm, ép. 50 mm	26807140	119 €
------------------------	----------	-------



L'HABILLAGE POUR BAIGNOIRE

Épaisseur 2 cm

Tablier 180 x 60 cm	24775717	59 €
Retour 76 x 60 cm	24775724	29 €



LES RECEVEURS DE DOUCHE

Receveurs à carreler avec pentes d'écoulement, pouvant être recoupés pour s'adapter à la géométrie de la pièce

VU
DANS LE
PROJET
P.8-9

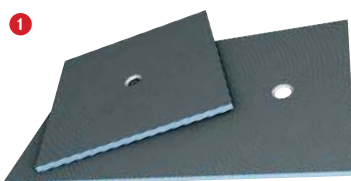

1 FUNDO PRIMO

Épaisseur 40 mm

Vidage centré

90 x 90 cm	20981006	239 €
100 x 100 cm	25840124	249 €
120 x 90 cm	21756030	295 €
120 x 120 cm	20981044	279 €
150 x 150 cm	25840131	299 €
180 x 90 cm	23259843	329 €

Vidage excentré

120 x 90 cm	25840148	279 €
140 x 90 cm	27588840	299 €
160 x 90 cm	27588857	319 €
160 x 100 cm	27588864	329 €
180 x 90 cm	23259850	329 €

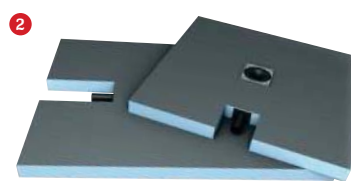

2 FUNDO PLANO

De plain-pied avec écoulement intégré
(grille en inox brossé fournie).

Épaisseur totale 65 mm

90 x 90 cm	24775731	399 €
100 x 100 cm	24775748*	550 €
120 x 90 cm	26430195	565 €
140 x 90 cm	27588895	575 €

3 FUNDO LIGNO

Épaisseur seulement 20 mm !
Épaisseur totale 20/41 mm

Spécial planchers bois.
Peut être intégré en neuf
ou en rénovation.

Vidage centré*

90 x 90 cm	25138030*	299 €
120 x 120 cm	25138047*	319 €

Vidage excentré

120 x 90 cm	25138054	299 €
160 x 90 cm	25138061	339 €

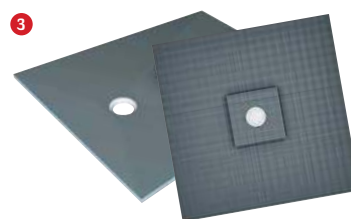

4 FUNDO RIOLITO NEO

Avec canal d'écoulement linéaire
au plus près du mur.
Écoulement au choix à commander
séparément.

90 x 120 cm, ép. 50 mm	27765722	525 €
90 x 180 cm, ép. 60 mm	27766613*	695 €
160 x 100 cm, ép. 50 mm	27766606*	685 €

5 FUNDO PLANO LINEA*

De plain-pied, avec écoulement linéaire
intégré (barrette en inox brossé fournie).
Débit d'écoulement 0,4 L /sec.

Épaisseur totale de montage,
écoulement inclus seulement 70 mm !

Barrette longue

90 x 90 cm	26430263*	799 €
120 x 80 cm	26430225*	849 €
120 x 90 cm	26430232*	899 €
120 x 100 cm	26430256*	999 €

Barrette courte

90 x 90 cm	26430270*	699 €
120 x 90 cm	26430249*	899 €

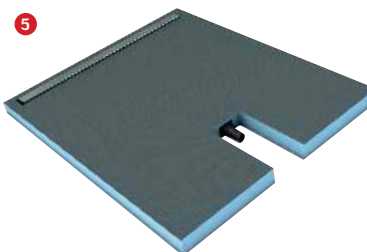
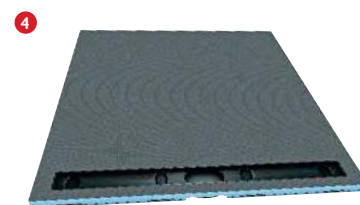

Écoulements à commander séparément

FUNDO TOP***Revêtement de douche prêt-à-poser**

Matériau minéral antidérapant et antibactérien, mince et robuste. Léger et recoupable, il s'adapte à tous les espaces. 100 % étanche. Pentes adaptées aux receveurs wedi Fundo. Coloris blanc.

Épaisseur 6 mm

FUNDO TOP PRIMO**Vidage centré**

90 x 90 cm 27906965* 239 €
120 x 120 cm 27906996* 289 €

Vidage excentré

120 x 90 cm 27906989* 269 €
180 x 90 cm 27907016* 299 €

FUNDO TOP RIOLITO NEO

120 x 90 cm 27906590* 259 €
160 x 100 cm 27906606* 299 €
180 x 90 cm 27906613* 329 €

BARRETTE DE FINITION TOP

80 cm 27906835* 149 €

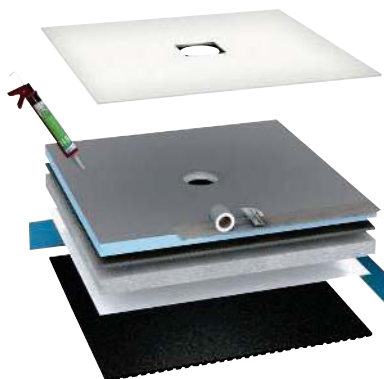

Fundo Top Primo



Fundo Top Riolito Neo

► Les accessoires pour receveurs**1 Écoulements Fundo Primo et Fundo Ligno**

Primo/ligno vertical 26991788 55 €
Primo/ligno horizontal 26995670 55 €
Primo/ligno extra plat 26991795 55 €

2 Écoulements Fundo Riolito Neo

Riolito neo horizontal 27906286 59 €
Riolito neo vertical 27906279* 59 €
Riolito neo mini max extra plat 27906293 59 €

3 Barrettes de finition Fundo Riolito Neo

Inox

Standard 80 cm 27767986 65 €
À carrelé 80 cm 27766668* 145 €

4 Kit réhausse Fundo Easy Set

Pour réhausser facilement et rapidement les receveurs Fundo. Hauteur totale du montage jusqu'à 9 cm.

90 x 90 cm 30005266 75 €
120 x 120 cm 30005267 95 €

5 Kit d'étanchéité pour receveurs Fundo

Pour l'étanchéité des jonctions du receveur et des cloisons 21756207 75 €

6 Fundo Riolito Discreto pour un écoulement mural design*

S'adapte parfaitement au receveur wedi Fundo Riolito Neo.

100 x 15,4 cm, ép. 80 mm 30005294* 499 €

► Les accessoires de pose indispensables**1 Natte d'étanchéité Subliner Dry***

En rouleau de 30 x 1 m 24471466* le ml 12,90 €
soit le rouleau 387 €

2 Connecteur pour panneaux

20981174 6,50 €

3 Connecteur pour équerrage et plans vasques

20981181 6,50 €

4 Connecteur pour fixation murale à l'équerre et pour coffre cache-tuyau

20981167 5,90 €

5 Cheville en métal

L 10 cm pour panneau mural (6 au m²)
L'unité 20981242 0,95 €

6 Bande d'étanchéité

En rouleau de 10 m x 12 cm 23318922 le rouleau 49 €

7 Bande d'armature

En rouleau de 25 m x 12,5 cm 20981143 le rouleau 15 €

8 Bande d'armature autocollante

En rouleau de 25 m x 12,5 cm 24790505 le rouleau 19 €

9 Colle polymère wedi 610

La cartouche de 310 ml 24790529 19 € soit le litre 61,30 €

Les panneaux hydrofuges en mousse rigide XPS dotés des 2 côtés d'un revêtement spécial offrent pour chaque idée une solution pérenne.



LES PANNEAUX PRÊTS À CARRELER JACKOBOARD PLANO

Prêt à carreler ou à peindre

130 x 60 cm, ép. 4 mm	25282634	15 €
130 x 60 cm, ép. 6 mm	25282641	13 €
260 x 60 cm, ép. 10 mm	25282658	45 €
260 x 60 cm, ép. 12,5 mm	25282665	40 €
260 x 60 cm, ép. 20 mm	25282672	39 €
260 x 60 cm, ép. 30 mm	25282689	41 €
260 x 60 cm, ép. 40 mm	26792163	45 €
260 x 60 cm, ép. 50 mm	25282696	54 €



LE COFFRAGE CACHE-TUYAU CANTO PREMIUM

Prêt à carreler ou à peindre

Section de 15 x 15 cm	
Longueur 2,60 m	29350704 35 €
Section de 20 x 20 cm	
Longueur 2,60 m	29350711 45 €

L' HABILLAGÉ SABO POUR BÂTI-SUPPORT

Prêt à carreler

Kit composé de 2 panneaux :
H 90 x L 130 cm, ép. 2 cm
et H 60 x L 130 cm, ép. 2 cm
29350728 75 €



LE RECEVEUR À CARRELER AQUA

En polystyrène extrudé avec revêtement étanche sur les 2 faces.

Extra plat. Pentés intégrés. Hauteur 4 cm. Bonde (horizontale ou verticale) spécifique vendue séparément.

90 x 90 cm centré 27651162 179 €
180 x 90 cm excentré 27651155 319 €

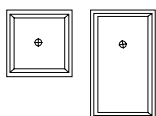

► Le système d'écoulement

Kit comprenant 1 siphon (vertical ou horizontal), 1 grille design en inox massif brossé, 1 support de grille inox réglable en hauteur et toutes les pièces nécessaires à un bon montage.

Vertical 27647783 55 €
Horizontal 27647776 55 €





Jolly - P

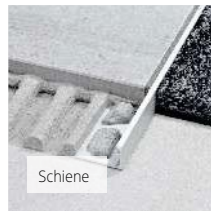

Schiene



Rondec - PRO



Rondec - ACG



Rondec acier

SCHLÜTER - JOLLY - P

L 2,50 m. H 6 mm	PVC blanc brillant	23939844	4,90 €
L 2,50 m. H 10 mm	PVC blanc brillant	23939790	6,90 €
L 2,50 m. H 12,5 mm	PVC blanc brillant	23939813	6,20 €
L 2,50 m. H 10 mm	Alu chromé anodisé brillant	23939189	32,90 €
L 2,50 m. H 12,5 mm	Alu chromé anodisé brillant	23937871	32,90 €

SCHLÜTER - SCHIENE

L 2,50 m. H 12,5 mm	Acier inox. V2A	23951099	42 €
L 2,50 m. H 8 mm	Alu naturel anodisé mat	23934528	12,50 €
L 2,50 m. H 10 mm	Alu naturel anodisé mat	23935402	12,90 €
L 2,50 m. H 12,5 mm	Alu naturel anodisé mat	23935457	13,90 €

SCHLÜTER - RONDEC - PRO

L 2,50 m. H 6 mm	PVC blanc brillant	23968486	6,90 €
L 2,50 m. H 8 mm	PVC blanc brillant	23966604	4,90 €
L 2,50 m. H 10 mm	PVC blanc brillant	23968240	5,90 €
L 2,50 m. H 12,5 mm	PVC blanc brillant	23968394	6,90 €
L 2,50 m. H 10 mm	PVC blanc	23968370	6,90 €

SCHLÜTER - RONDEC - ACG

L 2,50 m. H 8 mm	Alu chromé anodisé brillant	23970861	36 €
L 2,50 m. H 10 mm	Alu chromé anodisé brillant	23979291	39,90 €
L 2,50 m. H 12,5 mm	Alu chromé anodisé brillant	23969544	42 €

SCHLÜTER - RONDEC - E

L 2,50 m. H 8 mm	Acier inox. V2A	23971653	34,90 €
L 2,50 m. H 10 mm	Acier inox. V2A	23979468	34,50 €
L 2,50 m. H 12,5 mm	Acier inox. V2A	23969711	39,90 €

SCHLÜTER - RONDEC - AE

L 2,50 m. H 8 mm	Alu naturel anodisé mat	23970892	13,90 €
------------------	-------------------------	----------	---------



SCHLÜTER® KERDI-BOARD-N

Niches murales étanches et esthétiques prêtes-à-poser et faciles à poser : épaisseur 12,5 mm (= épaisseur du BA13)

Ideales pour la douche et pour la cuisine.

Agencement sur mesure.

- 1 30,5 x 15,2 x 8,9 cm 30023918 49,90 €
- 2 30,5 x 30,5 x 8,9 cm 30043066 69,90 €
- 3 30,5 x 50,8 x 8,9 cm 30043067 89,90 €
- 4 30,5 x 71,1 x 8,9 cm 30043068 109,90 €

NOUVEAU
Produit



Sur mesure!

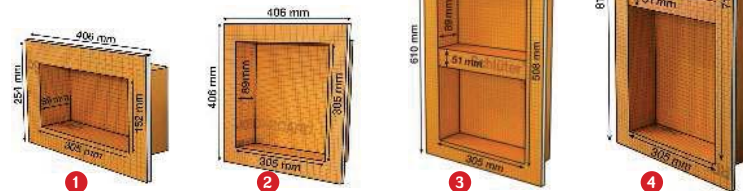

LE CHAUFFAGE SOUS LE CARRELAGE

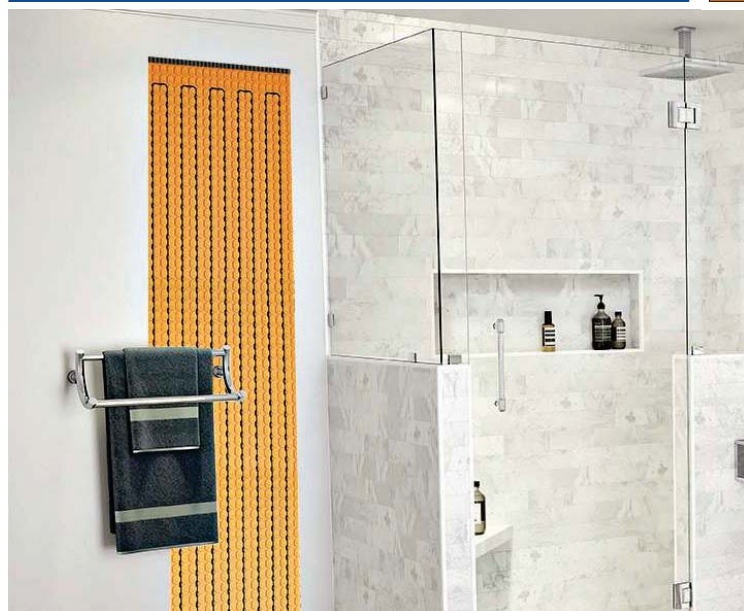

SCHLÜTER DITRA-HEAT-E

Pour un chauffage de confort sous le carrelage

Thermostat tactile.
Faible épaisseur (5,5 mm seulement).
Chaleur agréable obtenue rapidement.
Pose facile du carrelage (au mortier-colle classé C2S certifié QB).
Comme avec Schlüter-DITRA 25 (p.102), pose sur de nombreux supports.
Plus besoin de sèche-serviettes pour une solution gain de place.
Câble de chauffage facile à poser.

Kit pour 5,60 m² 26511627 529 €

Kit pour 8 m² 26511634 659 €

SCHLÜTER DITRA-HEAT-DUO

Réduction des bruits de chocs (pas, impact, déplacements d'objets...)

Diffusion rapide de la chaleur
Efficacité thermique maximale.
Natte avec non-tissé de 2 mm (épaisseur totale 7,5 mm).

Plaque de 1 x 0,8 m 26511658 17,90 €
soit le m² 22,37 €

Rouleau de 1 x 12,5 m 26511641 249 €
soit le m² 19,92 €



LA SALLE DE BAINS LES CABINES DE DOUCHE

LES CABINES INTÉGRALES 238

LE CONCEPT KINEMAGIC 241

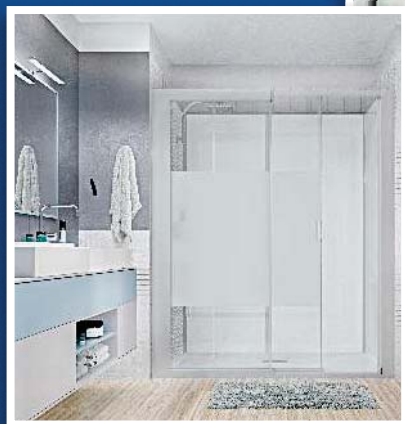

LES CABINES INTÉGRALES

KIÉTUDE
Cabine intégrale

à partir de

699€



Ambiance réalisée avec
le modèle carré 80 x 80 cm



1/4 rond 90 cm



Rectangulaire 100 x 80 cm

KIÉTUDE

Cabine intégrale d'angle non hydro.

Montage sans silicone.

Équipée de :

- Panneaux de fond réversibles en acrylique thermoformé
- 2 portes coulissantes (déclipsables pour faciliter le nettoyage) en verre de sécurité transparent 5 mm (4 mm pour les parties fixes)
- 1 mitigeur mécanique
- 1 douchette à main à jets réglables
- 1 étagère porte-flacons
- 1 receveur antidérapant en biocryl hauteur 18 cm sur pieds réglables (de 0 à 2 cm) avec grille d'évacuation en inox poli.

Vendue avec tuyau d'évacuation Ø 40 mm.

Carrée

P 80 x L 80 x H 208 cm 26684253 **699 €**

P 90 x L 90 x H 208 cm 26684260 **799 €**

1/4 rond

P 90 x L 90 x H 208 cm 26684284 **849 €**

Rectangulaire

P 100 x L 80 x H 208 cm 26684277 **899 €**

Garantie 2 ANS

La durée de garantie indiquée pour les cabines de douche ne couvre que les pièces, à l'exclusion de la main-d'œuvre et du déplacement

ARTELO
Cabine intégrale
réversible

VU
DANS LE
PROJET
P.12-13

à partir de

699€

NOUVEAU

Produit



Rectangulaire 90 x 120 cm

ARTELO

Cabine intégrale d'angle réversible non hydro.

Équipée de :

- Panneaux de fond ultra blancs
- 1 porte pivotante sur le modèle 90 x 90 cm et 1 porte coulissante sur le modèle 90 x 120 cm en verre de sécurité transparent 6 mm
- 1 mitigeur mécanique noir mat
- 1 douchette à main
- 1 douche de tête réglable en hauteur
- 1 receveur antidérapant hauteur 13 cm.

Carrée

P 90 x L 90 x H 220 cm 30039790 699 €

Rectangulaire

P 90 x L 120 x H 220 cm 30039791 749 €



Mon projet et plus...

Écran de baignoire artelo pour prolonger l'esprit atelier

À retrouver en page 245

199€

Ambiance réalisée avec le modèle carré 90 x 90 cm.
Au sol le carrelage ultra p.74. Au mur la faïence glass block p.134-135.
Sèche-serviettes asama p.267



JADE*
Cabine intégrale réversible
à partir de
799€

Ambiance réalisée avec le modèle carré 90 x 90 cm



Rectangulaire 110 x 80 cm



1/4 rond 90 cm

JADE*
Cabine intégrale d'angle réversible non hydro.

Montage sans silicone.

Équipée de :

- Panneaux de fond en verre blanc opaque 6 mm
- 2 portes coulissantes en verre 8 mm traité anticalcaire
- 1 mitigeur thermostatique
- 1 douchette à main design
- 1 large douche pluie pour un effet relaxant
- 2 étagères porte-flacons
- 1 receveur en biocryl hauteur 12,5 cm.

Carrée

P 90 x L 90 x H 222 cm 24750110* **799 €**

Rectangulaire

P 110 x L 80 x H 223 cm 24750158* **850 €**

1/4 rond

P 90 x L 90 x H 221 cm 24750134* **850 €**

Garantie 2 ANS

FABRICATION
FRANÇAISE



EDEN*
Cabine intégrale réversible
1399€

Rectangulaire 100 x 80 cm

EDEN*

Cabine intégrale d'angle réversible non hydro.

Équipée de :

- Panneaux de fond en verre extra blanc.
- Profilés chromés
- 2 portes coulissantes (déclipsables pour faciliter le nettoyage) en verre transparent 6 mm avec poignées métalliques
- 1 mitigeur thermostatique
- 1 douchette à main en laiton, flexible antitorion
- 1 douche pluie
- 1 étagère porte-flacons en verre
- 1 receveur en biocryl hauteur 9 cm, sur pieds réglables.

Rectangulaire

P 100 x L 80 x H 221 cm 27258958* **1399 €**



Douche pluie



Douchette à main laiton

Kinedo
FRANCE

Garantie 2 ANS

LE CONCEPT KINEMAGIC

/ EN ANGLE

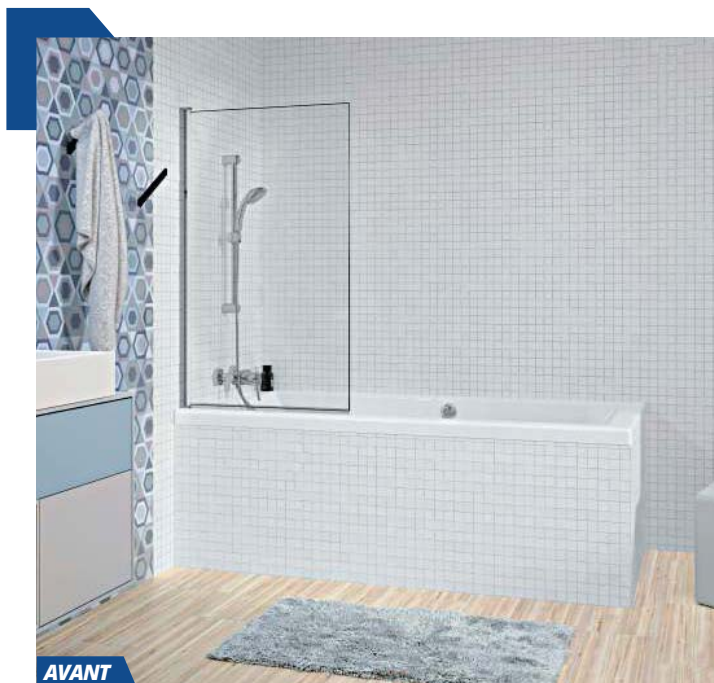

AVANT



APRÈS

Verre transparent

/ EN NICHE



AVANT



APRÈS

Verre sérigraphié

i

**EN UNE JOURNÉE
REPLACEZ
VOTRE BAIGNOIRE PAR
UNE DOUCHE**

Espace ouvert à porte coulissante
ou 2 portes pivotantes,
installation en angle ou en niche,
panneaux de fond hauts,
mi-hauteur ou mixtes,
de 100 à 205 cm x de 69 à 106 cm...

... À vous de choisir !

Kinedo
FRANCE

ESPACE DOUCHE KINEMAGIC*

Cabine de douche intégrale, **idéale pour remplacer une ancienne baignoire**. Montage facile, rapide (en une journée) et sans gros travaux (pas de reprise de faïence ni de carrelage). **Montage sans silicone** (selon les modèles).

Ensemble composé de :

- Panneaux de fond hauts, mi-hauteur ou mixtes en verre blanc opaque
- 1 paroi et/ou porte en verre de sécurité traité anticalcaire 8 mm transparent ou sérigraphié
- 1 panneau de robinetterie avec motif sérigraphié et boîtier de robinetterie en inox poli servant de porte-savon
- 1 mitigeur mécanique ou thermostatique avec douchette à main et large douche pluie
- 1 receveur hauteur 3,8 cm (avec kit de pieds réglables pour atteindre une hauteur de 9,8 à 14,8 cm)
- 1 grille d'évacuation amovible en inox poli

Installation en angle

Panneaux de fond hauts.

170 x 80 cm

Porte coulissante transparente

Mitigeur mécanique design* **3799 €**
Mitigeur thermostatique design* **3899 €**

Porte coulissante sérigraphiée

Mitigeur mécanique design* **3799 €**
Mitigeur thermostatique design* **3899 €**

Installation en niche

Panneaux de fond hauts.

170 x 80 cm

Porte coulissante transparente

Mitigeur mécanique design* **3799 €**
Mitigeur thermostatique design* **3899 €**

Porte coulissante sérigraphiée

Mitigeur mécanique design* **3799 €**
Mitigeur thermostatique design* **3899 €**

Accessibilité voir p.262

FABRICATION
FRANÇAISE

Garantie 2 ANS



LA SALLE DE BAINS LE BAIN

LES BAIGNOIRES DROITES.....	242
LES ÉCRANS DE BAIGNOIRE.....	245
LES BAIGNOIRES D'ANGLE.....	246
LA BAIGNOIRE ÎLOT.....	247
LE CONCEPT DUO.....	248
L'ESPACE BIEN-ÊTRE.....	249



LES BAIGNOIRES DROITES



Repose-tête
Intégré

Accoudoirs
Intégrés

VU
DANS LE
PROJET
P.10-11

FORIA ^{NF}

Baignoire droite en Toplax.

Pieds réglables.

Accoudoirs et repose-tête intégrés.

FABRICATION
FRANÇAISE

aquarine

160 x 70 cm 125 litres 24489140 165 €
170 x 70 cm 145 litres 24489164 165 €
170 x 75 cm 150 litres 24489157 199 €

Garantie 10 ANS



**ACTIVE
DUO**

Baignoire droite
en acrylique

199€

ACTIVE DUO

Baignoire droite en acrylique à encastrer.

Piètements métalliques à vérins réglables.
Vidage en position centrale (non fourni).

180 x 80 cm 265 litres 24462846 199 €



Ideal Standard

Garantie 10 ANS

Toutes nos baignoires sont vendues sans vidage. La durée de garantie indiquée pour les baignoires ne couvre que les pièces, à l'exclusion de la main-d'œuvre et des déplacements

SOMPTUA

259€

VU
DANS LE
PROJET
P.14-15Baignoire droite avec espace douche
en Toplax.Pieds réglables. Accoudoirs intégrés.
Cache-bonde en acrylique blanc fourni.
Vidage centré sur la largeur (non fourni).

170 x 75 cm 120 litres 30038203 259 €

aquarine

Garantie 10 ANS

NOUVEAU

Produit

FABRICATION
FRANÇAISE

Espace douche

Au mur la faïence cloud p.164-165. Meuble succès p.177.
Mitageur cuadro p.203. Thermostatique bain/douche karen p.204.
Kit de douche myselect multi p.225. Écran de baignoire tally p.245

Mon projet et plus...

Robinetterie thermostatique

pour plus de confort et de sécurité

Toute une gamme à retrouver en pages 204-205

à partir de

79€

LES BAIGNOIRES DROITES



PRÉFIXE

Baignoire droite en Toplax

à partir de

299€



Repose-tête
intégré

Repose-tête
intégré



PRÉFIXE

Baignoire droite en Toplax

Pieds métalliques réglables.
Vidage central excentré.
Repose-tête intégrés des 2 côtés.

170 x 75 cm 175 litres
24747134 **299 €**

180 x 80 cm 215 litres
24747141 **349 €**

aquarine

Garantie 10 ANS

Mon projet et plus...

Tablier de baignoire à carreler

Il permet d'assortir parfaitement
votre baignoire à votre sol
ou à vos murs.

À retrouver en page 234

à partir de
59€



CONNECT AIR

Baignoire droite
en acrylique

399€

CONNECT AIR

Baignoire droite en acrylique à encastrer.

Piètements métalliques à vérins réglables. Vidage en bout (non fourni).

170 x 75 cm 210 litres 28724773 **399 €**



Ideal Standard

La durée de garantie indiquée pour les baignoires ne couvre que les pièces,
à l'exclusion de la main-d'œuvre et des déplacements

LES ÉCRANS DE BAIGNOIRE

**TALLY**

Écran 1 volet.

En verre de sécurité transparent 5 mm.
Battant intérieur / extérieur.
Profilé en aluminium laqué époxy blanc.



FABRICATION ALLEMANDE

Garantie 10 ANS**Réversible.**

Fixation murale par profilés de compensation.
H 140 x L 80 cm 26389851 99 €

**FARA 3 VOILETS**

Écran 3 volets.

En verre de sécurité transparent 3 mm.
Pliable à 360°.
Profilés finition blanc.



FABRICATION ALLEMANDE

Garantie 10 ANS**Réversible.**

H 140 x L 152 cm 26792521 199 €

**ARTELO**

Écran 1 volet

199€

En verre de sécurité transparent 4 mm traité anticalcaire.
Profilé noir.

Pivotant à 180°**H 140 x L 85 cm****30039792 199 €****Garantie 2 ANS****NOUVEAU**
Produit**AQUALIFT**

Écran 1 volet relevable et pivotant

499€

En verre de sécurité transparent 6 mm traité anticalcaire.
Profilé en aluminium blanc.

Relevable de 28 cm et pivotant à 180°.**Réversible.****Poignée porte-serviette intégrée.****H 140 x L 80 cm 28536888 499 €****Garantie 2 ANS**Kinedo
FRANCE**NOUVEAU**
ProduitRelevable
de 28 cmPivotant
à 180°

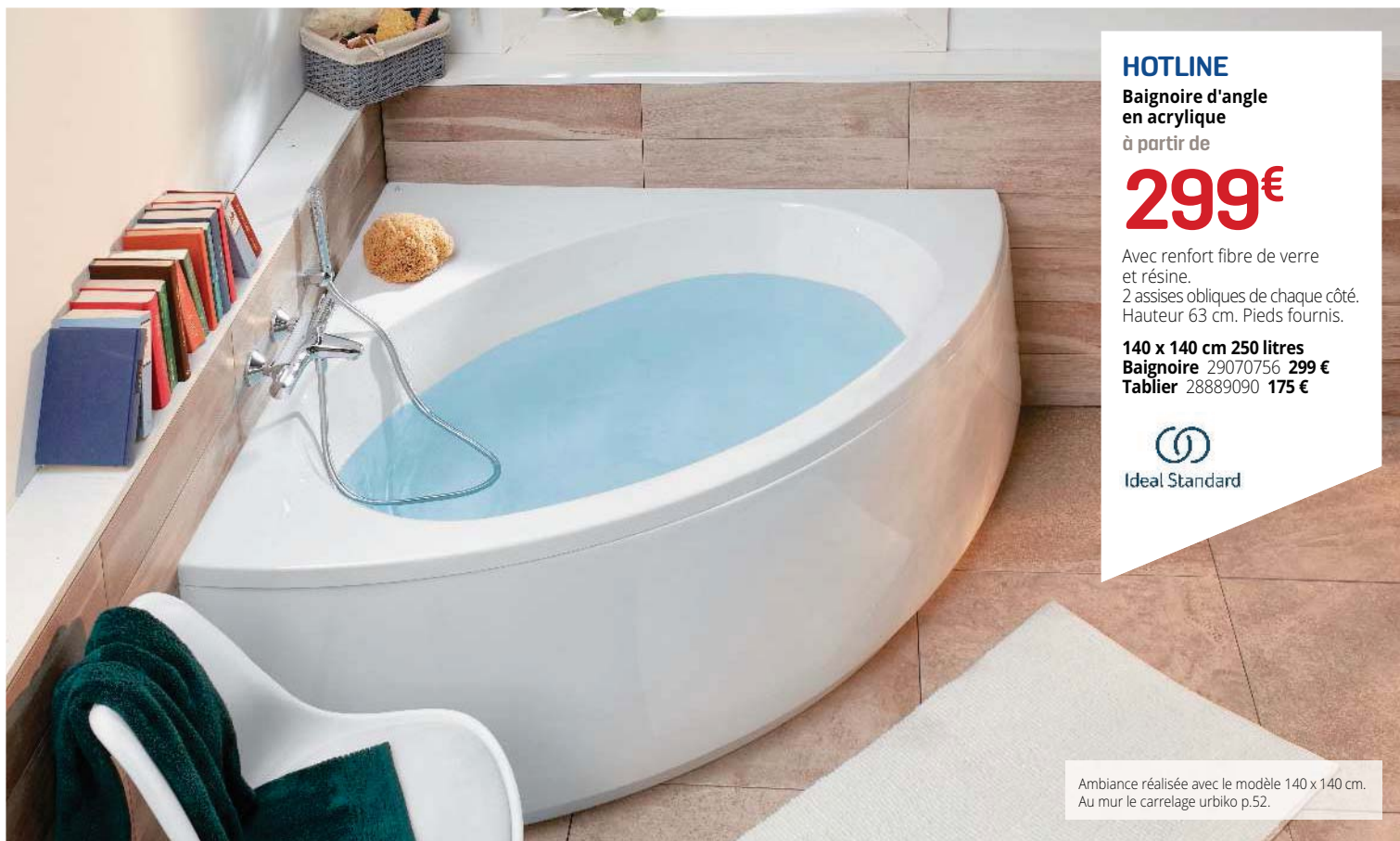
**HOTLINE**

Baignoire d'angle
en acrylique
à partir de

299€

Avec renfort fibre de verre
et résine.
2 assises obliques de chaque côté.
Hauteur 63 cm. Pieds fournis.

140 x 140 cm 250 litres
Baignoire 29070756 **299 €**
Tablier 28889090 **175 €**



Ideal Standard

Ambiance réalisée avec le modèle 140 x 140 cm.
Au mur le carrelage urbiko p.52.

**LADIVA JUNIOR**

Baignoire d'angle
asymétrique en Toplax

à partir de

299€

Plage de dépose
et repose-tête intégrés.
Vidage d'angle standard
(non fourni).
Pieds réglables fournis.

160 x 100 cm 150 litres

Droite 30038204 **299 €**
Gauche 30038205 **299 €**
Tablier 30038206 **199 €**

aquarine

Garantie 10 ANS

NOUVEAU

Produit

FABRICATION
FRANÇAISE

Au sol le carrelage one p.141 et au mur la faïence cromat one p.140-141.
Thermostatique bain/douche lex alplus p.205. Douchette design p.225.

STARK*

 Baignoire îlot
en cleargreen

990€

STARK*

 Baignoire îlot
en cleargreen blanc brillant.
Avec trop-plein.
Bonde centrale.
Piètement châssis acier.
Hauteur 62 cm.

174 x 80 cm 160 litres
Baignoire
28827436* **599 €**
Tablier
28827443* **391 €**
Garantie 10 ANS
► La robinetterie sur pied
TRIVERDE*
**Robinetterie monocolonne
bain / douche sur pied**

 Cartouche céramique 35 mm.
Hauteur totale 93,1 cm.
Corps laiton.
Poignée métal.
Inverseur automatique.
Flexible et douchette fournis.

 Finition chromé
26990767* **1275 €**
Mécanisme
26990750* **235 €**

CRISTINA

Garantie 8 ANS
► Les vidages
**VIDAGE BAIGNOIRE
À BOUCHON**

 Vidage à bouchon et chaînette.
Équipement complet avec cuvette et grille de
trop-plein inox, trop-plein tronçonnable pour
éviter les retenues d'eau,
siphon à sortie orientable à visser
pour tube Ø 40 mm et bouchon de vidage.
Encombrement 124 mm.
Garde d'eau 50 mm.
Débit 37 litres/min (sous 300 mm d'eau).
30044681 **15 €**

**VIDAGE BAIGNOIRE
À CÂBLE 650 MM**

 Vidage baignoire automatique.
Avec volant ABS chromé,
cuvette plastique Ø 70 mm,
trop-plein, clapet inox,
câble 650 mm,
tube Ø 30 mm longueur 565 mm.
Serrage de 0 à 17 mm.
Insert et vis plastique.
Débit 55 litres/min.
Sortie orientable.
Joint double autofix.
30044682 **25 €**

NF

**VIDAGE BAIGNOIRE
AUTOMATIQUE**

 Vidage automatique à câble
longueur 517,5 mm.
Équipement complet avec volant design ABS
chromé, cuvette inox,
clapet ABS chromé,
tube soudé sur le trop-plein
et siphon extra plat à sortie orientable
Ø 40, 45 et 50 mm avec pente intégrée.
Encombrement 125 mm.
Garde d'eau 50 mm.
Débit 57 litres/min (sous 300 mm d'eau).
30044707 **39 €**

NF





AVANT



APRÈS

DOUCHE / BAIN DUO*

Concept 2-en-1 :
à la fois douche spacieuse et baignoire
confortable pour toute la famille.

Convient aussi bien aux enfants
qu'aux seniors.

Installation en niche ou en angle.

Existe en 3 tailles standards :

160 x 75 cm, 170 x 75 cm et 180 x 80 cm.

Et en tailles ajustables :

de 158 à 192 cm x de 75 à 90 cm.

Pack sérénité+ tout compris...

- Siège rabattable et déclinable blanc
- Écran pare-baignoire verre transparent
- Robinetterie avec douchette à main aimantée sur la barre de douche.
- Tabliers en verre blanc ou noir avec fileurs découpables (pour laisser passer d'éventuels tuyaux existants).

Tailles standards* 3660 €

Tailles ajustables* 4015 €

... ou à composer soi-même

De nombreuses options s'offrent à vous :

- Balnéothérapie
- Siège rabattable blanc
- Écran pare-baignoire verre transparent
- Robinetterie avec douchette à main aimantée sur la barre de douche
- Tabliers en verre blanc ou noir
- Barre d'entrée et barres de maintien
- Revêtement antidérapant

Consultez nos vendeurs

Garantie 2 ANS

FABRICATION
FRANÇAISE



REPLACEZ VOTRE BAIGNOIRE PAR UNE BAIGNOIRE DOUCHE

*Packs tout compris
ou à composer soi-même,
tailles standards ou ajustables,
installation en niche ou en angle...*

... À vous de choisir !

Kinedo
FRANCE

Pack tout compris, installation en angle, taille standard 180 x 80 cm

L'ESPACE BIEN-ÊTRE

/ LA BALNÉO

**VITA***

Modèle droit 170 x 80 cm

Baignoire droite 170 x 80 cm et 180 x 80 cm
ou d'angle 140 x 140 cm en acrylique blanc.

MIXTE EAU/AIR + AIR**Massage tonique
+ massage relaxant**

- 8 micro-buses
- 10 injecteurs rosaces
- Blower 400 W
- Sécurité pompe et sécurité anti-bouchage
- Assèchement automatique
- Commande électrique lumineuse 2 touches
- Châssis autoportant 8 pieds

FABRICATION
FRANÇAISE

Baignoire droite**170 x 80 cm****Sans tablier** 30004050* **1399 €****Avec tablier** 30004051* **1699 €****180 x 80 cm****Sans tablier** 30004052* **1399 €****Avec tablier** 30004053* **1699 €****Baignoire d'angle****140 x 140 cm****Sans tablier** 30004054* **1299 €****Avec tablier** 30004055* **1599 €**

dont 2 € d'Éco-Participation



Modèle en angle 140 x 140 cm

**HAPPY SPA*****5 places dont 1 allongée**

Châssis autoportant mécano soudé,
tablier rattan (fibres synthétiques tressées),
couverture thermique.

Équipé de :

- 12 buses rotatives
- 14 buses directionnelles
- 1 spot chromothérapie
- 1 pompe bi-vitesse :
1500 W en mode massage
et 350 W en mode re-circulation
- 5 positions de massage
- 1 réchauffeur 2 kW
avec commande via clavier Balboa
- 1 système de filtration
Désinfection à l'ozone.

Installation économique possible en 2,5 mm².**192 x 192 cm** 27810323* **7490 €**

Kinedo
FRANCE

Garantie 2 ANS

FABRICATION
FRANÇAISE



LA SALLE DE BAINS L'ESPACE WC

LES PACKS WC.....	250
LES WC SUSPENDUS.....	253
LES WC (& L'ABATTANT) LAVANTS.....	256
LES ABATTANTS.....	257
LES LAVE-MAINS.....	258
LES BROYEURS.....	260
LE BIDET.....	260
L'URINOIR.....	260

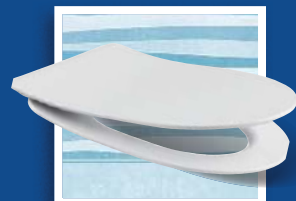

LES PACKS WC



UNO ▼

Cuvette à sortie horizontale.
Réservoir à alimentation latérale.
Mécanisme économiseur d'eau
double chasse 3 / 6 litres.
Abattant rigide 700 g.
Charnières plastique.

H 74 x P 62 x L 37 cm
24512312 **55 €**



NITRA ▼

Cuvette à sortie horizontale.
Réservoir à alimentation latérale.
Mécanisme silencieux
double chasse 3 / 6 litres.
Abattant 1,4 kg.
Charnières plastique.
Vis de fixation.

H 75 x P 64,5 x L 35,5 cm
26951720 **69 €**



NORMUS

Cuvette à sortie horizontale ou verticale.
Réservoir à alimentation latérale.
Mécanisme silencieux NF
double chasse 3 / 6 litres.
Abattant thermodur 1,7 kg.
Charnières métal sur sortie horizontale.
Charnières plastique sur sortie verticale.
Vis de fixation.

H 78,5 x P 68 x L 37,5 cm
Sortie horizontale 23354289 **99 €**
Sortie verticale 23354272 **119 €**





COMPACT

Cuvette carénée gain de place à sortie horizontale ou verticale.

Bride fermée émaillée.

Réservoir à alimentation latérale.
Mécanisme de chasse 2,5 / 4 litres.

Abattant recouvrant frein de chute avec clip central (facilement déclinable).

Fixations au sol et robinet d'arrêt inclus.
H 78 x P 62 x L 36,5 cm 30042358 189 €



ARKITEKT

Cuvette à sortie horizontale.
Réservoir à alimentation latérale.
Mécanisme silencieux NF double chasse 3 / 6 litres.

Abattant frein de chute.

Charnières métal. Vis de fixation.
H 79 x P 67 x L 38 cm 28852100 195 €



S50 FLUSH

Cuvette à sortie horizontale.

Sans bride pour une meilleure hygiène.

Réservoir à alimentation latérale.
Mécanisme silencieux double chasse 3 / 6 litres.

Abattant thermodor 2,6 kg.
Charnières métal.

H 82,5 x P 65,5 x L 39 cm 26867571 229 €



D-LIGHT FLUSH

Cuvette carénée à sortie horizontale sans bride pour une meilleure hygiène.
Réservoir à alimentation latérale. Mécanisme silencieux double chasse 3 / 6 litres.

Abattant design frein de chute. Charnières métal. Vis de fixation.
H 86 x P 65 x L 34,5 cm 27543924 269 €



PACK WC LAVE-MAINS OPALE DUO

Cuvette carénée à sortie horizontale.

Sans bride pour une meilleure hygiène.

Réservoir avec lave-mains réversible.
Mécanisme 2,7 / 4 litres. Robinet flotteur silencieux.

Abattant duroplast frein de chute, déclinable.
Vidage écoulement libre.

Robinetterie eau froide chromée. Vis de fixation.
H 81 x P 67,5 x L 37 cm 30045004 309 €

KHEOPSPack WC
à sortie horizontale**309€**Réservoir à alimentation
latérale.Mécanisme silencieux
double chasse 3 / 6 litres.**Technologie innovante
AquaBlade pour
un rinçage parfait.**Abattant frein de chute.
Fixations fournies.**H 77,5 x P 54 x L 36,5 cm**30039592 **309 €**

Ideal Standard

NOUVEAU

Produit

**TOUT SAVOIR SUR
LA TECHNOLOGIE AQUABLADE®****UN SYSTÈME DE CHASSE D'EAU
RÉVOLUTIONNAIRE ET ULTRA PERFORMANT !****Performance optimale***- Une surface rincée supérieure à 90 %
grâce à une chasse d'eau propulsée
du haut de la cuvette.***Hygiène et propreté impeccables***- L'absence de bride saillante réduit
la prolifération des bactéries.
- L'entretien est facilité
pour une propreté impeccable.***Design moderne***- Lignes pures et élégantes.*Au sol le carrelage marmi 3.0 p.85. Au mur la faïence all white p.130-131.
Porte-balayette et porte-rouleau sil p.261



UNIVERSEL IMAGE'O

Bâti universel + cuvette + abattant comprenant :

- 1 bâti métallique à fixer au mur ou au sol
- 1 réservoir équipé d'un mécanisme double chasse 3 / 6 litres
- 1 plaque de finition chromée
- 1 cuvette
- 1 abattant

H 101,8 à 117,8 x L 50 x P 17,2 à 28 cm
(bâti seul).

24687713 **209 € NF**

Garantie 10 ANS

► L'habillage pour bâti-support



HABILLAGE SABO JACKON

Prêt à carreler

Kit composé de 2 panneaux :

H 90 x L 130 x ép. 2 cm et **H 60 x L 130 x ép. 2 cm**

29350728 **75 €**

/ LES BÂTI-SUPPORTS



RAPID SL UNIVERSEL

Châssis métallique avec pieds renforcés réversibles. Réservoir avec capot amovible permettant l'accès facile à toutes pièces. Mécanisme à déclenchement pneumatique. Volume réglable de 3 à 9 litres. Plaque de déclenchement rapide Skate Air (en option).

H 113 x L 50 x P 19,5 cm (bâti seul)

Bâti 23319165 **249 €**

Plaque blanche 26440149 **59 €**

Plaque chromée 23319172 **69 €**



BASE TECE

Châssis, réservoir et mécanisme NF. Pieds réglables individuellement avec frein. Bouchons calibre pointeaux. Sans reprise murale. Isolation phonique. Prêt-à-poser.

Plaque de déclenchement blanche fournie.

Chasse réglable facilement (3 litres, 4,5 litres, 6 litres, 7,5 litres et 9 litres).

H 112 à 130 x L 50 x P 16 cm

Bâti 27794968 **265 €**



PREMIUM TECE

Double châssis autoportant, réservoir et mécanisme NF. Fixation au sol uniquement. Sans reprise murale. Pieds réglables individuellement avec frein. Bouchons calibre pointeaux. Réservoir moulé en 1 seule pièce. Isolation phonique. Prêt-à-poser. Plaque de déclenchement en option. Chasse réglable facilement (3 litres, 4,5 litres, 6 litres, 7,5 litres et 9 litres).

H 112 à 130 x L 50 x P 22 cm

Bâti 27794951 **295 €**

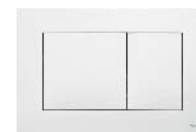

Blanc

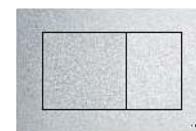

Chromé mat

PLAQUE TECE DE DÉCLENCHEMENT TECENOW

Économie d'eau avec la double touche (petit et grand débit). Taille réduite. Finition extra plate. Compatible avec les bâti-supports base et premium.

Blanc 27794975 **39 €**

Chromé mat 27794982 **69 €**





NORMUS ▼

En porcelaine.

P 52,5 x L 36 cm

Abattant thermodur blanc.

Cuvette 21272875 55 €

Abattant 23278998 15 €



S20

En porcelaine.

P 52 x L 36 cm

Abattant duroplast frein de chute.

Charnières métal.

Cuvette 24748940 89 €

Abattant 24748957 79 €



S50 FLUSH

En porcelaine.

**Sans bride
pour une meilleure hygiène.**

P 52 x L 36 cm

Abattant classique

(abattant frein de chute 24763394 en option)

Cuvette 26130422 149 €

Abattant 23279025 39 €



Gain de place

COMPACT S20

En porcelaine. Cuvette courte.

Sans bride

pour une meilleure hygiène.

P 48,5 x L 35 cm

Abattant charnières métal.

L'ensemble 30005965 169 €



Abattant slim

SENTO FLUSH

En porcelaine.

Sans bride

pour une meilleure hygiène.

P 54 x L 37,5 cm

Fixations cachées.

Abattant slim 3 kg frein de chute.

Charnières métal.

Cuvette 27543948 219 €

Abattant 28894490 129 €



D-LIGHT FLUSH

En porcelaine.

Sans bride

pour une meilleure hygiène.

P 57,5 x L 36,5 cm

Fixations cachées.

Abattant 2,4 kg frein de chute.

L'ensemble 27543931 259 €



KHEOPS

En porcelaine vitrifiée

249€

Carénée.

P 54,5 x L 36 cm
Fixations cachées.**Technologie Aquablade pour un rinçage parfait.**Abattant recouvrant
déclipsable frein de chute
avec charnières inox.L'ensemble
30039593 249 €

Ideal Standard

**NOUVEAU**

Produit

Au sol le carrelage pierwood p.57. Au mur la faïence mode p.162.
Plaque de déclenchement tecnow p.253. Porte-balayette sil p.261**TESI**

En porcelaine vitrifiée

299€**VU**
DANS LE
PROJET
P.14-15Carénée pour un
nettoyage rapide.

P 53,5 x L 36,5 cm

Technologie Aquablade pour un rinçage parfait.Abattant thermodur
ultra fin, frein de chute
et déclipsable par le haut.L'ensemble
27791530 299 €

Ideal Standard

Au sol le arrelage béton p.74.
Au mur la faïence évoque p.147**TOUT SAVOIR SUR LA TECHNOLOGIE AQUABLADE®****UN SYSTÈME DE CHASSE D'EAU RÉVOLUTIONNAIRE ET ULTRA PERFORMANT !****Performance optimale**- Une surface rincée supérieure
à 90 % grâce à une chasse d'eau
propulsée du haut de la cuvette.**Hygiène et propreté impeccables**- L'absence de bride saillante
réduit la prolifération des bactéries.
- L'entretien est facilité
pour une propreté impeccable.**Design moderne**

- Lignes pures et élégantes.



TECEONE*

WC lavant en céramique

900€

la cuvette

Pour une hygiène intime parfaite et rafraîchissante. Simple d'utilisation : 2 boutons pour régler la température et la puissance du jet. Pas d'électricité, fonctionne à la pression de l'eau !

P 54 x L 35,8 x H 35 cm
Blanc

Cuvette 30038207* 900 €
Abattant 30038208* 179 €

Garantie 2 ANS

NOUVEAU
Produit

Simplicité d'utilisation

Pas d'électricité

Pas d'électronique

**V-CARE***

WC lavant en céramique

à partir de

1399€

Cuvette sans bride. Lavage intime pour une hygiène maximale. Embout avec buse universelle interchangeable et réglable (position, débit) en métal. Abattant chauffant. Aspiration des odeurs, séchage, ouverture et fermeture automatiques sur le modèle confort. Fonction anticalcaire. Fixations cachées.

P 60 x L 38 x H 40,5 cm

Basiq
30038175* **1399 €**
Confort
30038176* **1899 €**

Garantie 2 ANS

NOUVEAU
Produit

& L'ABATTANT LAVANT

Lavage à l'eau
avec pression
et température
ajustables

**ASEO PLUS***

Abattant thermosouple 6 kg. Charnières déclipables. Télécommande à infrarouge. Lunette chauffante avec température ajustable. Descente assistée.

Lavage à l'eau avec pression et température ajustables.
Différentes fonctions :
jet large, désodorisation, air + -, chauffage continu et stérilisation des buses.

Blanc 26961521* 699 €

Garantie 2 ANS

LES ABATTANTS

/ LES CLASSIQUES



UNO

Abattant thermoplastique 0,9 kg.
Charnières plastique déclinables.

Blanc 23278813 9,90 €



Garantie 3 ANS

MARINE

Abattant en bois compressé 2,5 kg.
Traitement antibactérien.
Charnières en polypropylène.

Blanc 23278820 29 €

Garantie 3 ANS



AUTOCLIP

Abattant thermodur 2,1 kg.
Charnières frein de chute déclinables (monobouton).

Blanc 28838753 39 €
Taupe 28838760 39 €
Carbone 28838777 39 €

Garantie 5 ANS



SILENCÉO

Abattant thermoplastique 1,8 kg.
Charnières frein de chute longue durée
en polypropylène.

Blanc 21753367 39 €

Garantie 5 ANS

MASSIF

Abattant en bois massif naturel verni 3 kg.
Entraxe réglable de 130 à 180 mm.
Charnières et visseries laiton chromé.

Tilleul 20018016 39 €

Garantie 2 ANS

/ LES PREMIUMS

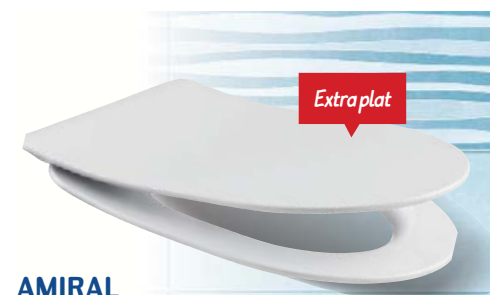

AMIRAL

Abattant extra plat thermodur 2,3 kg.
Charnières inox frein de chute déclinables.

Système Top-Fix :
l'abattant se fixe par le dessus.

Blanc 27883167 45 €

Wierquin

Garantie 2 ANS



TRADITION

Abattant en bois réticulé 3 kg.
Charnières frein de chute déclinables.

Blanc 27794265 79 €

Garantie 10 ANS



BAMBINO

Abattant thermodur 2,9 kg.
Charnières frein de chute déclinables.

Double lunette avec réducteur enfant
aimanté et déclinable.

Blanc 27794241 99 €

Garantie 5 ANS



LES LAVE-MAINS

CAMILLE

Céramique.
Percé 1 trou central.
Trop-plein incorporé.
Robinetterie non fournie.
46 x 33,5 cm

Blanc 21564437 **29 €**



LAVE-MAINS D'ANGLE

Céramique.
Percé 1 trou en angle.
Trop-plein incorporé.
Robinetterie non fournie.
38 x 38 cm

Blanc 21564444 **35 €**



ELFE

Porcelaine.
Sans trop-plein.
Robinetterie non fournie.
50 x 23,5 cm

Blanc 20501266 **45 €**



Ideal Standard



NEVADA

Céramique.
Prépercé robinetterie.
Sans trop-plein.
Robinetterie non fournie.
28 x 27 x 9 cm

Blanc 23613928 **69 €**



/ ... ET LEUR ROBINETTERIE



ROBINET SCOP

Eau froide. Tête céramique ½ tour. Croisillon bâton métal.
Hauteur 15,4 cm.

Finition chromé 30042375 **39 €**

Garantie 5 ANS



NOUVEAU
Produit

MITIGEUR GERZAT

Eau chaude, eau froide. Cartouche céramique Ø 25 mm.
Vendu avec lyres de raccordement et vidage.

30028638 **59 €**

Garantie 5 ANS



NOUVEAU
Produit

TEMPO

Eau froide. Tête céramique ½ tour. Bouton poussoir temporisé.

Finition chromé 30042625 **95 €**

Garantie 5 ANS



Blanc brillant

KUBE

Meuble monté suspendu équipé d'un lave-mains en résine réversible.

Porte à fermeture ralentie.

Robinetterie non fournie.

H 55 x L 39 x P 22 cm

Blanc brillant 27059241 105 €

Gris brillant 27059258 105 €

dont 1 € de taxe Éco-Mobilier.



Gris brillant



MUSE

Équipé d'une console laquée, d'un lave-mains en céramique et d'un robinet réhaussé. Sans trop-plein.

H 24,5 x P 23 x L 40 cm

Blanc 24748513 229 €

dont 0,18 € de taxe Éco-Mobilier.

Finition
chêne blanchi

COSY

Meuble monté suspendu réversible.

1 porte soft-close avec coquette ouverte et 2 étagères.

Équipé d'un lave-mains réversible en Solid Surface avec porte-serviettes.

Poignée en aluminium finition chromé brillant.

Robinetterie non fournie.

H 60 x P 22 x L 55 cm

Finition chêne blanchi 28867982 249 €

dont 0,46 € de taxe Éco-Mobilier.

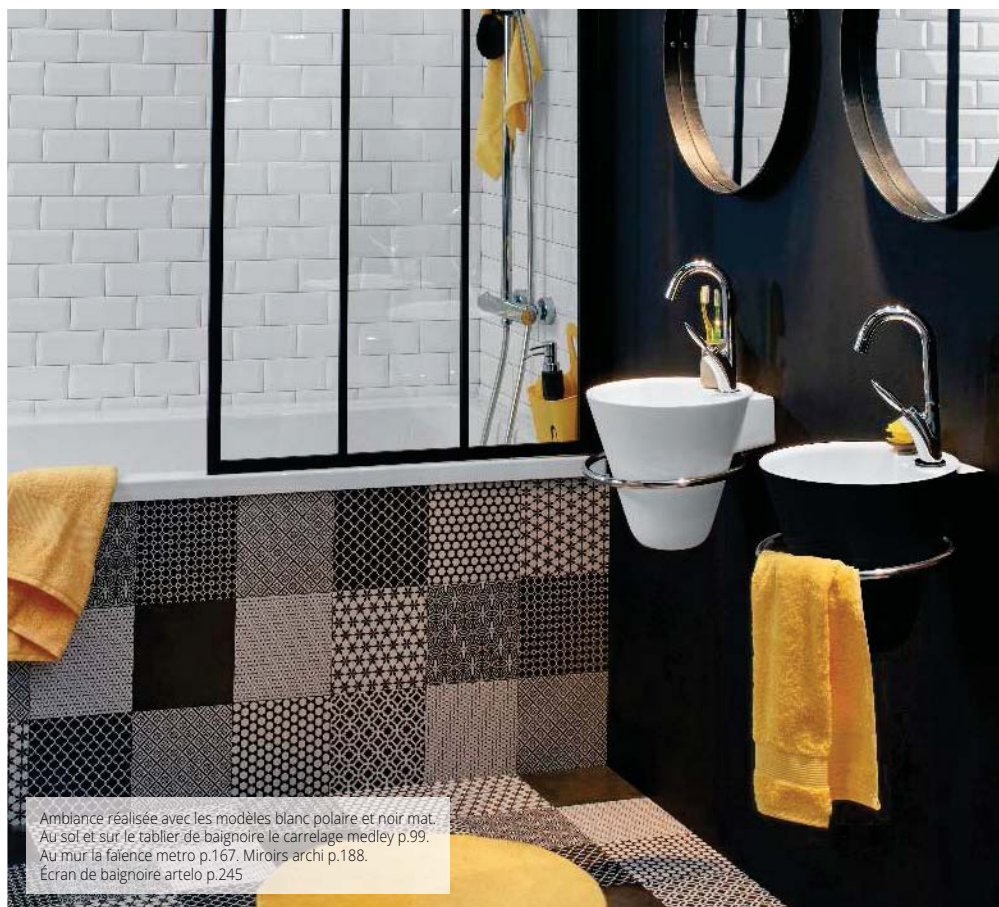

Ambiance réalisée avec les modèles blanc polaire et noir mat.
Au sol et sur le tablier de baignoire le carrelage medley p.99.
Au mur la faïence metro p.167. Miroirs archi p.188.
Écran de baignoire artelo p.245

CÔNE

Lave-mains en Solid Surface L 30 x H 27 cm.

Équipé :

- d'une barre porte-serviette chromée
- d'un mitigeur flamme en laiton chromé
- d'une bonde champignon H 20 mm en laiton
- d'un siphon invisible en laiton.

Profondeur de cuve confort.

Alimentation et évacuation invisibles.

Blanc polaire 27810309 499 €

Noir mat 30044664* 599 €

Existe dans
8 coloris différents

	Baltique		Rose cocotte
	Noir brillant		Noir mat
	Blanc polaire		Bambou
	Confetti		Seychelles

porte-serviette
intégré

DECOTEC

FABRICATION
FRANÇAISE

Garantie 5 ANS

**FIRST***

Broyeur adaptable.
Moteur 550 W.
Tension 220 / 240 V.
Évacuation horizontale jusqu'à 20 m.
Évacuation verticale jusqu'à 1 m.
Ø d'évacuation 32 mm.

H 29,05 x P 23,5 x L 42,6 cm

20611750* **299 €**

FABRICATION
FRANÇAISE

Garantie 2 ANS

SETSAN C*

WC avec broyeur
à pompe centrifuge intégrée.
Abattant fourni.

Puissance nominale 500 W.
Évacuation horizontale 30 m.
Évacuation verticale 3 m.
Ø d'évacuation 40 mm.

H 42 x P 47 x L 37 cm

24462280* **399 €**

FABRICATION
FRANÇAISE

Garantie 2 ANS

SANICOMPACT ONE*

WC avec broyeur compact.
Cuvette vitrifiée avec traitement
spécifique anticalcaire
et abattant frein de chute antibactérien.
Bouton pressoir double chasse
(1,8 litres / 3 litres).

Système de broyage à couteaux inox.
Évacuation horizontale jusqu'à 30 m.
Évacuation verticale 3 m.

H 46 x P 50 x L 37 cm

25992762* **499 €**

FABRICATION
FRANÇAISE

Garantie 2 ANS

SILENCE SFA*

Broyeur WC adaptable
sur toutes les cuvettes à sortie horizontale.
Système de broyage à couteaux inox,
brevet SFA.

Moteur 550 W - 220 V.
Évacuation horizontale jusqu'à 20 m.
Évacuation verticale jusqu'à 1 m.
Ø d'évacuation 22-32 mm.

H 26 x P 16 x L 36 cm

20553166* **499 €**

FABRICATION
FRANÇAISE

Garantie 2 ANS

Garantie 2 ANS

Tous les broyeurs sont garantis 2 ans en usage normal.

**POMPE DE RELEVAGE
SANIPOMPE VITE SFA***

**Idéale pour installer dans une cuisine ou
une buanderie**

Raccordements possibles lavabo, lave-linge,
lave-vaisselle, douche, baignoire.

Moteur 400 W - 220 V.
Évacuation verticale jusqu'à 5 m.
Ø d'évacuation 32 mm.

H 32 x P 18 x L 42 cm 27842164* 589 €

FABRICATION
FRANÇAISE

Garantie 2 ANS

LE BIDET

**UNO**

En porcelaine.

L 36,5 x H 39,5 x P 54,5 cm

Robinetterie non fournie

24026055 **79 €**

L'URINOIR

**PACK
URINOIR**

En céramique.

Ensemble comprenant
urinoir, kit de fixation, robinetterie
temporisée presto, vidage + siphon.
Tubulure effet d'eau.

Urinoir **L 30 x P 28,5 x H 38,5 cm**

29022519 **199 €**

Les pièces détachées WC

Garantie 10 ANS

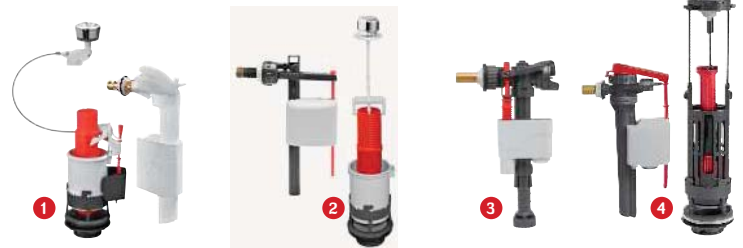
**MÉCANISMES DE CHASSE****1 Mécanisme économie d'eau**

Double poussoir, économie d'eau.

Accepte les désaxages.

Aucun démontage pour soulever

le couvercle.

Robinet compact, rapide, silencieux,

avec réglage du niveau d'eau précis par vis.

23523555 **32,90 €** **NF**

2 Mécanisme à tirette

+ robinet Kompakt L/PL

Mécanisme WC simple chasse à tirette

+ robinet flotteur latéral à piston

30044624 **19,90 €** **NF**

3 Robinet flotteur Doblo

Alimentation latérale

ou basse/servo-valve

30044625 **19,90 €**

Alimentation latérale à tête rotative

23980099 **19,90 €** **NF**

4 One

Installation automatique.

**S'adapte automatiquement
à la hauteur du réservoir**

Double chasse 3/6 litres. Trou Ø 14 mm

(se monte sur toutes les céramiques).

Robinet flotteur ultra silencieux compact

à tête rotative à 180°.

30044627 **49 €** **NF**

**ROBINET D'ARRÊT ET FIXATIONS****5 Robinet d'arrêt**

Équerre ¼ tour chromé. 20015831 **12 €**

6 Fixations

Vis de fixation avec cache-tête, chromé.

Vendu par paire. 20491376 **5,30 €**

RACCORDEMENTS D'ÉVACUATION**Raccords rigides**

**7 Pipe coudée longue mâle
Blanc** 20016470 **9,80 €**

Raccords flexibles

8 Pipe extensible L 65 cm
armature métal Ø 93/100/110 mm
Blanc 23980006 **18 €**

LA SALLE DE BAINS LES ACCESSOIRES

NOUVEAU
ProduitNOUVEAU
Produit

SIL

En zamac et laiton chromé.
Systèmes de fixation murale par vis fournis.



Anneau porte-serviette
20 x 18,5 x 7 cm
30039495 29 €



Barre porte-serviette
56 x 4,5 x 7 cm
30039498 39 €



Patère
5 x 4,5 x 7 cm
30039497 15 €



**Porte-rouleau
sans couvercle**
16,5 x 4,5 x 7 cm
30039506 29 €



**Porte-rouleau
avec couvercle**
14 x 10 x 13 cm
30039496 35 €



Porte-balayette
16 x 41 x 12 cm
30039499 35 €

NERVION

En zamac et laiton chromé.
Systèmes de fixation murale par vis fournis.



Anneau porte-serviette
19 x 21,5 x 6,5 cm
30039500 29 €



Barre porte-serviette
49,5 x 4,5 x 7,5 cm
30039503 39 €



Patère
4,5 x 4,5 x 6,5 cm
30039502 15 €



**Porte-rouleau
sans couvercle**
16,7 x 4,5 x 6,5 cm
30039504 39 €



**Porte-rouleau
avec couvercle**
14 x 10 x 13 cm
30039501 35 €



Porte-balayette
11 x 36 x 17,5 cm
30039507 25 €

FIXMI®*

FIXEZ vos accessoires... sans perçage...

Modulable, évolutif et tendance tout en préservant les supports, ce système breveté se compose d'un listel décoratif permettant d'accrocher toute une gamme d'accessoires. Avec 4 dimensions disponibles, fixMI® s'adapte à toutes les épaisseurs de carreaux.

Profilé

Aluminium anodisé argent brillant 2,50 m.

8 mm 30042319 129 €

10 mm 30042322 129 €

12,5 mm 30042325 129 €

Existe aussi en finition argent mat et en longueur de 1 m. Consultez nos vendeurs.

Listel

Aluminium anodisé argent brillant 2,50 m.

6 mm 30042328 10 €

Accessoires gamme cosmopolitain

1 Crochet en laiton noir 30042329 29 €

2 Porte-serviette en laiton

Finition chromé/noir

20 cm 30042330 79 €

50 cm 30042331 175 €

3 Porte-savon en laiton

Finition noir 10 cm 30042333 79 €

4 Distributeur de savon liquide
en inox et laiton

Finition inox/noir 30042335 89 €

5 Pot en inox et laiton

Finition inox/noir 30042336 65 €

6 Tablette en verre et laiton

Finition chromé/noir 35 cm 30042332 149 €

7 Tablette/raclette en laiton et ABS

Finition chromé/noir 32 cm 30042337 149 €

8 Tablette d'angle/raclette en laiton et ABS

Finition chromé/noir 19,2 cm 30042338 149 €

9 Brosse WC à poser en inox et ABS

(non représentée)

Finition inox/noir 30042339 49 €

10 Porte-rouleau/tablette en laiton

(non représentée)

Finition chromé/noir 30042334 99 €

Autres gammes d'accessoires disponibles, consultez nos vendeurs.



LA SALLE DE BAINS L'ACCESSIBILITÉ

L' ESPACE DOUCHE & BAIN.....262

LES LAVABOS & LA ROBINETTERIE....264

LES WC.....264



L'ESPACE DOUCHE & BAIN

GAMME CLASSIC

Acier anticorrosion. Revêtement en résine époxy antibactérien.
Capacité de charge 150 kg maximum.

Poignée

1 Blanche 30 cm 27812686 25 €

2 Inox 45 cm 27812730 55 €

Poignée 45°

3 Blanche 40 x 40 cm 27812754 55 €

Poignée 45°

4 Inox 25 x 25 cm 27812747 65 €

Barre relevable

5 Blanche 60 cm 27812761 95 €

6 Inox 60 cm 27812778 145 €



GAMME LEONARDO

Acier anticorrosion.
Revêtement en résine époxy antibactérien.
Capacité de charge 150 kg maximum.

1 Poignée 40 cm noir mat 27812785 35 €
Poignée 50 cm noir mat 27812792 39 €

2 Barre relevable 60 cm noir mat
27812815 155 €

3 Barre de douche 120 x 50 cm noir mat
27812808 225 €

4 Siège de douche relevable avec pieds
noir mat 27812822 235 €

5 Miroir 46 x 56 cm noir mat
Revêtement cadre résine époxy
antibactérien 27812839 175 €



Existe en 21 finitions
et coloris différents





PORTE + PAROI ÉLANA *

Porte pivotante en 2 parties

1279€

Ambiance réalisée avec la paroi fixe et la porte pivotante en 2 parties gauche élana, la barre relevable blanche classic, la barre de douche noir mat leonardo et le siège de douche relevable noir mat leonardo. Au sol le carrelage habitat p.63. Au mur la faïence ada p.154. Douchette design p.225.

PORTE PIVOTANTE ÉLANA *

Porte pivotante en 2 parties. Verre de sécurité transparent 6 mm. Profilés aluminium effet chromé. Réglage 40 mm dans les profilés muraux. Joints magnétiques horizontaux entre les 2 parties verre.

L 90 x H 200 cm

Porte droite 27812457* 950 €

Porte gauche 27812440* 950 €

Paroi 27812488* 329 €

La porte Élana ne peut être posée seule.



AQUALIFT

Écran 1 volet relevable et pivotant

499€

NOUVEAU

Produit

Kinedo
FRANCE

PARÉ-BAIGNOIRE AQUALIFT

Verre de sécurité transparent 6 mm traité anticalcaire.

Profilé en aluminium blanc.

Relevable de 28 cm et pivotant à 180°.

Réversible.

Poignée porte-serviette intégrée.

L 80 x H 140 cm 28536888 499 €

Garantie 2 ANS



Relevable de 28 cm



Pivotant à 180°



PARÉ-BAIGNOIRE ENTRA *

Verre de sécurité transparent 6 mm. Profilés en aluminium effet chromé.

Réglage 20 mm dans le profilé mural.

Poignée intégrée dans le verre pour un accès sécurisé dans la baignoire. Grande stabilité et sécurité grâce au profilé de finition.

L 100 x H 120 cm

Avec support plafond 27791660* 599 €

Avec barre de stabilisation murale 27791677* 599 €



LAVABO CONFORMA

Porcelaine blanche. Prépercé monotrou avec trop-plein. Design ergonomique.

L 66 x P 59 x H 19 cm Blanc 26407678 129 €

Équerres de fixation

Pour support mural à faible résistance mécanique.

H 13 x L 4 x P 34 cm 29064809 La paire 25 €



MITIGEUR EUROÉCO COSMOPOLITAN

Cartouche céramique. Robinetterie temporisée. Marquage bleu / rouge. Mono fluide. Régulateur de débit 5 litres/min. 3 débits ajustables : court, moyen et long. GROHE EcoJoy économie d'eau. Flexibles de raccordement fournis. Monotrou sur plage.

Finition chromé 27003336 109 €



MITIGEUR CLINIC

Cartouche céramique. Manette longue et souple. Hauteur sous bec 5,6 cm. Flexibles de raccordement et vidage fournis.

Finition chromé 27538302 135 €

Garantie 8 ANS 

CRISTINA

LES WC



PACK WC SURÉLEVÉ S50

Cuvette réhaussée à sortie universelle hauteur 48 cm. Réservoir à alimentation latérale. Mécanisme double chasse 3/6 litres. Charnières en inox. Abattant et vis de fixation au sol fournis.

H 90 x P 65 x L 38,5 cm

Blanc 28852117 199 €



ABATTANT TRADITION RÉHAUSSÉ

Abattant double réhaussé 7 cm en bois réticulé 3,2 kg. Angle d'ouverture 180°. Charnières et vis inox.

Blanc 27794258 99 €

Garantie 10 ANS



LAVABO FLAT

En résine BTS Betacryl thermomoulée

569€

Épaisseur 12 mm. Capacité de charge 150 kg maximum. Support de fixation fourni. **L 62 x P 52 cm**

Blanc opaque 27812846 569 €

Garantie 10 ANS

SIPHON DÉPORTÉ GAIN DE PLACE*



Pour lavabo flat
En laiton.

28148586* 245 €

Ambiance réalisée avec le lavabo flat et le mitigeur clinic. Poignée 40 cm noir mat leonardo, barre relevable 60 cm noir mat leonardo et miroir 46 x 56 cm noir mat leonardo p.262

LA VENTILATION, LE CHAUFFAGE & L'EAU CHAUDE

LA VMC

La ventilation mécanique contrôlée (VMC) garantit un air sain dans le logement grâce à une évacuation efficace des polluants et de l'humidité.

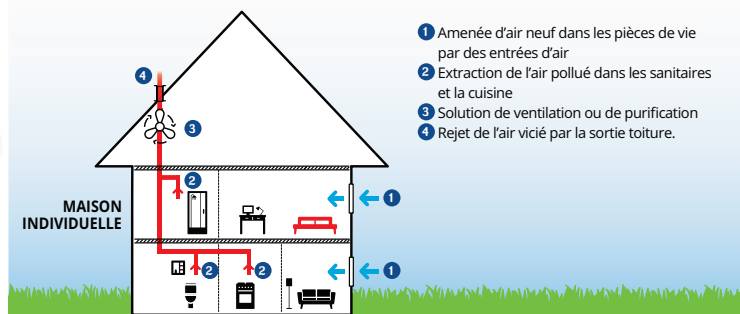

- 1 Amenée d'air neuf dans les pièces de vie par des entrées d'air
- 2 Extraction de l'air pollué dans les sanitaires et la cuisine
- 3 Solution de ventilation ou de purification
- 4 Rejet de l'air vicié par la sortie toiture.

1 KIT VMC EASYHOME® AUTO CLASSIC*

Renouvellement d'air automatique. Pour un logement équipé d'une cuisine et jusqu'à 4 sanitaires. Consommation électrique moyenne journalière 14 W. Niveau sonore à partir de 28 dB(A). Conforme à la norme ERP. 3 bouches fournies : 1 cuisine et 2 sanitaires.

29099368* 99 €
dont 1 € d'Éco-Participation.



2 KIT VMC EASYHOME® HYGRO CLASSIC*

Ventilation au plus près des besoins grâce à la détection d'humidité. Compatible multiconduit. Consommation électrique moyenne journalière 20,5 W. Niveau sonore à partir de 32 dB(A). Conforme à la norme ERP. 3 bouches fournies : 1 cuisine et 2 sanitaires.

29099382* 299 €
dont 1 € d'Éco-Participation.



3 KIT VMC EASYHOME® PUREAIR COMPACT CLASSIC*

Capteurs COV et H₂O. Filtration de l'air entrant avec les entrées d'air AirFILTER®. Simple à intégrer (moins de 19 cm) et ultra rapide à poser. Consommation électrique moyenne journalière 14 W. Niveau sonore à partir de 22 dB(A). Conforme à la norme ERP. 3 grilles de ventilation ColorLine® et 4 entrées d'air fournies.

29099429* 429 €
dont 1 € d'Éco-Participation.



4 KIT VMC DOUBLE FLUX 300 CLASSIC*

Échangeur de chaleur haute efficacité (90 % de rendement). Kit complet pour une installation. Filtration des pollens, bactéries et particules. Niveau sonore proche de 30,7 dB(A).

29099443* 1999 €
dont 2 € d'Éco-Participation.



► Les extracteurs

Faciles à installer, ils permettent de ventiler ponctuellement une pièce. Idéal en rénovation, lorsque le passage des conduits est difficile. Très silencieux (à partir de 26 dB(A)). Très basse consommation (à partir de 5,6 W).

2 types de fonctionnement :

- manuel on/off, plutôt à destination des WC et de la cuisine
- spécial détection d'humidité, à destination de la salle de bains.

DÉCO 100*

Esthétique et discret.

Fonctionnement manuel

Blanc 28000525* 42 € Alu 29098644* 66 €

Spécial humidité

Blanc 29099672* 75 € Alu 29098675* 84 €

dont 1 € d'Éco-Participation.

DESIGN 100*

Extra plat.

Fonctionnement manuel blanc 28000495* 35 €

Spécial humidité blanc 28000518* 62 €

dont 1 € d'Éco-Participation.



1 LA VMC SIMPLE FLUX AUTORÉGLABLE

La solution standard accessible à tous les budgets

Le principe : des entrées d'air, dites autoréglables, sont associées à un groupe d'extraction mécanique qui régule automatiquement les débits extraits.

Les avantages :

- facile à installer
- ventilation permanente de l'ensemble du logement
- débits d'air contrôlés et régulés (conformément à la réglementation)
- système silencieux.

2 LA VMC SIMPLE FLUX HYGRO RÉGLABLE

La solution économies d'énergie

Elle permet une ventilation permanente, proportionnelle au taux d'humidité.

Le principe : des entrées d'air placées dans chaque pièce de vie (séjour et chambres) et les bouches d'extraction situées dans chaque pièce technique (pièces d'eau) sont spécifiques et adaptent automatiquement les débits d'air entrant et sortant au taux d'humidité intérieur.

Les avantages :

- débits d'air contrôlés et modulés en fonction des besoins
- économies d'énergie
- confort thermique et acoustique.

3 LA VMC EASYHOME® PUREAIR

La 1^{ère} solution connectée de purification d'air à détection multi-polluants

Le principe : EasyHOME® PureAIR est une solution de ventilation et de purification de l'air centralisée, principalement destinée aux projets de rénovation. L'air extérieur entrant est filtré grâce aux entrées d'air AirFILTER® afin de retenir les pollens, particules fines et bactéries. L'air intérieur est extrait afin de libérer l'air de la maison du CO₂, des COV, de l'humidité... EasyHOME® PureAIR est équipé de capteurs multi-polluants qui détectent la pollution de l'air intérieur et adaptent automatiquement le débit de purification.

Les avantages :

- design, compact, innovant
- facile à installer en lieu et place de la VMC auto ou hygro.

4 LA VMC DOUBLE FLUX

La solution alliant économies d'énergie et confort

Le principe : ce système permet d'extraire l'air pollué d'une maison tout en le renouvelant avec de l'air neuf extérieur. L'air venant de l'extérieur ayant été préchauffé par la chaleur de l'air extrait du bâtiment (croisement des flux d'air dans un échangeur).

Les avantages :

- purification de l'air : évacuation des polluants, filtration de l'air neuf
- économie d'énergie : récupération de la chaleur
- confort thermique et acoustique : préchauffage de l'air extérieur et isolation des bruits extérieurs.

LES SÈCHE-SERVIETTES

FLUIDE DROIT DUO

Fluide caloporteur.
Corps de chauffe thermoplongeur.
Boîtier bas tactile avec affichage digital.
Programmation libre.
Meilleure maîtrise de la régulation thermique = solution économique.
Faible encombrement : adapté aux petites salles de bains.

Blanc

500 W L 50 x H 113 x P 8 cm
30022342 **69,90 €**
750 W L 50 x H 162 x P 8 cm
30022343 **99,90 €**
1000 W L 55 x H 187 x P 8 cm
30022344 **109,90 €**

dont 2 € d'éco-participation

Garantie 2 ANS



GORELI DIGITAL

Design galbé.
Boîtier digital. Programmation libre.
Fonction boost.
Anticipation adaptative de la chauffe.
2 patères repositionnables.
Une largeur de 50 cm
et une version slim de 40 cm
(idéale pour les petits espaces).
Gabarit de pose fourni.

Blanc

500 W L 50 x H 113 x P 8 cm
29041015 **139,90 €**
500 W étroit L 40 x H 142 x P 8 cm
29041008 **179 €**
750 W L 50 x H 162 x P 8 cm
29041022 **179 €**

dont 2 € d'éco-participation

Garantie 2 ANS

Sauter

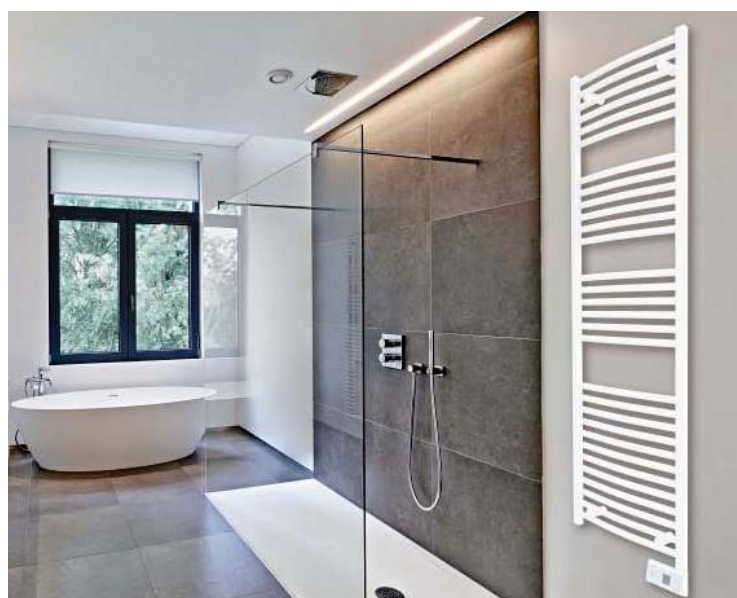

MARAPI

Chaleur enveloppante et constante.
Chauffe la salle de bains,
même recouvert de serviettes.
Commande facile d'accès et d'utilisation.
Affichage de l'heure.
Programmation libre. Régulation électronique.
Boost du ventilateur en accès direct pour une
salle de bains chaude très rapidement.
3 patères et 1 barre rétractables.
Gabarit de pose fourni.

Blanc

500 W L 50 x H 108 x P 11,5 cm
29250233 **219 €**
750 W L 50 x H 144 x P 11,5 cm
29250240 **249 €**

Anthracite

500 W L 50 x H 108 x P 11,5 cm
29250257 **249 €**
750 W L 50 x H 144 x P 11,5 cm
29250264 **279 €**

dont 2 € d'éco-participation

Existe aussi en version ventilé. Nous consulter.

Garantie 2 ANS

Sauter



Étroit pour les petites salles de bains
Montée rapide en température



STRETTO

Sans fluide.
Corps en aluminium.
Affichage LCD.
Thermostat électronique. Éco-pilote.
Montée rapide en température.
Marche forcée 2 heures.
Étroit pour les petites salles de bains.

Blanc

600 W L 44,5 x H 136,5 x P 9 cm
30020653 **149,90 €**
dont 1,25 € d'éco-participation

Garantie 2 ANS

Dx
DREXON



ASAMA

Grande surface de rayonnement grâce à son design lames plates. Boîtier digital programmable avec affichage permanent de l'heure. 2 patères dont 1 repositionnable et 1 barre pivotante. Gabarit de pose fourni.

Blanc

500 W L 55 x H 101 x P 11 cm

27768723 279,90 €

750 W L 55 x H 141 x P 11 cm

27768761 299,90 €

Anthracite

500 W L 55 x H 101 x P 11 cm

27768730 299,90 €

750 W L 55 x H 141 x P 11 cm

27768778 329,90 €

Cappuccino

500 W L 55 x H 101 x P 11 cm

27768754 319 €

750 W L 55 x H 141 x P 11 cm

27768716 349 €

dont 2 € d'éco-participation

Existe aussi en version avec soufflant. Nous consulter.



anthracite

cappuccino

Garantie 2 ANS

Sauter



PAROS

Façade acier.
Corps de chauffe résistance RX Alu 700 W + soufflerie minutée 800 W = puissance totale 1500 W.
Boîtier digital rétro-éclairé.
3 programmes libres.
Sécurité verrouillage enfant.
3 barres rondes décalées et ouvertes.
Gabarit de pose fourni.

Blanc

1500 W L 48,2 x H 105,7 x P 25 cm

30021908 299 €

dont 2 € d'éco-participation

ORIGINE ET
FABRICATION
FRANÇAISES

CHAUFELEC

Garantie 2 ANS



Très petite taille
Montée très rapide
en température

VADIM

Sans fluide.
Façade acier.
Corps de chauffe câble chauffant 250 W + soufflerie minutée 1000 W = puissance totale 1250 W.
Boîtier digital rétro-éclairé.
3 programmes libres.
Sécurité verrouillage enfant.
Très petite taille.
Montée très rapide en température.
Gabarit de pose fourni.

Blanc

1250 W L 40 x H 77,1 x P 1,4 cm

30021909 319 €

dont 2 € d'éco-participation

ORIGINE ET
FABRICATION
FRANÇAISES

CHAUFELEC

Garantie 2 ANS

Diffuseur rabattable
pour le linge



STENDINO SOUFFLANT

Fluide caloporteur.
Corps en acier.
Résistance thermoplongée blindée inox.
Thermostat digital avec programmation hebdomadaire libre (jusqu'à 25 % d'économie d'énergie). Sécurité enfant.
Système de sèche-linge par diffuseur rabattable chauffant.
Soufflerie avec programmation hebdomadaire et télécommande déportée.
Grille orientable et bouton dryer.

Blanc

1500 W L 50 x H 118,4 x P 13,6

(fermé) et 40 (ouvert) cm

29273096 399 €

1750 W L 50 x H 143,3 x P 13,6

(fermé) et 40 (ouvert) cm

29273102 429 €

dont 2 € d'éco-participation

Existe aussi en version sans soufflant. Nous consulter.

VU
DANS LE
PROJET
P.8-9

ORIGINE ET
FABRICATION
FRANÇAISES

Garantie 2 ANS



Premier prix



Vertical Mural



3 ANS



2 ANS

de 100 L à 200 L

UNO THERMOPLONGÉ

Les +

- résistance plongée dans l'eau
- protection anti-corrosion : anode magnésium
- thermostat mécanique

FABRICATION FRANÇAISE

Vertical mural 100 L blindé	1200 W	Ø 50,5 cm H 86 x P 53 cm	23498136	155 € ⁽¹⁾
Vertical mural 150 L blindé	1600 W	Ø 50,5 cm H 118 x P 53 cm	23498143	155 € ⁽¹⁾
Vertical mural 200 L blindé	2200 W	Ø 50,5 cm H 149,5 x P 53 cm	23498150	151,95 € ⁽¹⁾



Premier prix



Vertical Mural



3 ANS



2 ANS

200 L

UNO STEATITE

Les +

- entartrage réduit grâce à la résistance stéatite
- résistance démontable sans vidange

Et aussi

- anode magnésium
- thermostat mécanique

FABRICATION FRANÇAISE

Vertical mural 200 L	2400 W	Ø 50,5 cm H 149,5 x P 53 cm	23498167	189 € ⁽¹⁾
----------------------	--------	-----------------------------	----------	----------------------



Petits budgets



Vertical Sur socle Vertical Mural



Horizontal Mural



2 ANS 1 AN

de 75 L à 300 L

OLYMPIC STEATITE



Les +

- anode magnésium grand format
- raccord diélectrique fourni
- poignées de préhension
- gabarit de pose sur l'emballage
- précâblé.

Et aussi

- entartrage réduit
- protection anti-corrosion
- fonctionnement silencieux
- entretien réduit
- thermostat mécanique

FABRICATION FRANÇAISE

Vertical mural 75 L	1200 W	Ø 50,5 cm H 78 x P 53 cm	21511721	219 € ⁽¹⁾
Vertical mural 100 L	1200 W	Ø 50,5 cm H 91 x P 53 cm	21511769	239 € ⁽¹⁾
Vertical mural 150 L	1800 W	Ø 50,5 cm H 124 x P 53 cm	21511776	249 € ⁽¹⁾
Vertical mural 200 L	2400 W	Ø 50,5 cm H 157 x P 53 cm	21511783	249 € ⁽¹⁾
Horizontal mural 100 L	1800 W	Ø 50,5 cm H 86 x P 53 cm	21511943	289 € ⁽¹⁾
Horizontal mural 150 L	1800 W	Ø 50,5 cm H 118 x P 53 cm	21511950	319 € ⁽¹⁾
Horizontal mural 200 L	2100 W	Ø 50,5 cm H 151 x P 53 cm	21511967	359 € ⁽¹⁾
Vertical sur socle 200 L	2400 W	Ø 57,5 cm H 127,5 x P 59 cm	21511806	389 € ⁽¹⁾
Vertical sur socle 300 L	3000 W	Ø 57,5 cm H 178 x P 59 cm	26325026	419 € ⁽¹⁾



Durabilité & tranquillité



Vertical Mural



5 ANS



5 ANS



2 ANS

de 150 L à 300 L

ESSENTIEL ACI

Sauter

Les +

- protection inusable et immédiate grâce à l'anode ACI hybride
- dure jusqu'à 2 fois plus longtemps

Et aussi

- témoins de fonctionnement en façade
- système de sécurité anti-chauffe à vide
- installation en triphasé possible (en option)
- thermostat électronique

FABRICATION FRANÇAISE

Vertical mural 150 L	1800 W	Ø 50,5 cm H 124 x P 53 cm	24812894	389 € ⁽¹⁾
Vertical mural 200 L	2400 W	Ø 51,3 cm H 157 x P 54 cm	24812900	399 € ⁽¹⁾
Vertical mural 300 L	3000 W	Ø 57,5 cm H 178 x P 59 cm	24812917	619 € ⁽¹⁾

► Les accessoires de pose

Trépied gamme chauffe-eau

Compatible avec les chauffe-eau verticaux muraux de 50 à 200 L
24287951 **24,50 €**Groupe de sécurité 20484057 **12 €**Réducteur de pression 20484071 **29 €**

Kit triphasé 400 V (en option)

Compatible uniquement avec les chauffe-eau Sauter (résistance ACI)
24499750 **39,90 €**

Confort & autonomie



Vertical Mural



5 ANS



5 ANS



2 ANS

200 L

PRODIGIO ACI Sauter

Les +

- le plus économique des chauffe-eau classiques
- ajustement de la production d'eau chaude en fonction de votre rythme de vie
- fonctionnement autonome, ne nécessite aucun réglage
- visualisation de la quantité d'eau chaude disponible
- doté d'une commande digitale mobile

Et aussi

- optimisation des créneaux heures creuses - heures pleines
- gestion des absences
- thermostat électronique

FABRICATION FRANÇAISE

Vertical mural kitable 200 L	2400 W	Ø 51,3 cm H 161 x P 54 cm	27729502	519 € ⁽¹⁾
------------------------------	--------	---------------------------	----------	----------------------



TOUT SAVOIR POUR BIEN CHOISIR VOTRE CHAUFFE-EAU

1 L'ANODE sert à protéger la cuve de la corrosion.

Il en existe plusieurs types :

- **anode magnésium.** Il protège uniformément les parois de la cuve en se déposant dessus.
- **anode en titane.** Il est plus résistant et utilise les minéraux présents dans l'eau comme protection.
- **anode ACI hybride.** Le magnésium enrobe le titane et assure une protection 2 fois plus longue.

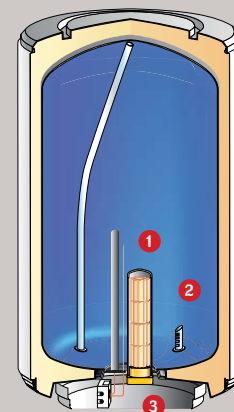

⁽¹⁾ dont 6 € d'Éco-Participation

/ LE CHAUFFE-EAU GAIN DE PLACE

Gedimat



65 L et 80 L

GUELMA CONNECTÉ
Jauter

Les +

- ultra compact : moins de 30 cm de profondeur (sans étriers)
- format familial
- installation possible en vertical ou en horizontal
- autonome, ne nécessite aucun réglage.

Et aussi

- interface tactile
- mode absence
- ajustement de la production d'eau chaude en fonction de votre rythme de vie
- protection anticalcatoire.

Le choix malin pour les espaces de vie réduits. Idéal en rénovation.

Pilotage à distance via Smartphone ou tablette grâce au bridge Cozytouch (non fourni).



Remplacement d'un chauffe-eau principal 100 L ou 200 L par :

- Guelma connecté 65 L (permet jusqu'à 3 douches d'affilée)
- Guelma connecté 80 L (permet jusqu'à 4 douches d'affilée ou 1 bain)

Blanc

Multiposition 65 L	2250 W	B	Ø 49 cm H 109 x P 29 cm	30004089	399 € ⁽¹⁾
Multiposition 80 L	2250 W	B	Ø 49 cm H 130 x P 29 cm	30004090	469 € ⁽¹⁾

Existe aussi en coloris acier. Nous consulter.

/ LE CHAUFFE-EAU D'APPOINT



LIQUINE

Les +

- format très compact
- plaque de fixation pour une pose rapide et sans effort

Et aussi

- mode absence
- écologique : gaspillage d'eau limité
- existe en sur et sous évier

de 10 L à 30 L

Sur évier 10 L	2000 W	A	Ø 36,7 cm H 39,4 x P 28,1 cm	28507314	139,90 € ⁽¹⁾
Sous évier 10 L	2000 W	B	Ø 36,7 cm H 39,4 x P 28,1 cm	28507321	139,90 € ⁽¹⁾
Sur évier 15 L	2000 W	A	Ø 36,7 cm H 39,4 x P 32,4 cm	28507338	149,90 € ⁽¹⁾
Sous évier 15 L	2000 W	B	Ø 36,7 cm H 39,4 x P 32,4 cm	28507345	149,90 € ⁽¹⁾
Sur évier 30 L	2000 W	C	Ø 44,6 cm H 47,2 x P 40,6 cm	28507352	179,90 € ⁽¹⁾

CATÉGORIES ÉNERGÉTIQUES

A+ A B C

2 LE THERMOSTAT permet le pilotage de la température de l'eau chaude dans votre ballon.

Il en existe 2 types :

- **mécanique** (la version basique)
- **électronique**. Il permet une meilleure stabilité de la température et évite les chauffés inutiles.

3 LA RÉSISTANCE permet de chauffer l'eau de votre ballon.

Il en existe 2 types :

- **thermoplongée**, la résistance est plongée directement dans la cuve.
- **stéatite**, elle est placée dans un fourreau sans contact avec l'eau, la protégeant du calcaire.

LA BONNE CAPACITÉ

Nombre de personnes	Capacité du chauffe-eau
1	50 L
2	75 L
3	100 L ou 65 L gain de place
4	150 L
5	200 L ou 80 L gain de place
6	270 L
7	300 L

LE SAVIEZ-VOUS ?

= 160 L à 40°C | = 40 L à 40°C

LES 3 NIVEAUX DE GARANTIE

- cuve
- pièces
- main-d'œuvre et déplacement

La durée des garanties varie suivant les modèles.

LES INDISPENSABLES

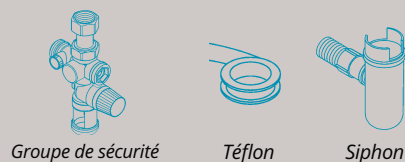



LA CUISINE

*Pour une maison plus belle,
plus savoureuse, plus conviviale !*

LES MEUBLES	272
LES ÉVIERS & LA ROBINETTERIE	301
L'ÉLECTROMÉNAGER	314





LA CUISINE LES MEUBLES

LA GAMME ACCESSION.....	273
LES TARIFS ACCESSION.....	276
LA GAMME CONFORT.....	278
LES TARIFS CONFORT.....	284
LES ACCESSOIRES.....	291
LES PLANS DE TRAVAIL.....	296
LES CRÉDENCES.....	300

LES ATOUTS DES CUISINES ACCESSION ET CONFORT



LES + GEDIMAT

Le prix

On trouve des petites cuisines à partir de 1 000 €. À savoir jusqu'à 30 % plus économique pour des matériaux et finitions équivalents à une cuisine sur mesure.

Un transport facilité

Les meubles sont moins encombrants et sont plus faciles à transporter.

- Gamme Accession : tous les meubles sont proposés en kit, meubles à plat.
- Gamme Confort : les meubles sont pour la plupart livrés déjà montés, sauf les armoires.

Un délai de livraison de 2 semaines

Nos cuisines Accession et Confort sont livrables sous 15 jours ouvrés.

Composition de type 1

Les prix des modèles de cuisines proposés dans le catalogue sont établis sur la base de **la composition de type 1**. Cette composition correspond au montage d'une cuisine avec les différents meubles présentés dans le schéma ci-dessous.

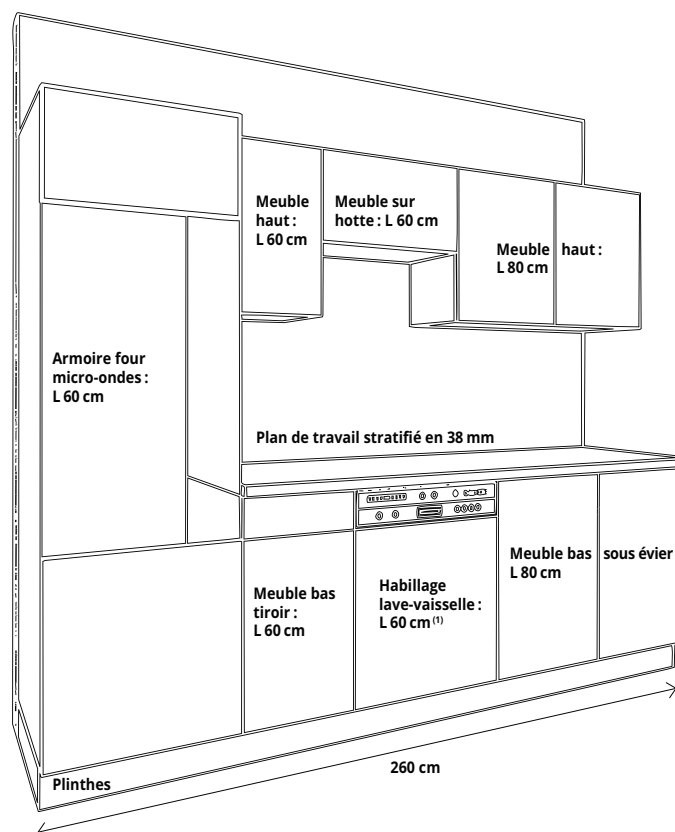

(1) Attention ! Sur le modèle boréale blanc, l'habillage n'existe pas en version "bandeau apparent".

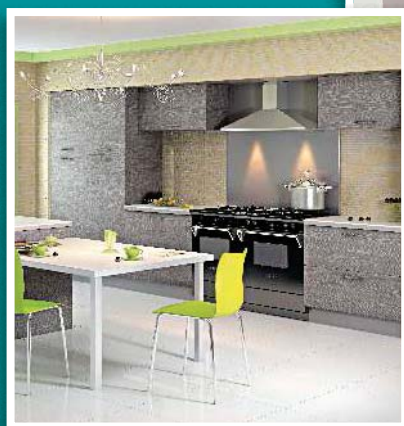

LA GAMME ACCESSION

**AGATHA**

Selon composition
de type 1

724€

dont 18€ de taxe
Éco-Mobilier

AGATHA

Façade mélaminé blanc épaisseur 16 mm,
4 chants épais assortis.
Poignée métallique mat.
Caisson blanc.
Tiroir sortie totale avec double paroi
métallique et amortisseurs fin de course.

Voir nos tarifs
pages 276 à 277

**BOIS SCIÉ**

Selon composition
de type 1

913€

dont 18€ de taxe
Éco-Mobilier

BOIS SCIÉ

Façade mélaminé structuré épaisseur
18 mm, 4 chants épais assortis.
Poignée métal chromé brillant.
Caisson blanc.
Tiroir sortie totale avec double paroi
métallique et amortisseurs fin de course.

**PERLE GRIS** 

Selon composition de
type 1

981€

dont 18€ de taxe
Éco-Mobilier

Façade mélaminé laqué
brillant épaisseur 18 mm,
4 chants épais assortis.
Poignée métal brossé.
Caisson blanc.
Tiroir sortie totale avec
double paroi métallique et
amortisseurs fin de course.

CACHEMIRE 

Façade mélaminé laqué brillant
épaisseur 18 mm, 4 chants épais assortis.
Poignée métal chromé brillant.
Caisson blanc.

Tiroir sortie totale avec double paroi
métallique et amortisseurs fin de course.

Exemple de prix selon composition de type 1
996€

dont 18€ de taxe Éco-Mobilier

*Voir nos tarifs
pages 276 à 277*



CITY CHÊNESelon composition
de type 1**1006€**dont 18€ de taxe
Éco-Mobilier**CITY CHÊNE** 

Façade mélaminé structuré 18 mm,
montants, panneaux et 4 chants épais
assortis.
Poignée métal noir mat.
Caisson blanc.
Tiroir sortie totale avec double paroi
métallique et amortisseurs fin de course.

**GLOSS BLANC** 

Façade stratifié brillant épaisseur 19 mm,
4 chants épais assortis.
Poignée métal brossé variable.
Caisson blanc.
Tiroir sortie totale avec double paroi
métallique et amortisseurs fin de course.

Exemple de prix selon composition de type 1
1053€
dont 18€ de taxe Éco-Mobilier

Agatha

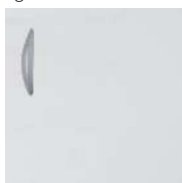

Bois scié



Cachemire



Perle gris



City Chêne



Gloss blanc

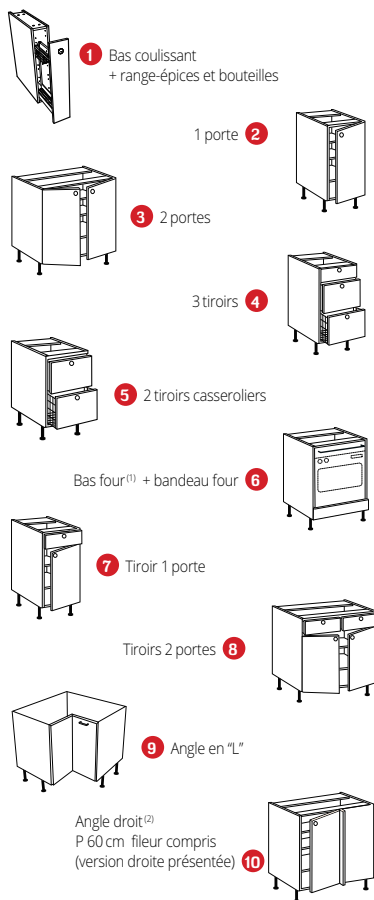

Tous nos prix incluent la taxe Éco-Mobilier.

Accession - Meubles bas - H 70 x P 56 cm

Dimensions (cm)	Agatha	Bois scié	Cachemire	Perle gris	City Chêne	Gloss blanc
1 L 15	25361322 98 €	27010532 103 €	27010198 111 €	27860502 111 €	29380299 106 €	29380596 112 €
2 L 30	27597866 53 €	27010501 67 €	27010167 71 €	27860472 70 €	29380305 75 €	29380602 73 €
L 40	27059142 58 €	27010518 73 €	27010174 79 €	27860489 77 €	29380312 79 €	29380619 82 €
L 50	27597880 63 €	27597781 85 €	27597842 94 €	27860359 92 €	29380329 94 €	29380626 102 €
L 60	27059159 70 €	27010525 90 €	27010181 98 €	27860496 95 €	29380336 96 €	29380916 104 €
3 L 80	27059197 99 €	27010563 130 €	27010228 141 €	27860557 137 €	29380343 141 €	29380633 147 €
L 120	27059180 119 €	27010556 160 €	27010211 174 €	27860540 172 €	29380350 174 €	29380640 190 €
4 L 40	27059227 215 €	27010570 240 €	27010235 242 €	27860595 240 €	29380367 251 €	29380657 241 €
L 60	27059234 264 €	27010587 290 €	27010242 297 €	27860655 295 €	29380374 302 €	29380664 304 €
L 80	—	27010433 328 €	27010099 335 €	27860588 332 €	29380381 346 €	29380671 350 €
5 L 80	—	27010549 257 €	27010204 268 €	27860533 268 €	29380398 279 €	29380688 278 €
6 L 60	24030496 57 €	27010617 64 €	27010273 72 €	27860342 72 €	29380404 67 €	29380695 67 €
7 L 40	27059166 114 €	27010402 133 €	27010068 137 €	27860519 136 €	29380411 141 €	29380701 141 €
L 60	27059173 131 €	27010419 155 €	27010075 163 €	27860526 161 €	29380428 163 €	29380718 173 €
8 L 80	27059203 211 €	27059067 249 €	27059074 257 €	27860564 252 €	29380435 265 €	29380725 265 €
L 120	27059210 244 €	27010426 292 €	27010082 308 €	27860571 303 €	29380442 308 €	29380732 328 €
9 L 90 x 90	21282928 151 €	27010600 191 €	27010266 203 €	27860335 196 €	29380459 199 €	29380749 201 €
10 L 100	21282911 101 €	27010594 118 €	27010259 135 €	27860328 133 €	29380466 133 €	29380756 129 €

Accession - Façade - Lave-vaisselle

11 Façade lave-vaisselle	H 56	21279270 9 €	27009703 23 €	27009970 33 €	27850381 32 €	29379682 37 €	29379941 38 €
	H 70 (LV tout intégré)	24029148 10 €	27009710 29 €	27009741 38 €	27850398 37 €	29379699 43 €	29379958 45 €

Accession - Armoires - H 200,4 x P 56 cm

Dimensions (cm)	Agatha	Bois scié	Cachemire	Perle gris	City Chêne	Gloss blanc
12 L 60	27059128 156 €	27010464 193 €	27010129 205 €	27868072 199 €	29380473 208 €	29380763 222 €
13 L 60	27059135 158 €	27010495 208 €	27010150 232 €	27860458 229 €	29380480 220 €	29380770 260 €
14 L 60	—	27010488 189 €	27010143 205 €	27860465 199 €	29380497 204 €	29380787 220 €
15 L 60	—	27010471 393 €	27010136 408 €	27860441 399 €	29380503 410 €	29380794 420 €

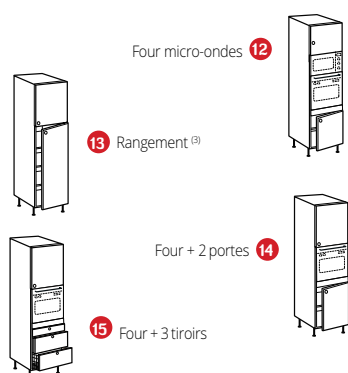

(1) Livré avec une grille de ventilation et bandeau. (2) Le meuble bas à angle droit est réversible au montage. (3) Niche basse de H 123 cm.

Accession - Meubles hauts - P 30 cm

Dimensions (cm)	Agatha	Bois scié	Cachemire	Perle gris	City Chêne	Gloss blanc
1 L 80 x H 35 vitré cadre alu	27858677 116 €	27858677 116 €	27858677 116 €	27858677 116 €	27858677 116 €	27858677 116 €
L 80 x H 35 porte pleine	—	27858509 80 €	27858585 87 €	27860410 87 €	29380282 90 €	29380589 96 €
2 L 60 x H 42	27858431 45 €	27858493 58 €	27858578 62 €	27860427 62 €	29380510 66 €	29380800 70 €
3 L 30 x H 70	27858370 42 €	27858783 54 €	27858516 57 €	27860366 57 €	29380220 62 €	29380527 60 €
L 40 x H 70	27858387 44 €	27858448 58 €	27858523 65 €	27860373 64 €	29380237 66 €	29380534 69 €
L 50 x H 70	27858394 50 €	27858455 68 €	27858530 75 €	27860380 75 €	29380244 78 €	29380541 86 €
L 60 x H 70	27858400 54 €	27858462 73 €	27858547 81 €	27860601 81 €	29380251 81 €	29380558 89 €
4 L 80 x H 70	27858417 69 €	27858479 102 €	27858554 113 €	27860397 113 €	29380268 115 €	29380565 121 €
5 1 porte L 40 x H 70	27858684 114 €	27858684 114 €	27858684 114 €	27858684 114 €	27858684 114 €	27858684 114 €
2 portes L 80 x H 70	27858691 212 €	27858691 212 €	27858691 212 €	27858691 212 €	27858691 212 €	27858691 212 €
6 L 60 x 60 x H 70	27858424 112 €	27858486 138 €	27858561 150 €	27860403 149 €	29380275 153 €	29380572 149 €

Accession - Joues d'habillage (sur-épaisseur au caisson) assorties à la façade, épaisseur 1,6 cm

Dimensions (cm)	Agatha	Bois scié	Cachemire	Perle gris	City Chêne	Gloss blanc
7 H 70 x L 57	—	27009727 28 €	27009994 39 €	27850428 38 €	29379729 36 €	29379989 44 €
8 H 70 x L 31	—	27009635 18 €	27009987 26 €	27850411 24 €	29379712 22 €	29379972 28 €
9 H 130 x L 57	—	27009734 46 €	27009765 64 €	27850435 62 €	29379736 59 €	29379996 77 €
10 H 35 x L 31	—	27009628 14 €	27009758 18 €	27850404 18 €	29379705 17 €	29379965 17 €

Accession - Accessoires

Dimensions (cm)	Agatha	Bois scié	Cachemire	Perle gris	City Chêne	Gloss blanc
11 L 244	21279386 13 €	27009895 23 €	27010396 32 €	27850558 31 €	29379859 30 €	29380114 29 €
12 L 4 x 4	21279393 15 €	27009642 15 €	27009772 27 €	27850442 26 €	29379743 24 €	29380008 17 €
13 L 10	21769115 5 €	27009826 11 €	27010013 19 €	27850466 19 €	29379767 14 €	29380022 13 €

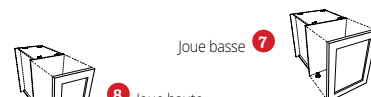
1 porte relevable **1****2** Sur hotte1 porte **3****4** 2 portes1 vitré HV cadre alu **5****6** Angle en "L"Joue basse **7****8** Joue hauteJoue armoire courte **9****10** Joue haut réduitPlinthe mélaminé H 15 cm
+ profil d'étanchéité **11****12** Fleur angle droit
H 70 cm**13** Fleur simple
H 70 cm

Pour une parfaite finition

PLINTHE PVC
REVÊTU ALUMINIUM

Plinthe

Support PVC alvéolaire revêtu d'une véritable feuille d'aluminium avec joint d'étanchéité bas. Longueur 244 cm, hauteur 15 cm, épaisseur 13 mm. La plinthe seule 27597347 **27,40 €**

Kit de fixation

Comprenant 8 fixations à positionner sur les pieds des meubles bas. Le kit 27597354 **4,90 €**

Kit de finition d'angles droits

En PVC pour plinthe hauteur 15 cm, épaisseur 13 mm. Le kit de 2 pièces 27610312 **8,20 €**

PROFILS EN PVC POUR
PLINTHES EN MÉLAMINÉ

Pour plinthes en mélaminé hauteur 15 cm, épaisseur 16 mm. Vendus par lot de 4 pièces.

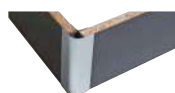

Angle 90° intérieur ou extérieur

Gris 26443454
Le lot de 4 pièces **11,90 €**

Blanc brillant 26443461
Le lot de 4 pièces **11,90 €**

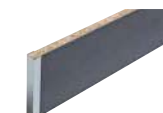

Départ ou finition

Gris 26443430
Le lot de 4 pièces **5,90 €**

Blanc brillant 26443447
Le lot de 4 pièces **5,90 €**

PLAQUE ALUMINIUM
DE PROTECTION

Évite les taches et protège le bas des caissons. Pour meuble bas :

L 60 cm 29380176 L'unité **7,90 €**

L 80 cm 29380183 L'unité **9,90 €**

L 120 cm 29380190 L'unité **15,90 €**

CHARNIÈRE
AMORTISSANTE 110°

29380206
Le lot de 2 unités **5,90 €**

CHARNIÈRE
AMORTISSANTE 165°

Pour meuble d'angle en L et meuble colonne.

29380213
Le lot de 2 unités **11,90 €**

Nos + techniques



Ferrure de fixation sur meubles hauts quasi invisible



Coulisses avec freins permettant de fermer les tiroirs sans bruit et sans choc



Système de réglage permettant facilement d'aligner les façades tiroirs

SIENNE*

Selon composition de type 1**

1499€

dont 18€ de taxe Éco-Mobilier

Façade mélaminé finition mat, épaisseur 19 mm, 4 chants droits PVC assortis. Poignée finition large chromé brillant modèle 115. Caisson blanc. Charnières et tiroirs équipés d'amortisseurs de série.

**Garantie 5 ANS**
VU
 DANS LE
 PROJET
 P.18-19
Existe en
10 coloris**SCIÉ BLANC***

Selon composition de type 1**

1572€

dont 18€ de taxe Éco-Mobilier

Façade mélaminé structuré chêne, épaisseur 19 mm, 4 chants droits PVC assortis. Poignée barre inox modèle 78. Caisson blanc. Charnières et tiroirs équipés d'amortisseurs de série.

**Garantie 5 ANS**Existe en
2 coloris

SCIÉ GRIS*

Selon composition de type 1**

1572€

dont 18€ de taxe Éco-Mobilier

Façade mélaminé structuré chêne, épaisseur 19 mm,
4 chants droits PVC assortis.
Poignée courbée inox modèle 221.
Caisson blanc.
Charnières et tiroirs équipés d'amortisseurs de série.

**Garantie 5 ANS**Existe en
2 colorisVoir nos tarifs
pages 284 à 289

CHÊNE GRIS*

Selon composition de type 1**

1638€

dont 18€ de taxe Éco-Mobilier

Façade mélaminé structuré
chêne à pores synchronisés,
épaisseur 19 mm,
4 chants droits PVC assortis.
Poignée large carré inox
modèle 232.
Caisson blanc.
Charnières et tiroirs équipés
d'amortisseurs de série.

**Garantie 5 ANS**Existe en
2 coloris**CHÊNE BRUT***

Selon composition de type 1**

1638€

dont 18€ de taxe co-Mobilier

Façade mélaminé structuré
chêne à pores synchronisés,
épaisseur 19 mm,
4 chants droits PVC assortis.
Poignée fine noire modèle 255.
Caisson blanc.
Charnières et tiroirs équipés
d'amortisseurs de série.

**Garantie 5 ANS**Existe en
2 coloris

**CRYSTAL GRIS***

Selon composition de type 1**

1754€

dont 18€ de taxe Éco-Mobilier

Façade en MDF, finition mélaminé laqué brillant, épaisseur 18 mm, 4 chants droits PVC assortis. Poignée barre inox modèle 78. Caisson blanc. Charnières et tiroirs équipés d'amortisseurs de série.

 FABRICATION FRANÇAISE
Garantie 5 ANS

Existe en 6 coloris

**CRYSTAL BLANC***

Selon composition de type 1**

1754€

dont 18€ de taxe Éco-Mobilier

Façade en MDF, finition mélaminé laqué brillant, épaisseur 18 mm, 4 chants droits PVC assortis. Poignée barre inox modèle 78. Caisson blanc. Charnières et tiroirs équipés d'amortisseurs de série.

 FABRICATION FRANÇAISE
Garantie 5 ANS

Existe en 6 coloris

Voir nos tarifs pages 284 à 289

**OPALE BLANC***

Selon composition de type 1**

1810€

dont 18€ de taxe Éco-Mobilier

Façade en MDF, finition mélaminé laqué mat, épaisseur 18 mm, 4 chants droits PVC assortis. Poignée fine noire modèle 255. Caisson blanc. Charnières et tiroirs équipés d'amortisseurs de série.

**Garantie 5 ANS**Existe en
5 coloris**OPALE NOIR***

Selon composition de type 1**

1810€

dont 18€ de taxe Éco-Mobilier

Façade en MDF, finition mélaminé laqué mat, épaisseur 18 mm, 4 chants droits PVC assortis. Poignée barre inox modèle 78. Caisson blanc.

Charnières et tiroirs équipés d'amortisseurs de série.

VU
DANS LE
PROJET
P.16-17

**Garantie 5 ANS**Existe en
5 coloris



LODGE CHÊNE FLOTTE*

Selon composition de type 1**

1810€

dont 18€ de taxe Éco-Mobilier

Façade mélaminé structuré avec cadre largeur 90 mm et épaisseur 19 mm, panneau central 10 mm, 4 chants droits PVC assortis. Poignée fine inox modèle 223. Caisson blanc. Charnières et tiroirs équipés d'amortisseurs de série.

NF FABRICATION FRANÇAISE

Garantie 5 ANS



Existe en
3 coloris



BORÉALE BLANC*

Selon composition de type 1**

2259€

dont 18€ de taxe Éco-Mobilier

Façade MDF laqué brillant, épaisseur 22 mm. Poignée prise de main. Caisson blanc. Charnières et tiroirs équipés d'amortisseurs de série. Existe en finition mat.

NF FABRICATION FRANÇAISE

Garantie 5 ANS

Modèle
sans poignée

Voir nos tarifs
pages 284 à 289

Sienne



Scié blanc



Scié gris



- 1 1 porte
1 étagère réglable.



- 2 2 portes
1 étagère réglable.



- 3 1 porte :
- 1 tiroir H 13,7 cm
- 1 étagère réglable.



- 4 2 portes :
- 1 tiroir H 13,7 cm
- 1 étagère réglable.



- 5 2 casseroiliers,
H 34,6 cm.



- 6 3 tiroirs :
- 1 tiroir H 13,7 cm
- 2 casseroiliers H 27,6 cm.



- 7 Panier coulissant :
- 1 combiné range-épices
- 1 range-bouteilles

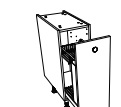

- 8 1 combiné pain/bouteille



- 9 Angle retour⁽¹⁾
- 1 fileur L 9 cm livré avec
tasseau de fixation
- 1 porte de L 40 cm



- 10 Modèle présenté : ouverture à droite
Bas Nuvola⁽¹⁾
- 2 plateaux indépendants
- 1 fileur équerre L 9 cm
assorti façade
- 1 porte de L 45 cm



- 11 Angle à 90°⁽¹⁾ 90 cm x 90 cm
- 2 portes avec fileur assorti
- 2 plateaux pivotants



- 12 Sous évier + fond alu
- 2 casseroiliers
- 1 porte
- 1 étagère réglable.



- 13 Sous évier + fond alu
- 2 portes
- 1 étagère réglable en mélaminé.



- 14 Bas sous évier
- 2 casseroiliers
H 34,6 cm.



- 15 Bas four
- 1 bandeau ajustable H 9,5 cm,
encastrement maxi 58,1 cm,
livré avec 1 poignée.

Tous nos prix incluent la taxe Éco-Mobilier.

Confort - Meubles bas H 70 x P 56 cm*

Références	Dimensions (cm)	Sienne	Scié blanc	Scié gris	
1	B70/30/D	L 30 Ouv. Droite	30002941 126 €	30003730 132 €	30003633 132 €
	B70/30/G	L 30 Ouv. Gauche	30002942 126 €	30003731 132 €	30003634 132 €
	B70/40/D	L 40 Ouv. Droite	30002943 136 €	30003732 143 €	30003635 143 €
	B70/40/G	L 40 Ouv. Gauche	30002944 136 €	30003733 143 €	30003636 143 €
	B70/45/D	L 45 Ouv. Droite	30002945 141 €	30003734 148 €	30003637 148 €
	B70/45/G	L 45 Ouv. Gauche	30002946 141 €	30003735 148 €	30003638 148 €
	B70/50/D	L 50 Ouv. Droite	30002947 145 €	30003736 153 €	30003639 153 €
	B70/50/G	L 50 Ouv. Gauche	30002948 145 €	30003737 153 €	30003640 153 €
	B70/60/D	L 60 Ouv. Droite	30002949 158 €	30003738 166 €	30003641 166 €
	B70/60/G	L 60 Ouv. Gauche	30002950 158 €	30003739 166 €	30003642 166 €
2	B70/80	L 80	30002951 217 €	30003740 226 €	30003643 226 €
	B70/90	L 90	30002952 228 €	30003741 239 €	30003644 239 €
3	BT70/40/D	L 40 Ouv. Droite	30002953 208 €	30003742 218 €	30003645 218 €
	BT70/40/G	L 40 Ouv. Gauche	30002954 208 €	30003743 218 €	30003646 218 €
	BT70/45/D	L 45 Ouv. Droite	30002955 213 €	30003744 223 €	30003647 223 €
	BT70/45/G	L 45 Ouv. Gauche	30002956 213 €	30003745 223 €	30003648 223 €
	BT70/50/D	L 50 Ouv. Droite	30002957 220 €	30003746 230 €	30003649 230 €
	BT70/50/G	L 50 Ouv. Gauche	30002958 220 €	30003747 230 €	30003650 230 €
	BT70/60/D	L 60 Ouv. Droite	30002959 239 €	30003748 251 €	30003651 251 €
	BT70/60/G	L 60 Ouv. Gauche	30002960 239 €	30003749 251 €	30003652 251 €
4	BT70/B80	L 80	30002961 280 €	30003750 284 €	30003653 284 €
	BT70/B90	L 90	30002962 292 €	30003751 304 €	30003654 304 €
5	B2T70/60	L 60	30002971 337 €	30003760 348 €	30003663 348 €
	B2T70/90	L 90	30002972 382 €	30003761 401 €	30003664 401 €
6	B3T70/60	L 60	30002968 420 €	30003757 430 €	30003660 430 €
	B3T70/90	L 90	30002969 486 €	30003758 510 €	30003661 510 €
7	BC70/15	L 15	30002974 202 €	30003763 208 €	30003666 208 €
8	BC70/PB30	L 30	30002973 286 €	30003762 292 €	30003665 292 €
9	BA70/105D	L 105 Ouv. Droite	30002976 224 €	30003765 231 €	30003668 231 €
	BA70/105G	L 105 Ouv. Gauche	30002977 224 €	30003766 231 €	30003669 231 €
10	BA70/N110/D	L 110 Ouv. Droite	30002979 608 €	30003768 617 €	30003671 617 €
	BA70/N110/G	L 110 Ouv. Gauche	30002980 608 €	30003769 617 €	30003672 617 €
11	BA70/PE90	L 90	30002978 430 €	30003767 441 €	30003670 441 €
12	BSE70/60/D	L 60 Ouv. Droite	30002963 162 €	30003752 170 €	30003655 170 €
	BSE70/60/G	L 60 Ouv. Gauche	30002964 162 €	30003753 170 €	30003656 170 €
13	BSE70/80	L 80	30002965 219 €	30003754 228 €	30003657 228 €
	BSE70/90	L 90	30002966 228 €	30003755 239 €	30003658 239 €
	BSE70/100	L 100	30002967 238 €	30003756 249 €	30003659 249 €
14	BSE2T70/90	L 90	30002970 384 €	30003759 389 €	30003662 389 €
15	BVFO70/60	L 60	30002975 127 €	30003764 130 €	30003667 130 €



LE + GEDIMAT

Les meubles bas de notre gamme confort
sont proposés montés, prêts à être installés.

Chêne brut



Chêne gris



Crystal blanc



Crystal gris



Lodge chêne flotté



Opale noir



Opale blanc



Boréale blanc



Confort - Meubles bas H 70 x P 56 cm*

Chêne brut	Chêne gris	Crystal blanc	Crystal gris	Lodge Chêne flotté	Opale noir	Opale blanc	Boréale blanc
30003922 136 €	30003827 136 €	30003540 143 €	30003443 143 €	30003056 148 €	30003153 148 €	30003249 148 €	30003346 175 €
30003923 136 €	30003828 136 €	30003541 143 €	30003444 143 €	30003057 148 €	30003154 148 €	30003250 148 €	30003347 175 €
30003924 147 €	30003829 147 €	30003542 153 €	30003445 153 €	30003058 160 €	30003155 160 €	30003251 160 €	30003348 196 €
30003925 147 €	30003830 147 €	30003543 153 €	30003446 153 €	30003059 160 €	30003156 160 €	30003252 160 €	30003349 196 €
30003926 153 €	30003831 153 €	30003544 160 €	30003447 160 €	30003060 167 €	30003157 167 €	30003253 167 €	30003350 206 €
30003927 153 €	30003832 153 €	30003545 160 €	30003448 160 €	30003061 167 €	30003158 167 €	30003254 167 €	30003351 206 €
30003928 158 €	30003833 158 €	30003546 168 €	30003449 168 €	30003062 174 €	30003159 174 €	30003255 174 €	30003352 216 €
30003929 158 €	30003834 158 €	30003547 168 €	30003450 168 €	30003063 174 €	30003160 174 €	30003256 174 €	30003353 216 €
30003930 172 €	30003835 172 €	30003548 180 €	30003451 180 €	30003064 188 €	30003161 188 €	30003257 188 €	30003354 235 €
30003931 172 €	30003836 172 €	30003549 180 €	30003452 180 €	30003065 188 €	30003162 188 €	30003258 188 €	30003355 235 €
30003932 235 €	30003837 235 €	30003550 253 €	30003453 253 €	30003066 263 €	30003163 263 €	30003259 263 €	30003356 335 €
30003933 248 €	30003838 248 €	30003551 270 €	30003454 270 €	30003067 281 €	30003164 281 €	30003260 281 €	30003357 361 €
30003934 226 €	30003839 226 €	30003552 229 €	30003455 229 €	30003068 238 €	30003165 238 €	30003261 238 €	30003358 275 €
30003935 226 €	30003840 226 €	30003553 229 €	30003456 229 €	30003069 238 €	30003166 238 €	30003262 238 €	30003359 275 €
30003936 233 €	30003841 233 €	30003554 237 €	30003457 237 €	30003070 246 €	30003167 246 €	30003263 246 €	30003360 287 €
30003937 233 €	30003842 233 €	30003555 237 €	30003458 237 €	30003071 246 €	30003168 246 €	30003264 246 €	30003361 287 €
30003938 239 €	30003843 239 €	30003556 244 €	30003459 244 €	30003072 254 €	30003169 254 €	30003265 254 €	30003362 300 €
30003939 239 €	30003844 239 €	30003557 244 €	30003460 244 €	30003073 254 €	30003170 254 €	30003266 254 €	30003363 300 €
30003940 256 €	30003845 256 €	30003558 266 €	30003461 266 €	30003074 276 €	30003171 276 €	30003267 276 €	30003364 321 €
30003941 256 €	30003846 256 €	30003559 266 €	30003462 266 €	30003075 276 €	30003172 276 €	30003268 276 €	30003365 321 €
30003942 292 €	30003847 292 €	30003560 320 €	30003463 320 €	30003076 332 €	30003173 332 €	30003269 332 €	30003366 424 €
30003943 312 €	30003848 312 €	30003561 336 €	30003464 336 €	30003077 350 €	30003174 350 €	30003270 350 €	30003367 432 €
30003952 365 €	30003855 365 €	30003570 369 €	30003473 369 €	30003086 388 €	30003183 388 €	30003279 388 €	30003376 456 €
30003953 421 €	30003856 421 €	30003571 440 €	30003474 440 €	30003087 466 €	30003184 466 €	30003280 466 €	30003377 557 €
30003949 436 €	30003852 436 €	30003567 444 €	30003470 444 €	30003083 458 €	30003180 458 €	30003276 458 €	30003373 522 €
30003950 524 €	30003853 524 €	30003568 543 €	30003471 543 €	30003084 559 €	30003181 559 €	30003277 559 €	30003374 659 €
30003955 215 €	30003858 215 €	30003573 225 €	30003476 225 €	30003089 234 €	30003186 234 €	30003282 234 €	30003379 270 €
30003954 299 €	30003857 299 €	30003572 310 €	30003475 310 €	30003088 314 €	30003185 314 €	30003281 314 €	30003378 348 €
30003957 239 €	30003860 239 €	30003575 252 €	30003478 252 €	30003091 261 €	30003188 261 €	30003284 261 €	30003381 328 €
30003958 239 €	30003861 239 €	30003576 252 €	30003479 252 €	30003092 261 €	30003189 261 €	30003285 261 €	30003382 328 €
30003960 637 €	30003863 637 €	30003578 656 €	30003481 656 €	30003094 663 €	30003190 663 €	30003287 663 €	30003384 729 €
30003961 637 €	30003864 637 €	30003579 656 €	30003482 656 €	30003095 663 €	30003191 663 €	30003288 663 €	30003385 729 €
30003959 450 €	30003862 450 €	30003577 469 €	30003480 469 €	30003093 481 €	30004019 481 €	30003286 481 €	30003383 568 €
30003944 176 €	30004033 176 €	30003562 193 €	30003465 193 €	30003078 197 €	30003175 197 €	30003271 197 €	30003368 249 €
30003945 176 €	30004034 176 €	30003563 193 €	30003466 193 €	30003079 197 €	30003176 197 €	30003272 197 €	30003369 249 €
30003946 238 €	30003849 238 €	30003564 258 €	30003467 258 €	30003080 263 €	30003177 263 €	30003273 263 €	30003370 349 €
30003947 247 €	30003850 247 €	30003565 273 €	30003468 273 €	30003081 283 €	30003178 283 €	30003274 283 €	30003371 374 €
30003948 258 €	30003851 258 €	30003566 285 €	30003469 285 €	30003082 292 €	30003179 292 €	30003275 292 €	30003372 398 €
30003951 400 €	30003854 400 €	30003569 419 €	30003472 419 €	30003085 434 €	30003182 434 €	30003278 434 €	30003375 543 €
30003956 133 €	30003859 133 €	30003574 134 €	30003477 134 €	30003090 136 €	30003187 136 €	30003283 136 €	30003380 147 €

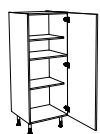

- 1** ½ armoire rangement
- 1 porte H 140 x P 56 cm
- 2 étagères réglables
- 1 étagère fixe



- 2** ½ armoire rangement
- 1 porte H 140 x P 56 cm
- 1 tiroir à l'anglaise
- 3 casseroiliers à l'anglaise

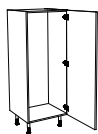

- 3** ½ armoire frigo fond alu
- 1 porte H 140 x P 56 cm
encastrement maxi 137 cm.

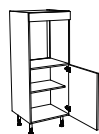

- 4** ½ armoire four
- 1 bandeau H 13,7 cm
- 1 porte H 69,3 cm
- 1 étagère réglable
encastrement maxi 68,1 cm.

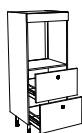

- 5** ½ armoire four H 140 x P 56 cm
- 1 bandeau
- 2 blocs-tiroir H 34,5 cm,
encastrement maxi 68,1 cm.

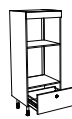

- 6** ½ armoire four + micro
H 140 x P 56 cm,
- 1 bandeau H 13,7 cm
- 1 bloc-tiroir H 27,6 cm
encastrement maxi 108,1 cm.

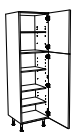

- 7** Armoire rangement H 195,8 x P 56 cm,
- 1 porte H 69,3 cm
- 1 porte H 125,6 cm
- 1 étagère fixe
- 4 étagères réglables.



- 8** Armoire rangement
H 195,8 x P 56 cm
- 1 porte H 69,3 cm
- 1 porte H 125,6 cm
- 1 tiroir à l'anglaise
- 3 casseroiliers à l'anglaise
- 1 étagère fixe réglable.

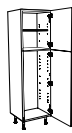

- 9** Armoire frigo 220 L fond alu
H 195,8 x P 56 cm
- 1 porte H 69,3 cm
- 1 porte H 125,6 cm
- 1 étagère réglable,
encastrement maxi 123,6 cm.

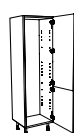

- 10** Armoire combi frigo + congel
fond alu H 195,8 x P 56 cm
- 1 porte H 69,3 cm
- 1 porte H 125,6 cm,
encastrement maxi 192,5 cm.

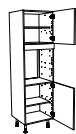

- 11** Armoire four H 195,8 x P 56 cm.
- 2 portes
- 1 bandeau H 10,5 cm
- 1 tiroir sortie totale H 13,7 cm
- 2 étagères réglables,
encastrement maxi 68,8 cm.

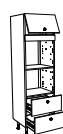

- 12** Armoire four + micro H 195,8 x P 56 cm.
- 1 porte abattant H 34,5 cm
- 1 bandeau H 10,5 cm
- 2 casseroiliers sortie totale H 27,6 cm
- 1 étagère fixe,
encastrement maxi 102,4 cm.

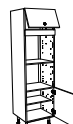

- 13** Armoire four + micro H 195,8 x P 56 cm,
- 1 porte abattant H 34,5 cm
- 1 bandeau H 9 cm
- 1 porte H 55,4 cm
- 1 étagère fixe
- 1 étagère réglable,
encastrement maxi four 102,4 cm.

Sienna



Scié blanc



Scié gris



Tous nos prix incluent la taxe Éco-Mobilier.

Confort - Armoires pré-équipées*

Références	Dimensions (cm)	Sienna	Scié blanc	Scié gris
1 A140/R60/D	L 60 Ouv. Droite	30002983 287 €	30003772 303 €	30003675 303 €
	L 60 Ouv. Gauche	30002984 287 €	30003773 303 €	30003676 303 €
2 A140/A60/D	L 60 Ouv. Droite	30002981 665 €	30003770 694 €	30003673 694 €
	L 60 Ouv. Gauche	30002982 665 €	30003771 694 €	30003674 694 €
3 A140/FR/D	L 60 Ouv. Droite	30002985 246 €	30003774 257 €	30003677 257 €
	L 60 Ouv. Gauche	30002986 246 €	30003775 257 €	30003678 257 €
4 A140/FO/D	L 60 Ouv. Droite	30002987 253 €	30003776 277 €	30003679 277 €
	L 60 Ouv. Gauche	30002988 253 €	30003777 277 €	30003680 277 €
5 A140/FO2T70	L 60	30002989 442 €	30003778 467 €	30003681 467 €
6 A140/FOMOC	L 60	30002990 297 €	30003779 315 €	30003682 315 €
7 A196/R40H/D	L 40 Ouv. Droite	30002993 317 €	30003782 338 €	30003685 338 €
	L 40 Ouv. Gauche	30002994 317 €	30003783 338 €	30003686 338 €
A196/R60H/D	L 60 Ouv. Droite	30002995 365 €	30003784 390 €	30003687 390 €
	L 60 Ouv. Gauche	30002996 365 €	30003785 390 €	30003688 390 €
8 A196/A40H/D	L 40 Ouv. Droite	30002991 726 €	30003780 753 €	30003683 753 €
	L 40 Ouv. Gauche	30002992 726 €	30003781 753 €	30003684 753 €
9 A196/FRH/D	L 60 Ouv. Droite	30002997 348 €	30003786 367 €	30003689 367 €
	L 60 Ouv. Gauche	30002998 348 €	30003787 367 €	30003690 367 €
10 A196/FCB/D	L 60 Ouv. Droite	30002999 337 €	30003788 360 €	30003691 360 €
	L 60 Ouv. Gauche	30003000 337 €	30003789 360 €	30003692 360 €
11 A196/FO70/D	L 60 Ouv. Droite	30003001 329 €	30003790 345 €	30003693 345 €
	L 60 Ouv. Gauche	30003002 329 €	30003791 345 €	30003694 345 €
12 A196/FOMO2THK	L 60	30003003 589 €	30003792 608 €	30003695 608 €
13 A196/FOMOHK/D	L 60 Ouv. Droite	30003004 406 €	30003793 423 €	30003696 423 €
	L 60 Ouv. Gauche	30003005 406 €	30003794 423 €	30003697 423 €

Chêne brut



Chêne gris



Crystal blanc



Crystal gris



Lodge chêne flotté



Opale noir

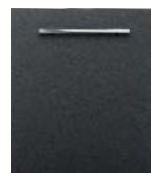

Opale blanc



Boréale blanc



Confort - Armoires pré-équipées*

Chêne brut	Chêne gris	Crystal blanc	Crystal Gris	Lodge Chêne flotté	Opale noir	Opale blanc	Boréale blanc
30003964 305 €	30003867 305 €	30003582 347 €	30003485 347 €	30003098 350 €	30003194 350 €	30003291 350 €	30003388 465 €
30003965 305 €	30003868 305 €	30003583 347 €	30003486 347 €	30003099 350 €	30003195 350 €	30003292 350 €	30003389 465 €
30003962 707 €	30003865 707 €	30003580 718 €	30003483 718 €	30003096 735 €	30003192 735 €	30003289 735 €	30003386 799 €
30003963 707 €	30003866 707 €	30003581 718 €	30003484 718 €	30003097 735 €	30003193 735 €	30003290 735 €	30003387 799 €
30003966 259 €	30003869 259 €	30003584 282 €	30003487 282 €	30003100 288 €	30003196 288 €	30003293 288 €	30003390 412 €
30003967 259 €	30003870 259 €	30003585 282 €	30003488 282 €	30003101 288 €	30003197 288 €	30003294 288 €	30003391 412 €
30003968 284 €	30003871 284 €	30003586 293 €	30003489 293 €	30003102 302 €	30003198 302 €	30003295 302 €	30003392 346 €
30003969 284 €	30003872 284 €	30003587 293 €	30003490 293 €	30003103 302 €	30003199 302 €	30003296 302 €	30003393 346 €
30003970 467 €	30003873 467 €	30003588 491 €	30003491 491 €	30003104 499 €	30003200 499 €	30003297 499 €	30003394 589 €
30003971 318 €	30003874 318 €	30003589 329 €	30003492 329 €	30003105 334 €	30003201 334 €	30003298 334 €	30003395 370 €
30003974 355 €	30003877 355 €	30003592 364 €	30003495 364 €	30003108 376 €	30003204 376 €	30003301 376 €	30003398 498 €
30003975 355 €	30003878 355 €	30003593 364 €	30003496 364 €	30003109 376 €	30003205 376 €	30003302 376 €	30003399 498 €
30003976 414 €	30003879 414 €	30003594 449 €	30003497 449 €	30003110 466 €	30003206 466 €	30003303 466 €	30003400 618 €
30003977 414 €	30003880 414 €	30003595 449 €	30003498 449 €	30003111 466 €	30003207 466 €	30003304 466 €	30003401 618 €
30003972 777 €	30003875 777 €	30003590 783 €	30003493 783 €	30003106 813 €	30003202 813 €	30003299 813 €	30003396 902 €
30003973 777 €	30003876 777 €	30003591 783 €	30003494 783 €	30003107 813 €	30003203 813 €	30003300 813 €	30003397 902 €
30003978 380 €	30003881 380 €	30003596 420 €	30003499 420 €	30003112 440 €	30003208 440 €	30003305 440 €	30003402 581 €
30003979 380 €	30003882 380 €	30003597 420 €	30003500 420 €	30003113 440 €	30003209 440 €	30003306 440 €	30003403 581 €
30003980 377 €	30003883 377 €	30003598 413 €	30003501 413 €	30003114 431 €	30003210 431 €	30003307 431 €	30003404 571 €
30003981 377 €	30003884 377 €	30003599 413 €	30003502 413 €	30003115 431 €	30003211 431 €	30003308 431 €	30003405 571 €
30003982 362 €	30003885 362 €	30003600 380 €	30003503 380 €	30003116 400 €	30003212 400 €	30003309 400 €	30003406 509 €
30003983 362 €	30003886 362 €	30003601 380 €	30003504 380 €	30003117 400 €	30003213 400 €	30003310 400 €	30003407 509 €
30003984 630 €	30003887 630 €	30003602 640 €	30003505 640 €	30003118 663 €	30003214 663 €	30003311 663 €	30003408 725 €
30003985 433 €	30003888 433 €	30003603 451 €	30003506 451 €	30003119 469 €	30003215 469 €	30003312 469 €	30003409 540 €
30003986 433 €	30003889 433 €	30003604 451 €	30003507 451 €	30003120 469 €	30003216 469 €	30003313 469 €	30003410 540 €

**LE + GEDIMAT**

Les armoires-réfrigérateurs de notre gamme confort possèdent un fond de protection en aluminium.

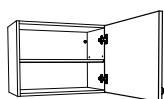

- 1** H 42 x P 33 cm,
- 1 porte
- 1 étagère réglable.

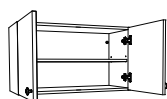

- 2** H 42 x P 33 cm,
- 2 portes
- 1 étagère réglable.

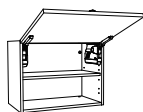

- 3** H 42 x P 33 cm,
- 1 porte relevable
- 1 étagère réglable.

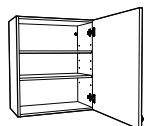

- 4** H 70 x P 33 cm,
- 1 porte
- 2 étagères réglables.



- 5** H 70 x P 33 cm,
- 2 portes
- 2 étagères réglables.

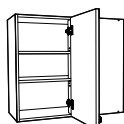

- 6** Modèle présenté ouvrant droit
Angle droit 90°(1)
H 70 x P 33 cm
avec fileur façade,
- 1 porte
- 2 étagères réglables
- 1 fileur L 12 cm.



- 7 8 9 10**
- 1 ou 2 portes vitrées
- 2 étagères réglables en verre
trempé cadre aluminium
 finition :
- noire : verre fumé noir
- inox : verre fumé

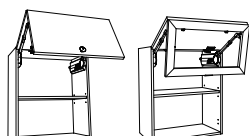
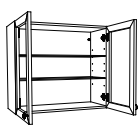

2 portes relevables H. 70 cm

- 11** - 2 portes pleines
- 1 étagère réglable.
12 13
- 1 étagère réglable
- 1 porte haute pleine
- 1 porte basse cadre aluminium
 finition :
- noire : verre fumé noir
- inox : verre fumé

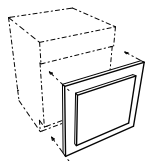

Habillage lave-vaisselle L. 59,7 cm,
façade livrée sans perçage.

- 14** H 55,4 cm
Bandeau apparent
15 H 69,3 cm
Tout intégré

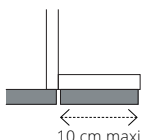

Fileur coloris façade, L 10 cm

- 16** H 42 cm avec retour
17 H 70 cm avec retour
18 H 140 cm
19 H 196 cm

Sienne



Scié blanc



Scié gris

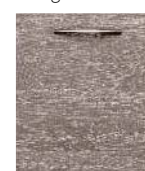

Tous nos prix incluent la taxe Éco-Mobilier.

Confort - Meubles hauts*

Références	Dimensions (cm)	Sienne	Scié blanc	Scié gris
1 H42/60/D	L 60 Ouv. Droite	30003006 119 €	30003795 126 €	30003698 126 €
	H42/60/G	L 60 Ouv. Gauche	30003007 119 €	30003796 126 €
2 H42/80	L 80	30003008 166 €	30003797 173 €	30003700 173 €
3 H42/HK60	L 60	30003009 189 €	30003798 194 €	30003701 194 €
	H42/HK90	L 90	30003010 216 €	30003799 224 €
4 H70/30/D	L 30 Ouv. Droite	30003014 104 €	30003803 110 €	30003706 110 €
	H70/30/G	L 30 Ouv. Gauche	30003015 104 €	30003804 110 €
H70/40/D	L 40 Ouv. Droite	30003016 112 €	30003805 119 €	30003708 119 €
	H70/40/G	L 40 Ouv. Gauche	30003017 112 €	30003806 119 €
H70/45/D	L 45 Ouv. Droite	30003018 116 €	30003807 124 €	30003710 124 €
	H70/45/G	L 45 Ouv. Gauche	30003019 116 €	30003808 124 €
H70/50/D	L 50 Ouv. Droite	30003020 121 €	30003809 130 €	30003712 130 €
	H70/50/G	L 50 Ouv. Gauche	30003021 121 €	30003810 130 €
H70/60/D	L 60 Ouv. Droite	30003022 135 €	30003811 141 €	30003714 141 €
	H70/60/G	L 60 Ouv. Gauche	30003023 135 €	30003812 141 €
5 H70/80	L 80	30003024 187 €	30003813 199 €	30003716 199 €
	H70/100	L 100	30003025 198 €	30003814 212 €
6 HA70/85/D	L 85 Ouv. Droite	30003032 199 €	30003815 210 €	30003718 210 €
	HA70/85/G	L 85 Ouv. Gauche	30003033 199 €	30003816 210 €
7 H70/40NO/D	L 40 Ouv. Droite	30003028 263 €	30003028 263 €	30003028 263 €
	H70/40NO/G	L 40 Ouv. Gauche	30003029 263 €	30003029 263 €
8 H70/40IN/D	L 40 Ouv. Droite	30003026 282 €	30003026 282 €	30003026 282 €
	H70/40IN/G	L 40 Ouv. Gauche	30003027 282 €	30003027 282 €
9 H70/80NO	L 80	30003031 499 €	30003031 499 €	30003031 499 €
10 H70/80IN	L 80	30003030 538 €	30003030 538 €	30003030 538 €
11 H2PR70/90	L 90	30003011 328 €	30003800 335 €	30003703 335 €
12 H2PR70/90NO	L 90	30003013 473 €	30003802 482 €	30003705 482 €
13 H2PR70/90IN	L 90	30003012 501 €	30003801 510 €	30003704 510 €

Accessoires assortis à la façade

Confort - Habillages*

Références	Dimensions (cm)	Sienne	Scié blanc	Scié gris
14 HLV/5560	H 55,5	30003034 38 €	30003817 44 €	30003720 44 €
15 HLV/7060	H 69,3	30003035 42 €	30003818 47 €	30003721 47 €
16 FFH/42	H 42	30003036 22 €	30003819 23 €	30003722 24 €
17 FFH/70	H 70	30003037 23 €	30003820 24 €	30003723 23 €
18 FFA/140	H 140	30003038 37 €	30003821 49 €	30003724 49 €
19 FFA/196	H 196	30003039 41 €	30003822 53 €	30003725 53 €



LE + GEDIMAT

Les meubles hauts de notre gamme confort
sont proposés montés, prêts à être installés.

Chêne brut



Chêne gris



Crystal blanc



Crystal gris



Lodge chêne flotté



Opale noir



Opale blanc



Boréale blanc



Confort - Meubles hauts*

Chêne brut	Chêne gris	Crystal blanc	Crystal gris	Lodge Chêne flotté	Opale noir	Opale blanc	Boréale blanc
30003987 133 €	30003890 133 €	30003605 138 €	30003508 138 €	30003121 142 €	30003217 142 €	30003314 142 €	30003411 182 €
30003988 133 €	30003891 133 €	30003606 138 €	30003509 138 €	30003122 142 €	30003218 142 €	30003315 142 €	30003412 182 €
30003989 180 €	30003892 180 €	30003607 190 €	30003510 190 €	30003123 197 €	30003219 197 €	30003316 197 €	30003413 267 €
30003990 200 €	30003893 200 €	30003608 211 €	30003511 211 €	30003124 219 €	30003220 219 €	30003317 219 €	30003414 251 €
30003991 235 €	30003894 235 €	30003609 245 €	30003512 245 €	30003125 260 €	30003221 260 €	30003318 260 €	30003415 313 €
30003995 116 €	30003898 116 €	30003613 130 €	30003516 130 €	30003129 133 €	30003225 133 €	30003322 133 €	30003419 173 €
30003996 116 €	30003899 116 €	30003614 130 €	30003517 130 €	30003130 133 €	30003226 133 €	30003323 133 €	30003420 173 €
30003997 126 €	30003900 126 €	30003615 141 €	30003518 141 €	30003131 145 €	30003227 145 €	30003324 145 €	30003421 188 €
30003998 126 €	30003901 126 €	30003616 141 €	30003519 141 €	30003132 145 €	30003228 145 €	30003325 145 €	30003422 188 €
30003999 131 €	30003902 131 €	30003617 149 €	30003520 149 €	30003133 153 €	30003229 153 €	30003326 153 €	30003423 200 €
30004000 131 €	30003903 131 €	30003618 149 €	30003521 149 €	30003134 153 €	30003230 153 €	30003327 153 €	30003424 200 €
30004001 138 €	30003904 138 €	30003619 156 €	30003522 156 €	30003135 161 €	30003231 161 €	30003328 161 €	30003425 208 €
30004002 138 €	30003905 138 €	30003620 156 €	30003523 156 €	30003136 161 €	30003232 161 €	30003329 161 €	30003426 208 €
30004003 154 €	30003906 154 €	30003621 171 €	30003524 171 €	30003137 178 €	30003233 178 €	30003330 178 €	30003427 229 €
30004004 154 €	30003907 154 €	30003622 171 €	30003525 171 €	30003138 178 €	30003234 178 €	30003331 178 €	30003428 229 €
30004005 212 €	30003908 212 €	30003623 239 €	30003526 239 €	30003139 247 €	30003235 247 €	30003332 247 €	30003429 327 €
30004006 224 €	30003909 224 €	30003624 265 €	30003527 265 €	30003140 276 €	30003236 276 €	30003333 276 €	30003430 366 €
30004007 220 €	30003910 220 €	30003625 238 €	30003528 238 €	30003141 245 €	30003237 245 €	30003334 245 €	30003431 324 €
30004008 220 €	30003911 220 €	30003626 238 €	30003529 238 €	30003142 245 €	30003238 245 €	30003335 245 €	30003432 324 €
30003028 263 €	30003028 263 €	30003028 263 €	30003028 263 €	30003028 263 €	30003028 263 €	30003028 263 €	30003028 263 €
30003029 263 €	30003029 263 €	30003029 263 €	30003029 263 €	30003029 263 €	30003029 263 €	30003029 263 €	30003029 263 €
30003026 282 €	30003026 282 €	30003026 282 €	30003026 282 €	30003026 282 €	30003026 282 €	30003026 282 €	30003026 282 €
30003027 282 €	30003027 282 €	30003027 282 €	30003027 282 €	30003027 282 €	30003027 282 €	30003027 282 €	30003027 282 €
30003031 499 €	30003031 499 €	30003031 499 €	30003031 499 €	30003031 499 €	30003031 499 €	30003031 499 €	30003031 499 €
30003030 538 €	30003030 538 €	30003030 538 €	30003030 538 €	30003030 538 €	30003030 538 €	30003030 538 €	30003030 538 €
30003992 347 €	30003895 347 €	30003610 365 €	30003513 365 €	30003126 379 €	30003222 379 €	30003319 379 €	30003416 460 €
30003994 493 €	30003897 493 €	30003612 505 €	30003515 505 €	30003128 508 €	30003224 508 €	30003321 508 €	30003418 544 €
30003993 521 €	30003896 521 €	30003611 533 €	30003514 533 €	30003127 536 €	30003223 536 €	30003320 536 €	30003417 571 €

Confort - Habillages*

Chêne brut	Chêne gris	Crystal blanc	Crystal Gris	Lodge Chêne flotté	Opale noir	Opale blanc	Boréale blanc
30004009 52 €	30003912 52 €	30003627 61 €	30003530 61 €	30003143 64 €	30003239 64 €	30003336 64 €	30003433 114 €
30004010 56 €	30003913 56 €	30003628 70 €	30003531 70 €	30003144 78 €	30003240 78 €	30003337 78 €	30003434 130 €
30004011 24 €	30003914 24 €	30003629 26 €	30003532 26 €	30003145 32 €	30003241 32 €	30003338 32 €	30003435 51 €
30004012 27 €	30003915 27 €	30003630 32 €	30003533 32 €	30003146 33 €	30003242 33 €	30003339 33 €	30003436 57 €
30004013 51 €	30003916 51 €	30003631 56 €	30003534 56 €	30003147 61 €	30003243 61 €	30003340 61 €	30003437 95 €
30004014 56 €	30003917 56 €	30003632 61 €	30003535 61 €	30003148 67 €	30003244 67 €	30003341 67 €	30003438 104 €

LES PLINTHES*

Plinthe à clipser

Fixation par clips sur pieds. Support PVC. Finition mélaminé. Livrée avec joint d'étanchéité.



BLANC INOX NOIR

Longueur 200 cm, hauteur 15 cm, épaisseur 13 mm.

Finitions	SO 15/20
Blanc	30004030 23 €
Inox	30003040 33 €
Noir	30003043 25 €

2 clips de fixation fournis.
2 systèmes de jonctions pour plinthes fournis

Longueur 400 cm, hauteur 15 cm, épaisseur 13 mm.

Finitions	SO 15/40
Blanc	30004031 44 €
Inox	30003041 64 €
Noir	30003044 48 €

4 clips de fixation fournis.
3 systèmes de jonctions pour plinthes fournis

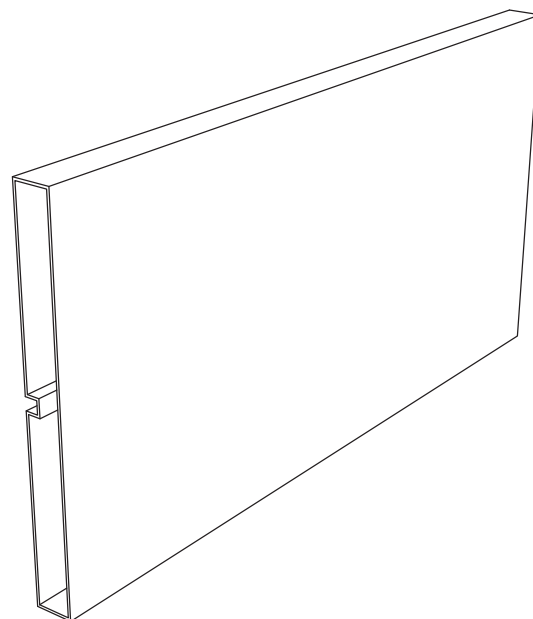

LES MEUBLES TECHNIQUES D'ANGLE DANS LE DÉTAIL* (VUES DU DESSUS)

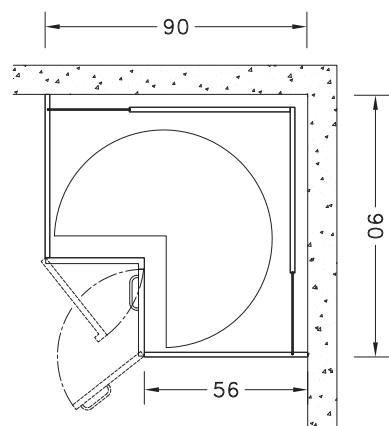

Ouverture droite.
Meuble bas à 90° 2 portes avec fileur assorti

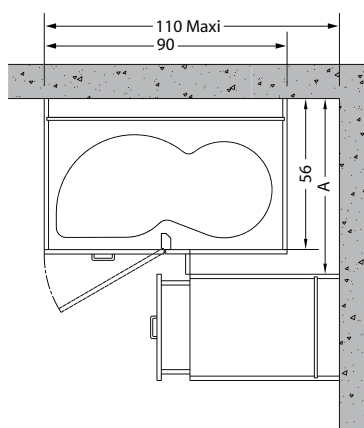

Ouverture droite.
Meuble bas Nuvola A = mini 60 cm - maxi 65 cm

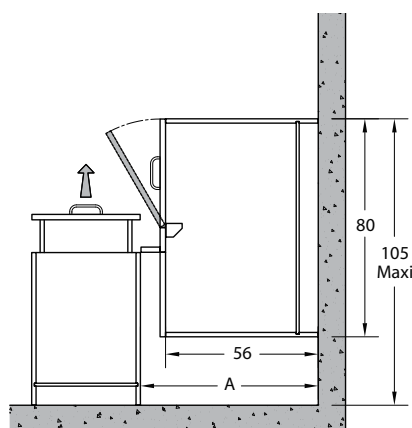

Ouverture droite.
Meuble bas angle retour A = mini 60 cm - maxi 65 cm

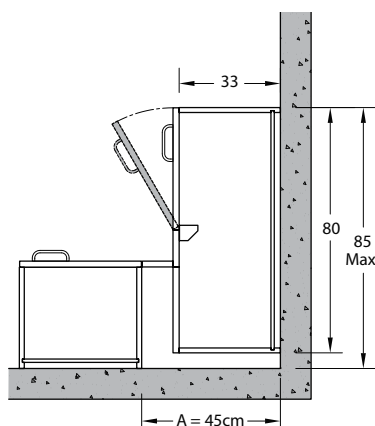

Ouverture droite.
Meuble haut angle droit 90° A = mini 37 cm - maxi 45 cm



AU CŒUR DU GESTE

DÉTAILS TECHNIQUES

Le vide sanitaire

- De 20 mm pour les meubles hauts.
- De 44 mm pour tous les meubles bas et colonnes pour le passage des tuyaux.
- De 70 mm pour les meubles sous éviers à porte.

Les pieds des meubles

Ils sont réglables de 12 à 18 cm.
Les dimensions du schéma sont exprimées en mm.

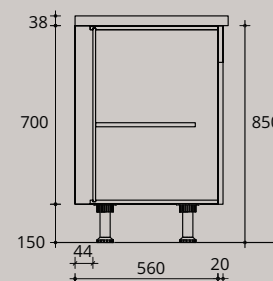

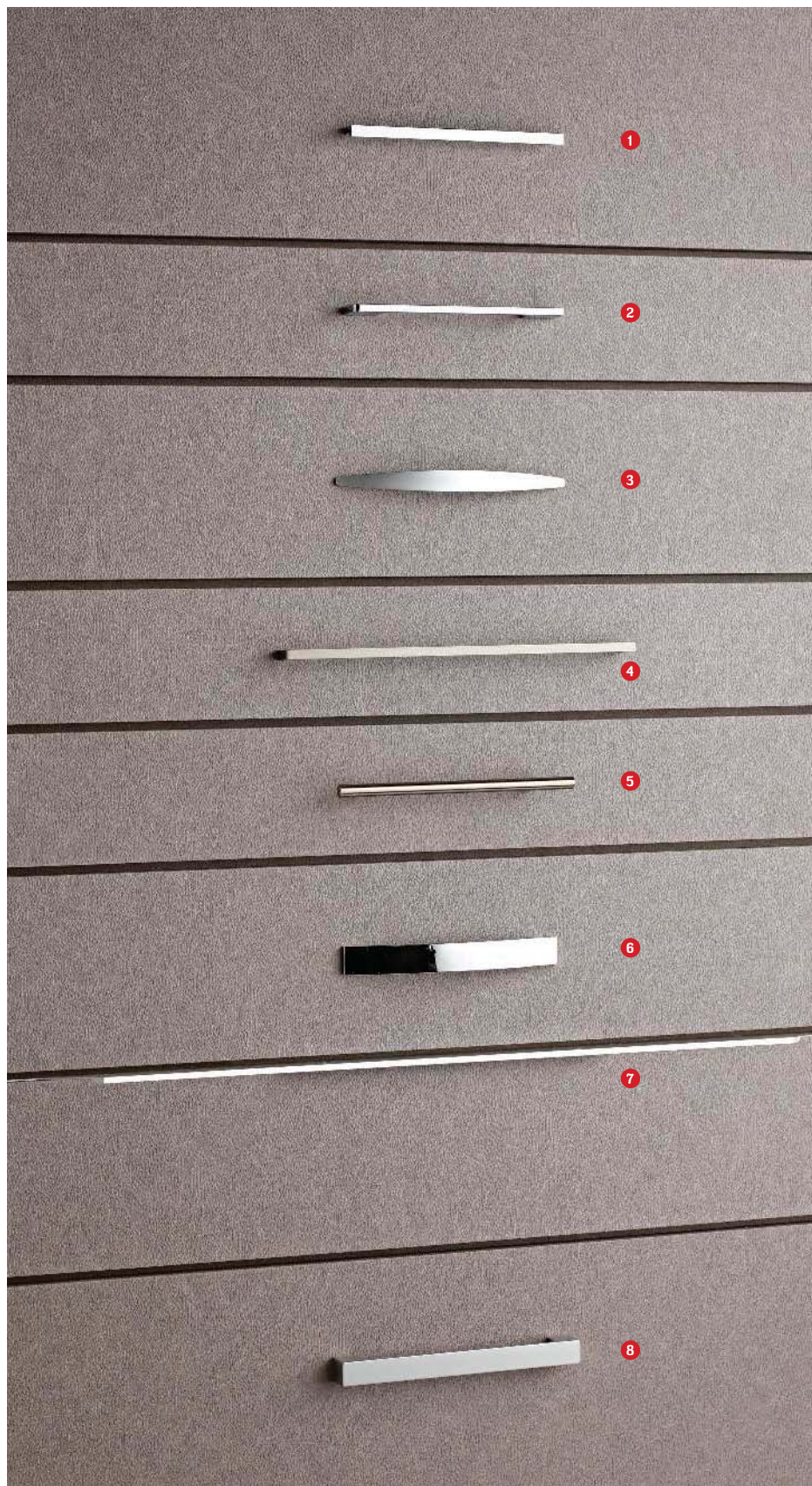

1 Poignée L

Entraxe 128-160 mm
 H 12 x L 200 x P 20 mm.
 Métal zamac finition chromé brillant.
 2 vis fournies.
 27597637 **3,90 €**

2 Poignée Moderna

Entraxe 160 mm
 H 32 x L 200 x P 7 mm.
 Métal zamac.
 2 vis fournies.
Finition brossé 27850565 **3,90 €**
Finition chromé brillant 27597699 **4,10 €**

3 Poignée Agatha

Entraxe 192 mm
 H 25 x L 215 x P 22 mm.
 Métal zamac finition aluminium brossé.
 2 vis fournies.
 27597408 **4,70 €**

4 Poignée Cachemire

Entraxe 320 mm
 H 28 x L 328 x P 9 mm.
 Métal zamac. Fil rectangulaire
 en métal brossé champagne.
 2 vis fournies.
 27597378 **5,50 €**

5 Poignée Anthrax

Entraxe 160 mm
 H 31 x L 220 x P 12 mm.
 Acier finition brossé.
 2 vis fournies.
 27597392 **5,60 €**

6 Poignée Gloss

Entraxe 160-190 mm
 H 27 x L 220 x P 28 mm.
 Métal zamac finition chromé brillant.
 2 vis fournies.
 27597361 **5,80 €**

7 Poignée Palacia

Poignée prise de main
 Aluminium finition mat.
 Pose en applique en haut ou en bas de la façade.
H 38 x L 148 x P 15 mm 27597644 **6,30 €**
H 38 x L 298 x P 15 mm 27597651 **6,90 €**
H 38 x L 398 x P 15 mm 27597668 **7,90 €**
H 38 x L 498 x P 15 mm 27597705 **9,90 €**
H 38 x L 598 x P 15 mm 27597675 **10,70 €**
H 38 x L 798 x P 15 mm 27597682 **12,90 €**

8 Poignée Nevada

Entraxe 192 mm
 H 23 x L 225 x P 26 mm.
 Métal zamac finition aluminium brossé.
 2 vis fournies.
 27597385 **7,60 €**



47x30,8 cm



47x50,8 cm



47x70,8 cm

RANGE-COUVERTS RECOUPABLE

En ABS gris.
Recoupable sur 10 mm de chaque côté.
Compatible uniquement avec la gamme accession.

47 x 30,8 cm 25361483 **9,40 €**

47 x 50,8 cm 25361391 **11,60 €**

47 x 70,8 cm 25361407 **24,30 €**



PANIER-FIL POUR MEUBLE EN L

2 paniers-fil tournants.
Pour meuble angle bas en L 270°.
Compatible uniquement avec la gamme accession.

25361438 **138 €**



PANIER-FIL BAS COULISSANT

Range-épices et range-bouteilles (5 bouteilles).
Pour meuble bas, L 15 cm.

29380121 **45 €**



KIT TIRQIR DOUBLE PAROIS A L'ANGLAISE

Coulisses invisibles.
Extraction totale pour faciliter la préhension
+ amortisseur. Structure métal et fond
en mélaminé 16 mm.

29380169 **57 €**



KIT 2 PANIERS 1/2 LUNE POUR BAS ANGLE L.100 CM

Kit filaire en finition chromée pour caisson bas d'angle de 100 cm.
2 panier en 1/2 lune.

29380152 **69 €**



KIT FILAIRE PAIN/BOUTEILLES POUR BAS L.40 CM

Finition chromée. Rangement coulissant extractible avec 2 paniers :
panier à pain et range-bouteilles.
Extraction totale et fermeture amortie.
Pour façade H. 70 x L. 40 cm. Charge max. : 30 kg.
Dim. H. 47,5 x L. 32 x P.45 cm.

29380138 **97 €**



TIROIR SORTIE TOTALE

Profondeur 500 mm.
Double paroi métallique à sortie totale pour une meilleure accessibilité.
Amortisseurs de série pour un plus grand confort.



PROTECTION ALUMINIUM

Nos meubles sous évier et nos armoires réfrigérateurs sont livrés avec un fond aluminium. Une garantie supplémentaire contre les fuites et infiltrations d'eau.



AMÉNAGEMENTS TIROIRS

Range-couverts

PVC gris foncé.

Largeur 60 cm 30003051 18 €

Largeur 90 cm 30003053 35 €

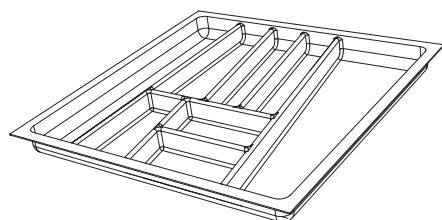

Tringle de séparation

Kit comprenant 1 tringle à portes et des séparateurs.

Coloris gris foncé.

Largeur tiroir 60 cm 2 séparateurs 30003054 20 €

Largeur tiroir 90 cm 4 séparateurs 30003055 30 €



60 mm

60 mm

80 mm

80 mm



1 PIED DE TABLE CARRÉ

Profil 60 x 60 mm. Fixation directe sous le plateau. Platine en aluminium. Patin réglable de 0 à + 20 mm. Charge maximum 150 kg. Hauteur 87 cm.

Chromé 23854109 **55 €**
Inox brossé 23854116 **65 €**

2 PIED DE TABLE FIXE

En acier Ø 60 mm. Hauteur 710 mm.

Fixation directe sous le plateau. Charge maximum 150 kg. Platine aluminium. Patin réglable de 0 à + 20 mm.

Acier chromé 28149323 **25 €**
Inox brossé 25418170 **31 €**

En acier Ø 80 mm. Hauteur 710 mm.

Fixation directe sous le plateau. Charge maximum 150 kg. Platine aluminium. Patin réglable de 0 à + 20 mm.

Inox brossé 28265375 **45 €**

3 PIED DE TABLE TÉLESCOPIQUE

Pied rond réglable en hauteur, Ø du pied 80 mm. Charge maximum 100 kg.

De 68 à 90 cm

Chromé 20409951 **83 €**
Inox brossé 21560033 **99 €**

De 90 à 110 cm

Chromé 21560057 **90 €**
Inox brossé 21560064 **105 €**

4 SUPPORT TABLETTE

6 à 40 mm. Pour tablette verre ou bois. Patin plastique (pour protéger la vitre) et fixations (vis et cheville) fournis. Charge maximum 40 kg. Profondeur tablette maxi conseillée 25 cm.

Blanc 29038763 **14 €**
Alu mat 21560200 **14 €**

6 SUPPORT SNACK INOX

20 x 3,5 cm. Pied monobloc. Vis inox fournies.

26443423 Les 2 pièces **25 €**
(vendu par 2 pièces indissociables).

5 SUPPORT DE TABLE RABATTABLE

Fixation contre le mur. Charge maximum 100 kg. Étudié pour réaliser un coin repas escamotable.

Possibilité de fixer un plateau de profondeur de 400 à 550 mm.

Vendu à l'unité. 24239127 **50 €**
dont 0,05 € de taxe Eco-Mobilier (visserie non-incluse).



BLOC 2 PRISES AFFLEURANT

À encastrer dans les plans de travail de 5 à 38 mm (réhausse fournie).
Fixation par vissage.
Clapet métal.
Câble d'alimentation de 1 ml 3 x 1,5 mm² avec fiche euro.
Gabarit de découpe fourni.

Finition inox brossé
Le bloc 27633960 81 €



KIT RÉGLETTE LEDS

En aluminium mat.
À poser sous un meuble haut.
Interrupteur sensitif intégré.
Comprend 1 convertisseur, 1 fiche mâle, 1 connecteur rapide.
Puissance 4,5 W / 315 lm. Classe III.
Alimentation 220-230 V.
Câble d'alimentation de 1,90 ml.
L 45 x l 2,2 x H 1,1 cm.

Le kit 29029891 61 €

/ LES POUBELLES À ENCASTRER

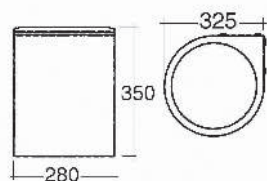

POUBELLE RONDE ACIER

13 litres.
Pour meuble largeur 400 mm.
Corps en acier laqué blanc.
Fixation sur porte et caisson.
Le couvercle se lève à l'ouverture de la porte.

Blanc 24823142 31 €

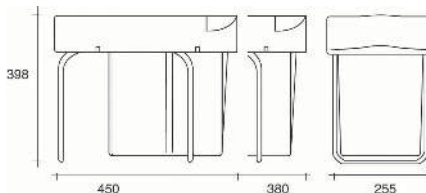
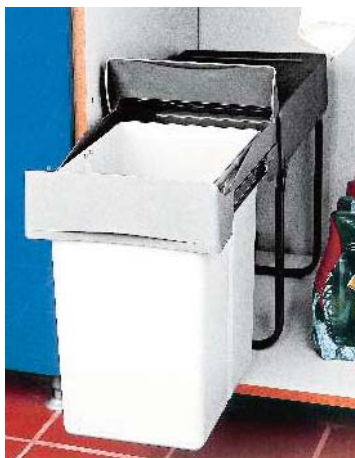

POUBELLE RECTANGULAIRE

20 litres.
Fixation en fond de meuble, sur cadre.
L 25,5 x H 39,8 x P 45 cm.

Gris / beige 21572135 62 €

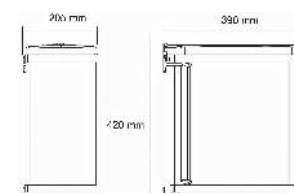

POUBELLE MONOBAC

18 litres.
Pour meuble largeur 450 mm minimum.
Corps en acier inox/noir.
Système d'ouverture automatique fourni.
Sortie totale.

Inox / noir 24823357 74 €

LES PLANS DE TRAVAIL

Gedimat a sélectionné une qualité reconnue : le stratifié HPL (haute pression). Il vous garantit une très grande résistance à l'usure et à la température.

LES 38 MM STANDARD

Véritable qualité HPL : stratifié haute pression garantissant une excellente tenue dans le temps. Support aggloméré hydrofuge. 2 bandes de chant comprises pour les dimensions 410 x 65 cm, 305 x 65 cm et 170 x 65 cm. Profondeur 65 cm. 3 chants bruts, 2 types de chants avant : **postformé**^(A), **plat épais en PVC assorti**^(B).

Résistance à 180°C

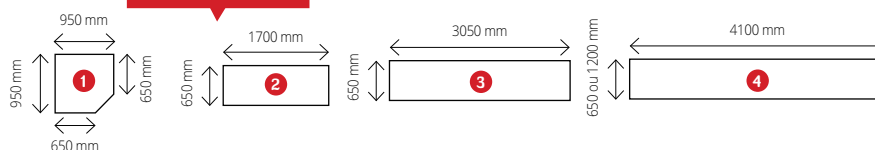

Décor bois



Schéma	Les chants avant postformé (A) Chant postformé					Les bandes de chants Mélaminé pré-encollé	
	1	2	3	4			
Longueur x Largeur	95 x 95 cm	170 x 65 cm	305 x 65 cm	410 x 65 cm	410 x 120 cm	650 x 44 mm (x 2) la paire	5000 x 44 mm la bande de chant
Chêne Lago EIL 730	30004448	30004964	30044586	30004968	30004970	30004958	30004960
Chêne provence EIV227 (Lo)	27915660	27902387 ⁽¹⁾	30044591	27902417	27902400	27902370	27902363
Chêne vent beige EIV341 (Lo)	29030095	28979883	30044592	28980001	28978978	28978862	28978800
Fjord chêne EI370 (Si)	29030071	28979876	30044590	28979012	28978985	29323340	28978817
Prix / Pièce Dont taxe Eco-Mobilier	145 € 2,80 €	95 € 2,80 €	135 € 3,70 €	192 € 6,20 €	309 € 14 €	5 €	7 €

Décor unis

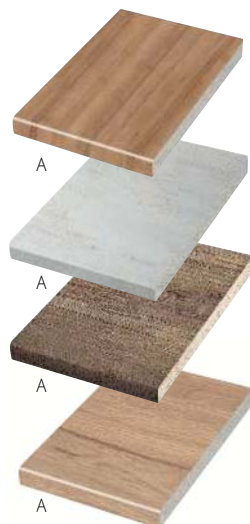

Schéma	Les chants avant postformé (A) Chant postformé					Les bandes de chants Mélaminé pré-encollé	
	1	2	3	4			
Longueur x Largeur	95 x 95 cm	170 x 65 cm	305 x 65 cm	410 x 65 cm	410 x 120 cm	650 x 44 mm (x 2) la paire	5000 x 44 mm la bande de chant
Alu ME478 (Fs)	24821780	27610657 ⁽¹⁾	30044594	24821131	24821063	23359154	23359109
Blanc artic A222 (C)	25363319	25280043	30044585	25280081	25280067	25279931	25279900
Noir A1 (Ce)	29030057	28979852 ⁽¹⁾	30044584	28979982	28979005	28978893	28978831
Prix / Pièce Dont taxe Eco-Mobilier	145 € 2,80 €	95 € 2,80 €	135 € 3,70 €	192 € 6,20 €	309 € 14 €	5 €	7 €
Les chants avant droit PVC						Les bandes de chants PVC	
Longueur x Largeur	405 x 65 cm		405 x 120 cm			Rouleau de 25 ml x 40 mm	
Alu ME478 (Fs)	27902486		27902448			27884546	
Blanc artic A222 (C)	27902479		27902431			27884539	
Prix / Pièce	187 €		328 €			187 €	

► Les plans de table

PLATEAU STRATIFIÉ RECTANGULAIRE

Stratifié qualité HPL en surface.
Panneau support aggloméré qualité hydrofuge.
Chant épais assorti à la table, 4 angles arrondis (rayon de 4 cm).
1200 x 800 x 38 mm.

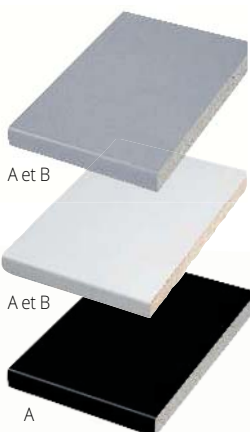
Béton ciré BN441 28980032 **190 €**

dont 2€ de taxe Eco-Mobilier

Blanc artic A222 25161205 **190 €**

dont 2€ de taxe Eco-Mobilier

Pieds (non fournis) vendus page 294.



PLATEAU STRATIFIÉ ROND

Stratifié qualité HPL en surface.
Panneau support aggloméré qualité hydrofuge.
Chant épais assorti à la table, Ø 100 cm,
épaisseur 38 mm.

Béton ciré BN441 28980049 **225 €**

dont 2€ de taxe Eco-Mobilier

Blanc artic A222 25161175 **225 €**

dont 2€ de taxe Eco-Mobilier

Pied non fourni.



Gedimat à travers sa gamme vous propose un grand choix de décors et de coloris dans lequel vous trouverez le modèle qui s'harmonise le mieux au style de vos façades.

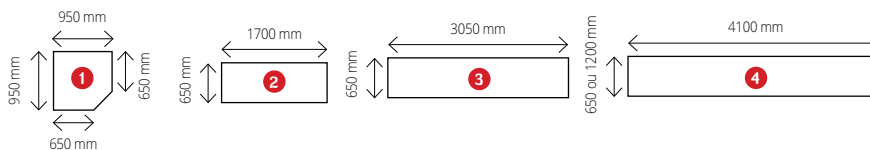

LES 38 MM STANDARD

Décors matière

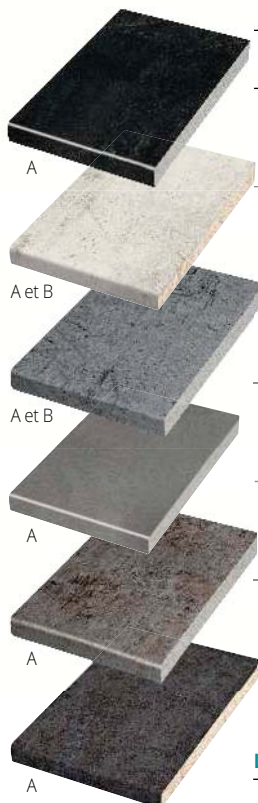

Les chants avant postformé

(A) Chant postformé

(B) Chant plat épais en PVC assorti

Les bandes de chants Mélaminé pré-encollé

Schéma	1	2	3	4	Les bandes de chants Mélaminé pré-encollé		
Longueur x Largeur	95 x 95 cm	170 x 65 cm	305 x 65 cm	410 x 65 cm	410 x 120 cm	650 x 44 mm (x 2) la paire	5000 x 44 mm la bande de chant
Ardoise noire SC114 (Pat)	29030088	28979906	30044596	28980025	28978954	28978848	28978787
Béton blanc BN230 (Si)	26509334	26507224	30044587	26507255	26507248	26507392	26507385
Béton ciré BN441 (Si)	29030064	28979869 ⁽¹⁾	30044588	28979999	28978961	28978855	28978794
Céramique grise FC 440 (Pat)	30004447	30004965	30044589	30004969	30004971	30004959	30004961
Gris bleuté H437 (Ce)	29030101	28979890	30044593	28980018	28978992	28978886	28978824
Métal versicolor ME873 (Ce)	26509365	26507330	30044595	26507361	26507354	26507415	26507422
Prix / Pièce	145 €	95 €	135 €	192 €	319 €	5 €	7 €
Dont taxe Eco-Mobilier	2,80 €	2,80 €	3,70 €	6,20 €	14 €		
Les chants avant droit PVC					Les bandes de chants PVC		
Longueur x Largeur	410 x 65 cm		410 x 120 cm		Rouleau de 25 ml x 40 mm		
Béton blanc BN230 (Si)	27902493		27902455		27884553		
Béton ciré BN441 (Si)	28980063		28980056		28978909		
Prix / Pièce	210 €		342 €		192 €		
Dont taxe Eco-Mobilier	6,20 €		14 €				

Résistance à 180°C

LES 28 MM STANDARD

Qualité HPL. Profondeur 61 cm. Stratifié haute pression. Chant postformé. Bandes de chant comprises. 290 x 61 cm.

Blanc arctic A222 (C)
25280074
72 €



Alu ME478 (Fs)
25280128
72 €



Fjord chêne EI370 (Si)
28979975
72 €



Bronze noir BZ173 (Si)
26943176
72 €



Autres possibilités de décors sur commande selon points de vente

Par exemple

- Balte pierre à chaud KAS430 (Pat)*
- Crystal rouille H317 (Ce)*
- Marbre medusa beige M372 (Si)*

Possibilité de plans sur mesure :
de 93 à 127 € le ml, épaisseur 38 mm,
en fonction de la finition.

Pour en savoir plus, consultez nos vendeurs.

Les profils de finition

En complément de la gamme des plans de travail stratifiés, vous pouvez choisir parmi un assortiment complet d'accessoires de finition :

Aluminium pour plan de :	28 mm	38 mm	Prix / pièce
1 Profil de finition	23363533	23363502	14 €
2 Profil d'angle	23362390	24802369	16 €
3 Profil de jonction	23362451	23362420	13 €

Profil de raccord d'angle (2 x rayon de 3 à 5 mm). Profil en T pour l'installation de plans de travail en L ou en U.

Profil de finition en aluminium (2 x rayon de 3 à 5 mm).
À coller (pour application en bout, à gauche ou à droite).

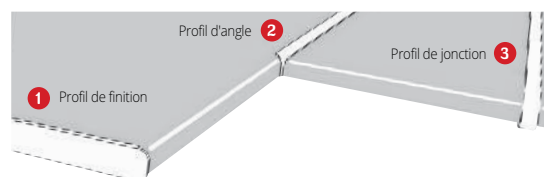

Profil de jonction (2 x rayon de 3 à 5 mm).
Profil arrondi pour le rallongement de plans de travail.

► Les plans de travail en bois



LES PLANS LAMELLÉS MASSIFS

Le plan de travail en bois massif apporte une note esthétique à votre cuisine et reste résistant.

Les plans sont livrés bruts et prêts à être finis à votre goût (vitrifiés ou huilés) pour les protéger de l'eau. Profondeur 65 cm. Chants droits. Vendus à l'unité.



Possibilité de plans massifs sur mesure. Consultez-nous

Chêne européen brut

En chêne massif.
Lamellé collé abouté joints droits.
Profil : 2 arrondis
Poids : 48 kg. Dim. 300 x 65 cm.
Épaisseur : 36 mm.

L'unité 21192562 **299 €**
dont 3,20 € de taxe Eco-Mobilier

Hêtre européen brut

En hêtre massif.
Lamellé collé abouté joints droits.
Profil : 2 arrondis
Poids : 49 kg. Dim. 300 x 65 cm.
Épaisseur : 36 mm.

L'unité 21192524 **209 €**
dont 3,20 € de taxe Eco-Mobilier

Pin sans nœud

En pin massif.
Lamellé collé abouté joints droits.
Profil : 2 arrondis
Poids : 35 kg. Dim. 300 x 65 cm.
Épaisseur : 36 mm.

L'unité 21192449 **199 €**
dont 2,30 € de taxe Eco-Mobilier



► Les plans de travail en résine imitation pierre



GETACORE*

Acrylique. Profondeur 60 cm.
Support aggloméré. Nombreux décors.
Ce plan de travail acrylique imite parfaitement la pierre sans en avoir les inconvénients. Il est complètement étanche et d'éventuelles rayures sont aisément effaçables par ponçage. Sa durée de vie est beaucoup plus longue que celle du stratifié et il est réparable.

Résistance à 180°C



Sur mesure!

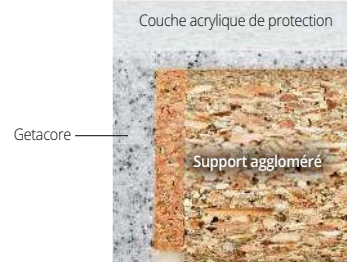

► Les plans de travail stratifiés sur mesure

LES PLANS EN COMPACT

Le Compact est un stratifié à haute pression élaboré à partir de plusieurs couches de papier kraft imprégné de résine pour produire un stratifié d'une épaisseur de 10 mm ou de 20 mm : idéal pour les plans de travail.



Pour un design épuré

Le compact peut être posé directement sur les caissons de meubles ou bien sur un support aggloméré hydrofuge de 19 ou 28 mm dont les chants peuvent être plaqués, en chant PVC aluminium par exemple.

La surface du compact est identique à celle d'un stratifié HPL. D'une grande facilité d'entretien, sa densité particulièrement élevée lui confère une résistance à l'humidité et aux chocs incomparables.



Le compact 20 mm

Compromis idéal entre un plan de travail en pierre et en stratifié, le compact 20 mm offre des caractéristiques techniques et esthétiques haut de gamme. 15 décors, résistance à 230°C, qualité HPL. Support qualité hydrofuge. Profil chanfrein.

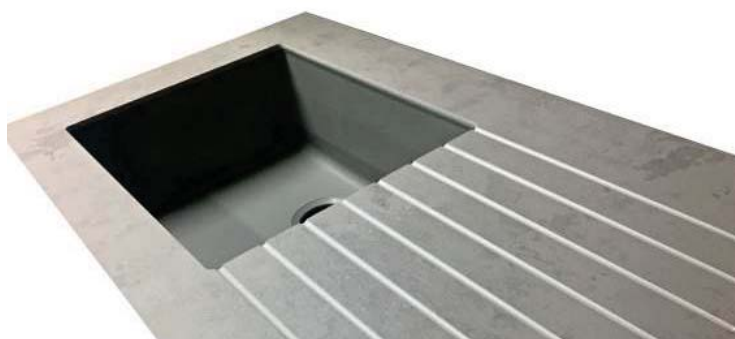

Les cuves sous plan

Grâce à l'imputrescibilité du compact, il est possible d'intégrer une cuve sous plan et d'y associer un égouttoir usiné dans la masse.

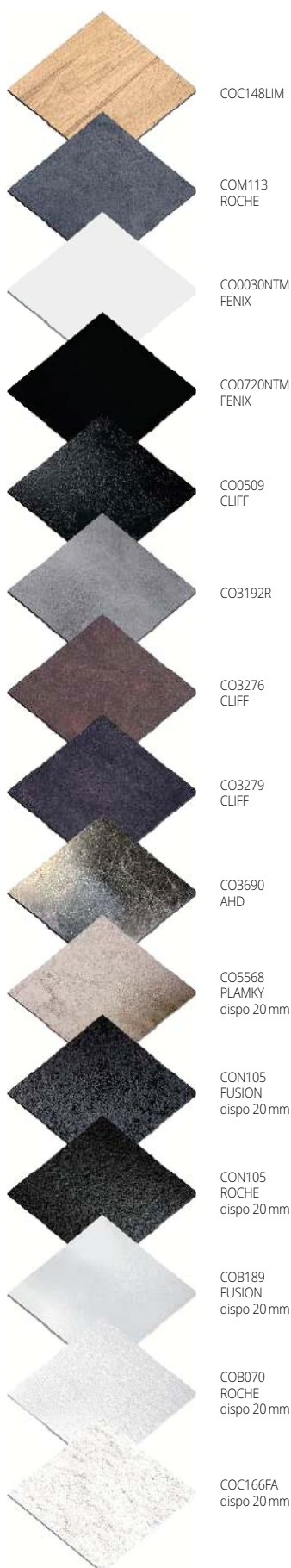

PERSONNALISATION DES PLANS DE TRAVAIL STRATIFIÉS STANDARD*

Attention ! Uniquement sur les plans de travail épaisseur 38 mm.

- Quelques exemples :
- découpe de plan de travail sur la longueur
 - découpe du plan de travail sur la profondeur
 - assemblage simple 90°
 - collage de chants épais pour réaliser des plans snacks, des îlots ou des tables.



LES CRÉDENCES

► Décor mélaminé

Support aggloméré hydrofugé.
Profil de fixation et bande de chant assortis.
Longueur 296 x hauteur 58,5 cm.
Épaisseur 13 mm. **132 €**

Autres possibilités de décors en sur-commande selon points de vente. Consultez nos vendeurs.

VU
DANS LE
PROJET
P.16-17

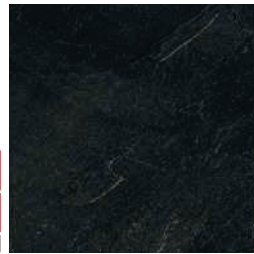

Ardoise Noire SC114
28978916

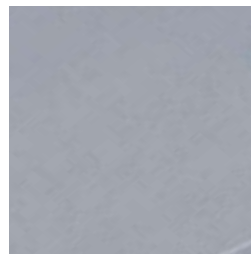

Alu ME478
23359208



Béton Blanc BN230
26507262

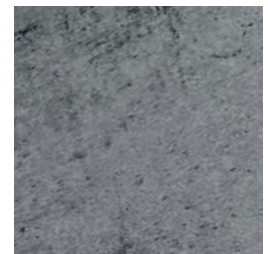

Béton Ciré BN441
28978923

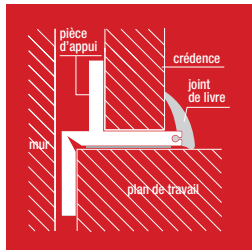

Blanc Artic A222
25280012



Chêne Provence EIV227
27902424



Chêne Vent Beige EIV341
28978930



Métal Versicolor ME873
26507286

► Inox et verre



Crédence inox L 90 x H 70 cm

CRÉDENCE INOX

Inox 18/10. 4 plis inox épaisseur 11 mm.
Collage sur aggloméré hydrofugé.

L 60 x H 70 cm 26510675 **61 €**
L 90 x H 70 cm 26509785 **81 €**
L 90 x H 160 cm 21760983 **199 €**



Crédence verre Blanc



Crédence verre Noir

Sur mesure!

CRÉDENCE VERRE

Verre trempé épaisseur 6 mm, film de protection et opacifiant au dos. La pose se fait avec scotch double face et silicone. Derrière une plaque de cuisson gaz laisser 90 mm d'écart avec la flamme.

L 60 x H 70 cm
Blanc 26991733 **95 €** - **Noir** 26932354 **95 €**
L 90 x H 70 cm
Blanc 26991726 **145 €** - **Noir** 26932361 **145 €**
Existe aussi en verre translucide



Sur mesure!



Nous vous proposons également des crédences en verre sur mesure. Consultez-nous.

► Les accessoires de crédence aluminium

PROFIL GALBÉ DE FINITION

En aluminium anodisé pour crédence mélaminé.
Épaisseur 15 mm, longueur 3 m, hauteur visible 1,5 cm
26507378 **35 €**

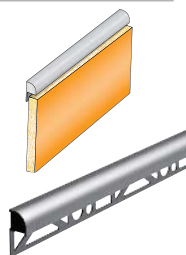

► Les accessoires de finition

PROFIL DE JONCTION PLAN CRÉDENCE CLIPSABLE

Décor aluminium anodisé (épaisseur 22 mm, longueur 3,15 m).
26443409 **26,50 €**

KIT D'EMBOUS

Pour profil de jonction gris, comprenant 4 embouts, 2 angles intérieurs 90°, 2 angles extérieurs 90°.
26443416 **12,90 €**



LES ÉVIERS À ENCASTRER / EN SYNTHÈSE



LA CUISINE LES ÉVIERS & LA ROBINETTERIE

LES ÉVIERS À ENCASTRER.....	301
LES ÉVIERS À POSER.....	306
LA ROBINETTERIE.....	307



MALTA
à partir de
199€

Graphite 1 grande cuve

MALTA

Réversible. En Fragraniit + (mélange 80 % de quartz et 20 % de résine). Vidage manuel gain de place fourni. Bonde Ø 90 mm. Profondeur de cuve 20 cm.

1 cuve + 1 égouttoir 78 x 50 cm
(découpe 76 x 48 cm)
Pour meuble sous évier de 45 cm

Blanc artic 25064124 **199 €**
Graphite 25064063 **199 €**
Platinum 25064094 **199 €**

1 grande cuve + 1 égouttoir 97 x 50 cm
(découpe 95 x 48 cm)
Cuve 45 x 42 x 20 cm.

Pour meuble sous évier de 60 cm

Blanc artic 26375250 **229 €**
Graphite 26375267 **229 €**
Platinum 26375274 **229 €**

1 cuve ½ + 1 égouttoir 97 x 50 cm
(découpe 95 x 48 cm)
Pour meuble sous évier de 60 cm

Blanc artic 25064131 **229 €**
Graphite 25064070 **229 €**
Platinum 25064100 **229 €**

2 cuves + 1 égouttoir 116 x 50 cm
(découpe 114 x 48 cm)
Pour meuble sous évier de 80 cm

Blanc artic 25064148 **249 €**
Graphite 25064087 **249 €**
Platinum 25064117 **249 €**

FRANKE Garantie 10 ANS



Graphite 1 grande cuve



Platinum 1 cuve ½



Blanc Artic 2 cuves



LES ÉVIERS À ENCASTRER / EN SYNTHÈSE



Blanc 1 cuve

TRÉVISE

Réversible.

En Naturalite (matériau de synthèse moderne composé de matières premières inertes permettant le recyclage de l'évier). Très haute résistance aux rayures. Vidage manuel fourni. Grille acier cachant le trop-plein.

1 cuve + 1 égouttoir 86 x 50 cm
(découpe 82 x 46 cm)

Profondeur de cuve 19,5 cm.

Blanc 28831648 **129 €**
Noir 28831655 **139 €**
Alu 28831631 **159 €**

1 grande cuve + 1 égouttoir 100 x 50 cm
(découpe 96 x 46 cm)

Profondeur de cuve 18,5 cm.

Blanc 28831686 **139 €**
Noir 28831693 **159 €**
Alu 28831679 **179 €**

2 cuves + 1 égouttoir 116 x 50 cm
(découpe 112 x 46 cm)

Profondeur de cuve 19,5 cm.

Blanc 28831761 **169 €**
Noir 28831778 **179 €**
Alu 28831754 **199 €**

Garantie 2 ANS

VU
DANS LE
PROJET
P.18-19



Blanc 1 cuve



Noir 1 grande cuve



Alu 1 grande cuve

ALOA ▼

Réversible.

En Naturalite (matériau de synthèse moderne composé de matières premières inertes permettant le recyclage de l'évier). Très haute résistance aux rayures. Vidage Ø 90 mm fourni. Profondeur de cuve 21,2 cm.

1 cuve + 1 égouttoir 86 x 50 cm

Pour meuble sous évier de 45 cm.

Blanc 28939306 **95 €**

Noir 28939313 **99 €**

2 cuves + 1 égouttoir 116 x 50 cm

Pour meuble sous évier de 80 cm.

Blanc 28939320 **109 €**

Noir 28939337 **115 €**

Garantie 2 ANS



Noir 2 cuves



Trévisse alu 2 cuves + un égouttoir

► Vidages pour éviers en synthèse

Vidage pour évier 1 cuve

1 Ø 60 mm. À bouchon-chaînette, avec trop-plein.

30044706 **9 €** **NF**

2 Ø 90 mm. Bonde évier à panier, avec trop-plein.

30044700 **29 €**

Vidage pour évier 2 cuves

3 Ø 60 mm. Avec trop-plein.

30044720 **29 €** **NF**

4 Ø 90 mm. À panier.

30044721 **25 €** **NF**



OPUS

à partir de

299€

Réversible. En Cristalite (matériau de synthèse moderne composé de matières premières inertes permettant le recyclage de l'évier). Très haute résistance aux rayures. Vidage automatique. Profondeur de cuve 19,5 cm.

Croma métallisé 1 grande cuve
Mitigeur Edinburgh p.308



Alpina granité léger 1 grande cuve



Croma métallisé 1 grande cuve



Nero granité léger 1 grande cuve

1 grande cuve + 1 égouttoir 100 x 50 cm
(découpe 98 x 48 cm)

Alpina granité léger 28830351 **299 €**

Croma métallisé 28830344 **299 €**

Nero granité léger 28830375 **299 €**



Alpina granité léger 2 cuves



Croma métallisé 2 cuves



Nero granité léger 2 cuves

2 cuves + 1 égouttoir 116 x 50 cm
(découpe 114 x 48 cm)

Alpina granité léger 28830436 **319 €**

Croma métallisé 28830429 **319 €**

Nero granité léger 28830450 **319 €**

Garantie 10 ANS

**MONO**

à partir de

369€

Polaris 2 cuves
Au mur la faïence Omicron p.168. Plan de travail stratifié chêne vent beige p.296. Mitigeur Ilo 2 p.309.

MONO

Réversible. En Cristadur.
Résistance aux chocs.
Nettoyage facile.
Aucune altération dans le temps.
Vidage manuel fourni.
Bonde inox Ø 90 mm.
Profondeur de cuve 19,5 cm.

1 grande cuve + 1 égouttoir 100 x 51 cm
(découpe 49 x 98 cm).

Pour meuble sous évier de 60 cm.

Stone 27842225 **369 €**

Polaris 27842218 **369 €**

2 cuves + 1 égouttoir 116 x 51 cm

(découpe 49 x 114 cm).

Pour meuble sous évier de 80 cm.

Stone 27842249 **399 €**

Polaris 27842232 **399 €**

Garantie 10 ANS



stone 1 grande cuve



stone 2 cuves

VU
DANS LE
PROJET
P.16-17

LES ÉVIERS À ENCASTRER / EN INOX



PRIMO 49€

Réversible. En inox lisse qualité 18/10.
Cuve 34 x 40 cm, profondeur 15 cm.

1 cuve + 1 égouttoir
75,5 x 48 cm
Pour meuble sous évier de 45 cm.
26867632 **49 €**

Garantie 15 ANS



CIRCLE ▼

En inox lisse.
Cuve ronde prépercée avec plage de robinetterie.
Vidage manuel inox. Bonde Ø 90 mm.
Cuve Ø 48,5 cm. Profondeur 16,3 cm.
Pour meuble sous évier de 60 cm.
26943954 **55 €**

Garantie 15 ANS



2 cuves

SPARTA

En inox lisse qualité 18/10.
Bonde de vidage à commande manuelle
Ø 90 mm fournie. Profondeur de cuve 15 cm.

1 cuve seule 46,5 x 43,5 cm
21411090 **69 €**
2 cuves + 1 égouttoir 116 x 50 cm
Pour meuble sous évier de 80 cm
21411052 **129 €**

Garantie 15 ANS



1 cuve seule



Inox anti-rayures

SUNAIR

Réversible. En inox 18/10 anti-rayures.
Vidage automatique.
Bonde inox Ø 90 mm à panier et siphon gain de place.
Cuve Ø 36 cm. Profondeur 15 cm.

1 cuve + 1 égouttoir 85 x 45 cm
Pour meuble sous évier de 45 cm.
27590867 **105 €**

Garantie 15 ANS

► Vidages pour éviers en inox



Siphon évier

1 Réglable en hauteur. 30044704 **1,90 €** **NF**

Bonde évier Ø 50 mm

A bouchon-chaînette, chaînette longueur 300 mm recoupable.

2 Avec trop-plein. 30044702 **5,90 €**

3 Sans trop-plein. 30044703 **6,90 €**

Tubulure évier 2 cuves + siphon

4 Sortie Ø 40 mm, prise machine à laver ou trop-plein,
siphon réglable. 30044705 **7,90 €** **NF**

ATHENA

Réversible. En inox.
Vidage automatique avec siphon gain de place. Bonde Ø 92 mm.

1 cuve + 1 égouttoir 86 x 50 cm
(découpe 84 x 48 cm)

Profondeur de cuve 18 cm.
Pour meuble sous évier de 45 cm
Micro-décor 25063929 145 €

1 grande cuve + 1 égouttoir 100 x 45 cm
(découpe 98 x 48 cm)

Profondeur de cuve 20 cm.
Pour meuble sous évier de 60 cm
Micro-décor 27590874 165 €

1 cuve ½ + 1 égouttoir 100 x 50 cm
(découpe 98 x 48 cm)

Profondeur de cuve 16,5 cm.
Pour meuble sous évier de 60 cm
Micro-décor 25063943 175 €

2 cuves + 1 égouttoir 116 x 50 cm
(découpe 114 x 48 cm)

Profondeur de cuve 16,5 cm.
Pour meuble sous évier de 80 cm
Micro-décor 25063967 195 €

Garantie 15 ANS



1 cuve



1 grande cuve



2 cuves

**ATHENA**

à partir de

145€

1 cuve Micro-décor

ROMA**549€**

Réversible.
En inox lisse.
Vidage Ø 90 mm fourni.

1 grande cuve + 1 égouttoir
100 x 52 cm

Pour meuble sous évier de 60 cm.
Profondeur de cuve 19 cm.

Inox lisse 28833697 549 €

Garantie 15 ANS

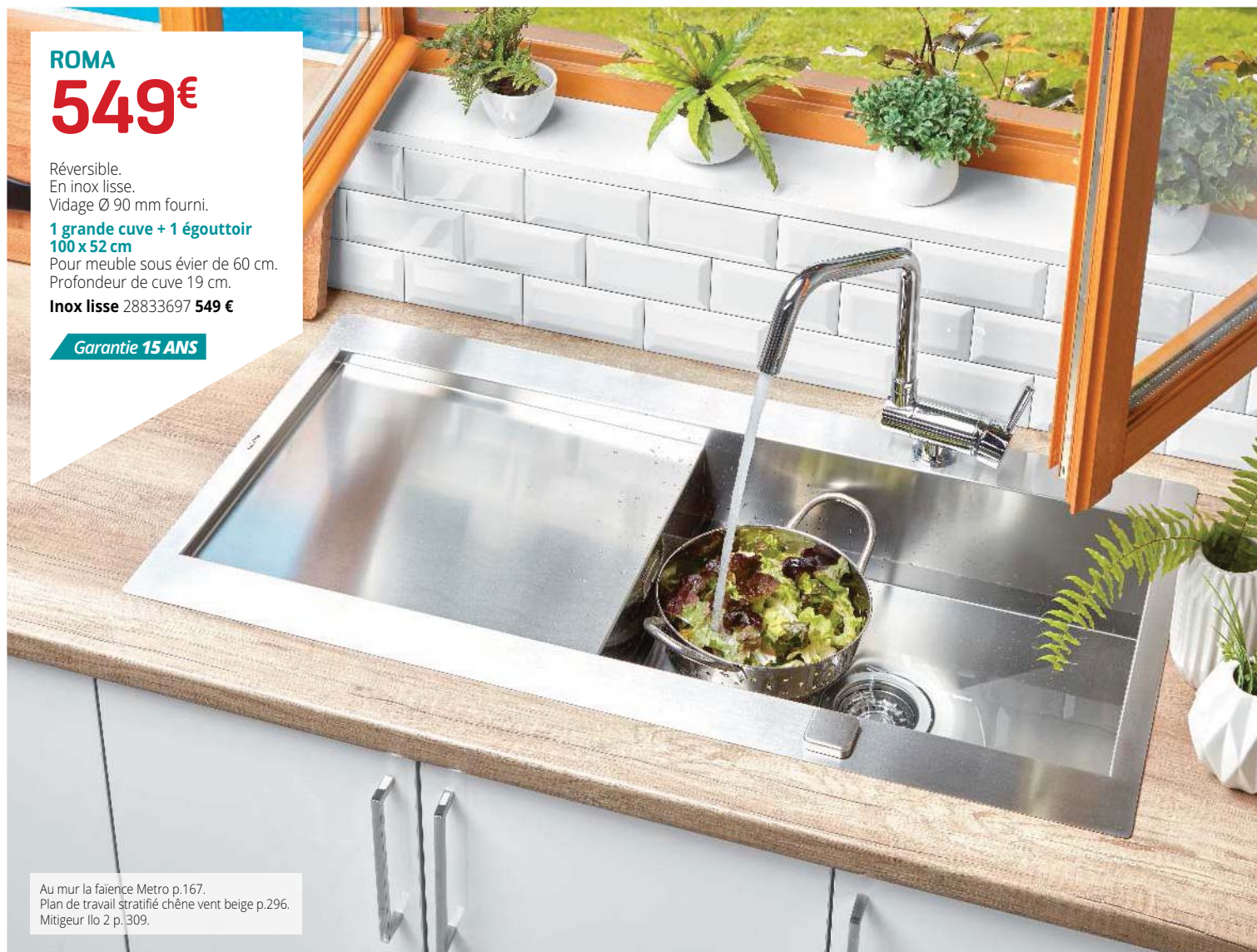

Au mur la faïence Metro p.167.
Plan de travail stratifié chêne vent beige p.296.
Mitigeur Ilo 2 p.309.

LES ÉVIERS À POSER

SINOP

Réversible. En inox 18/10. Bonde Ø 90 mm. Vidage manuel fourni.

1 cuve + 1 égouttoir 100 x 60 cm

Profondeur de cuve 15 cm.
Pour meuble sous évier de 45 cm.

Inox lisse 28835554 **65 €**

2 cuves + 1 égouttoir 120 x 60 cm

Profondeur de cuve 14 cm.
Pour meuble sous évier de 80 cm.

Inox lisse 28835561 **65 €**

Garantie 2 ANS



1 cuve



2 cuves

/ LES MEUBLES SOUS ÉVIER & LA CUISINETTE



2 portes

MEUBLE SOUS ÉVIER À POSER ▼

Pour évier à poser. Mélangé blanc. Vendu sans ½ étagère, ni évier ni robinetterie.

2 portes 100 x 60 cm
30042950 **59 €**

2 portes 120 x 60 cm
30042951 **69 €**

3 portes 120 x 60 cm
30042952 **79 €**



3 portes

PLAN DE TRAVAIL INOX POUR CUISINETTE

Fabrication Europe. Inox 18/10 lisse. Réversible. Angles soudés. Grille d'aération pour une bonne ventilation d'un éventuel réfrigérateur. Vidage complet fourni (bouchon + siphon prise machine à laver). Emplacement domino prédécoupé. 120 x 60 cm. Hauteur 5,5 cm. 27065488 **109 €**

En option : robinetterie, meubles et électroménager.

Garantie 15 ANS

*Judicieux!
L'emplacement prévu pour votre domino!*

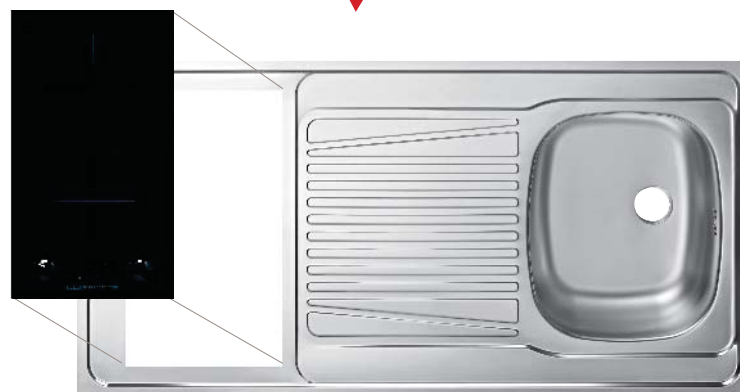

1 porte

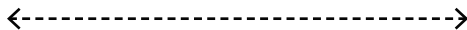

100 cm



2 portes

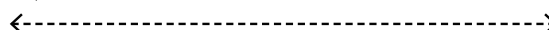

120 cm

CUISINETTE MILIE*

Bloc-cuisine réversible comprenant :

- 1 évier 1 cuve
 - 1 égouttoir en inox 18/10
 - 2 plaques électriques 2 x 1500 W
 - 1 réfrigérateur DF111 93 litres.
- Meuble mélaminé blanc avec étagère. Plancher + joue latérale et vérins réglables. H 85 x P 60 cm.

1 porte 100 cm 27590881 **329 €**
2 portes 120 cm 27590898 **329 €**

dont 11,24 € d'Éco-Participation
et 2,80 € de taxe Éco-Mobilier.

Garantie 2 ANS



HERA
25€

Mélangeur à tête à clapet.
Hauteur 25 cm.

Chromé 30042369 25 €

Garantie 5 ANS



BEVERLEY
55€

Mélangeur à tête céramique 1/4 tour.
Économie d'eau : aérateur réducteur de débit
Hauteur 27 cm.

Chromé 30028548 55 €

Garantie 5 ANS

/ LES MITIGEURS



JOKER
29€

Bec soudé mobile.
Cartouche céramique Ø 35 mm.
Poignée métal et corps en laiton Ø 44 mm.
Hauteur 14 cm.

Chromé 30028520 29 €

Garantie 10 ANS



SAWYER
69€

Cartouche céramique Ø 40 mm.
Économie d'eau : butée éco-stop.
Poignée métal.
Hauteur 19,35 cm.

Nickel brossé 30042371 69 €

Garantie 5 ANS

FRIBOURG
69€

Bec mobile et embout orientable.
Cartouche céramique Ø 35 mm.
Économie d'eau : butée éco-stop.
Poignée métal.
Hauteur 18,8 cm.

Chromé 30028540 69 €

Garantie 5 ANS



OPEN

Cartouche céramique C3.
Corps laiton. Poignée métal.
Économie d'eau : limiteur de débit éco-stop.
Économie d'énergie : ouverture centrale en eau froide.

Bec bas

Chromé 28839088 **79 €**

Bec haut

Chromé 28839071 **119 €**



Garantie 8 ANS



Bec bas



Bec haut

EDINBURGH

89€

Cartouche céramique Ø 40 mm.
Corps laiton.
Poignée métal.
Hauteur 14,2 cm.

Noir moucheté 30028532 **89 €**

NOUVEAU
Produit

**VENTA**

99€

Bel col de cygne
avec bec tubulaire.
Cartouche 35 mm.
Manette en métal.
Hauteur 31,5 cm.

Chromé 30039595 **99 €**



NOUVEAU
Produit



MYCUBE

Bec bas orientable à 360° ou bec haut col de cygne orientable à 360°

Corps laiton :

- Ø 51 mm sur bec bas

- Ø 46 mm sur bec haut col de cygne.

Économie d'eau et d'énergie grâce à la position éco de la poignée.

Bec bas

Chromé 27810965 **119 €**

Inox brossé 27810972 **149 €**

Bec haut col de cygne

Chromé 27810989 **149 €**

hansgrohe



Bec bas chromé



Bec bas inox brossé



Bec haut col de cygne chromé



Bec bas inox brossé
Au mur la faïence Maiolica. p.78

EUROSMART BEC BAS

99€

Bec orientable doté d'une zone de rotation de 140°

Corps et poignée laiton.
Hauteur 20,1 cm.

Chromé

brillant 27257340 **99 €**



NOUVEAU
Produit

**EUROSMART BEC HAUT**

99€

Col de cygne orientable doté d'une zone de rotation ajustable 0° / 150° / 360°

Corps et poignée laiton.
Col de cygne hauteur 33,9 cm.

Chromé brillant 27257357 **99 €**

**ILO 2**

129€

Bec rabattable.
Cartouche céramique Ø 35 mm.
Corps Ø 48 mm.
Poignée métal.
Hauteur totale 32,2 cm.
Cartouche à économie d'énergie.

Chromé 30042370 **129 €**



VU
DANS LE
PROJET
P.18-19

TYRIA

149€

Bec haut bi couleur : bec en noir mat,
corps en chrome. Poignée en métal.
Cartouche de 35 mm.
Douille Ø 44 mm.
Hauteur 29,3 cm.

Chrome/noir 30039594 149 €



Ideal Standard

NOUVEAU

Produit



NOUVEAU
Produit

BAGO

39€

Douchette extractible bi-jet.

Cartouche céramique Ø 40 mm.
Corps Ø 55 mm.
Poignée métal.
Hauteur sous bec 11,5 cm.
Hauteur totale 17,2 cm.

Chromé 30028544 **39 €**

Noir moucheté 27853375 **39 €**



Garantie 3 ANS



Noir moucheté

Chromé

NOUVEAU
Produit

CACTUS

79€

Douchette extractible bi-jet.

Cartouche céramique Ø 40 mm.
Corps Ø 55 mm.
Poignée métal.
Hauteur sous bec 12 cm.
Hauteur totale 19 cm.

Chromé 27644263 **79 €**



NOUVEAU
Produit

BAGO NF

119€

Bec coudé orientable.

Douchette extractible bi-jet.

Cartouche céramique Ø 40 mm.
Corps laiton base Ø 55 mm.
Poignée métal.
Hauteur sous bec 12 cm.

Chromé 30028547 **119 €**





Chromé

NOUVEAU
Produit

VERMONT
129€

**Cartouche céramique Ø 35 mm.
Poignée et corps en laiton.**

Économie d'eau : butée eco-stop
Flexible nylon fourni.
Douchette 2 jets.
Hauteur sous bec 14 cm.
Hauteur totale 50 cm.

Chromé 30042372 129 €

Nickel brossé 30042373 129 €

Garantie 2 ANS



Nickel brossé



*Double
sortie*

NOUVEAU
Produit

STOLI
165€

Bec haut double sortie.

Bec mobile avec manette
de commande indépendante
ou douchette extractible monojet.
Cartouche céramique Ø 35 mm.
Hauteur totale 49 cm.

Inox 30028585 165 €

Garantie 3 ANS

CENTO XL

229€**VU**
DANS LE
PROJET
P.16-17**Bec haut orientable à 150°
Douchette extractible.**

Cartouche céramique éco Ø 35 mm.

Corps en laiton Ø 52 mm.

Économie d'eau et d'énergie grâce
à la position éco de la poignée.Fonction anticalcaire pour
un nettoyage facilité.**Chromé 27810996 229 €**

hansgrohe

Garantie 5 ANS

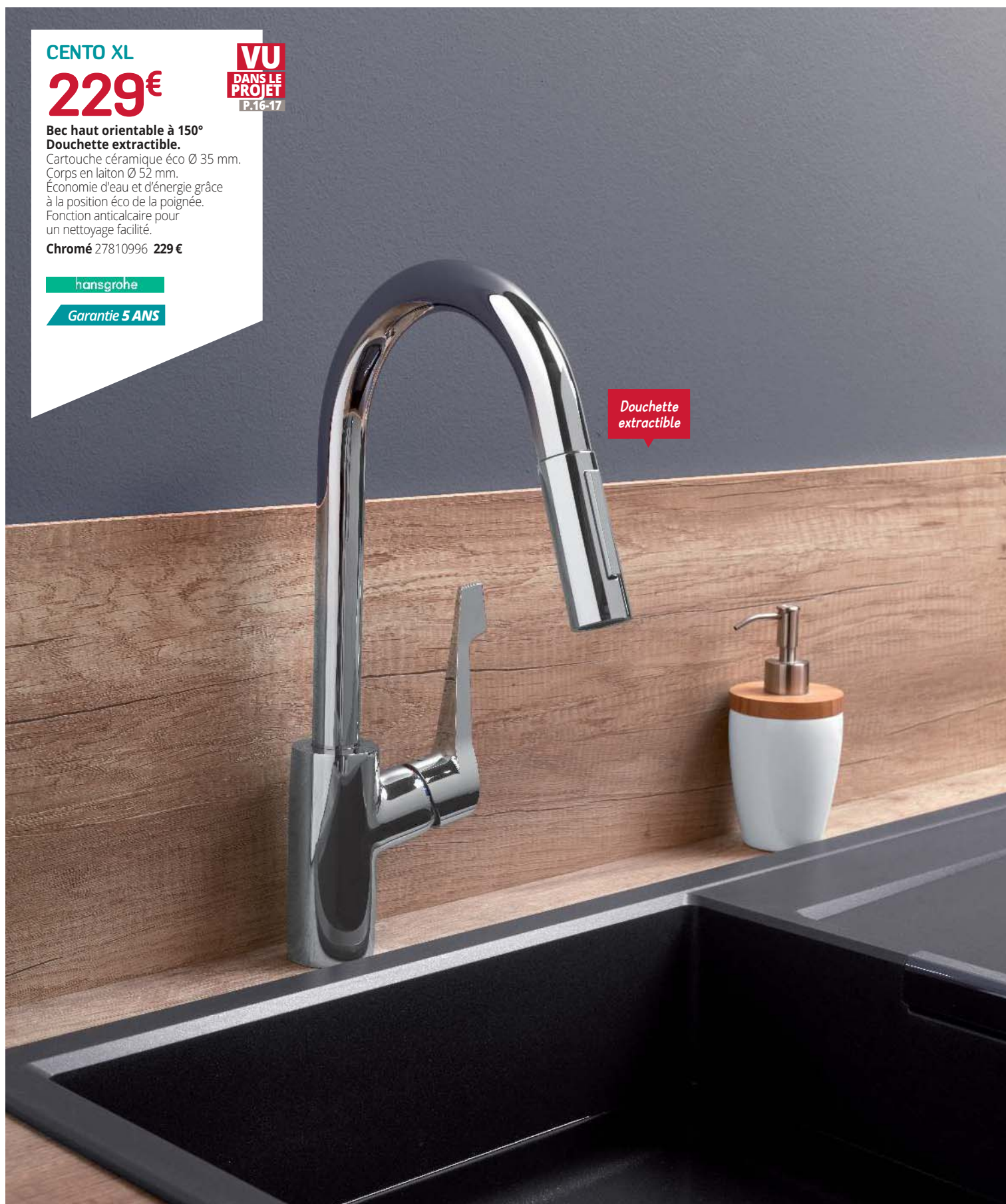
Douchette
extractible



LA CUISINE L'ÉLECTROMÉNAGER

LES MICRO-ONDES.....	314
LES FOURS.....	315
LES TABLES DE CUISSON.....	316
LES HOTTES.....	318
LES LAVE-VAISSELLE.....	319
LES RÉFRIGÉRATEURS.....	320
... ET CE N'EST PAS TOUT!.....	322

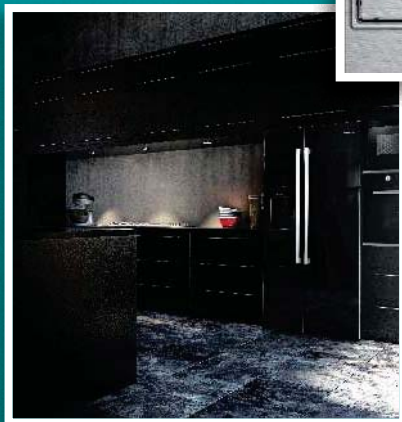
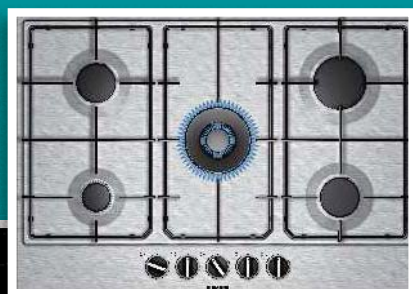

LES MICRO-ONDES / POSE LIBRE

ACCESSION 20 LITRES

79€

Micro-ondes

Puissance maxi 700 W.

Grill

Puissance 800 W.

5 niveaux de puissance.

Timer 30 minutes. Plateau tournant.

L 45,4 x H 26,2 x P 33 cm.

Blanc 25357486 **79 €**

dont 3 € de taxe Éco-Participation.



/ ENCASTRABLES

ACCESSION 25 LITRES

242€

Micro-ondes

Puissance maxi 800 W.

Grill

Puissance 1200 W.

Plateau tournant Ø 31,5 cm.

Minuterie 60 mn. Programmable.

Horloge. Signal fin de cuisson.

Sécurité enfant. Encastrement :

L 56,6 x H 36,5 x P 55 cm

Inox 30040672 **242 €**

dont 3 € de taxe Éco-Participation.



VU
DANS LE
PROJET
P.18-19

SCHNEIDER 25 LITRES

Micro-ondes

Puissance maxi 900 W.

5 niveaux de puissances.

Grill

Puissance 1000 W.

2 niveaux de puissances.

Cavité inox.

10 programmes automatiques.

Décongélation automatique

en fonction du temps et du poids.

Plateau tournant Ø 31,5 cm.

Affichage LED blanc. Minuterie 95 mn.

Sécurité enfant. Horloge.

Signal fin de cuisson.

Accessoire : 1 support grill fourni.

Encastrement :

L 56 x H 38 x P 50 cm.

Noir 30044741* **349 €**

Inox 30044740* **349 €**

dont 3 € de taxe Éco-Participation.

NOUVEAU
produit



VU
DANS LE
PROJET
P.16-17

WHIRLPOOL 31 LITRES

Micro-ondes

Puissance maxi 1000 W.

Grill

Puissance 800 W.

Programmeur électronique.

Plateau tournant Ø 32.5 cm.

Encastrement :

L 55.6 x H 38 x P 56 cm.

Blanc 30044737* **699 €**

Noir 30044738* **699 €**

Inox 30044739 **699 €**

dont 3 € de taxe Éco-Participation.

NOUVEAU
produit



ATTENTION

Nos appareils peuvent subir quelques modifications en cours d'année.



ACCESSION 65 LITRES

329€

Four : puissance 2300 W

9 fonctions.
Programmeur mécanique.
Porte tempérée.
Classe énergétique A.
Encastrement L 56 x H 57,2 x P 56 cm.

Inox 30020644 329 €
dont 5 € de taxe Éco-Participation.



NOUVEAU
produit

WHIRLPOOL 65 LITRES

Four : puissance 2500 W
Grill : puissance 1400 W

4 modes de cuisson dont convection naturelle, chaleur tournante, Turbogrill et grill.
Programmes : Décongélation, chaleur de sôle, Traditionnel, Traditionnel air brassé, Grill, Double grill, Double grill air brassé, Air pulsé.
Fermeture douce de la porte.
Rails télescopiques sur 1 niveau.
Programmeur électronique avec afficheur LCD.
Écran LED rouge. Préconisation de la température.
Porte plein verre sécurité. Grille et lèche-frites.
Température de 50 à 250° C.
Classe énergétique : A.
Encastrement : 59,5 x 59,5 x 56,4 cm

Inox 30044745 399 € Noir 29376162 399 €
dont 10 € de taxe Éco-Participation.



NOUVEAU
produit

SCHNEIDER 70 LITRES

Four : puissance 3000 W
Grill : puissance 2000 W

5 modes de cuisson dont convection naturelle, chaleur tournante et grill.
Programmes : Décongélation, chaleur de sôle, Traditionnel, Traditionnel air brassé, Grill, Double grill, Double grill air brassé, Air pulsé.
Fermeture douce de la porte.
Rails télescopiques sur 1 niveau.
Programmeur électronique avec afficheur LCD.
Écran LED rouge. Préconisation de la température.
Porte froide 4 vitres. Grille et lèche-frites.
Température de 50 à 250° C.
Classe énergétique : A.
Encastrement : L 56 x H 60 x P 57 cm

Inox 30044743 449 € Noir 30044744 449 €
dont 10 € de taxe Éco-Participation.

/ PYROLYSE



ACCESSION 65 LITRES

449€

Four : puissance 2300 W

5 modes de cuisson + pyrolyse.
Porte démontable. Grille et lèche-frites.
Programmeur digital réglable.
Classe énergétique A.
Encastrement : L 56 x H 58,5 x P 55 cm.

Inox 30020643 449 €
dont 5 € de taxe Éco-Participation.



NOUVEAU
produit

VU
DANS LE
PROJET
P.16-17

SCHNEIDER 70 LITRES

Four : puissance 3200 W
Grill : puissance 2000 W

5 modes de cuisson dont convection naturelle, chaleur tournante et grill.
Programmes : Décongélation, chaleur de sôle, Traditionnel, Traditionnel air brassé, Grill, Double grill, Double grill air brassé, Air pulsé. Fermeture douce de la porte. Rails télescopiques sur 1 niveau. Programmeur électronique avec afficheur LCD. Écran LED blanc. Préconisation de la température.
Porte froide 4 vitres. Grille et lèche-frites. Température de 50 à 250° C.
Classe énergétique : A.
Encastrement : L 56 x H 60 x P 57 cm

Inox 30044808* 599 € Noir 30044749 599 €
dont 10 € de taxe Éco-Participation.



SIEMENS 71 LITRES

Four : puissance 2200 W
Grill : puissance 2800 W

5 modes de cuisson dont grill ventilé, chaleur tournante et éco. 10 programmes auto. Porte froide 30°C.
Grille et lèche-frites.
Horloge et programmeur électronique réglable.
Température de 50 à 275°C. Préchauffage booster.
Classe énergétique A.
Encastrement : L 56 x H 60 x P 55 cm.

Noir-inox 29029846 669 €
Blanc 29029839* 669 €
dont 10 € de taxe Éco-Participation.



BOSCH 71 LITRES

Four : puissance 3600 W

5 modes de cuisson dont convection naturelle, chaleur tournante et grill.
10 programmes automatiques.
Porte froide 4 vitres. Grille et lèche-frites.
Horloge et programmeur électronique réglable. Température de 50°C à 275°C et préchauffage booster.
Classe énergétique A.
Encastrement : L 56,5 x H 58,5 - 59,5 x P 55 cm.

Inox 29030002 699 €
Blanc 29030019* 669 €
Noir 29030026* 669 €
dont 10 € de taxe Éco-Participation.



Nettoyage
automatique

VU
DANS LE
PROJET
P.18-19

WHIRLPOOL 73 LITRES

Four : puissance 3650 W
Grill : puissance 2500 W

5 modes de cuisson dont convection naturelle, chaleur tournante et grill.
Porte ventilée. Grilles, lèche-frites et plat à pâtisserie.
Horloge et programmeur électronique réglable jusque 250°C.
Classe énergétique A+.
Encastrement : L 56 x H 60 x P 55 cm.

Inox 30044746 679 €
Noir 30044748 679 €
Blanc 30044747* 679 €
dont 10 € de taxe Éco-Participation.

Garantie 2 ANS

Pour bénéficier de cette garantie, pensez à remplir le bon de garantie avec votre conseiller
Tous nos produits électroménager sont garantis 2 ans (Pièces, main-d'œuvre et déplacements)

LES TABLES DE CUISSON / FEUX GAZ



ACCESSION 60 CM 4 FEUX GAZ

179€

4 brûleurs : 1000 W, 2 x 1500 W, 3000 W.
Commande par manettes latérales.
Allumage automatique sur manette.
Sécurité thermocouple.
Encastrement : L 56 x H 3,9 x P 49 cm.

Inox 25357318 **179 €**
dont 1 € de taxe Éco-Participation.



WHIRLPOOL 60 CM 4 FEUX GAZ

NOUVEAU
produit

4 brûleurs : 1 000 W, 2 x 1650 W, 3000 W.
En acier émaillé et inox.
Manettes latérales.
Allumage intégré aux manettes.
Sécurité thermocouple.
Encastrement : L 56 x H 3 x P 48 cm.

Noir 26510125 **229 €**
Inox 26510118 **249 €**
dont 5 € de taxe Éco-Participation.



WHIRLPOOL 60 CM 4 FEUX GAZ

4 brûleurs : 1000 W, 2 x 1750 W, 3000 W.
Brûleur gaz à flamme pilote.
Allumage automatique sur manette.
Bougie d'allumage intégrée dans couronne brûleur.
Grille en fonte. Sécurité thermocouple.
Encastrement : L 56 x H 3,8 x P 48 cm.

Inox 27065600 **239 €**
dont 5 € de taxe Éco-Participation.



WHIRLPOOL 60 CM VERRE 4 FEUX GAZ

4 brûleurs : 1000 W, 2 x 1750 W, 3500 W.
Manettes frontales.
Allumage intégré aux manettes.
Grilles fonte. Sécurité thermocouple.
Encastrement : L 56 x H 4 x P 48 cm.

Blanc 30004846 **372 €**
Noir 30004845 **372 €**
dont 5 € de taxe Éco-Participation.



SCHNEIDER 70 CM 5 FEUX GAZ

NOUVEAU
produit

5 brûleurs : 1000 W, 2 x 1750 W, 3000 W,
au centre WOK 3800 W.
Manettes frontales.
Allumage intégré aux manettes.
Table verre et grilles fonte.
Sécurité thermocouple.
Encastrement : L 56 x H 3 x P 49 cm.

Noir 30044752* **379 €**
dont 5 € de taxe Éco-Participation.



BOSCH 75 CM 5 FEUX GAZ

5 brûleurs : 1000 W, 2 x 1750 W, 3000 W,
au centre WOK 4000 W.
Puissance totale maxi 11,5 KW
Allumage intégré aux manettes.
Table acier et inox.
Sécurité thermocouple.
Encastrement : L 56 x H 4,5 x P 48 cm.

Inox 30018559 **539 €**
dont 5 € de taxe Éco-Participation.

/ FEUX MIXTES



WHIRLPOOL 60 CM 3 FEUX GAZ + 1 FOYER ÉLECTRIQUE

4 foyers :
- 3 gaz : 1000 W, 1650 W, 3000 W
- 1 électrique : 1500 W
En acier émaillé. Commande latérale.
Allumage intégré aux manettes.
Sécurité thermocouple.
Encastrement : L 56 x H 3 x P 48 cm.

Noir 26509808 **229 €**
Inox 26510170 **249 €**
dont 5 € de taxe Éco-Participation.

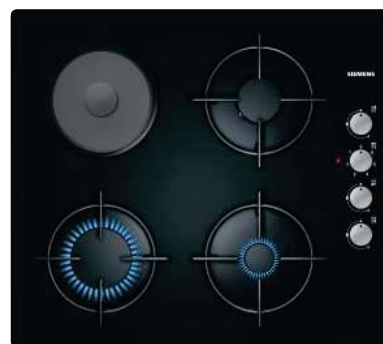

SIEMENS 60 CM 3 FEUX GAZ + 1 FOYER ÉLECTRIQUE

4 foyers :
- 3 gaz : 1000 W, 1700 W, 3000 W
- 1 électrique : 1000 W.
Allumage automatique sur manette.
Témoins de chaleur résiduelle.
Table vitrocéramique, support émaillé.
Sécurité thermocouple.
Encastrement : L 56 x H 4,5 x P 48 cm.

Noir 27196571 **309 €**
dont 5 € de taxe Éco-Participation.

/ FEUX ÉLECTRIQUES



ACCESSION 2 FOYERS ÉLECTRIQUES DOMINO 30 CM

97€

2 plaques :
- 1 Ø 145 mm de 1000 W
- 1 Ø 180 mm de 1500 W.
Commande par manettes avec minuteur.
Encastrement : L 27 x H 5 x P 49 cm.

Inox 29029884 **97 €**
dont 0,70 € de taxe Éco-Participation.



ATTENTION

**Nos appareils peuvent subir
quelques modifications
en cours d'année..**

/ VITROCÉRAMIQUES

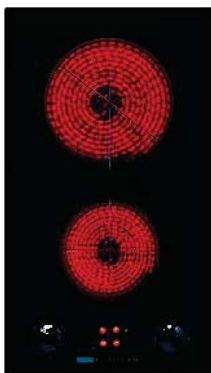
**ACCESSION 2 ZONES
DOMINO 30 CM**
162€

2 zones radians : 1200 W et 1800 W.
Commande par manettes.
Témoins de chaleur résiduelle.
Encastrement : L 27 x H 4 x P 49 cm.

Noir 28149910 162 €
dont 0,70 € de taxe Éco-Participation.

**ACCESSION 4 ZONES
60 CM**

4 zones radians : 2 x 1200 W et 2 x 1800 W.
Commande manuelle par boutons.
Encastrement : L 56 x H 4,8 x P 49 cm.

Noir 28149903 242 €
dont 1,25 € de taxe Éco-Participation.

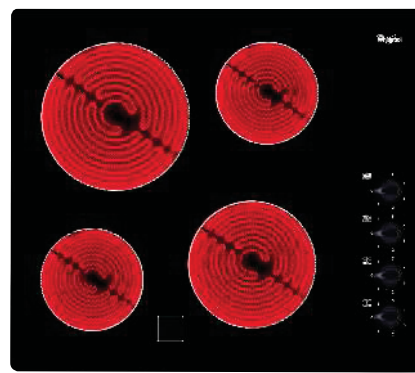
**WHIRLPOOL 4 ZONES
60 CM**

4 zones radians : 2 x 1200 W, 1700 et 2100 W.
Manette 6 positions.
Témoins chaleur résiduelle.
Encastrement : L 56 x H 5 x P 49 cm.

Noir 26724546 282 €
dont 4 € de taxe Éco-Participation.

/ INDUCTION

**VU
DANS LE
PROJET
P.18-19**

**ACCESSION 2 ZONES
DOMINO 30 CM**

2 zones induction : 1400 W et 2000 W.
10 positions de chauffe et 1 booster
sur foyer AR. Commande par touches
sensitives. 2 minuteries. Sécurité enfant.
Sécurité Auto-Stop : oubli, débordement,
surchauffe.
Fonction Auto-Power : la surface
de chauffe s'adapte au récipient.
Encastrement : L 27 x H 5,7 x P 47,4 cm.

Noir 27522189 262 €
dont 1,25 € de taxe Éco-Participation.

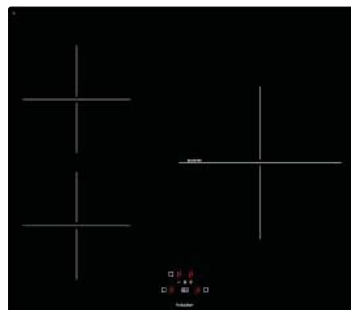
**VU
DANS LE
PROJET
P.16-17**

ACCESSION 3 ZONES 60 CM
290€

3 zones induction : 2 x 1400 W, 1850 / 2100 W
booster. Commande par touches sensibles.
3 minuteries.
Sécurité Auto-Stop : oubli, débordement,
surchauffe.
Fonction Auto-Power : la surface de chauffe
s'adapte au récipient. Verrouillage enfant.
Encastrement : L 56 x H 5,7 x P 49 cm.

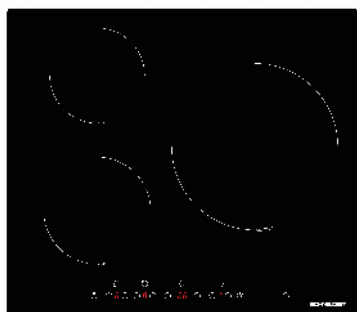
Noir 26714448 290 €
dont 1,25 € de taxe Éco-Participation.

**NOUVEAU
produit**

**SCHNEIDER 3 ZONES
60 CM**

3 zones induction : 1 800 W, 2 600 W, 3 000 W.
1 booster par foyer/commandes
par touches sensibles.
Sécurité enfant.
Témoins de chaleur résiduelle.
Encastrement : L 56 x H 5,5 x P 49 cm.

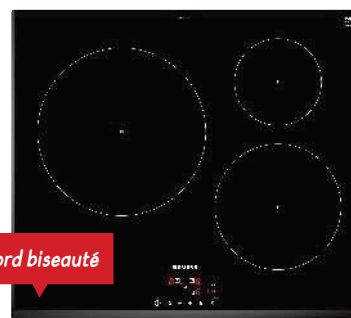
Noir 30044755 319 €
dont 1,25 € de taxe Éco-Participation.

bord biseauté

SIEMENS 3 ZONES 60 CM

3 zones induction.
1 booster par foyer.
Puissance maxi 4 600 W.
Timer sur chaque foyer.
Commandes sensibles 17 positions.
Sécurités : anti débordement,
chaleur résiduelle, anti-surchauffe.
Encastrement : L 56 x H 5,1 x P 49 cm.

Noir 30004839 472 €
dont 5 € de taxe Éco-Participation.

Bord biseauté

BOSCH 4 ZONES 60 CM

4 zones :
- Induction 2 zones : 2200 W et 3700 W.
- Flex-induction 2 zones : 2 x 3700 W.
1 booster par foyer.
Timer sur chaque foyer.
Commande par touches sensibles.
17 positions de réglage.
Pack 7 sécurités dont la sécurité enfant
et les témoins de chaleur résiduelle.
Encastrement : L 56 x H 5,1 x P 49,5 cm.

Noir 27952085* 692 €
dont 5 € de taxe Éco-Participation.

SIEMENS 4 ZONES 70 CM

4 zones :
- Induction 2 zones
- 1 zone extensible combi induction.
1 booster par foyer.
Puissance maxi 7400 W.
Timer sur chaque foyer.
Commandes sensibles.
Sécurités : anti débordement,
anti-surchauffe, enfant.
Encastrement : L 56 x H 5 x P 49 cm.

Noir 30004844* 782 €
dont 5 € de taxe Éco-Participation.

Garantie 2 ANS

Pour bénéficier de cette garantie, pensez à remplir le bon de garantie avec votre conseiller
Tous nos produits électroménager sont garantis 2 ans (Pièces, main-d'œuvre et déplacements)



ACCESSION 60 CM

69€

Aspiration maxi 183 m³/h. 3 vitesses.
Filtres cassettes aluminium lavables. Commande boutons.
Éclairage 2 x 28 W. Niveau sonore de 56 à 64 dB.
Ø d'évacuation 120 mm. Filtre à charbon de série.
L 60 x H 15,2 x P 47,3 cm.
Classe énergétique D.

Inox 28884149 69 €

dont 1,25 € de taxe Éco-Participation.



ACCESSION 60 CM

Aspiration maxi : 320 m³/h. 3 vitesses.
Commande boutons.
Éclairage 1 lampe. Niveau sonore de 56 à 64 dB.
2 filtres cassette aluminium lavables.
Filtre charbon de série. Ø évacuation 120 mm.
L 60 X H 15,5 x P 48,7 cm.
Classe énergétique D.

Inox 30005969 99 €

dont 1,25 € de taxe Éco-Participation.



WHIRLPOOL 60 CM

Aspiration maxi 320 m³/h. 3 vitesses.
2 filtres métalliques à graisse lavables au lave-vaisselle.
Sélecteur mécanique. Éclairage 2 x 40 W.
Niveaux sonores en mode évacuation 54, 59, 65 dB.
Ø d'évacuation 120 mm. Filtre à charbon de série.
L 59,9 x H 13 x P 50,5 cm.

Blanc 30021725* 199 €

Noir 30021726* 199 €

Inox 30021727* 199 €

dont 5 € de taxe Éco-Participation.

/ LES GROUPES D'ASPIRATION



ACCESSION 52 CM

Aspiration maxi : 286 m³/h. 3 vitesses.
Commande par curseur.
Éclairage 2 lampes.
Filtre cassette aluminium lavable au lave-vaisselle.
Filtre charbon de série.
Ø évacuation 150 mm.
Dim. d'encastrement : L 49,3 x P 26,1 cm.
Classe énergétique : E.

Inox 30005968 122 €

dont 1,25 € de taxe Éco-Participation.



ATTENTION

Nos appareils peuvent subir quelques modifications en cours d'année.

/ LES DÉCORATIVES MURALES



ACCESSION 90 CM

219€

Aspiration maxi 550 m³/h.
3 vitesses.
2 filtres métalliques à graisse lavables au lave-vaisselle.
Éclairage LED 2 x 2 W.
Niveau sonore de 57 à 67 dB.
Ø évacuation 150 mm.
L 90 x H 69,3 à 81,3 x P 50 cm.
Classe énergétique D.

Verre-inox 29029853 219 €.

dont 5 € de taxe Éco-Participation.

Lot de 2 filtres à charbon en option
30018560 **19 €**



WHIRLPOOL 90 CM

Aspiration maxi 320 m³/h.
3 vitesses par bouton mécanique.
Éclairage LED.
Filtres à graisse métallique lavables au lave-vaisselle.
Niveau sonore de 48 à 68 dB.
Ø évacuation 120 mm.
Filtres charbon de série.
L 89,9 x H 81 à 112 x P 50 cm.

Inox 30020279 339 €

dont 5 € de taxe Éco-Participation.



VU
DANS LE
PROJET
P.16-17

WHIRLPOOL 60 CM

Aspiration 266 à 368 m³/h.
3 vitesses.
2 filtres métalliques à graisse lavables au lave-vaisselle.
Éclairage Leds 2 x 3 W.
Niveau sonore de 60 à 67 dB,
Ø d'évacuation 120 mm
L 60 x H 89 à 117 x P 49 cm.
Classe énergétique D.

Noir 29376155 329 €

Inox 29390502 339 €.

dont 5 € de taxe Éco-Participation.

Filtre à charbon en option
28149101 **28 €**



Inclinée

ACCESSION 90 CM

360€

Aspiration maxi 550 m³/h.
3 vitesses.
Filtre métallique à graisse lavable au lave-vaisselle.
Éclairage LED 2 x 2 W.
Niveau sonore de 57 à 67 dB.
Ø d'évacuation 150 mm.
L 90 x H 82 à 108 x P 50 cm.
Classe énergétique D.

Verre noir 29029877 360 €

dont 5 € de taxe Éco-Participation.

Filtre en option.



ACCESSION 12 COUVERTS

449€

3 programmes : éco, intensif et super 50 minutes. Indicateur de position dans le cycle. Sécurité anti-débordement et anti-fuite. Silencieux 47 dB. Classe énergétique A+. Eau 12 litres. L 59,6 x H 82 x P 55 cm.

Bandeau inox 27755297 449 €
dont 10 € de taxe Éco-Participation.



WHIRLPOOL 14 COUVERTS

8 programmes : dont 6° sens 50-60° C, intensif 65° C, éco et rapide. Départ différé 1 à 24 heures. Sécurité anti-débordement et anti-fuite. Afficheur LCD/digital. Affichage temps restant. Témoin de sel et de liquide de rinçage. Panier haut réglable en hauteur. Silencieux 46 dB. Classe énergétique A++. Eau 9 litres. L 59,6 x H 82 x P 57 cm.

Bandeau noir 30044759* 599 €
Bandeau blanc 30044760* 599 €
Bandeau inox 30044758* 649 €
dont 10 € de taxe Éco-Participation.



BOSCH 14 COUVERTS

6 programmes : Intensif 70° C, Auto 45-65° C, Eco 50° C, Verre 40° C, 1h 65° C, Prélavage. Départ différé 1 à 24 heures. Affichage temps restant. Panier haut Vario. Système Aquasensor intelligent : détecte le degré de salissure. Triple filtre autonettoyant. Silencieux 44 dB. Classe énergétique A++. L 59,8 x H 81,5 x P 55 cm.

Blanc 30004852* 699 €
Noir 30004851* 699 €
Inox 30004850 699 €
dont 10 € de taxe Éco-Participation.

/ LES TOUT-INTÉGRABLES



ACCESSION 12 COUVERTS

399€

4 programmes : éco, intensif, super 50 minutes, trempage. Sécurité anti-débordement et anti-fuite. Indicateur niveau de sel et position cycle. Silencieux 49 dB. Classe énergétique A+. Eau 12 litres. L 59,6 x H 81,5 x P 57 cm.

27952221 399 €

Existe en largeur 45 cm*

29029945 399 €

dont 10 € de taxe Éco-Participation.



BOSCH 12 COUVERTS

5 programmes : auto, rapide, éco, prélavage, intensif. Départ différé 1 à 24 heures. Sécurité anti-fuite et affichage temps restant. Panier haut Vario. Système Aquasensor intelligent : détecte le degré de salissure. Signal sonore de fin de cycle. Triple filtre autonettoyant. Silencieux 46 dB. Classe énergétique A+. L 59,8 x H 81,5 x P 55 cm.

24677585* 549 €
dont 10 € de taxe Éco-Participation.



BOSCH 14 COUVERTS

6 programmes dont auto 45-65° C, éco 50° C, intensif 70° C et verre 40° C. Départ différé 1 à 24 heures. Sécurité anti-débordement et anti-fuite. Témoin lumineux de fonctionnement au sol. Tiroir et panier Varioflex. Silencieux 44 dB. Classe énergétique A++. Eau 9,5 litres. L 59,8 x H 81,5 x P 55 cm.

27952238 679 €
dont 10 € de taxe Éco-Participation.



ATTENTION

Les façades de cuisine sur les photos ne sont présentées qu'à titre indicatif et ne sont pas livrées avec l'électroménager.



ACCESSION 92 LITRES

179€

Réfrigérateur : 82 litres. Clayettes, 1 bac à légumes.
Freezer : 10 litres. Compartiment à glaçons -2°.

Porte réversible. Classe énergétique A+. L 48 x H 85 x P 44 cm.

Blanc 27065457 **179 €**
 dont 10 € de taxe Éco-Participation.



ACCESSION 118 LITRES ********

Réfrigérateur : 103 litres. Clayettes, 2 bacs à légumes, 3 balconnets.
Congélateur : 15 litres. Pouvoir de congélation 2 kg / 24 heures. Lampe intérieure.

Porte réversible. Classe énergétique A+. L 55 x H 85 x P 58 cm.

Blanc 25357219 **259 €** **Silver** 29038787 **259 €**
 dont 10 € de taxe Éco-Participation.

/ LA POSE LIBRE



ACCESSION DUO 212 LITRES ********

à partir de

339€

Réfrigérateur : 171 litres. Dégivrage automatique. Clayettes verre, 2 bacs légumes.
Congélateur : 41 litres. Dégivrage manuel. Pouvoir de congélation 2 kg / 24 heures.

Portes réversibles. Classe énergétique A+. L 55 x H 143 x P 58 cm.

Blanc 30044762 **339 €** **Silver** 25357578 **366 €**
 dont 18 € de taxe Éco-Participation.



i

ATTENTION

Nos appareils peuvent subir quelques modifications en cours d'année.



ACCESSION COMBI 295 LITRES ********

569€

Réfrigérateur : 222 litres. Froid ventilé. Clayettes verre, 1 bac à légumes, 3 balconnets.

Congélateur : 73 litres. Fonction No Frost. Pouvoir de congélation 3,5 kg / 24 heures. Thermostat électronique.

Portes réversibles. Classe énergétique A++. L 60 x H 185 x P 60 cm.

Inox anti-traces 27952061 **569 €**
 dont 18 € de taxe Éco-Participation.

i

À SAVOIR :

NORMES ÉCOLOGIQUES

Tous nos réfrigérateurs répondent aux normes écologiques et sont sans CFC, extrêmement silencieux et d'une consommation réduite. Ils sont généralement équipés d'un dégivrage automatique.

LES ÉTOILES

Les compartiments des congélateurs et conservateurs ont une symbolologie internationale.

****** Compartiment avec une température inférieure à -12°C : conservation d'aliments surgelés ou congelés jusqu'à une semaine.

******* Compartiment avec une température inférieure à -18°C : conservation d'aliments surgelés ou congelés pour une période maximum de 12 mois.

******** Compartiment avec une température de -24°C environ : possibilité de congeler des aliments frais.

LA CLASSE ÉNERGÉTIQUE A+

= 20 % d'économie par rapport à la classe énergétique A.

BIEN CHOISIR

La capacité du réfrigérateur est importante et dépend du nombre de personnes.

- 1 ou 2 personnes : 100 à 150 litres
- 2 à 4 personnes : 150 à 300 litres
- Plus de 4 personnes : plus de 300 litres.



**ACCESSION
120 LITRES** ****

293€

Réfrigérateur : 105 litres.
Clayettes verre, 2 bacs légumes,
3 balconnets.
Dégivrage automatique.
Freezer : 15 litres.
Pouvoir de congélation
2 kg / 24 heures.
Classe énergétique A+.
Encastrement L 54 x H 88 x P 54 cm.
Blanc 26510576 **293 €**
dont 10 € de taxe Éco-Participation.



**ACCESSION
186 LITRES** ****

322€

Réfrigérateur : 171 litres.
Clayettes verre, 1 bac légumes,
3 balconnets porte.
Dégivrage automatique.
Congélateur : 15 litres
Fixation glissières.
Classe énergétique A+.
Niche de 122 cm.
Encastrement L 54 x H 122 x P 53,5 cm.
Blanc 26510040 **322 €**
dont 10 € de taxe Éco-Participation.



**ACCESSION
COMBI
250 LITRES** ****

499€

Réfrigérateur : 185 litres.
Dégivrage automatique,
Clayettes verre, 1 bac légumes,
3 balconnets.
Congélateur : 65 litres.
dégivrage manuel.
Pouvoir de congélation
3 kg / 24 heures.
3 tiroirs transparents.
Portes réversibles.
Classe énergétique A+.
L 54 x H 177 x P 54 cm.

Blanc 30044763 **499 €**
dont 18 € de taxe Éco-Participation.

**Ce réfrigérateur intégrable est vendu,
sans façade de cuisine, ni caisson.**

Tout utile



LES TOUT-UTILES
sont des réfrigérateurs
entièrement dédiés
à la conservation,
sans compartiment
de congélation.



BOSCH 200 LITRES ****

Réfrigérateur : 183 litres.
Dégivrage automatique.
Clayettes verre, 1 bac légumes,
4 balconnets.
Congélateur : 17 litres.
Pouvoir de congélation 2 kg / 24 heures.
Autonomie 10 heures.
Classe énergétique A+.
Niche de 123 cm.
L 56 x H 122,5 x P 55 cm.

Blanc 24238922* **599 €**
dont 18 € de taxe Éco-Participation.

**BOSCH TOUT-UTILE
221 LITRES**

Dégivrage automatique.
6 clayettes verre, 1 bac légumes.
Classe énergétique A+.
L 56 x H 122,5 x P 55 cm.

Blanc 24823128* **569 €**
dont 18 € de taxe Éco-Participation.



**WHIRLPOOL COMBI
275 LITRES** ****

Réfrigérateur : 195 litres.
Clayettes verre, 1 bac légumes,
3 balconnets, bac à glaçons.
Thermostat électronique.
Air brassé.
Dégivrage automatique.
Congélateur : 80 litres.
Dégivrage manuel
Pouvoir de congélation 3 kg / 24 heures.
Autonomie 19 heures.
3 tiroirs transparents.
Classe énergétique A+.
Niche de 178 cm.
L 54 x H 177 x P 54,5 cm.

Blanc 30044764 **779 €**
dont 18 € de taxe Éco-Participation.



**BOSCH COMBI
267 LITRES** ****

Réfrigérateur : 191 litres.
Dégivrage automatique.
Clayettes verre, 1 bac à légumes,
4 balconnets, 1 bac à glaçons.
Réglage et affichage LED.
Congélateur : 76 litres.
Dégivrage automatique
Pouvoir de congélation
3,5 kg / 24 heures.
Autonomie 24 heures.
3 tiroirs transparents.

Classe énergétique A+.
L 54,1 x H 177,2 x P 54,5 cm

Blanc 27065525* **833 €**
dont 18 € de taxe Éco-Participation.

**Fixation à glissière pour tous
nos réfrigérateurs intégrables
pour faciliter l'installation.
Les réfrigérateurs intégrables
sont proposés bruts, sans façade
de cuisine, ni caisson.**

D'AUTRES POSSIBILITÉS S'OFFRENT À VOUS...

Renseignez-vous auprès de nos vendeurs, ils sauront vous accompagner dans vos choix et vous proposer encore d'autres équipements (disponibles sur commande) afin de répondre au mieux à vos attentes. Quelques exemples :

NOUVEAU
Produit



Très grande
capacité



NOUVEAU
Produit

Encastrable



SCHNEIDER 17 BOUTEILLES

Mise en température.

4 clayettes coulissantes en bois.
2 zones de températures réglables individuellement.
Affichage digital de la température.
Thermostat électronique.
Porte traitée anti-UV et réversible.
Éclairage intérieur LED.
Capacité : 48 litres.
Puissance 65 W.
L 29,5 x P 57 x H 82.

Inox 30044767* 599 €

dont 10 € de taxe Éco-Participation.

SCHNEIDER RÉFRIGÉRATEUR AMÉRICAIN 550 LITRES

Réfrigérateur : 364 litres

Technologie No frost
Dégivrage automatique
Clayettes verre, 2 bacs à légumes,
5 balconnets.

Congélateur : 186 litres.

Distributeur eau et glaçons
Dégivrage automatique
Pouvoir de congélation 12 kg/24 heures
Autonomie : 8 heures.

Éclairage LED, Classe énergétique A+. L 92,3 x H 175,1 x P 71 cm.

Blanc 30044765* 1499 € Noir 30044809* 1499 €

dont 23 € de taxe Éco-Participation.

Pose libre



SCHNEIDER DUO 208 LITRES

Réfrigérateur : 168 litres

Dégivrage automatique
Clayettes verre,
1 bac à légumes,
5 balconnets.

Congélateur : 40 litres

Pouvoir de congélation 2 kg/24 heures
Autonomie : 10 heures.
1 bac à glaçons.

Éclairage LED.
Classe énergétique A+
L 54,5 x H 149,7 x P 63,8 cm.

Rouge 29029921* 599 €

dont 18 € de taxe Éco-Participation.

Plusieurs coloris disponibles,
consultez nos vendeurs



ACCESSION 119 BOUTEILLES

Conservation uniquement.

6 clayettes bois.
Éclairage interne avec interrupteur.
Thermostat digital 7 à 18° C.
Dégivrage automatique.
Porte réversible.
Prise terre obligatoire.
Capacité utile 221 litres.
Puissance 165 Kwh / 24 heures.
L 50 x H 142 x P 59 cm.

26510101* 479 €

dont 18 € de taxe Éco-Participation.

Eclairage LED



ACCESSION SOUS PLAN

Aspiration maxi 728 m³/h.
2 filtres à graisse en alu.
3 vitesses d'aspiration.
Éclairage bande lumineuse LED.
Niveau sonore 60 dB.
Ø d'évacuation 150 mm.
L'aspiration commence à la hauteur de 25 cm.
Possibilité de montage déporté du moteur (accessoires fournis dans l'emballage).
L 89,8 x H 0 à 40 x P 12 cm.

Verre noir et inox 29029952* 1099 €
dont 10 € de taxe Éco-Participation.
Filtre à charbon en option.

SCHNEIDER ILOT

Aspiration : 589 m³/h.
Commandes sensibles : Touch Control.
Fonction arrêt automatique
1 filtre à graisse en alu.
3 vitesses d'aspiration.
Éclairage 2 LED.
Niveau sonore 58 db.
Ø d'évacuation : 150 mm
Classe A
Filtres à charbon de série.
H 80/90 x L 60 x P 35 cm

Noir et inox 30044766* 499 €
dont 5 € de taxe Éco-Participation.



BIEN CHOISIR SA CUISINE

ÉTAPE 1

1. Faites le relevé de votre pièce et reportez toutes les informations sur un plan quadrillé

a) Prenez les dimensions exactes de la pièce :

Longueur :
Largeur :
Hauteur sous plafond :

b) Notez l'emplacement et les dimensions des éléments fixés ou qui ne sont pas déplacés :

Radiateur(s) :
Chauffe-eau :
Compteur :

c) Relevez l'emplacement des branchements :

Arrivée d'eau :
Évacuation d'eau :
Arrivée du gaz :
Prises électriques :
Ventilation :

d) Notez les dimensions et la position des ouvertures :

Porte(s) :
Sens d'ouverture :
Fenêtre(s) :
Distance au sol :

2. Listez l'équipement que vous souhaitez conserver

- | | | |
|---|--|--------------------------------|
| <input type="checkbox"/> Réfrigérateur | <input type="checkbox"/> Congélateur | <input type="checkbox"/> Four |
| <input type="checkbox"/> Cuisinière | <input type="checkbox"/> Plaque de cuisson | <input type="checkbox"/> Évier |
| <input type="checkbox"/> Micro-ondes | <input type="checkbox"/> Lave-vaisselle | |
| <input type="checkbox"/> Autres : | | |

3. Listez l'équipement que vous souhaitez acquérir

- | | | |
|---|--|--------------------------------|
| <input type="checkbox"/> Réfrigérateur | <input type="checkbox"/> Congélateur | <input type="checkbox"/> Four |
| <input type="checkbox"/> Cuisinière | <input type="checkbox"/> Plaque de cuisson | <input type="checkbox"/> Évier |
| <input type="checkbox"/> Micro-ondes | <input type="checkbox"/> Lave-vaisselle | |
| <input type="checkbox"/> Autres : | | |

ÉTAPE 2

Choisissez votre implantation

Selon les dimensions et la forme de votre pièce, il est possible de déterminer plusieurs implantations.

En préparant votre projet, pensez à l'utilisation de votre cuisine : préparation des repas, cuisson, lavage, rangement des provisions, de la vaisselle...

Une cuisine fonctionnelle doit prendre en compte le triangle d'activité : c'est le trajet le plus court et le plus simple possible entre l'évier, le réfrigérateur et la plaque de cuisson.

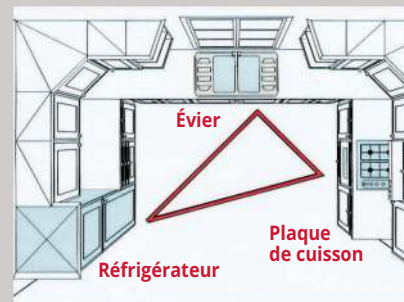

ÉTAPE 3

Dans quel ordre positionner les éléments ?

1. Positionnez d'abord l'évier et les éléments d'angle pour avoir une vue exacte de l'espace restant.
2. Placez ensuite l'électroménager et les colonnes.
3. Installez enfin les autres meubles.
4. Indiquez les sens d'ouverture des portes...



ATTENTION

Nos appareils peuvent subir quelques modifications en cours d'année..



Un réseau
et des équipes
proches
de vous!



PLUS DE 500 POINTS DE VENTE près de chez vous!

Très fréquemment issus de lignées familiales, **le dirigeant et l'équipe de votre Gedimat** sont profondément ancrés dans leurs territoires et **connaissent parfaitement vos besoins** et particularités.

Illustrations non contractuelles. Textes et prix valables sous réserve d'erreurs typographiques. Prix maximum conseillés. Nos prix peuvent être actualisés en fonction des changements de prix de nos fournisseurs. (Prix T.T.C. Les prix de vente de nos catalogues sont calculés sur la base du taux de T.V.A. en vigueur au 1^{er} janvier 2020 : 20%, sauf Belgique T.V.A. 21% paiement comptant). Gedimat se réserve le droit de modifier ou de supprimer sans préavis les modèles caractéristiques des produits définis dans le présent catalogue. Le prix de nos produits par conditionnement est disponible en point de vente.

Nos prix s'entendent sous réserve de modification liée à l'application, prévue à l'article R 543-247 du code de l'environnement, d'une contribution aux coûts d'élimination des éléments d'ameublement. Voir prix des différents conditionnements et conditions en magasins.

Illustrations : Pierre Lepec - Photos : Studio Fanet / Studio Contrejour / www.3drender.es / © iStock : BeauSnyder, Stevecoleimages, Fotostorm, Andresr, PeopleImages, Maica, Jacoblund, Pixdeluxe, SeventyFour, Yacobchuk, YakobchukOlena, PredragImages, 1001nights, Choreograph.

Prix valables jusqu'au 30 juin 2020

**8 PROJETS
À DÉCOUVRIR**

à retrouver de la page 4 à 19

Catalogues
GRATUITS*



TROUVER L'INSPIRATION au fil de nos catalogues!

Du sol au plafond, des fondations aux finitions, en neuf comme en rénovation, vous trouverez tous les produits, tous les services et les meilleurs conseils pour bien réaliser votre projet.

