

# H.koenig

Instruction manual  
Manuel d'utilisation  
Bedienungsanleitung  
Handboek  
Manual de utilización  
Manuale d'uso

## SWR32



**Robot Vacuum cleaner**  
**Aspirateur robot**  
**Staubsauger-roboter**  
**Stofzuiger robot**  
**Robot aspirador**  
**Aspirapolvere robot**









**ENGLISH**














Thank you for purchasing our new robotic vacuum cleaner SWR22. Please read carefully this manual before using !

**Safety Precautions :**

 **Caution**

<p>No one else can disassemble, maintain or transform the product except the maintenance technicians designated by our company, or it may cause fire, electric shock or personal injury.</p>		<p>Don't use the other charger but the equipped one of the robot, or it may cause product damage, electric shock or fire due to high voltage.</p>	
<p>Don't touch high-voltage power cord of the electric appliance with your wet hand, or it may cause electric shock.</p>		<p>Don't bend the power cord overly or place weight on it, or it may cause power cord damage, fire or electric shock.</p>	
<p>Don't twist your clothes or any part of your body (head, finger, etc.) into the brush or wheel of the robot, or it may cause personal injury.</p>		<p>Don't approach cigarette, lighter, match and other heat objects or combustible materials such as the gasoline cleaner.</p>	

 **Caution**

<p>Don't forget to turn off the power while transporting or storing the cleaner for long, or the battery may be damaged.</p>		<p>Insert the power cord of the charger well or it may cause electric shock, short circuit, smocking or fire.</p>	
<p>Check whether the charger and socket is connected well, or it may cause charging failure or even fire.</p>		<p>Remove all easily damaged objects (including luminous objects, fabrics, glass bottles, etc.) before using, or it may cause damage to these objects or affect the using of the cleaner.</p>	
<p>Please use the cleaner cautiously in the presence of the children to avoid frightening or harming them.</p>		<p>Don't stand or sit on the cleaner, or it may cause damage to the cleaner or personal injury.</p>	
<p>Don't make the cleaner take in water and other liquors for fear of the product damage.</p>		<p>Don't use the cleaner on small tables and chairs or other small space, otherwise the cleaner may be damage.</p>	
<p>Don't use the cleaner outdoors, or it may cause the product damage.</p>		<p>Don't use the cleaner in commercial places, or the cleaner may be damage by excessive use.</p>	
<p>Don't leave movable thread, wire and other objects with the legend of more than 150mm on the ground or the brush may be entangled.</p>		 	
<p>The cleaner is not for use of the disabled (people with physical or mental handicap), children and those who use the cleaner before reading the user manual carefully.</p>			

## Applicability :

The product, mainly applicable to home, hotel rooms and small office, is good for cleaning to various short-haired carpet, wood floor, ceramic tile, etc.

## Function introduction:

It is the new generation Robotic vacuum cleaner with rechargeable battery, controlled by advanced intelligent program, with the following function : automatic vacuum cleaning, mopping, sterilizing, timing cleaning, "full go" cleaning, wireless remote control, speed selection ; easy to use and clean.

## Components of the cleaner :



Cleaner



Remote control



Auto charging  
docking station



AC/DC adaptor



Manual



Space isolator



Trailing Bar



Mop pad (two)



Dust Brush



Side brush (two)



Filters (two)










## Introduction:

### Control panel of main body :





	<p>Menu display :</p> <ol style="list-style-type: none"> <li>1.  Date/week set display</li> <li>2.  Wheel rotation/speed display</li> <li>3.  UV lamp display</li> <li>4.  Auto cleaning display</li> <li>5.  Spot cleaning display</li> <li>6.  Current week display</li> <li>7.  Malfunction display</li> <li>8.  Charging/power display</li> <li>9.  Time/error code display</li> <li>10.  UV lamp key</li> <li>11.  Auto cleaning key</li> <li>12.  Spot cleaning key</li> </ol>
--	--




## Function information of display interface


Make sure full charged 5/6 hours (the battery should be charged and discharged for about 2 or 3 times before reaching the best performance). Turn on the power switch, the buzzer will ring once and the display will show as follows :

1. “  ” displays the current date per week automatically based on the date.
2. “  ” displays in case of malfunction, "88:88" displays the failure code from E001 to 034.
3. “  ” displays the battery, three grids mean full power, or decreased power with less grids.
4. “  ” means the cleaner is in charging, the battery is not enough if the icon is flickering, or full if stops flickering..
5. “  ” displays the timing cleaning time, current time per day and malfunction code..
6. “  ” means running speed ; faste speed on speed 1 , or slow on speed 2.
7. “  ” displays the UV lamp is on when the cleaner is working, when open the UV lamp, it can sterilize, or off when not working.
8. “  ” displays the cleaner is cleaning in the spot cleaning mode.
9. “  ” displays the cleaner is cleaning in the auto cleaning mode.

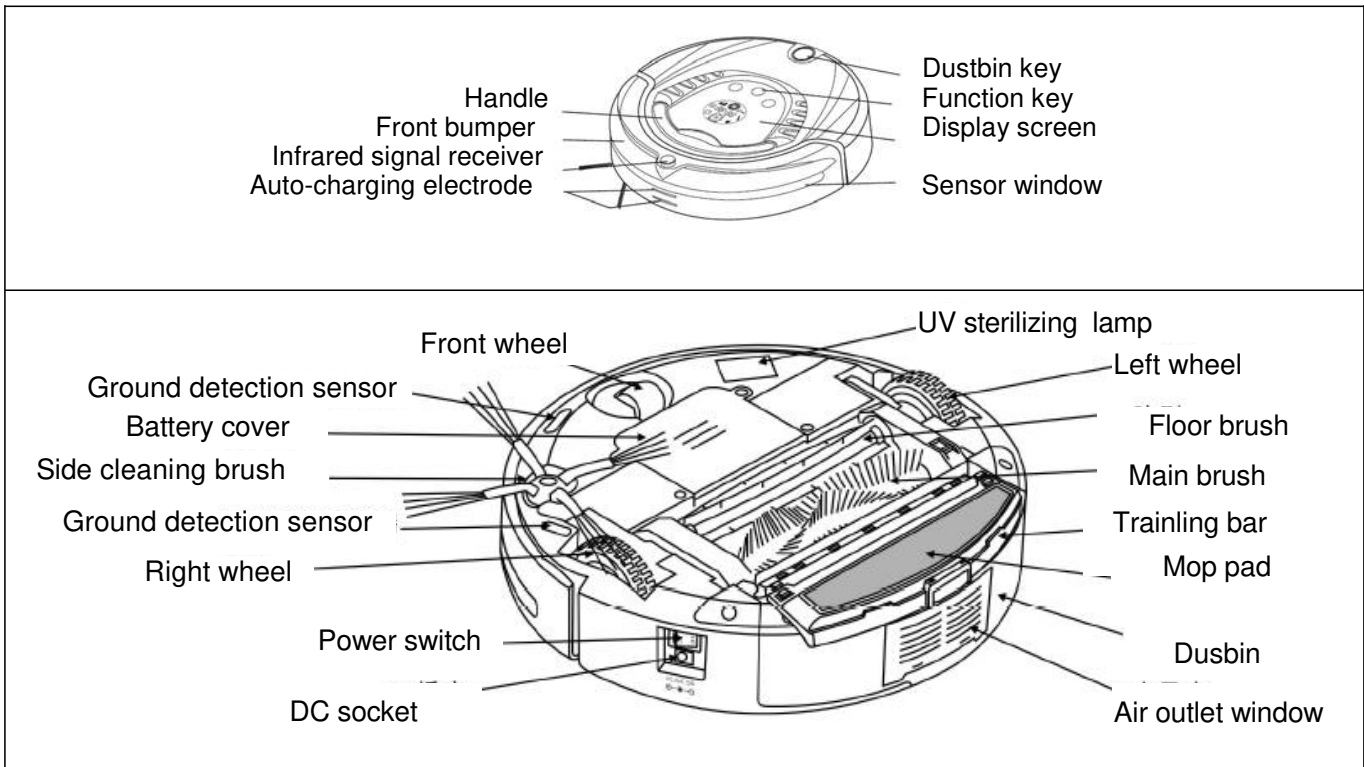
The following displays functions will only be selected and set in the remote control :

1. “  ” means selecting cleaning day or some days or everyday of one week.
2. “  ” displays the time and timing cleaning setting.
3. “  ” means adjusting the speed of the wheel.
4. “  ” displays the current date per week.

Touchkeys	Function description
1. Auto cleaning key  	a Clear up gadgets or obstacles in the room before cleaning, and then press Automatic cleaning key, it will clean by spiral, linear, zigzag, follow the wall modes automatically. b You can choose fast or slow running when cleaning. c The cleaner will stop running in case of low battery, then it will ring ten times and search the docking station for charging automatically. d The cleaner will stop cleaning if you press any keys during cleaning.
2. Spot cleaning key  	a Press spot cleaning key, it will enter the area about 1m <sup>2</sup> and clean by the spiral mode. b Choose the fast cleaning time of about 2 minutes and low cleaning time of about 4 minutes, and it will stop automatically after the cleaning. C The cleaner will stop cleaning if you press any keys during cleaning.
3. UV lamp key	This cleaner is supplied of a UV lamp which can disinfect the floor and it is especially suitable for people suffering allergy or for home with pets. a Turn on the power of the main body, the display will light. b Press the UV key, the icon “  ” will be display, UV lamp will be on if the cleaner is working, or off if the cleaner stops working. c If the UV lamp is unused, press the key to turn off, the icon will be off. d The on/off mode of UV lamp will be memorized automatically.

 : The keys of main body are of electronic touch type, you only need to touch them lightly with your finger while using it. Besides, you should clean the keys and the space between them to remove water or oil stains, or may cause the touch failure.

**Parts :**



**Installation of docking station and charging for the cleaner :**

**Automatic recharging :**

1. Install the docking station on the flat ground firmly and against the vertical wall.
2. No obstacle or hollow areas 3m away from the docking station in the front and 0.5m on the right and left.
3. The cleaner cannot search the docking station for charging if the infrared signal transmitting window of the recharger is covered.
4. Connect the output terminal of the adaptor with DC socket of the docking station.

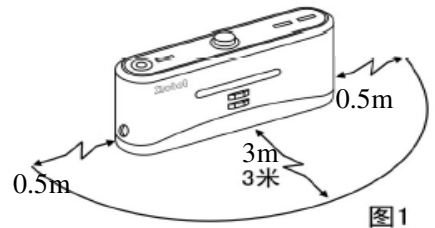

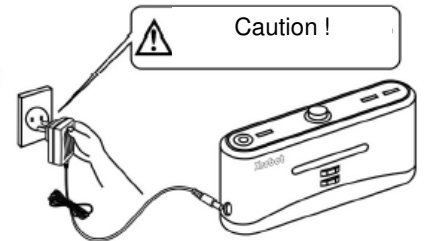


图 1

 : Please place the power cord of the adaptor along the wall, or it may interfere with the brush or wheels.



**Manual charging :**

1. You can use the adaptor or docking station of the cleaner to charge for the main body directly.
2. Connect the output terminal of the adaptor with DC socket of the main body while using the adapter for charging..

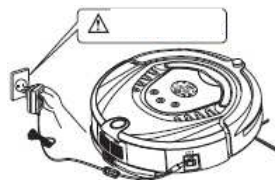
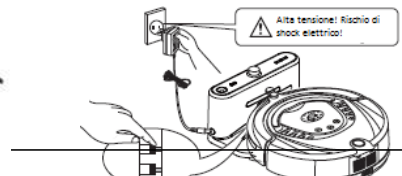


Figure 1



3. Press Docking in the remote control if you want to charge for the main body, the cleaner will search the docking station for charging within available scope automatically.

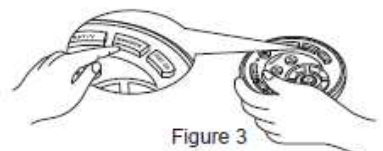


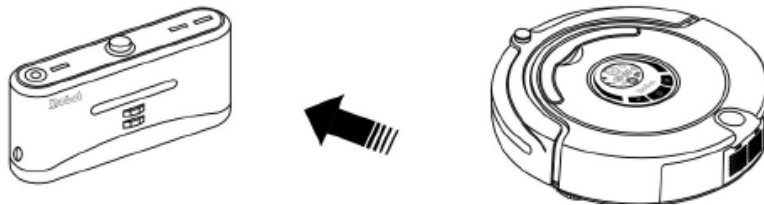
Figure 3

4. Press any key in host panel or Power off and Docking keys in the remote control while the cleaner is searching for the docking station, the cleaner will then stop searching.
5. After the battery is used up, the first grid of the charging icon will flicker, when the second and then the third grid will flicker showing it is charging, stop flickering after completing the charging.
6. Turn on the cleaner, full three grids show enough power, one grid missing means the decreased power, and it should be charged after three grids missing.



#### Automatic charging :

The cleaner will search the docking station for charging automatically in case of low battery during cleaning.

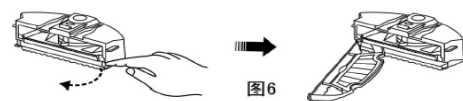
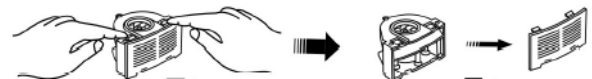
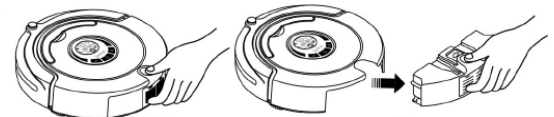


1. The cleaner may fail to find the docking station due to the obstacle, decreased battery and complex condition, so the docking station should be put in wide space.
2. When the cleaner finish cleaning, the temperature of the battery is very high ; so charging time will be longer.

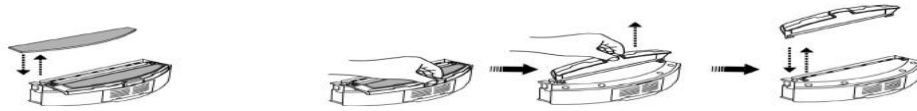
#### Assembly & disassembly and cleaning of dustbin :


Assembly & disassembly of dustbin :

1. Extract the dustbin by pressing the red key on top.
2. Press the orange button on it, and then the blower will pop up automatically.
3. Reverse the blower, release 2 fasteners and open the cover.
4. Open the bracket and the filter will appear.
5. Change a new filter, press the semicircle bracket by one hand to release the fastener from the filter screen, and remove the filter grid by the other hand and then change a new one.



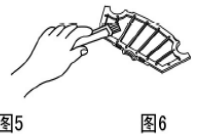
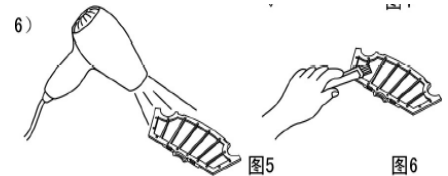
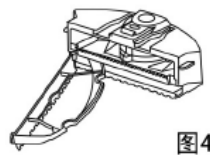
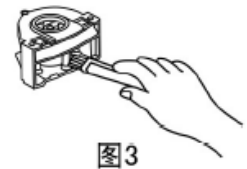
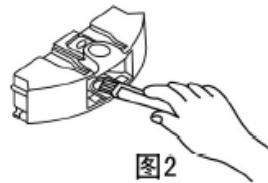
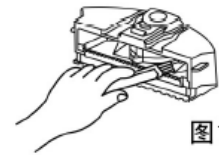
6. Reverse the dustbin, tear out the mop, release the trailing bar and then unplug the right and left fasteners on the bottom of the dustbin. All parts should be assembled as before disassembly.



 : Don't use the mop and trailing bar on the carpet or uneven ground.

### Cleaning of dustbin and blower :

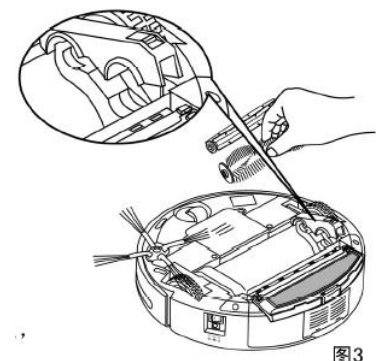
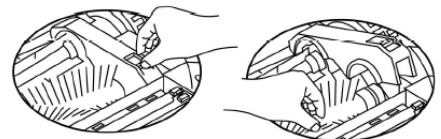
1. First dump the dust, and the, and then clean it with dust brush.
2. Pop up the blower, and then clean the air inlet/outlet with dust brush.
3. **Don't clean the blower in water !**
4. Pop up the blower, take out the filter, and then clean the dustbin in water.
5. Clean the filter by hairdryer or dust brush.
6. After cleaning, you can assemble it firmly as before the disassembly.



### Assembly & disassembly and cleaning of main brush, floor brush, side brush :

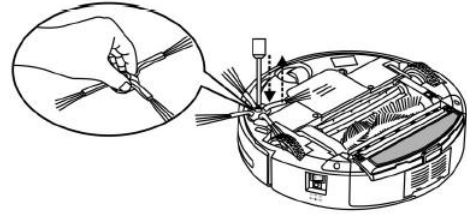
Assembly & disassembly of mid cleaning brush and floor brush :

1. Force the locking bar forward and raise the cover by right thumb, and then raise rod of the mid cleaning brush by your left hand.
2. Take out the main brush and floor brush.
3. Insert the main brush and floor brush into the holes before closing the cover in assembly.



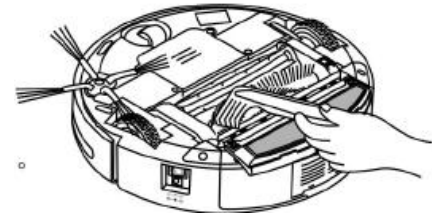
### Assembly & disassembly of side brush :

1. Release the screw in the main shaft of the side brush before changing the side brush.
2. Press the side brush against the main shaft and then fasten the screw.



### Cleaning of main brush and floor brush :

1. Clear the hair or big dust particles on the brush and floor brush regularly to improve the cleaning performance. Clean the dust at the air intake. Clean the wastepaper or small particles by dust brush directly. Rotate the brush carefully and cut by scissors or pull by hand the hair, yarn and other twisted objects.

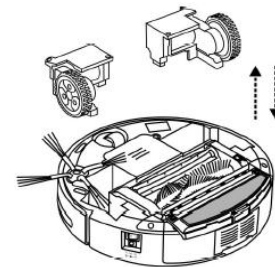


2. The cleaning of the main brush and floor brush can be done by reference to the assembly & disassembly.

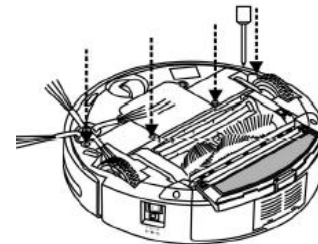
### Assembly & disassembly and cleaning of Left/Right wheel and front wheel :

#### Assembly & disassembly and cleaning of Left/Right wheel :

1. Release the screw of the left/right wheel by the screwdriver.
2. Take out the left/right wheel and clean them with the brush.  
**Don't wash them in water !**

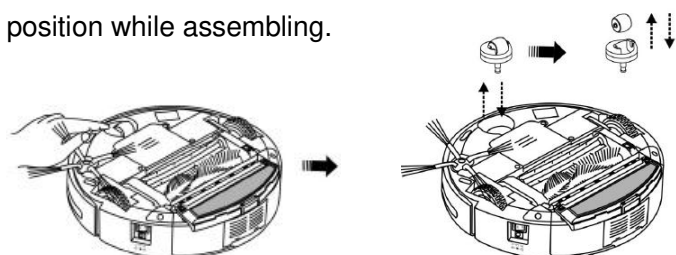


3. Place the left/right wheel in the original position, and tighten the screw while assembling.



#### Assembly & disassembly and cleaning of front wheel :

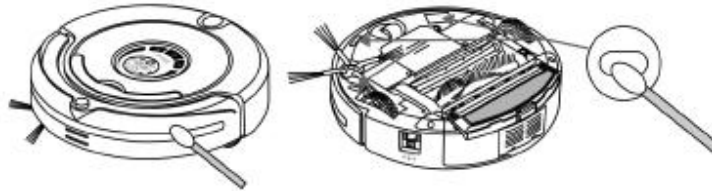
1. Pull out the front wheel with your finger and tools and then clean it.
2. Insert and press the front wheel into the right position while assembling.





## Cleaning of sensor and infrared transparent window :

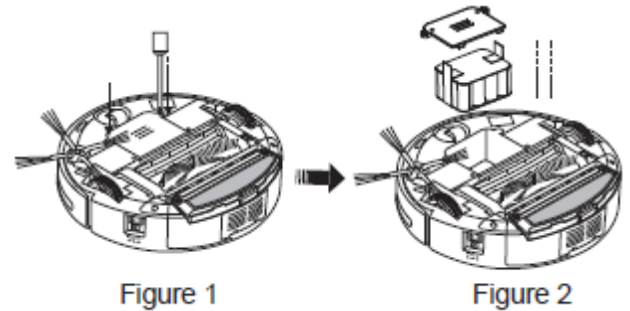
1. Clean the sensor and infrared transparent window with the cotton swab or soft cloth.
2. The wall detection sensor is in front of the cleaner, while the ground detection sensor and infrared transparent window are at the bottom of the cleaner.
3. Please keep the transparent window clean so as to make the robot work better.



## Replacement of battery :

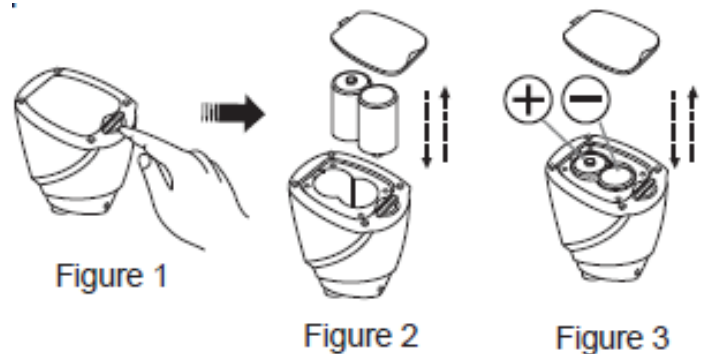
### Battery replacement of the cleaner :

1. Release the screw with a screwdriver, open its base plate.
2. Connect two terminals during battery installation.
3. Place the positive and negative poles correctly for fear of the damage due to wrong poles.
4. Set the cleaner in charging status to keep the best performance of the battery while the cleaner is not in use.
5. Ensure using the original battery of the manufacturer for installation, otherwise there may be damage or accident.



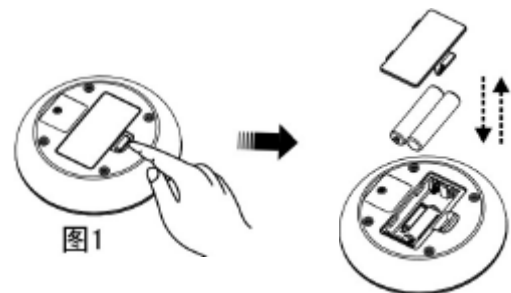
### Battery replacement of the space isolator :

1. Spin the pivot as per figure 1 and the cover will open.
2. Please place the batteries (not included) with correct polarity (=/-)
3. The right place of battery (Figure 3)
4. Please take out the battery if it was unused for long.



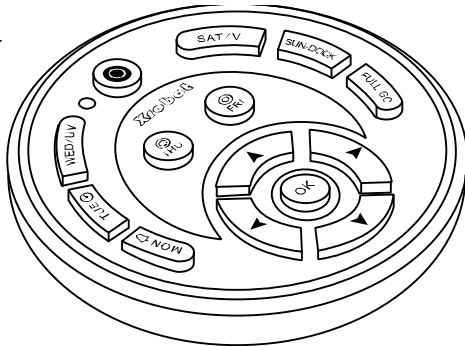
### Battery replacement of the remote control :

1. Open the battery cover and then replace the battery.
2. Please place the batteries (not included) with correct polarity.
3. Please take out the battery if it was unused for long.



1. Please don't forget to take out the battery before discarding the Cleaner.
2. Please remember to turn off the switch before taking out the battery from the Cleaner and Space Isolator.
3. Please don't place the battery in the high-temperature environment above 45°C or in the water.
4. Please don't exert external force to the battery or drop them from high place.
5. The battery should be recycled with safe disposal. Please don't discard it freely or throw it into fire for fear of explosion!

## Remote control :

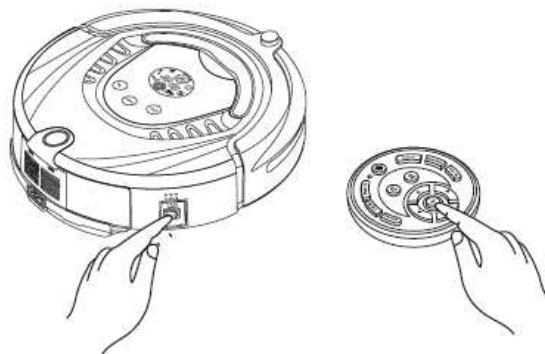


- |              |  |
|--------------|--|
| “ THU ”      | Automatic cleaning key/Thursday                      |
| “ FRI ”      | Spot cleaning key/Friday                             |
| “ TUE ”      | Time set key/Tuesday                                 |
| “ MON ”      | Timing key/Monday                                    |
| “ WED/UV ”   | UV sterilizing key/Wednesday                         |
| “ SUN/DOCK ” | Automatic recharging key/Sunday                      |
| “ SAT/V ”    | Speed selection key/Saturday                         |
| “ OK ”       | Turn off/cancel                                      |
| “ FULL GO ”  | It will work automatically after the battery is full |
| “ OK ”       | Confirmation key                                     |
| “ ▲ ”        | Forward key  |
| “ ▼ ”        | Back key   |
| “ ◀ ”        | Turn left key  |
| “ ▶ ”        | Turn right key                                       |
| “ ▶ ”        | Keys in total  |











## Using method & functional status of control panel :











The following steps are very important, or the remote control may fail.

1. You should check code of the remote control or cleaner.
2. Check the remote control and cleaner have enough power, turn off the cleaner, press OK on the remote control for more than 4s, and then turn on the cleaner without releasing OK. After the cleaner toots twice, release OK, then the code check set is finished.
3. If you fail to hear toot during the code check, just repeat the above process.



: You can use the remote to a maximum range of 10 meters.

Function guide	Function information
Auto cleaning 	Press the key, the Cleaner will clean in the auto cleaning mode ;Press the key again, the Cleaner will stop running.
Spot cleaning 	Press the key, the Cleaner will clean in the spot mode ;Press the key again, the Cleaner will stop running.
Week & time setting  	<ol style="list-style-type: none"> <li>1. Turn on the Cleaner.</li> <li>2. Press <b>TUE</b>  on the remote controller, the icon <b>Week 8</b> in the LCD screen of cleaner will flicker.</li> <li>3. Press correct week button on the remote controller; there is display in icon <b>Week 8</b>, 1 means Sunday, 2 means Monday, ...accordingly, 7 means Saturday.</li> <li>4. After setting correct week , then you can set time</li> <li>5. Press <b>▶</b> to enter time setting, the Icon in the LCD screen of the cleaner will flicker.</li> <li>6. Press <b>▲</b> or <b>▼</b> to set the correct hour.</li> <li>7. Press <b>▶</b> again <b>88:88</b> will flicker</li> <li>8. Press <b>▲</b> or <b>▼</b> to set the correct minute</li> <li>9. After finishing Week &amp; Time Setting, press “OK” to save it</li> </ol>
Timing cleaning setting  	<p>Cleaning week setting :</p> <ol style="list-style-type: none"> <li>1. Turn on the Cleaner.</li> <li>2. Press Timing Cleaning setting button <b>MON</b>  , then the icon  in the LCD screen of the cleaner will flicker.</li> <li>3. Press any week button /some week buttons or all week buttons you want to set timing cleaning on any day or days or everyday of a week, then the selected date or dates will flicker. In , 1 means Sunday, 2 means Monday, accordingly, 7 means Saturday.</li> <li>4. If you want to cancel any setting day or days, just press the week button again.</li> <li>5. after set the clean day of each week, it is possible to set the starting time of cleaning.</li> </ol> <p>Cleaning time setting:</p> <ol style="list-style-type: none"> <li>1. Press <b>▶</b> to enter cleaning time setting, the Icon <b>88:88</b> in the LCD screen of the cleaner will flicker.</li> <li>2. Press <b>▲</b> or <b>▼</b> to select the timing cleaning hour.</li> <li>3. Press again <b>88:88</b> will flicker.</li> <li>4. After finishing Week &amp; Time Setting, press “OK” to save it.</li> </ol> <p>Cleaning Week setting :</p> <p>When the cleaner is connected to the Docking Station, at the setting time it will start cleaning automatically (when the battery is fully charged); when the cleaning is finished or the battery is low, the cleaner will go back to the Docking Station automatically.</p>
Full go function setting  <b>“D”</b> 	<p>Press FULL GO, “D” in the icon  will flicker, the cleaner will start cleaning automatically when the battery is charged (5/6 hours charging); this function is suitable for large house which one full charging can not clean all the rooms.</p> <p><b>Remark: Can not set timing cleaning and full go function at the same time !</b></p>
Speed selection	<p>Press the “SAT/V” key repeatedly, you can choose fast or slow speed. It will have automatic memory after the speed selection (fast 1, slow 2)</p>

Function guide	Function information
Turn off/cancel/stop 	<ol style="list-style-type: none"> <li>1. Turn on the power switch of the cleaner, and press the key can turn on/off the Cleaner .</li> <li>2. You can stop the running mode by pressing the key .</li> <li>3. You can delete and return to the original setting if you get wrong sets or want to stop setting.</li> <li>4. Press the key for more than 5s, you can delete all set and memory and return to the initial status</li> </ol>
OK key	You must press "OK" to save any setting you did
UV lamp key 	You can turn on/off UV lamp by pressing the "UV" key while the cleaner is in the Standby mode or running. The on/off set will be memorized automatically.
Auto Docking Key	While the Cleaner is in the Standby mode or running, the Cleaner will search the Docking Station for charging after you press "SUN/DOCK" key.
 Forward key	Press "Forward", the Cleaner will run forward cleaning press  can stop. It will stop automatically in case of the obstacle.
 Backward key	Press  for long, the Robot will run backward cleaning, and it will stop after you release the key.
 Turn left key	Press  and release till the Cleaner turn left to the direction you want. It will stop automatically in case of the obstacle.
 Turn right key	Press  and release till the Cleaner turn right to the direction you want. It will stop automatically in case of the obstacle.

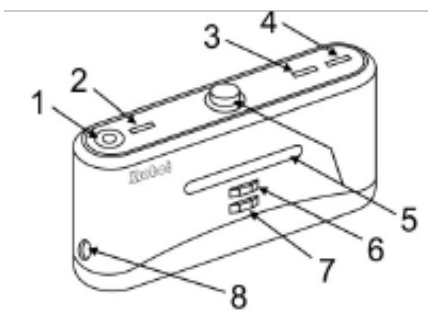


**You should use the remote control within 10m (radio signal scope), or you may fail to control the main body.**

**The Cleaner may fail to find the Docking Station due to the obstacle, complex condition or because the battery' power used up .**

## Auto charging docking station

### Docking Station Display and Control Panel :



1. LED decorative light (a little essence can be placed above)
2. Decorative light switch
3. Power LED
4. Charging indicator
5. Signal transmitting
6. Charging positive electrode
7. Charging negative electrode
8. Charging power DC socket

### Using method & functional status of the docking station :

No.	Function guide	Function Information
1	LED decorative light	Turn on the decorative light to activate the atmosphere, and place in the glowing center of the light a little essence, which will give off charming aroma after heating.

2	Decorative light switch	Press the switch to turn on/off while the decorative light is on.
3	Power LED	The power LED will light when the docking station is connected with the power, or turn off if not connected.
4	Charging indicator	The indicator will flicker while the recharger is connected with the cleaner.
5	Signal transmitting	Transmitting signal is the only way to lead the cleaner to return the docking station for charging, so the signal transmitting position should be clean for long without any obstacle on it.
6、7	Recharging positive & negative electrode	The electrode and that of the cleaner are connected to charge under contact mode, so the position should be clean without any obstacle on it while using, or there will be impact to the charging.
8	Charging power DC socket	The power DC socket, called recharger for short, used to connect output terminal DC24V of the adaptor, is the charging transit station between the cleaner and adaptor, so the recharger should be placed against the wall firmly and the adaptor cable should be away from the recharger, or the robot may have impact and winding during cleaning.



**Some essence may damage the plastic surface, so please make purchase and use after consideration.**

## Space isolator

Space isolator display and control panel :

Overall display	Function instructions
	<p>1. Toggle switch</p> <p>a  Turn off  b  Low  c  Middle  d  High</p>

### Function Introduction of Space Isolator :

Space Isolator, an accessory of the cleaner, can block area by sending special infrared signal so as to prevent the Cleaner from entering some unnecessary areas.

### Using Method & Functional Status of Space Isolator :

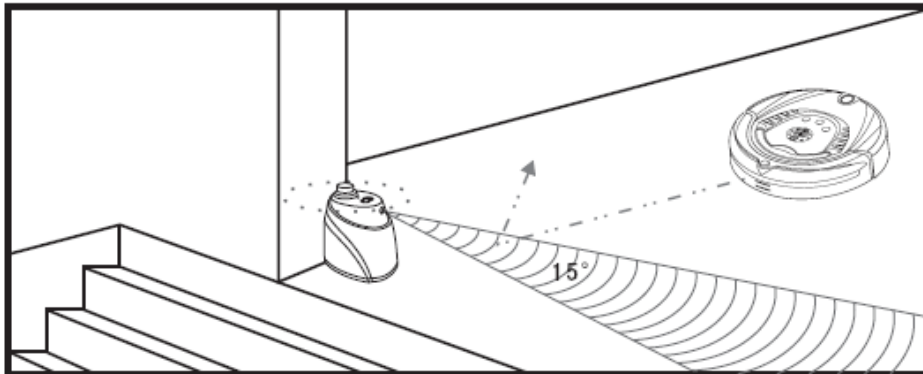
No.	Name	Function information
1	Toggle switch	You can switch the function by sliding  repeatedly : Turn off, Low, Middle and High.
a	Turn off	Slide  to the position, then the power is off.
b	Low	Slide  to Low and turn on the power, you can select the distance within 4m as required by infrared wall.
c	Middle	Slide  to Middle and turn on the power, you can select the distance within 6m as required by infrared wall.
d	High	Slide  to High and turn on the power, you can select the distance within 8m as required by infrared wall.
3	Infrared wall transmitting signal head	Slide , then you can adjust the distance of the Space Isolator.
4	Near-infrared transmitting head	The near-infrared transmitting signal makes the Cleaner run outside the Space Isolator scope of 50-100cm without any impact to it.
	Power LED	The Power LED will flicker once every 8s until the low battery after you  slide  to Low,  Middle and  High, and the Cleaner works normally.



1. Open the battery cover before using, place 2x"D" batteries (not included) into the box correctly. Pay attention to the polarity or the Space Isolator will not work.
2. The battery consumption duration is related to the selected transmitting distance and working duration, please select proper transmitting distance and low transmitting power to save the battery, so don't forget to turn off the toggle switch while unused.
3. There will be some difference in the direction, transmitting infrared signal of the Space Isolator and receiving distance of the Cleaner due to environmental impact and movement of the Cleaner during the actual using. The difference above may vary based on the actual environment and different battery power of the Cleaner and Space Isolator.

#### **Installation method of Space Isolator:**

1. The Space Isolator is placed at the entrance to the stair or room generally.
2. You can place the Space Isolator at proper position to stop the Cleaner passing through some places.
3. Remove obstacles from the area you want to block in front of the Space Isolator as much as possible for fear of poor effect.



1. The Space Isolator should be placed at the same level of the ground where the Cleaner is running.
2. You should check whether the Cleaner can pass the Space Isolator while using it first.  
The distance between the Space Isolator and recharger should be more than 3m, or there will be interference.
4. The Docking Station should not be installed within the signal scope of the Space Isolator.

## **Trouble shooting :**

### **The cleaner doesn't work or clean poorly :**

1. Check whether turning on the switch.
2. Check whether the dustbin, filter and intake are clean, and whether the side brush works.
3. Check whether the battery voltage declines greatly.

### **The remote control doesn't work :**

1. Check the battery status of the remote control.
2. Check the battery status of the robot.
3. Whether check code between the remote control and main body.
4. Check whether the remote control is within the available scope of the signal transmitting.

### **The cleaner can not charge automatically :**

1. Check whether the adaptor is connected well with the charger and whether power LED of the charger lighting.
2. Check whether the battery power is too low ; if so, charge the cleaner with the adaptor directly.
3. Make sure there is no barrier in front of the docking station.
4. Use the remote controller to let the cleaner go back to the docking station.

### **Increased noise in cleaning :**

1. Clean the dustbin and filter.
2. Check whether the brush or side brush is too dirty.
3. If the noise still too big, you may send back the cleaner to the after sale service maintenance to add lubricants.

### **The cleaner stops working suddenly and rings intermittently :**

1. Check whether the set cleaning time is over.
2. Check whether there are failure codes on the display by reference of the followings.

### **The cleaner back off continuously :**

1. Avoid use in sunlight or dark color carpet.
2. Pat the front bumper.

### **The cleaner dropped from the stair :**

Clean the ground detection sensors at the front bottom of the cleaner.

### **The cleaner can not auto-charging after didn't use in a long time :**

Use adaptor to full charged first.

### **The cleaner stop to work, but not error code display :**

Don't disassemble and maintain it by yourself, contact the after sale service maintenance.

## Failure information which may appear during using :

Code	Failure Cause	How to solve
E001	Ground detection sensors	Clean the sensors at the front bottom of the cleaner
E002	Middle brush	Clean the rubbish such as hair, thread wrapped on the brush
E003	Power off	Use the adaptor to charge, after full charged, then use again
E004	Left & right wheel	Check the left and right wheels, clean the rubbish on it
E005	Dustin poor contact	Check the dustbin and re-fix the dustbin after cleaning



**If the failure still exist after the above check, please contact the after-sale service maintenance, professional maintenance staff or the technical center of the company, don't disassemble and maintain it by yourself.**

### CAUTION:



Do not dispose of this product as it has with other household products. There is a separation of this waste product into communities, you will need to inform your local authorities about the places where you can return this product. In fact, electrical and electronic products contain hazardous substances that have harmful effects on the environment or human health and should be recycled. The symbol here indicates that electrical and electronic equipment should be chosen carefully, a wheeled waste container is marked with a cross.

Manufactured and imported: Adeva SAS 8 rue Marc Seguin 77290 Mitry-Mory FRANCE







[www.hkoenig.com](http://www.hkoenig.com) - [contact@hkoenig.com](mailto:contact@hkoenig.com) - Tel 01 64 67 00 01















## **FRANCAIS**

### **Précautions de sécurité:**

#### Avertissement

<p>Personne ne peut démonter, entretenir ou transformer le produit à l'exception de l'entretien fait par des techniciens désignés par notre entreprise, car cela pourrait causer des problèmes de feu, d'électrocutions ou des blessures.</p> 	<p>Ne pas utiliser de chargeur autre que celui distribué avec le robot car cela pourrait causer des dommages, chocs électriques ou incendies dû à une grande tension.</p> 
<p>Ne pas toucher le cordon d'alimentation à haute tension de l'appareil électrique avec les mains mouillées car cela peut causer un choc électrique.</p> 	<p>Ne pas trop plier le cordon d'alimentation ou mettre du poids dessus car cela pourrait endommager le cordon, causer un incendie ou provoquer un choc électrique.</p> 
<p>Ne laissez pas entrer vos vêtements ou une partie de votre corps (tête, doigt, etc.) dans la brosse ou roue du robot car cela pourrait causer un risque de blessure.</p> 	<p>Ne vous approchez pas d'une source de feu telle que cigarette, briquet, allumette et autres sources de chaleur ou autres matériaux à combustibles tels que le filtre à essence.</p> 

#### Attention

<p>Ne pas oublier de couper l'alimentation lors du transport ou quand l'aspirateur est rangé pour une longue période car la batterie risque de s'endommager.</p> 	<p>Insérez de la bonne façon le cordon d'alimentation du chargeur car cela peut provoquer un choc électrique, un court-circuit, de la fumée ou un incendie.</p> 
<p>Vérifiez si le chargeur et la prise sont bien reliés, car cela peut provoquer une panne voir un incendie.</p> 	<p>Enlevez tous les objets facilement endommageables (y compris les objets lumineux, tissus, verre, bouteilles, etc.) avant d'utiliser car cela peut affecter l'utilisation de l'aspirateur.</p> 
<p>Faites attention en utilisant l'aspirateur en présence d'enfants car l'aspirateur peut les effrayer ou leur faire du mal.</p> 	<p>Ne pas se tenir debout ou s'asseoir sur l'aspirateur car cela peut causer des dommages à l'aspirateur ou des blessures.</p> 
<p>Faites attention à ne pas mouiller l'aspirateur avec de l'eau ou n'importe quel liquide, de peur que le produit s'endommage.</p> 	<p>Ne pas utiliser l'aspirateur sur de petites tables et chaises ou tout autre petit espace car l'aspirateur risque de s'endommager.</p> 
<p>Ne pas utiliser l'aspirateur en usage extérieur car cela peut provoquer sa détérioration.</p> 	<p>Ne pas utiliser l'aspirateur dans des endroits de grand passage ou l'aspirateur risque d'être endommagé par un usage excessif.</p> 
<p>Ne laissez pas d'objets du type fil, câble et autre d'une longueur de plus de 150 mm sur le sol car ils peuvent rester coincés dans la brosse.</p> 	
<p>L'utilisation de l'aspirateur n'est pas adaptée pour les personnes handicapées (personnes atteintes d'un handicap physique ou mental), les enfants et tous ceux qui utilisent l'aspirateur avant de lire attentivement le manuel d'utilisation.</p> 	

## Zones d'utilisation possible:

Le produit s'utilise principalement pour la maison, les chambres d'hôtels et les petits bureaux. C'est un bon appareil pour le nettoyage de diverses moquettes et tapis à poil court, plancher de bois, sol dur, céramique, etc.

## Introduction aux fonctions de l'aspirateur:

C est un aspirateur robot nouvelle génération avec une batterie rechargeable, contrôlée par un programme avancé intelligent, avec les fonctions suivantes: aspirateur automatique, nettoyage, stérilisation, programmation du temps de nettoyage, nettoyage entier des surfaces, télécommande sans fil, sélection de la vitesse. Il est facile à utiliser et à nettoyer.

## Composants de l'aspirateur



Aspirateur



Télécommande



Station de charge



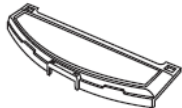
Adaptateur secteur



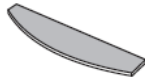
Manuel d'utilisation



Mur virtuel



Support serpillière



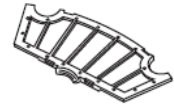
Balais a franges(2)



Brosse

















Brosse à côtés (2)



Filtres (2)

## Présentation:














Vous trouverez ici les éléments principaux qui constituent l'aspirateur robot:







Interface d'affichage	Les signes LCD
<p>Menu d'affichage:</p>  	<p>Menu :</p> <ol style="list-style-type: none"> <li>1.  Voyant de la date et l'heure</li> <li>2.  Molette de rotation / affichage rapide</li> <li>3.  Voyant lampe UV</li> <li>4.  Voyant de nettoyage automatique</li> <li>5.  Point d'affichage de nettoyage</li> <li>6.  Affichage de la semaine en cours</li> <li>7.  Voyant de disfonctionnement</li> <li>8.  Voyant de charge</li> <li>9.  Heure / Code d'affichage d'une erreur</li> </ol> <ol style="list-style-type: none"> <li>1.  Clé lampe UV</li> <li>2.  Clé de l'auto nettoyage</li> <li>3.  Point d'auto nettoyage</li> </ol>

## Fonctions d'information de l'interface d'affichage :

Assurez-vous que l'aspirateur soit complètement chargée pendant 5 ou 6 heures (la batterie doit être chargée et déchargée entièrement environ 2 ou 3 fois avant d'atteindre la meilleure performance).

Appuyer sur le bouton de mise en marche, la sonnerie retentira une fois et l'écran affichera ce qui suit:

1.  Affichage automatique de la date actuelle par semaine.
  2.  Voyant en cas de dysfonctionnement "," affichage du code d'erreur allant d'E001 à 034.
  3.  Trois barres signifient que la batterie est pleine. Moins il y a de barres, moins il y a de batterie.
  4.  Signifie que l'aspirateur est en charge. La batterie n'est pas suffisamment chargée si l'icône clignote, ou complet si celui-ci s'arrête de clignoter.
  5.  Voyant du temps de nettoyage en temps réel, l'heure actuelle par jour et le code de dysfonctionnement.
  6.  Réglage de la vitesse. 1 : vitesse rapide 2 : vitesse.
  7.  Voyant de la lampe UV sur « allumée » lorsque l'aspirateur est en marche, lors de l'ouverture de la lampe UV, ou sur « éteint » lorsqu'il ne fonctionne pas.
  8.  Voyant de l'aspirateur en mode nettoyage.
  9.  Voyant de l'aspirateur en mode nettoyage automatique.
- 
1.  Sélection du jour de nettoyage ou de quelques jours ou d'une semaine entière.
  2.  Affichage de l'heure et du temps de nettoyage.
  3.  Moyens de réglage de la vitesse de l'appareil.
  4.  Affichage de la date en cours et de la semaine.

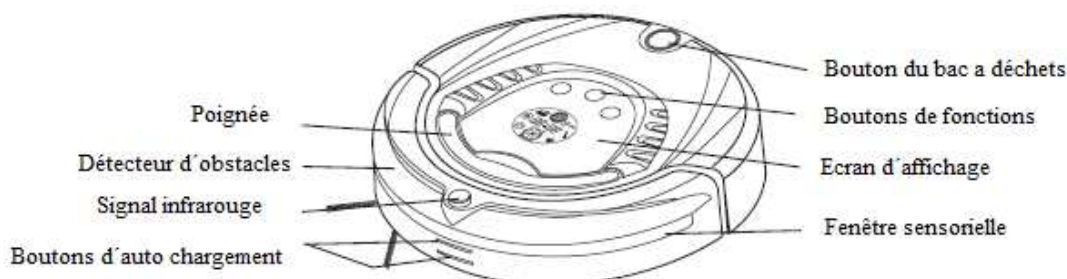
Fonctions d'opération des touches clefs :	Description de la fonction :
1. La touche d'auto nettoyage 	a. Enlever les objets et obstacles présents dans la pièce à nettoyer avant de mettre en marche l'aspirateur. Appuyez ensuite sur le bouton nettoyage automatique.  L'aspirateur fonctionnera en faisant des spirales, en ligne, en zig-zag, suivant les différents modes automatiques. b. Vous pouvez choisir la vitesse rapide ou lente pour le mode de nettoyage. c. L'appareil s'arrêtera de fonctionner si la batterie est faible. Il sonnera 10 fois avant de chercher le support de la recharge automatique. d. L'aspirateur s'arrêtera de fonctionner si vous appuyez sur n'importe quel bouton de l'appareil durant son fonctionnement.
2. Bouton de nettoyage 	a. Appuyer sur le bouton de la clef de nettoyage  , de cette manière l'aspirateur nettoiera en spirale une surface de 1m <sup>2</sup> b. Le mode rapide de nettoyage dure 2 minutes et le lent 4 minutes. Il s'arrêtera automatiquement après avoir fini c. L'aspirateur s'arrêtera de fonctionner si vous appuyez sur n'importe quel bouton de l'appareil durant son fonctionnement
3. Bouton de lampe UV	a. Appuyer sur le bouton ON du corps principal de l'appareil. L'affichage s'allumera. b. Appuyez sur le bouton de la lampe UV, l'icône  apparaîtra et la lampe UV se mettra sur ON si l'aspirateur est allumé ou sur OFF s'il est éteint c. Si vous n'avez pas besoin d'utiliser la lampe UV, appuyez sur le bouton pour l'éteindre, et l'icône  s'éteindra d. Le mode ON/OFF de la lampe peut être mémorisé automatiquement. Ce nettoyage est spécialement conçu pour les personnes souffrant d'allergies et les maisons avec animaux domestiques



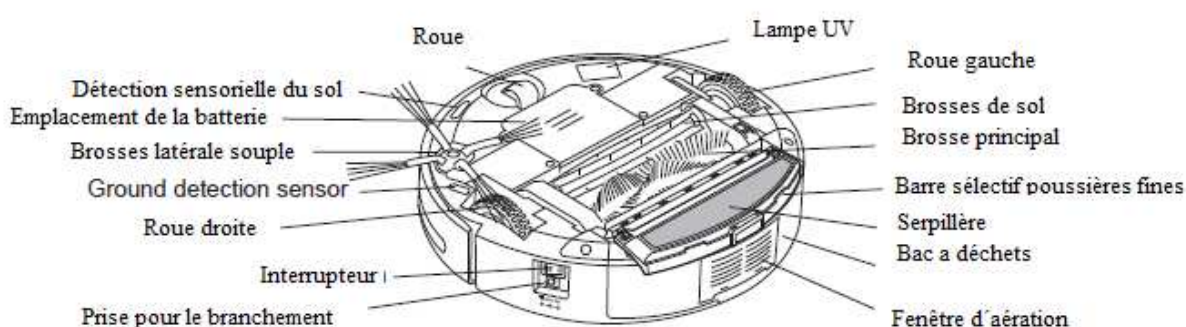
Les touches du corps principal de l'appareil sont de type électronique, vous avez juste besoin de les toucher doucement avec vos doigts pour l'allumer. A côté de ça, vous devez nettoyer les touches et l'appareil avec un tissu humide d'eau, autrement cela peut causer l'usure des touches si celles-ci ne sont jamais nettoyées.

## Les parties :

### Le haut de l'appareil :



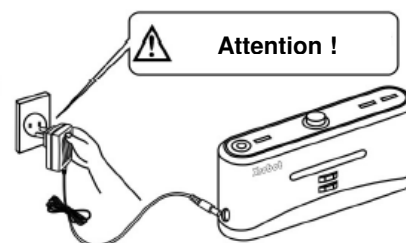
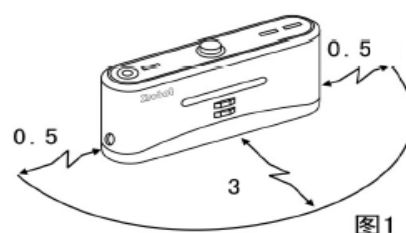
### Le dessous de l'appareil :



## Installation de la station d'accueil et de la recharge automatique :

### La recharge automatique :

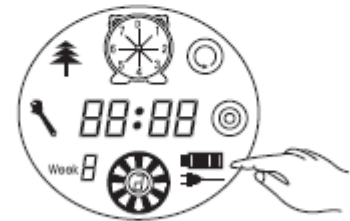
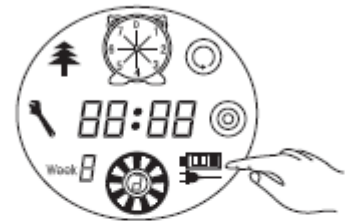
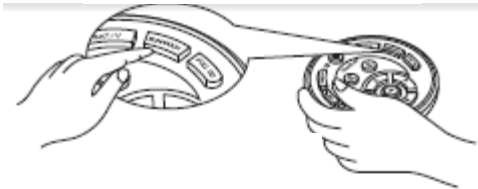
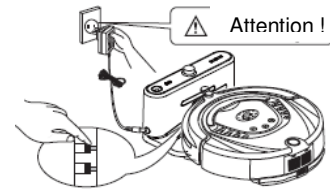
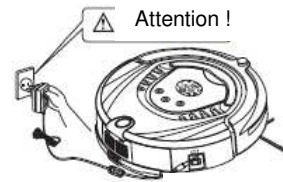
1. Installer la station d'accueil fermement et verticalement sur le sol.
2. Pas d'obstacles ou de surfaces creuses à 3 mètres devant l'appareil et 0.5 mètres sur les côtés de l'appareil.
3. L'aspirateur ne peut pas chercher la station d'accueil si le signal infrarouge transmit par le cadran est couvert.
4. Connecter l'adaptateur à la prise afin de brancher la station de recharge.



Placer la corde de la prise au sol lors du chargement afin d'éviter que le fil ne se coince dans les roues ou les brosses.

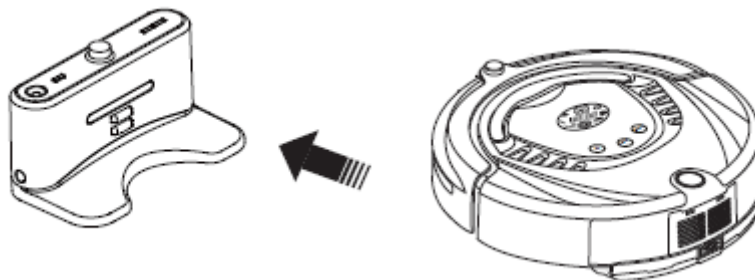
## Chargement manuel :

1. Vous pouvez directement brancher la prise de la station de recharge à l'aspirateur.
2. Connecter la prise avec le socle de branchement de l'aspirateur prévu à cet effet.
3. Avant de charger l'appareil, connecter la prise avec la station de recharge, en s'assurant que l'aspirateur soit bien contre la station.
4. Appuyer sur le bouton « DOCKING » dans le panneau de configuration des boutons si vous voulez recharger l'aspirateur, l'appareil recherchera la station de recharge pour le recharger sans avoir besoin d'être à une certaine distance de la station.
5. Appuyer sur un bouton dans le panneau d'accueil ou appuyer sur « POWER OFF » et « DOCKING » dans le panneau de configuration quand l'aspirateur recherche la station de recharge. Celui-ci arrêtera alors sa recherche.
6. Lorsque la batterie est en charge, la première barre de chargement de l'icône se mettra à clignoter, et lorsque la deuxième et la troisième feront la même chose, cela veut dire que la batterie se charge normalement. Elle sera entièrement chargée lorsque toutes les barres de la batterie seront fixes.



## Chargement automatique :

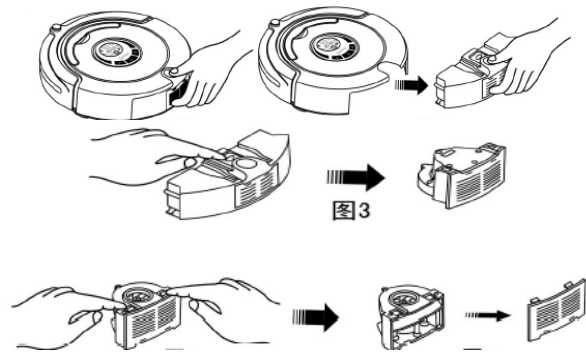
L'aspirateur va rechercher la station de recharge automatique en cas de batterie faible pendant le nettoyage.



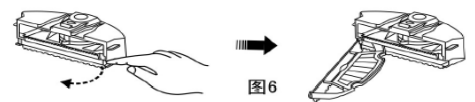
1. L'aspirateur peut ne pas trouver la station de recharge à cause des obstacles, de la batterie qui s'est arrêtée et de conditions diverses. La station de recharge doit donc être placée dans un endroit accessible sans obstacles.
2. Lorsque l'aspirateur a fini de nettoyer, la température de la batterie est très élevée. Le chargement risque de prendre plus de temps.

## Montage et Démontage et nettoyage du bac à déchets de l'aspirateur :

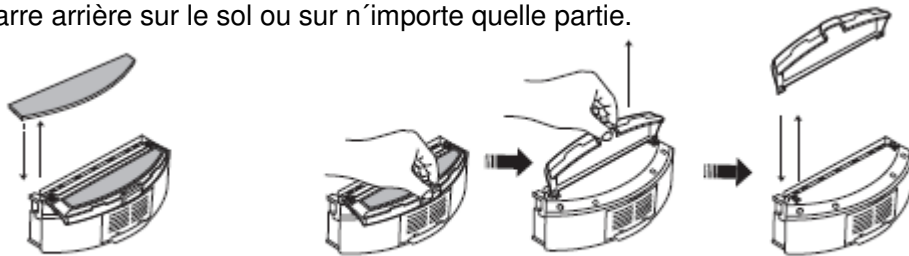
1. Enlever le bac déchets en appuyant sur le bouton rouge en haut.
2. Appuyer sur le bouton orange du bac, le ventilateur va alors surgir automatiquement.
3. Inverser le ventilateur, relâchez les 2 attaches et ouvrez la grille.
4. Ouvrez le support et le filtre se trouve dedans.



5. Changez le filtre par un nouveau, pressez d'une main le support en forme de demi cercle pour que les attaches du filtre se décollent, et enlever le pour ensuite insérer le nouveau filtre.

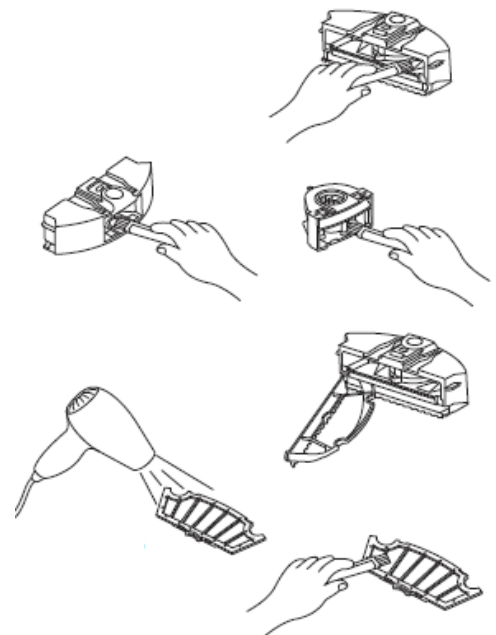


6. Inverser le bac à déchets, retirer la brosse, relâchez la barre arrière, puis débranchez les attaches droite et gauche sur le fond de la poubelle. Toutes les pièces doivent être assemblées de la même manière qu'avant le démontage. Ne pas poser la brosse et la barre arrière sur le sol ou sur n'importe quelle partie.



## Nettoyage du bac à déchets et du ventilateur :

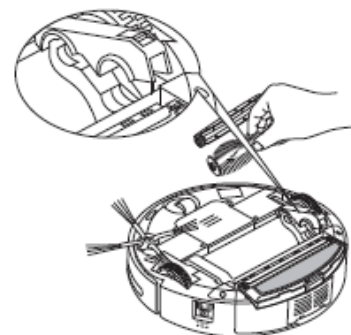
1. D'abord vider la poussière, puis nettoyer avec la petite brosse spéciale.
2. Pousser le ventilateur et nettoyer l'entrée/sortie d'air avec la petite brosse.
3. Ne pas nettoyer le ventilateur dans l'eau! Sortez le ventilateur, retirez le filtre, puis nettoyer le bac à déchets dans de l'eau.
4. Nettoyer le filtre au sèche-cheveux ou avec la petite brosse.
5. Après le nettoyage, vous pouvez assembler de nouveau les pièces de la même manière qu'avant le démontage.



## Montage, démontage et nettoyage de la brosse principale, Brosse de plancher, brosse latérale:

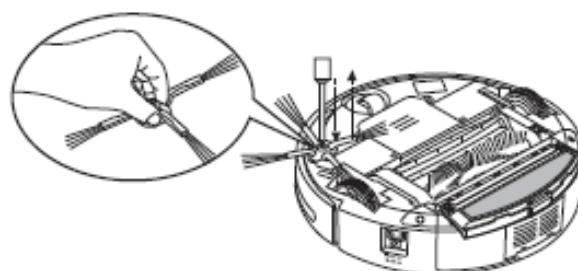
### Montage et démontage de la petite brosse de nettoyage et de la brosse pour le sol

1. Forcer la barre de verrouillage vers l'avant et soulever le couvercle par le pouce droit, et puis soulevez la tige de la petite brosse de nettoyage avec la main gauche.
2. Retirez la brosse principale et la brosse pour le sol.
3. Insérez la brosse principale et celle pour le sol aux emplacements appropriés avant la fermeture du couvercle.



### Montage & Démontage de brosse latérale:

1. Libérer la vis à l'arbre principal de la brosse latérale avant de la changer.
2. Appuyez sur la brosse latérale contre l'arbre principal, puis fixez-le. (Se référer à la figure)



### Nettoyage de brosse principale et la brosse pour le sol:

1. Nettoyer les cheveux ou les particules de poussière de grands formats sur la brosse latérale et celle pour le sol de manière régulière pour améliorer la qualité du nettoyage. Nettoyez la poussière à l'admission d'air. Nettoyer les vieux papiers ou les petites particules de poussière à la brosse directement. Tournez la brosse soigneusement et coupé aux ciseaux ou tirer à la main les cheveux, les fils coincés et autres objets.
2. Le nettoyage de la brosse principale et de la brosse pour le sol peuvent être fait avec la référence de l'assemblage et du démontage.



## Montage, démontage et nettoyage des roues gauche/droite et avant

### Montage, démontage et nettoyage des roues droite / gauche

- 1) Desserrer la vis de la gauche / droite roue par le tournevis.
- 2) Sortez la roue gauche / droite et nettoyez les avec la brosse. Ne pas les laver à l'eau!
- 3) Placez la roue gauche / droite dans sa position initiale et serrez bien la vis lors de l'assemblage.

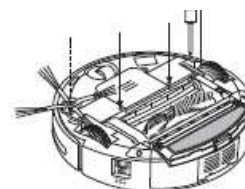


Figure 1

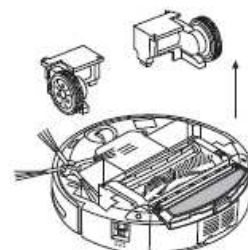
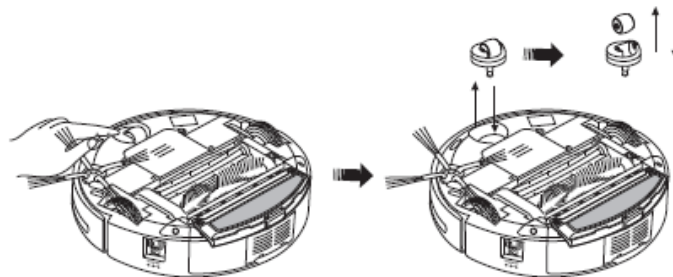


Figure 2

### Montage, démontage et nettoyage de la roue avant:

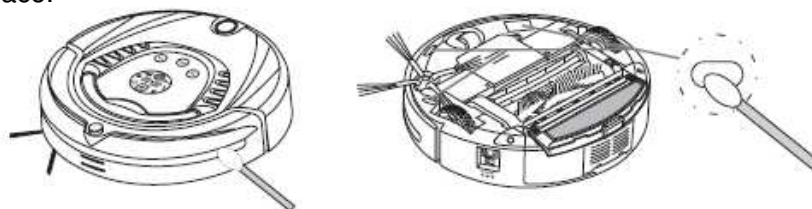
1. Tirez sur la roue avant avec votre doigt et les outils, et le nettoyer.

2. Insérer et appuyez sur la roue avant dans la bonne position lors de l'assemblage.



### Nettoyage du capteur et de la fenêtre transparente infrarouge

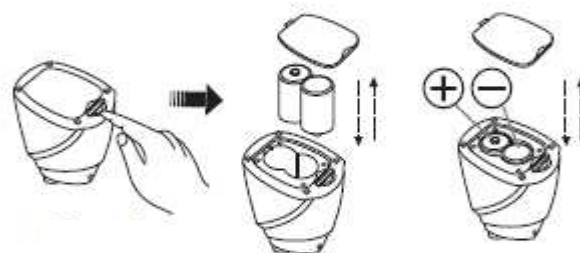
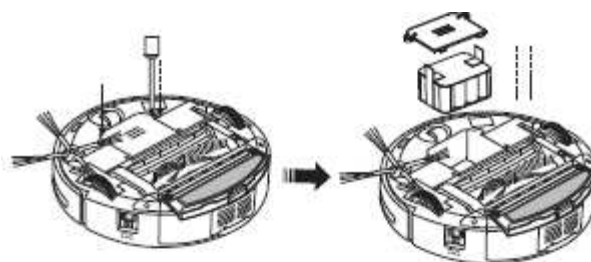
1. Nettoyez le capteur infrarouge et la fenêtre transparente avec un coton-tige ou un chiffon doux.
2. Le capteur de détection de paroi se trouve en face de l'aspirateur, tandis que le capteur de détection de terrain et la fenêtre transparente infrarouge se trouvent en bas de l'aspirateur.
3. Il faut que la fenêtre infrarouge soit souvent nettoyée afin que le travail du robot soit plus efficace.



### Remplacement de la batterie:

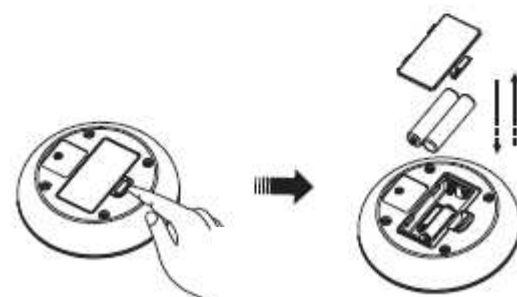
#### Le remplacement des piles de l'aspirateur:

1. Desserrer la vis avec le tournevis, ouvrir son couvercle et retirer la batterie.
2. Placez les électrodes positives et négatives correctement pour ne pas endommager le reste.
3. Mettez l'aspirateur en charge afin de garder la batterie plus longtemps lorsqu'il n'est pas utilisé.



#### Le remplacement des piles et de l'isolateur d'espace:

1. tourner le pivot pour que le couvercle s'ouvre.
2. Placez les piles (non fournies) en respectant la polarité.
3. Placez les piles au bon endroit.
4. Retirez la batterie si elle ne va pas être utilisée pour un moment.





## Le remplacement des piles de la télécommande:

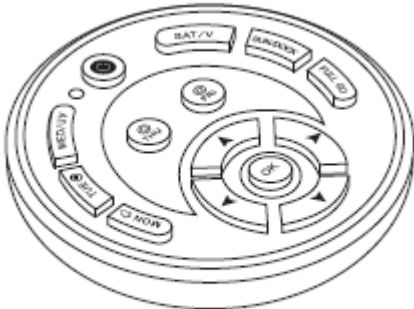














1. Ouvrez le couvercle de la batterie et remplacez la.
2. Placez les piles (non fournies) en respectant la polarité.
3. Retirez la batterie si elle ne va pas être utilisée pour un moment..



1. Ne pas oublier de retirer les piles avant de jeter l'aspirateur
2. Ne pas oublier d'éteindre l'appareil avant de retirer les piles de l'aspirateur et de l'isolateur d'espace
3. Ne pas laisser les piles dans un environnement à une température élevée à plus de 45 degrés ou dans l'eau
4. Ne pas exercer de forces sur les piles comme par exemple les faire tomber
5. Les piles seront recyclées avec un dispositif spécial. Ne pas les jeter n'importe où dans le feu ce qui peut créer une explosion.

## Contrôle à distance

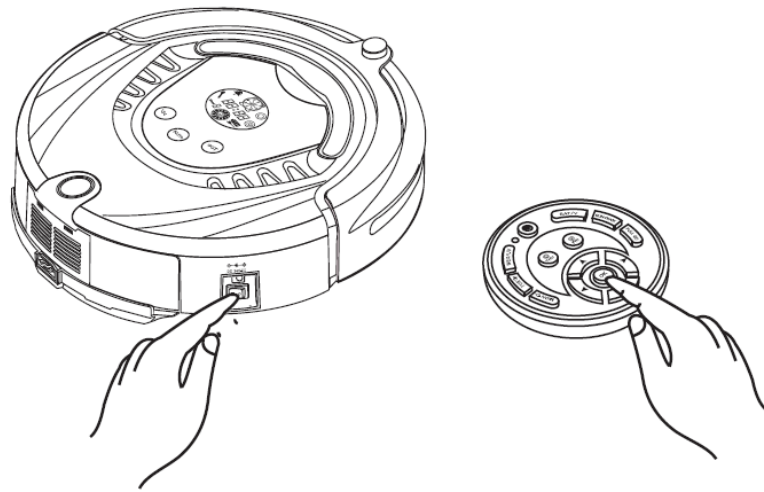
Panneau de configuration:











Vue d'ensemble	Description des boutons
	 THU Bouton de nettoyage automatique / Jeudi
	 FRI Bouton de nettoyage/ Vendredi
	 TUE Bouton de temps de marche / Mardi
	 MON Bouton temps / Lundi
	 WED/UV Bouton de la lampe UV / Mercredi
	 SUN/DOCK Bouton de la charge automatique / Dimanche
	 SAT/V Bouton de vitesse rapide / Samedi
	 Eteindre / Annuler
	 FULL GO Continuera de fonctionner une fois la batterie déchargée
	 OK Bouton de confirmation
	 Bouton d'avance
	 Bouton de retour
	 Bouton gauche
 Bouton droit	


## Méthodes d'utilisation et l'état fonctionnel de la télécommande :



Les instructions suivantes sont très importantes, autrement le système de contrôle peut ne pas fonctionner.

1. Vérifier le code de la télécommande ou de l'aspirateur.
2. Vérifier que la télécommande et l'aspirateur aient assez de batterie, éteignez le et appuyez sur OK sur la télécommande pendant plus de 4 secondes. Allumez ensuite l'aspirateur sans relâcher le bouton OK.  
Après que l'aspirateur ait sifflé deux fois, relâchez le bouton OK, l'ensemble de vérification de code est alors terminé.
3. Si vous ne parvenez pas à entendre le bruit lors de la vérification de code, il suffit de répéter le processus ci-dessus.



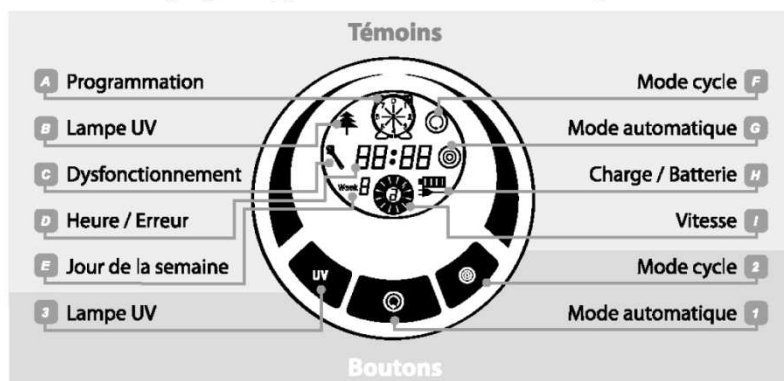
Guide des fonctions	Informations fonctions
Auto-nettoyage 	Appuyez sur le bouton, l'aspirateur sera en mode nettoyage automatique; appuyez de nouveau sur la touche et il s'arrêtera.
Nettoyage 	Appuyez sur le bouton, l'aspirateur sera en mode nettoyage, appuyez de nouveau sur la touche et il s'arrêtera.
Fonction affichage de et de la semaine  	<ol style="list-style-type: none"> <li>1. Allumez l'aspirateur.</li> <li>2. Appuyez <b>TUE</b>  sur la télécommande, l'icône <b>Week 8</b> sur l'écran LCD de l'aspirateur se met à clignoter.</li> <li>3. Appuyez sur le bouton de la semaine sur la télécommande et s'affichera comme suit : l'icône <b>Week 8</b> signifie Dimanche, 2 Lundi.. Jusqu'au 7 désignant le Samedi.</li> <li>4. Après avoir réglé la semaine correctement, vous pouvez régler l'heure.</li> <li>5. Appuyez sur <b>▶</b> dans le réglage du temps, l'icône <b>88:88</b> sur l'écran LCD de l'aspirateur se met à clignoter.</li> <li>6. Appuyez <b>▲</b> ou <b>▼</b> pour régler l'heure correctement.</li> <li>7. Appuyez de nouveau <b>▶</b> et <b>88:88</b> va se mettre à clignoter.</li> <li>8. Appuyez pour régler les minutes correctement.</li> <li>9. Après avoir terminé le réglage de la semaine et de l'heure, appuyez sur "OK" pour sauvegarder.</li> </ol>
Affichage du temps de nettoyage 	<ol style="list-style-type: none"> <li>1. Allumez l'aspirateur.</li> <li>2. Appuyez sur le bouton <b>MON</b>  du nettoyage automatique, l'icône  de l'écran LCD de l'aspirateur se met à clignoter.</li> <li>3. Appuyez sur n'importe quel bouton semaine / ou sur tous les boutons de la semaine que vous souhaitez définir comme jour de nettoyage, puis sélectionnez la ou les dates et l'écran se mettra à clignoter. L'icône  signifie Dimanche, 2 Lundi...Jusqu'au 7 désignant le Samedi.</li> <li>4. Si vous voulez annuler tous les jours ou le jour de réglage enregistré, appuyez simplement sur la le bouton de la semaine.</li> <li>5. Après avoir programmé le jour fixé de chaque semaine, il est possible de régler l'heure de nettoyage.</li> </ol> <p><b>Nettoyage de réglage Semaine:</b></p> <ol style="list-style-type: none"> <li>1. Appuyez <b>▶</b> pour entrer sur le réglage de l'heure, l'icône <b>88:88</b> sur l'écran LCD de l'aspirateur se met à clignoter.</li> <li>2. Appuyez <b>▲</b> ou <b>▼</b> pour sélectionner l'heure de nettoyage.</li> <li>3. Appuyez à nouveau <b>▶</b>, <b>88:88</b> se met à clignoter.</li> <li>4. Après avoir fini le réglage de la semaine et de l'heure, appuyez sur "OK" pour sauvegarder.</li> </ol> <p>Lorsque l'appareil est connecté à la station d'accueil, il va commencer le nettoyage automatiquement à l'heure et au jour enregistré (lorsque la batterie est complètement chargée), lorsque le nettoyage est terminé ou que la batterie est faible, l'aspirateur va revenir à la station d'accueil automatiquement.</p>
	Appuyez sur <b>FULL GO</b> , « D » sur l'icône  il se met à clignoter.

<p>Affichage de la fonction « Full Go »</p> <p>“D” </p>	<p>L'aspirateur commence alors à nettoyer automatiquement lorsque la batterie est entièrement chargée (5 / 6 heures de charge) ; cette fonction permet de nettoyer une grande maison mais une fois chargé entièrement il ne peut pas nettoyer toutes les pièces de la maison. Remarque : Vous ne pouvez pas mettre les fonctions du programme de l'heure de nettoyage et Full Go en même temps!</p>
<p>Sélection rapide</p>	<p>Appuyez sur le bouton «SAT / V" de façon répétée, vous pouvez choisir la vitesse rapide ou lente. La mémoire se souviendra automatiquement après la sélection de la vitesse (rapide 1, lent 2)</p>

Guide des fonctions	Informations fonctions
<p>Eteindre / Annuler / Stop </p>	<ol style="list-style-type: none"> <li>1. Branchez l'aspirateur et allumez le.</li> <li>2. Vous pouvez arrêter le mode de fonctionnement en appuyant sur le bouton.</li> <li>3. Vous pouvez supprimer et revenir à la configuration d'origine si vous vous trompez ou voulez arrêter l'affichage.</li> <li>4. Appuyez sur la touche pendant plus de 5 secondes, vous pouvez supprimer tous les programmes enregistrés et de la mémoire et revenir à l'état initial.</li> </ol>
<p>OK</p>	<p>Vous pouvez appuyer sur « OK » pour chaque programme que vous enregistré.</p>
<p>Bouton Lampe UV </p>	<p>Vous pouvez activer / désactiver la lampe UV en appuyant sur le bouton "UV" pendant que l'aspirateur est en mode veille ou en marche. La fonction marche / arrêt sera automatiquement mémorisé.</p>
<p>Bouton charge automatique</p>	<p>Alors que l'aspirateur est en mode de veille ou en marche, il recherchera la station d'accueil pour se charger lorsque vous aurez appuyé sur le bouton "SUN / DOCK».</p>
<p>▲ Bouton Avant</p>	<p>Appuyez sur le bouton « FORWARD » et l'aspirateur continuera de nettoyer. Il s'arrêtera automatiquement s'il croise un obstacle.</p>
<p>▼ Bouton Arrière</p>	<p>Appuyer sur ▼ longtemps. Le robot reviendra nettoyer à l'endroit où il était et s'arrêtera lorsque vous relâchez le bouton.</p>
<p>◀ Bouton Gauche</p>	<p>Appuyez sur ◀ et relâchez jusqu'à ce que le robot tourne à gauche dans la direction que vous souhaitez. Il s'arrêtera automatiquement s'il croise un obstacle.</p>
<p>▶ Bouton Droit</p>	<p>Appuyez sur ▶ et relâchez jusqu'à ce que le robot tourne à droite dans la direction que vous souhaitez. Il s'arrêtera automatiquement s'il croise un obstacle.</p>

## Ecran de contrôle de l'aspirateur

Les touches du robot sont sensibles. Les effleurer suffit à déclencher la fonction souhaitée. Afin de conserver en l'état cette propriété, préservez l'écran de tout liquide ou saleté.



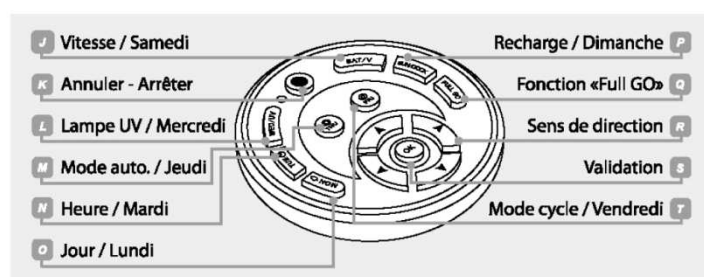
- A. Affiche la programmation hebdomadaire (jour par jour)
- B. La lampe UV stérilise vos sols. Cette fonction est seulement disponible lors de l'aspiration
- C. Ce voyant indique le numéro de panne sur l'afficheur numérique "88:88"
- D. Affiche l'heure, le temps de nettoyage ou le code d'erreur (Détail voir **Liste des codes erreurs indiquant les anomalies**)
- E. Affiche le jour de la semaine
- F. Indique que votre aspirateur fonctionne en mode cycle
- G. Le robot se déplace en mode automatique
- H. Trois cases pleines indiquent une charge complète, et les cases vides une batterie vide. Si le voyant clignote, l'appareil est en charge, s'il est fixe l'appareil est chargé
- I. Indique la vitesse à laquelle votre robot est programmé : 1 = Rapide, 2 = Normale

### Quel mode choisir ?

- En appuyant sur la touche mode automatique [1] le robot utilise successivement les cycles spirale, linéaire, allé retour, et suivi mural. Vous pouvez choisir la vitesse de déplacement, la vitesse 1 étant proscrite dans les zones contenant des possibilités de chute.
- Le mode cycle [2] permet de nettoyer durant 4 minutes une surface d'1m2 en mode spirale à partir de l'emplacement où il se situe. (2 minutes en vitesse rapide)

## Télécommande

Lors de la première utilisation, vous devez synchroniser la télécommande avec l'aspirateur. Une fois le robot éteint, appuyez durant 5 secondes sur le bouton «OK» puis sans relâcher cette touche, allumez l'aspirateur. 2 bips sonores signalent que votre télécommande est opérationnelle.

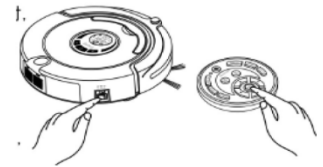


















**: les étapes suivantes sont très importantes.**

Lors de la première utilisation, vous devez synchroniser la télécommande avec l'aspirateur. Une fois le robot éteint, appuyez durant 5 secondes sur le bouton «OK» puis sans relâcher cette touche, allumez l'aspirateur.

Deux bips sonores signalent que votre télécommande est opérationnelle.



M	“  ”	Active le monde automatique au choix du jour (Jeudi)
T	“  ”	Active le mode cycle et annule le mode automatique
N	“  ”	Réglage de l'heure ou choix du jour (Mardi)
O	“  ”	Réglage du jour ou choix du jour (Lundi)
L	“  ”	Allume la Lampe UV ou xhoix du jour (Mercredi)
P	“  ”	Conduit l'aspirateur vers sa station de charge ou choix du jour (Dimanche)
J	“  ”	Sélection de la vitesse ou choix du jour (Samedi)
K	“  ”	Arrêt de l'aspirateur ou annuler une tâche en cours de programmation.
Q	“  ”	Redémarrage permanent et automatique après recharge
S	“  ”	Enregistrer la tâche en cours de programmation
R	“  ”	Marche avant / Touche directionnelles pour orienter l'aspirateur robot
R	“  ”	Marche arrière / Touche directionnelles pour orienter l'aspirateur robot
R	“  ”	Tourner à gauche / Touche directionnelles pour orienter l'aspirateur robot
R	“  ”	Tourner à droite / Touche directionnelles pour orienter l'aspirateur robot

#### Aspiration en mode manuel grâce aux touches directionnelles [R]

La flèche pointant vers le haut permet d'aspirer en marche avant. La touche [K] stoppe l'appareil. En maintenant la flèche pointant vers le bas, l'aspirateur fait demi-tour et s'immobilise une fois la touche relâchée. Les flèches pointant vers la gauche et la droite permettent d'orienter le robot selon vos souhaits. Ce dernier s'arrête automatiquement en cas d'obstacle.

#### Réglage du jour et de l'heure à partir de la télécommande

Allumez l'aspirateur et appuyez sur la touche [N] afin que l'icône [E] situé sur l'aspirateur clignote. Appuyez sur la touche du jour courant et l'écran indiquera un code selon le principe : [1] Dimanche, [2] Lundi..., [7] Samedi. Pour l'heure, appuyez sur la touche directionnelle de droite [R] afin que l'écran LCD [D] clignote, puis utilisez les flèches pointant vers le haut ou le bas pour ajuster. Idem pour le réglage des minutes après avoir appuyé à nouveau sur la touche de droite. Appuyez sur «OK» [S] pour sauvegarder.

#### Programmation des jours et de l'heure du mode d'aspiration automatique

Allumez l'aspirateur et appuyez sur la touche [O] afin que l'icône [A] situé sur l'aspirateur clignote. Appuyez sur la touche correspondant au jour pour l'activer ou le désactiver. Avec le bouton full go, vous activez le redémarrage systématique après la recharge. Pour l'heure, appuyez sur la touche directionnelle de droite [R] afin que l'écran LCD [D] clignote, puis utilisez les flèches pointant vers le haut ou le bas pour ajuster. Idem pour le réglage des minutes après avoir appuyé à nouveau sur la touche de droite. Appuyez sur «OK» [S] pour sauvegarder.

#### Annuler une tâche, Arrêter/éteindre ou Réinitialiser l'aspirateur

Lorsque l'aspirateur est sous tension, vous pouvez annuler une tâche en cours d'exécution ou annuler une programmation en cours à l'aide de la touche [k] de la télécommande. Ce bouton peut également servir à allumer ou éteindre l'appareil. Par ailleurs, si vous maintenez cette même touche plus de 5 secondes, vous réinitialiserez l'appareil et supprimerez l'ensemble de vos mémoires personnelles.

#### Codes des jours

- [1] Dimanche
- [2] Lundi
- [3] Mardi
- [4] Mercredi
- [5] Jeudi
- [6] Vendredi
- [7] Samedi

#### Codes des vitesses

- [1] Rapide
- [2] Normale

#### Quelques remarques

La télécommande doit être utilisée dans un rayon de dix mètres (portée du signal radio). Au delà, le contrôle à distance de l'aspirateur sera aléatoire

Si votre télécommande semble ne pas fonctionner, vérifiez la bonne position des piles ou procédez à leur remplacement (voir page 12)

Au sujet des fonctions «Full Go» et «Mode d'aspiration automatique» aucun mode n'est prioritaire, la première fonction active prévaut sur la seconde



: Vous pouvez utiliser la télécommande à une portée maximale de 10 mètres.



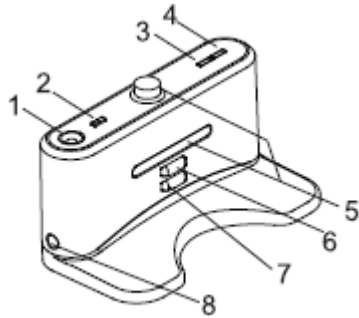
1. Vous pouvez utiliser la télécommande à 10m (portée du signal radio), ou vous risquer de perdre le contrôle avec le corps principal.
2. L'aspirateur peut ne pas réussir à trouver la station d'accueil en raison d'obstacles, de conditions difficiles ou parce que la batterie est déchargée.

## Station d'accueil pour le chargement automatique

### Affichage et panneau de configuration de la station d'accueil

Vue d'ensemble

Introductions aux fonctions



1. Lumière LED décorative (un peu d'arôme peut être placé au-dessus)
2. Lumière de décoration
3. Signal LED
4. Indicateur de chargement
5. Transmission de signal
6. Electrode positive de chargement
7. Electrode négative de chargement
8. Prise de chargement

### Méthodes d'utilisation et de l'état fonctionnel de la station d'accueil

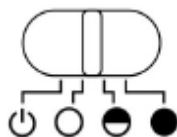
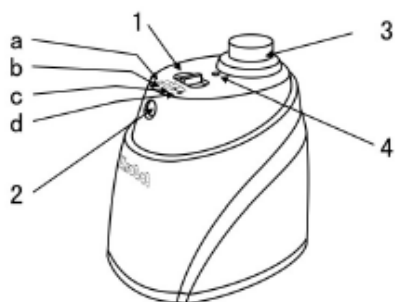
N°	Guide de fonction	Informations fonctions
1	Lumière LED décorative	Allumez la lumière décorative pour rendre meilleur l'atmosphère, et le placer dans le centre lumineux de la lumière avec un peu d'essence dessus, qui dégagera une senteur après utilisation.
2	ON/OFF Lumière de décoration	Allumez avec le bouton on /off pendant que la lumière décorative est sur on.
3	Signal LED	Le signal LED s'allumera lorsque la station d'accueil sera allumé ou éteignez-le s'il n'est pas branché.
4	Indicateur de chargement	L'indicateur va clignoter pendant que le chargeur est connecté avec l'aspirateur.
5	Transmission de signal	La transmission du signal est la seule façon de faire venir l'aspirateur sur la station d'accueil pour charger, donc le signal de transmission doit être propre et aucun obstacle ne doit se trouver sur son chemin.
6-7	Recharge des électrodes positives et négatives	L'électrode et celle de l'aspirateur sont connectés à la charge donc aucun obstacle ne doit se trouver sur son chemin, sinon il risque de se cogner dessus.
8	Prise de chargement	La puissance de la prise est utilisée pour connecter la borne de sortie de l'adaptateur DCDC24V, c'est le transit entre l'aspirateur et l'adaptateur, donc le chargeur doit être placé fermement contre le mur et le câble de l'adaptateur doit être loin du chargeur, ou le robot peut se cogner durant le nettoyage.





## Mur virtuel

### Affichage et panneau de configuration du mur virtuel

Vue d'ensemble

Informations fonctions








- a  Eteindre
- b  Faible
- c  Moyen
- d  Fort

### Fonctions de marche du mur virtuel

Le mur virtuel est un accessoire de l'aspirateur qui peut bloquer un endroit en envoyant un signal infrarouge spécial de manière à empêcher l'aspirateur de pénétrer dans certaines zones inutiles.

### Méthodes d'utilisations et état fonctionnel de l'isolateur d'espace:

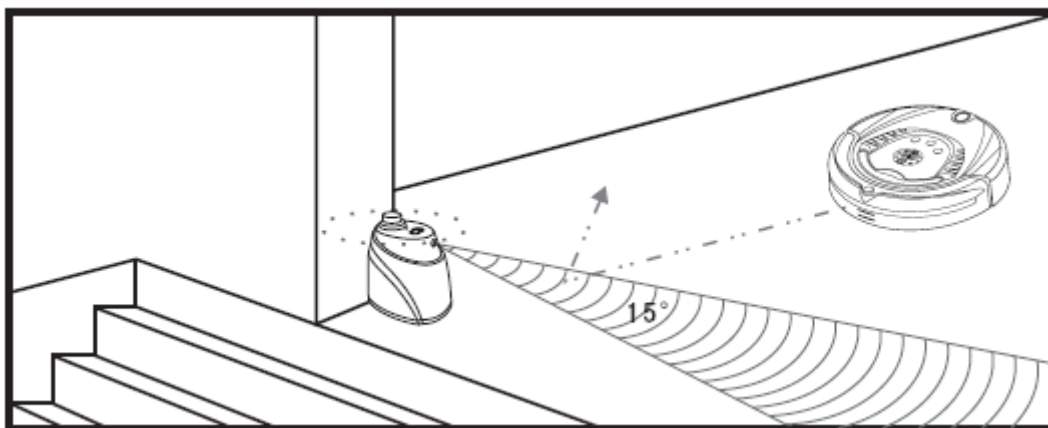
N°	Nom	Informations Fonctions
1	Bouton d'alternance	Vous pouvez allumer en glissant ce bouton : 
	Eteindre	Glissez le bouton et la machine s'éteint. 
	Faible	Glissez le bouton et allumez l'appareil, vous pouvez sélectionner la distance jusqu'à 4m comme requis par le mur de l'infrarouge. 
	Moyen	Glissez le bouton au milieu, vous pouvez sélectionner la distance jusqu'à 6m comme requis par le mur infrarouge. 
	Forte	Fort Glissez le bouton en haut, vous pouvez sélectionner la distance jusqu'à 8m comme requis par le mur infrarouge. 
2	Tête de signal du mur de transmission infrarouge	Vous pouvez ajuster la distance de l'isolateur d'espace.
3	Tête de transmission de l'infrarouge proche	Le signal de transmission de l'infrarouge proche peut emmener l'aspirateur en dehors de l'espace de l'isolateur, à une portée de 50-100 cm sans que cela n'ait un impact.
4	Signal LED	Le signal LED va clignoter une fois toutes les 8 secondes en cas de décharge de la batterie, ensuite glissez le bouton sur faible, moyen et fort et l'aspirateur fonctionnera correctement.



1. Ouvrez le couvercle de la batterie avant de l'utiliser, placez 2 piles «D» (non incluses) à l'endroit prévu. Faites attention à la polarité ou l'isolateur d'espace ne fonctionnera pas.
2. La durée de consommation de la batterie est reliée à la distance de transmission sélectionnée et à la durée de marche, choisissez la bonne distance de transmission à faible puissance d'émission pour économiser la batterie, donc n'oubliez pas d'éteindre lorsque vous ne l'utilisez pas.
3. Il y aura une différence dans la direction, le signal de transmission infrarouge de l'isolateur espace et la distance de réception de l'isolateur influe sur l'impact de l'environnement et sur les mouvements de l'aspirateur pendant son utilisation. La différence dessus peut varier en fonction de l'environnement réel et de la puissance de la batterie de l'isolateur et de l'isolateur d'espace.

## Méthodes d'installation du mur virtuel

1. Le mur virtuel se place en général à l'entrée des escaliers ou d'une chambre.
2. Placez le mur virtuel à l'endroit approprié pour arrêter le passage de l'aspirateur.
3. Enlever les obstacles de la zone que vous souhaitez bloquer en face de l'isolateur autant que possible pour éviter les gênes.



1. Le mur virtuel doit être placé au même niveau du sol où l'aspirateur est en marche.
2. Vous devez vérifier si l'aspirateur peut passer à côté du mur virtuel tout en l'utilisant vous-même.
3. La distance entre le mur virtuel et le chargeur doit être supérieure à 3m, ou il y aura des interférences.
4. La station d'accueil ne doit pas être installée dans le signal du mur virtuel.

## Dépannage

1. Vérifiez que l'interrupteur soit sur ON.
2. Vérifiez si la poubelle et le filtre sont propres, et si la brosse latérale fonctionne.
3. Vérifiez si la tension de la batterie diminue considérablement.

## La télécommande ne fonctionne pas

1. Vérifiez l'état des piles de la télécommande.
2. Vérifiez l'état de la batterie de l'aspirateur.
3. Vérifiez le code entre la télécommande et le corps principal.
4. Vérifiez la transmission de signaux de la télécommande.

## L'aspirateur ne charge pas automatiquement

1. Vérifiez si l'adaptateur est bien relié avec le chargeur ainsi que la puissance LED de l'éclairage du chargeur.
2. Vérifiez si la batterie est trop faible, si oui, chargez l'aspirateur directement avec l'adaptateur.
3. Assurez-vous qu'il n'y ait pas de barrière en face de la station d'accueil.
4. Utilisez la télécommande pour dire à l'aspirateur de revenir à la station d'accueil.

## Le bruit augmente lors de l'utilisation de l'aspirateur

1. Nettoyez le bac à déchets et le filtre.



2. Vérifiez si la brosse normale ou latérale est trop sale.
3. Si le bruit persiste, vous pouvez renvoyer l'appareil au service après-vente afin d'ajouter de l'huile de graissage pour son bon fonctionnement.

### **Le nettoyeur s'arrête de fonctionner soudainement et sonne quelques fois**

1. Vérifier si le temps de nettoyage est terminé.
2. Vérifiez s'il ya des codes d'erreur sur l'écran en fonction des références données dans ce manuel.

### **L'aspirateur recule continuellement**

1. Évitez d'exposer l'aspirateur à la lumière du soleil ou de l'utiliser sur de la moquette de couleur foncée.
2. Tapoter sur l'avant du couvercle.

### **L'aspirateur est tombé dans les escaliers**

Nettoyer les capteurs de détection au sol sur la partie inférieure avant de l'aspirateur.

### **L'aspirateur ne se recharge pas automatiquement après une longue période de non utilisation**

Utilisez l'adaptateur pour une première utilisation.

### **L'aspirateur s'est arrêté de fonctionner, mais il n'y a pas de messages d'erreurs**

Contactez le service auprès vente.

## **Codes d'information d'échec qui peuvent apparaître pendant l'utilisation**

Code d'échec	Cause de l'échec	Comment résoudre le problème
E001	Capteurs de détection au sol	Nettoyer les capteurs au fond de l'aspirateur
E002	Petite brosse	Nettoyez les cheveux et autres fils enroulés autour de la brosse
E003	Eteint	Utilisez l'adaptateur pour le charger, après qu'il soit complètement chargé, utilisez le de nouveau
E004	Roue droite et gauche	Vérifiez l'état des roues et nettoyer les si nécessaire
E005	Mauvais contact	Vérifiez la poubelle et re-fixez la après nettoyage



Si la panne subsiste après les vérifications ci-dessus, contactez le service après vente, le service de maintenance, le personnel d'entretien professionnel ou le centre technique de l'entreprise, ne démontez pas l'appareil par vous-même.









#### **ATTENTION :**

**Vous ne devez pas vous débarrasser de cet appareil avec vos déchets ménagers. Un système de collecte sélective pour ce type de produit est mis en place par les communes, vous devez vous renseigner auprès de votre mairie afin d'en connaître les emplacements. En effet, les produits électriques et électroniques peuvent contenir des substances dangereuses qui ont des effets néfastes sur l'environnement ou la santé humaine et doivent être recyclés. Le symbole ci-contre indique que les équipements électriques et électroniques font l'objet d'une collecte sélective, il représente une poubelle sur roues barrée d'une croix.**













# DEUTSCH

## Sicherheits Hinweise:

### Vorischt!

<p>Nimeand sollte das Geraet zerlegen oder versuchen selber su reparieren. Das Geraet darf nur von autorisierten Technikern repariert oder zerlegt werden. Es besteht Elektroschock- und verletungsgefahr.</p> 	<p>Benutzen Sie kein anderes Ladegeraet als das mitgelieferte. Falls Sie ein anderes Ladegeraet benutzen koennen sie den Staubsauger beschaedigen.</p> 
<p>Beruehren Sie nicht das Hochspannungskabel mit nassen Haenden, es besteht Elektroschockgefahr.</p> 	<p>Knicken Sie das Kabel nicht, setzen nichts schweres auf das Kabel oder es kann beschaedigt werden und zu einem Elektroschock fuehren.</p> 
<p>Lassen Sie Ihre Kleidungsstuecke (Koerperteile, Finger, Haende, Etc.) nicht in die Oeffnung des Staubsaugers kommen. Sie koenne sich verletzen.</p> 	<p>Halten Sie Zigaretten, Streichhoeltzer und andere heisse Objektke vom Staubsauger entfernt.</p> 

### Achtung!

<p>Vergessen Sie nicht das Geraet aus zu machen wenn Sie es transportieren oder fuer laengere Zeit verstauen. Die Batterie koennte beschaedigt werden.</p> 	<p>Stecken sie den Stecker gut ein oder es koennte zu einem Kurzschluss, Rauch oder Feuer kommen.</p> 
<p>Versichern sie sich das das Ladegeraet gut eingesteckt ist oder das Geraet wird nicht korrekt aufgeladen.</p> 	<p>Entfernene sie alle kleinen Teile die den Staubsauger beschaedigen koennten, (wie Glass, Etc.).</p> 
<p>Bitte seien Sie vorsichtig wen Sie den Staubsauger in der naehе von Kindern benutzen. Sie koennten die verletzen.</p> 	<p>Stehen Sie oder setzen Sie sich nicht auf den Staubsauger, Sie koennten sich verletzen.</p> 
<p>Lassen Sie das Geraet keine Fluessigkeiten einsaugen, das koennte Ihn beschaedigen.</p> 	<p>Benutzen Sie das Geraet nicht auf Tischen oder Stuehle, dies koennte das geraet beschaedigen.</p> 
<p>Benutzen Sie das Geraet nicht im Freien. Es kann beschaedigt werden.</p> 	<p>Benutzen Sie das Geraet nicht fuer koemmerzielle Zwecke, es koennte wegen ueberhitzung beschaedigt werden.</p> 
<p>Lassen Sie keine Kabel, Schnuerre oder andere Objekte in der hoehe von 150mm, oder der Staubsauger koennte sich verwickeln un beschaedigt werden.</p> 	
<p>Der Staubsauger sollte nicht von Behinderten Personen oder Kindern benutzt werden.</p> 	

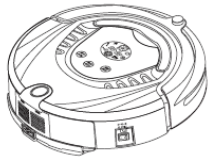
## Anwendbarkeit

Das Produkt ist gut zur Reinigung, vor allem für Haus, Zimmer und kleinen Büros, verschiedenen kurzhaarigen Teppich, Parkett, harten Boden, Fliesen, etc.

## Funktions Einführung

Es ist die neue Generation Staubsaugerroboter mit Akku, mit fortschrittlicher intelligenter Programmsteuerung, mit den folgenden Funktionen: automatisches Staubsaugen, Wischen, Sterilisieren, Timing Reinigung, "full go" Reinigung, drahtlose Fernbedienung, Auswahl der Geschwindigkeit, einfache Bedienung und einfach zu reinigen.

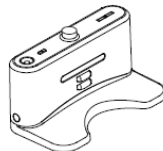
## Bestandteile des Reinigers



Reiniger



Fernbedienung



AC / DC-Adapter



Bedienungsanleitung



Docking-Station



Raum Isolator



Trailing Bar



Wischlappen (2)



Staubpinsel



Seitenbürste (2)



Filter (2)

## Einleitung

### Systemsteuerung:

#### Display-Schnittstelle



#### LCD Richtlinien Schild

##### Menu Schild:

- Datum / Woche Set Display
- Radumdrehung / Geschwindigkeitsanzeige
- UV-Lampe Display
- Auto Reinigung Display
- Fleckentfernung Display
- Diese Woche Anzeige
- Störungsanzeige
- Laden / Power-Anzeige
- Time / Fehlercode-Anzeige










##### Touch Taste:

- UV-Lampe Schlüssel
- Auto Reinigungstaste
- Fleckentfernungstaste





## Informationen zur Funktion der Display-Schnittstelle







Versichern Sie sich das die Batterie waehrend 5/6 Stunden aufgeladen wurde. (Die Batterie sollte 3-4 mal komplett abgeladen werden um die beste Leistung zu erreichen).

Mahen Sie den Ein/Aus Knopf an, Sie werden einene Ton hoeren und das Display wird aufleuchten.

1.  zeigt das aktuelle Datum pro Woche automatisch basierend auf dem Datum.
2.  Displays im Falle einer Fehlfunktion, "" zeigt den Fehlercode des E001 um 034.
3.  zeigt den Batteriestatus, drei Balken meinen volle Leistung, oder verminderte Leistung bei weniger Balken.
4.  bedeutet, dass der Reiniger am Laden ist. Wenn die Batterie nicht genug geladen ist flackert das Symbol oder wenn es aufhört zu blinken ist es voll geladen.
5.  zeigt das Timing Reinigungszeit, die aktuelle Zeit pro Tag und Fehlercode.
6.  bedeutet, Laufgeschwindigkeit, schnelle Geschwindigkeit auf Stufe 1, oder langsam auf Stufe 2.
7.  zeigt die UV-Lampe leuchtet, wenn der Reiniger arbeitet, wenn öffnen Sie die UV-Lampe, ist es kann sterilisieren. oder ausschalten, wenn sie nicht arbeiten.
8.  zeigt der Reiniger wird in dem Spot Reinigungs-Modus Reinigung.
9.  zeigt der Reiniger wird in der Auto-Reinigungs-Modus Reinigung.

Die folgenden Display-Funktionen werden nur in der Fernbedienung ausgewählt und eingestellt werden

1.  Zeigt den Putztag oder einige Tage oder alle Tage der Woche an.
2.  zeigt die Uhrzeit und das Timing der Reinigung an.
3.  bedeutet Einstellen der Drehzahl des Rades.
4.  zeigt das aktuelle Datum pro Woche.

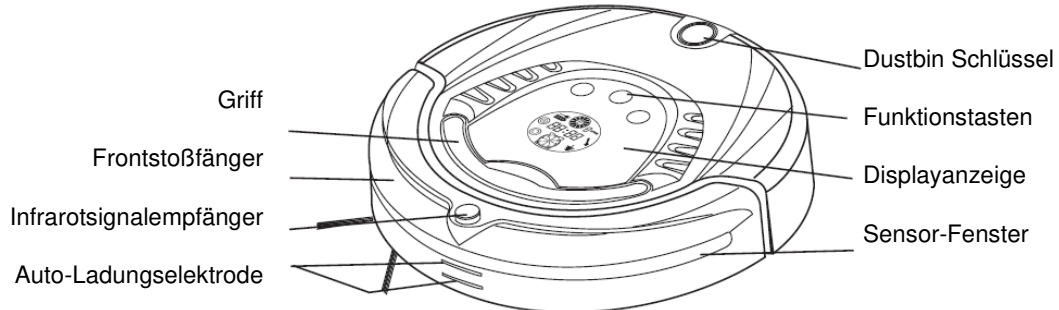
Bedienfunktion Zielwahltasten	Funktion Beschreibung
1. Auto Reinigungs Taste 	<p>a. Räumen Sie vor der Reinigung Sachen oder Hindernisse im Raum auf, dann Drücken Automatische Reinigungs Taste  , er wird in spiralforn, linear, oder Zick-Zack-reinigen. Folgen Sie die Wand-Moduse automatisch.</p> <p>b. Sie können wählen, schnell oder langsam Reinigen.</p> <p>c. Der Staubsauger stoppt den Betrieb bei niedriger Batterie, dann wird es zehnmal klingeln und sucht dann automatisch die Docking-Station zum Aufladen.</p> <p>d. Der Staubsauger stoppt die Reinigung, wenn Sie irgendeine Tasten drücken während der Reinigung.</p>
2. Vor Ort Reinigung Key 	<p>a. Drücken Sie die Fleckentfernungs Taste  . Der Staubsauger wird im Spiralmode ungefaehr 1m<sup>2</sup> Reinigen.</p> <p>b. Wählen Sie die schnelle Reinigung von ca. 2 Minuten und die langsame Reinigung von ca. 4 Minuten, und es wird automatisch beendet, nachdem der Reinigung.</p> <p>c. Der Staubsauger stoppt die Reinigung, wenn Sie irgendeine Tasten drücken während der Reinigung.</p>
3. UV-Lampe Key Dieser Reiniger ist mit einer UV-Lampe mitgelieferten, die zum desinfizieren der Boeden ist. Die ist besonders geeignet für Menschen mit Allergien oder mit Haustieren.	<p>a. Schalten Sie die Stromversorgung des Hauptteils an, das Display wird aufleuchten.</p> <p>b. Drücken Sie die UV Key  , das Symbol wird zu sehen sein wird UV-Lampe auf, wenn sein Der Reiniger an ist, oder wird ausgeschaltet, wenn der Reiniger nicht mehr an ist.</p> <p>d. Wenn die UV-Lampe unbenutzt ist, drücken Sie die Taste zum Ausschalten, das Symbol  wird ausgeschaltet sein.</p> <p>e. Der Ein / Aus-Zustand der UV-Lampe wird automatisch gespeichert.</p>



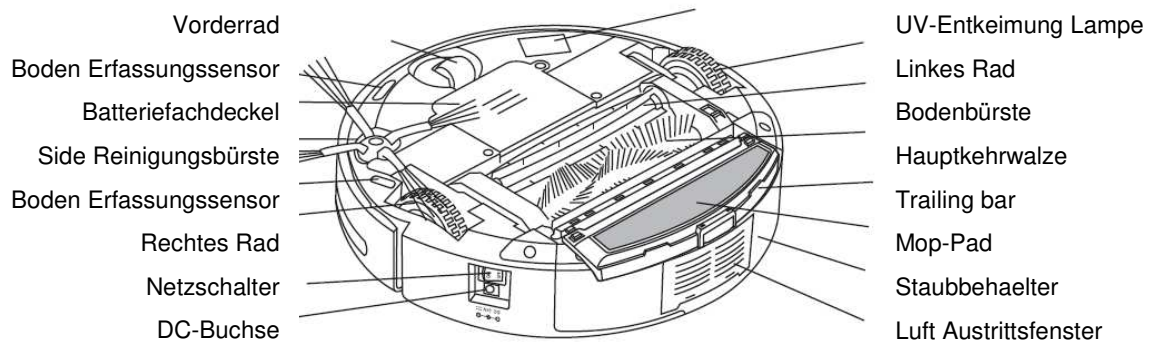
Die Tasten des Hauptkörpers sind elektronische Touch-Tasten, Sie brauchen Sie nur zu leicht zu berühren. Außerdem sollten Sie den Teil zwischen den Tasten eventuell reinigen um Wasser oder Öl Flecken zu entfernen, oder die koennen nicht funktionieren.

## Teile

### Oberteil



### Unterteil



# Installation von Docking- und Ladestation für den Reiniger

## Automatisches Aufladen:

1. Installieren Sie die Docking Station auf dem flachen Boden fest und gegen die vertikale Wand.
2. Kein Hindernisse oder Hohlräume 3m entfernt von der Docking Station in der Vorder- und 0,5 auf der rechts und links. (Siehe Abbildung 1)
3. Der Staubsauger kann die Docking Station nicht suchen wenn das Infrarot-Signal Fenster des Ladegeraetes
4. Verbinden des Ausgangsanschlusses des Adapters mit DC-Buchse der Docking Station. (Siehe Abbildung 2)

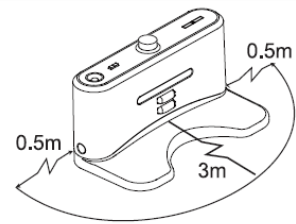


Abbildung 1.



**Bitte legen Sie das Netzkabel des Adapters entlang der Wand, oder es kann mit der Bürste oder Räder interferieren.**

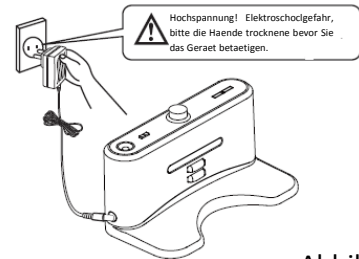


Abbildung 2.

## Manuelles Aufladen:

1. Sie können den Adapter oder die Docking Station benutzen um den Reiniger direkt aufzuladen.
2. Verbinden des Ausgangsanschlusses des Adapters mit DC-Buchse des Hauptkörpers während der Verwendung der Adapter zum Laden. (Siehe Abbildung 1)
3. Vor dem Laden, den Adapter mit dem Docking Station, stellen Sie sicher, das Reinigungsmittel anstoßen gegen die Docking Station. (Siehe Abbildung 2)

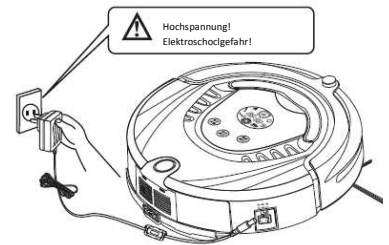


Abbildung 1.

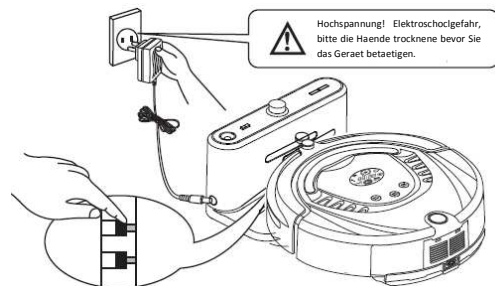


Abbildung 2.

4. Drücken DOCKING auf der Fernbedienung, wenn Sie möchten das der Reiniger an der Docking Station aufgeladen wird. Der Reiniger wird die Station suchen und sich aufladen. (Siehe Abbildung 3)

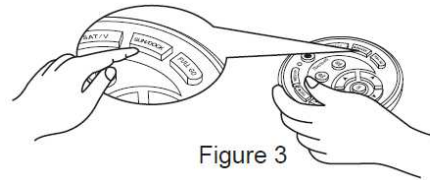


Figure 3

5. Drücken Sie eine beliebige Taste im Host-Gerät oder POWER OFF und Docking-Tasten der Fernbedienung, während Der Reiniger die Docking Station sucht. Der Reiniger wird aufhoeren zu suchen.

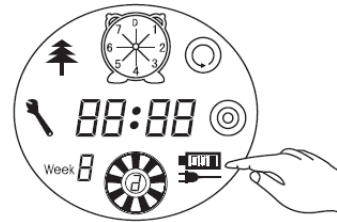


Figure 4

6. Nachdem die Batterie aufgebraucht ist, wird der erste Balken des Ladesymbol flackern, wenn der zweite und dann der dritte Balken flackert zeigt es das es am Aufladen ist. Wenn es aufhoert zu flickern dan bedeutet es das es Geladen ist. (Siehe 4 und Abbildung 5 Abbildung)

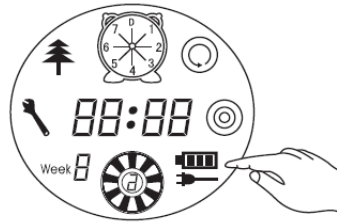


Figure 5

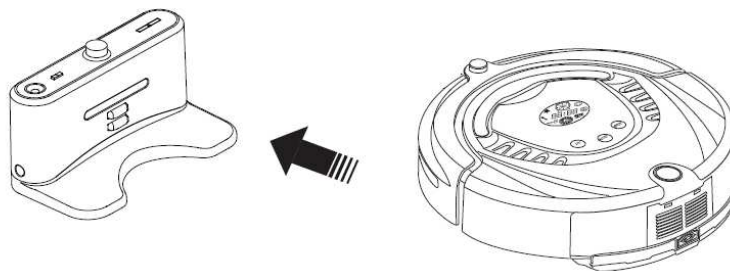
7. Schalten Sie den Reiniger, zeigen volle drei Gitter genug Strom, bedeutet ein Netz fehlt der verringerte Leistung, und es sollte aufgeladen werden Nach drei Gitter fehlt. (Siehe Abbildung 6)



Figure 6

### Automatisches Aufladen:

Der Reiniger wird die Docking Station zum Aufladen automatisch bei schwacher Batterie suchen während der Reinigung.



1. Der Reiniger kann beim suchen der Docking Station wegen Hindernissen, zu komplexer Situation oder anderen fehlschlagen. Um das zu vermeiden setzen Sie die Station in einen weiten Raum.
2. Wenn der Reiniger aufhoert zu reinigen ist die Temperatur der Batterie hoehere, die Ladezeit wird also länger sein.

# Montage & Demontage und Reinigung des Staubbehälters

## Assembly & Demontage Dustbin:

1. Entpacken Sie die Mülleimer durch Drücken der roten Taste auf der Oberseite. (Siehe Abbildung 1 und Abbildung 2 Abbildung)
2. Drücken Sie die orangefarbene Taste, und dann das Gebläse öffnet sich automatisch. (Siehe Abbildung 3)
3. Kehren Sie die Gebläse, Release 2 Schrauben und den Deckel öffnen. (Siehe 4 und Abbildung 5 Abbildung)
4. Öffnen Sie die Halterung und der Filter wird angezeigt. (Siehe Abbildung 6)
5. Ändern Sie einen neuen Filter, drücken Sie den Halbkreis Halterung mit einer Hand, um das Befestigungselement aus dem Filtersieb freizugeben, und entfernen Sie den Filter Gitter mit der anderen Hand und ändern Sie dann eine neue. (Siehe Abbildung 7)
6. Kehren Sie die Mülltonne, reißen den Mopp, lassen Sie die hintere Bar und ziehen Sie dann den rechten und linken Schrauben auf der Unterseite der Mülltonne (siehe 8 und Abbildung 9 Abbildung). Alle Teile sollten vor der Demontage montiert werden.

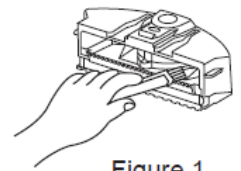


Figure 1

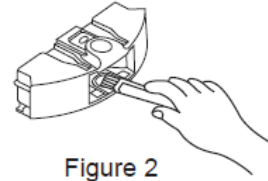


Figure 2

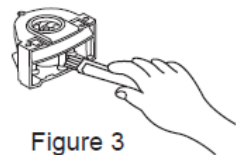


Figure 3

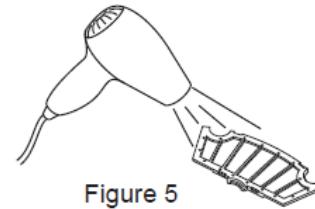


Figure 5

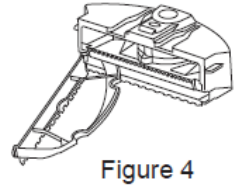


Figure 4



Figure 6

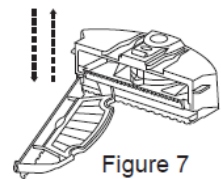


Figure 7

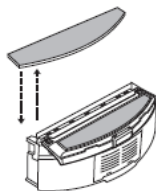


Figure 8

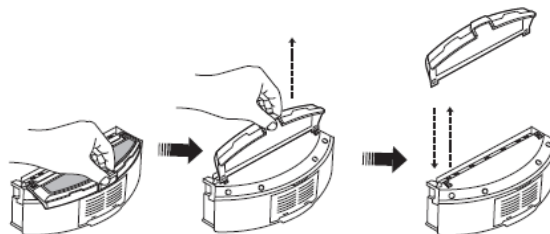


Figure 9

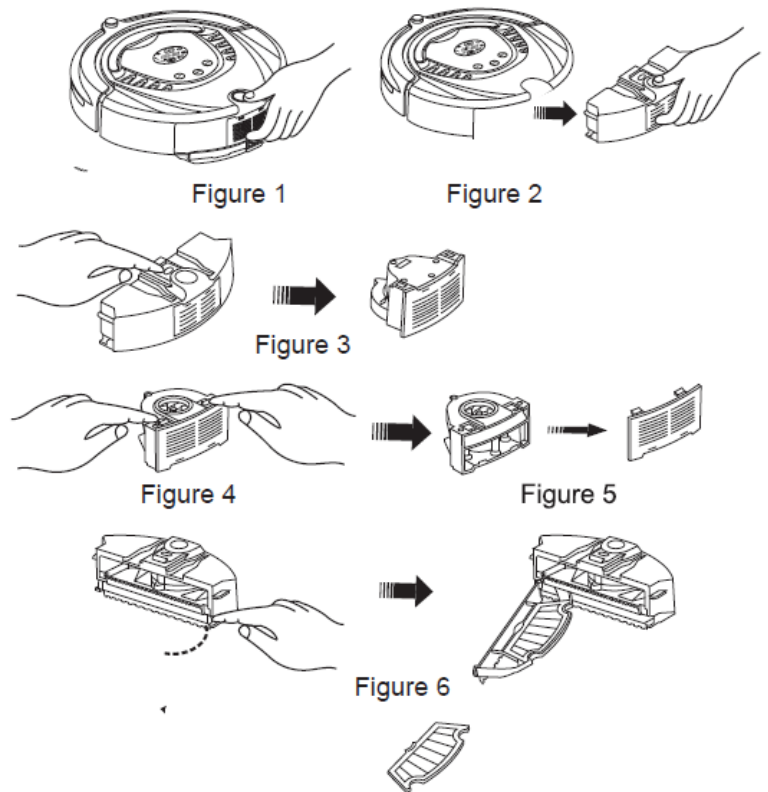


Verwenden Sie nicht den Mopp und Hinterkante bar auf dem Teppich oder unebenem Boden.



## Reinigung von Dustbin und Gebläse

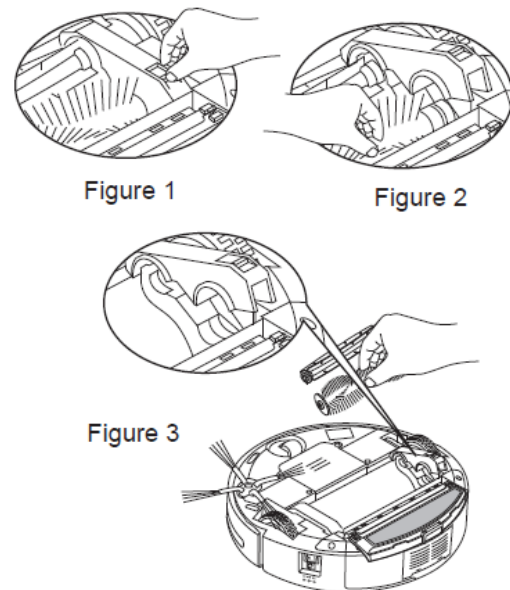
1. Zunächst werfen den Staub, und reinigen Sie sie mit Staubpinsel. (Siehe Abbildung 1)
2. Pop-up das Gebläse, und reinigen Sie den Lufteinlass / Auslass mit Staubpinsel. (Siehe 2 und Abbildung 3 Abbildung)
3. Reinigen Sie das Gebläse in Wasser! Pop-up das Gebläse, den Filter herausnehmen und reinigen Sie dann den Mülleimer im Wasser. (Siehe Abbildung 4)
4. Reinigen Sie den Filter von Fön oder Staubpinsel. (Siehe 5 und Abbildung 6 Abbildung)
5. Nach der Reinigung können Sie es fest nach wie vor der Demontage montieren.



## Montage & Demontage und Reinigung der Haupt-Buerste, Bodenbuerste, Seiten Buerste

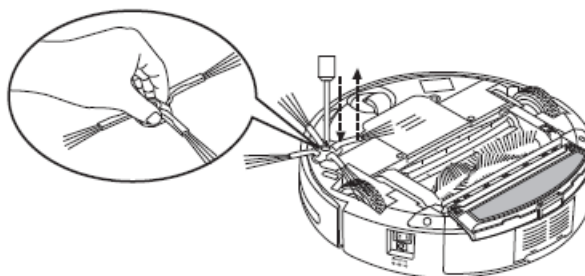
### Montage & Demontage der mittleren Reinigungsbürste und Polsterbürste:

1. Zwingen Sie den Riegel nach vorne und heben Sie den Deckel mit der rechten Daumen, und heben Sie dann Stab der mittleren Reinigungsbürste mit der linken Hand. (Siehe Abbildung 1 und Abbildung 2 Abbildung)
2. Nehmen Sie die Hauptbürste und Bodenbürste. (Siehe Abbildung 3)
3. Legen Sie die Hauptbürste und Bodenbürste in die Löcher vor dem Schließen der Abdeckung in der Montage.



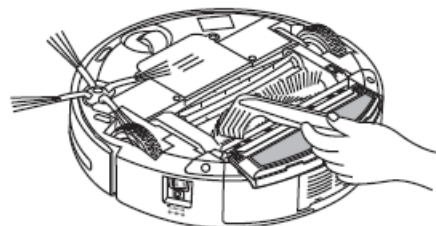
## Montage & Demontage der Seitenbürste:

1. Lösen Sie die Schraube in der Hauptwelle der Seitenbesen, bevor Sie die Seitenbürste.
2. Drücken Sie die Seitenbürste gegen die Hauptwelle und dann festschrauben. (Siehe Abbildung)



## Reinigung der Hauptbürste und Polsterbürste:

1. Deaktivieren Sie das Haar oder große Staubpartikel auf der Bürste und Bodenbürste regelmäßig, um die Reinigungsleistung zu verbessern. Entfernen Sie den Staub am Lufteinlass. Reinigen Sie den Papierkorb oder kleine Partikel von Staub Pinsel direkt. Drehen Sie die Bürste sorgfältig und schneiden mit der Schere oder ziehen mit der Hand die Haare, Garn und andere verdrehte Objekte.
2. Die Reinigung der Hauptbürste und Bodenbürste kann durch Verweis auf die Assembly & Demontage erfolgen.



## Montage & Demontage und Reinigung des Linken / Rechten Rades und Vorderrad

### Assembly & Demontage und Reinigung der Left / Right Wheel

1. Ein. Die Schraube des linken / rechten Rad durch den Schraubendreher. (Siehe Abbildung 1)
2. Nehmen Sie die linke / rechte Rad und reinigen Sie sie mit dem Pinsel (siehe Abbildung 2). Nicht waschen sie in Wasser!
3. Setzen Sie die linke / rechte Rad in der ursprünglichen Position, und ziehen Sie die Schraube bei der Montage

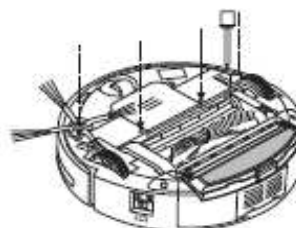


Figure 1

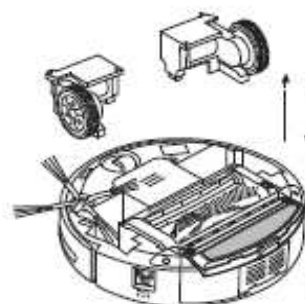
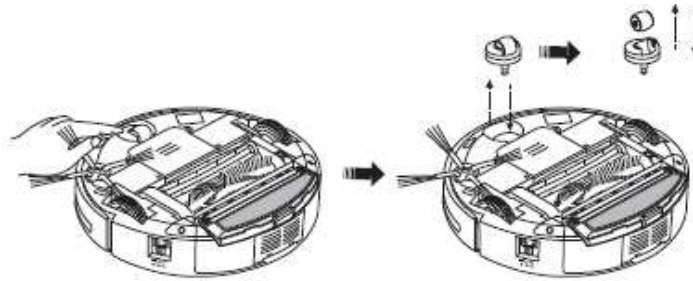


Figure 2

### Montage & Demontage und Reinigung des Vorderrad

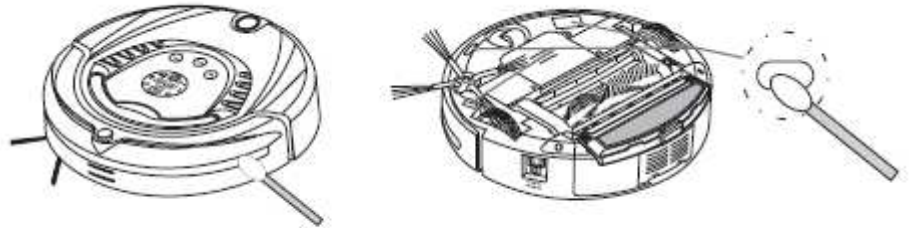
1. Ziehen Sie das Vorderrad mit dem Finger und Werkzeuge und dann reinigen. (Siehe Abbildung)
2. Einfügen und drücken Sie das Vorderrad in die richtige Position während der Montage



## Reinigung des Sensor und Infrarot Transparent Window

Reinigen Sie den Sensor und Infrarot-transparentes Fenster mit dem Wattestäbchen oder einem weichen Tuch.

1. Die Wand Erfassungssensor ist vor dem Reiniger, während der Boden-Erfassungssensor und Infrarot transparentes Fenster an der Unterseite der Reiniger sind. (Siehe Abbildung unten)

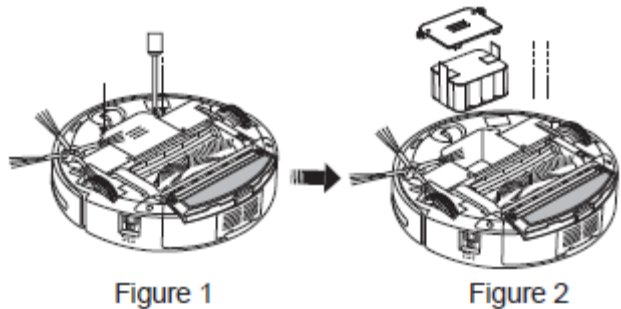


2. Bitte beachten Sie das transparente Fenster so sauber zu machen the Robot besser funktioniert.

## Austausch der Batterie

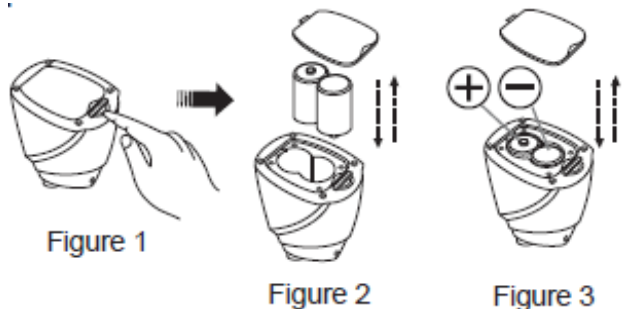
### Batteriewechsel des Reiniger

1. Lösen Sie die Schraube mit dem Schraubenzieher, öffnen Sie dessen Grundplatte und dann nehmen Sie die Batterie. (Siehe Abbildung 1 und Abbildung 2)
2. Bitte legen Sie die positiven und negativen Elektrode richtig aus Furchen vor den Schäden, die durch falsche Elektrode!
3. Bitte stellen Sie die Cleaner in Ladezustand, das Beste aus der Batterie zu halten, während der Cleaner ist unbenutzt.



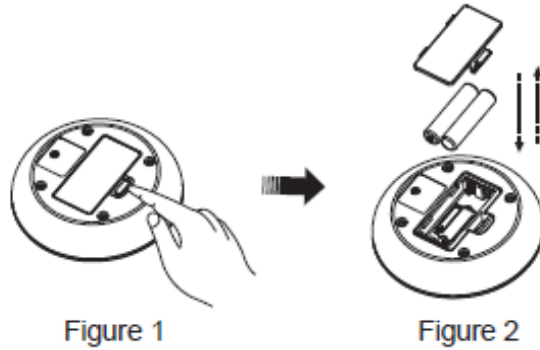
### Batteriewechsel des Space Isolator:

1. drehen Sie das Gelenk wie in der Abbildung 1 und die Abdeckung zu öffnen.
2. Bitte legen Sie die Batterien (nicht im Lieferumfang enthalten) mit der richtigen Polarität (+ / -) (siehe Abbildung 2)
3. Der richtige Ort, der Batterie. (Siehe Abbildung 3)
4. Bitte nehmen Sie den Akku heraus, wenn es nicht benutzt wird lang war.



## Batteriewechsel der Fernbedienung:

1. Öffnen Sie das Batteriefach und ersetzen Sie dann die Batterie. (Siehe Abbildung 1)
2. Bitte legen Sie die Batterien (nicht im Lieferumfang enthalten) mit der richtigen Polarität (siehe Abbildung 2)
3. Bitte nehmen Sie den Akku heraus, wenn es nicht benutzt wird lang war.

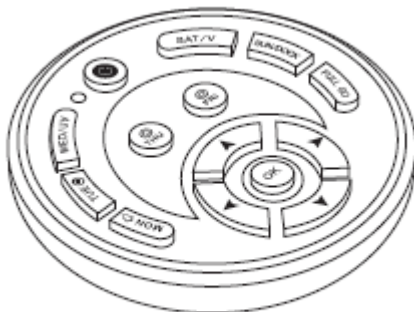


## Bitte vergessen Sie nicht, nehmen Sie die Batterie vor dem Entsorgen des Reinigers

1. Bitte beachten Sie zum Ausschalten des Schalters, bevor Sie den Akku aus dem Reiniger und Space Isolator.
2. Bitte nicht den Akku in der Umgebung mit hoher Temperatur über 45 °C oder im Wasser.
3. Bitte nicht ausüben äußere Kraft auf der Batterie oder lassen Sie sie von hoher Stelle.
4. Der Akku sollte mit sicheren Entsorgung zugeführt werden. Bitte nicht wegwerfen frei oder werfen Sie es ins Feuer, aus Angst Explosionsgefahr!

## Fernbedienung Bedienfeld:

### Insgesamt Aussehen



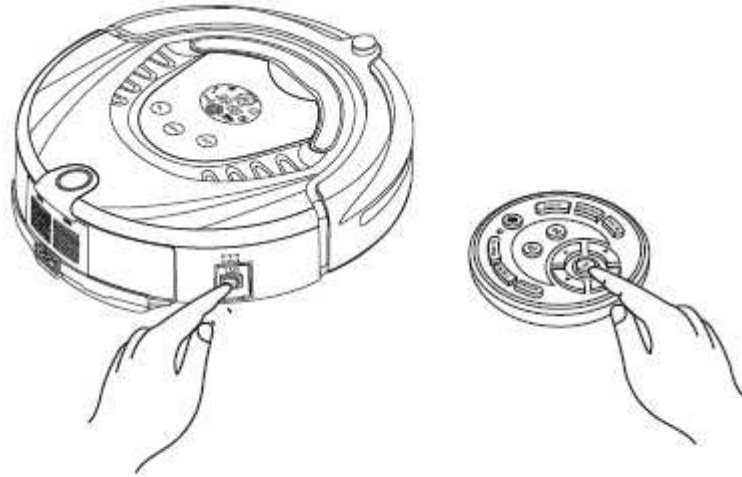
### Taste Beschreibung



























1. Automatische Reinigung key / Donnerstag
2. Fleckentfernung key / Freitag
3. TIME SET-Taste / Dienstag
4. Timing key / Montag
5. UV-Entkeimung key / Mittwoch
6. Automatisches Aufladen key / Sonntag
7. Geschwindigkeit Auswahl-taste / Samstag
8. Schalten / abbrechen
9. Es wird automatisch, nachdem das Akku ist voll
10. Bestätigungstaste
11. Vorwärts-Taste
12. Zurück-Taste
13. Drehen Sie die linke Taste
14. Biegen Sie rechts-Taste




## Verwendung Methode & Funktions Status des Bedienfeldes

Die folgenden Schritte sind sehr wichtig, oder die Fernbedienung möglicherweise nicht.

1. Sie sollten überprüfen, Code der Fernbedienung oder Reiniger.
2. Überprüfen Sie die Fernbedienung und Reiniger genug Leistung, schalten Sie den Reiniger, drücken Sie OK auf der Fernbedienung für mehr als 4s, und dann auf den Reiniger drehen, ohne Loslassen OK. Nach den Reiniger toots zweimal freizugeben OK, dann ist die Code-Check Satz beendet ist.
3. Wenn Sie toot während der Code-Check hören fehlschlagen, wiederholen Sie einfach den oben beschriebenen Vorgang.



Bedienfunktion	Funktion Beschreibung
Auto Reinigungs Taste 	Drücken Sie die Taste, desto sauberer wird in der Auto-Reinigungs-Modus reinigen; Drücken Sie die Taste erneut, wird der Reiniger nicht mehr ausgeführt.
Vor Ort Reinigung Key 	Drücken Sie die Taste, desto sauberer wird im Spot-Modus reinigen; Drücken Sie die Taste erneut, wird der Reiniger nicht mehr ausgeführt.
Woche & Zeiteinstellung 	<p><b>Wochenreinigung Einstellung</b></p> <ol style="list-style-type: none"> <li>Schalten Sie den Reiniger an.</li> <li>Drücken Sie auf der Fernbedienung das Symbol  auf dem LCD-Bildschirm wird das Symbol  anfangen zu flackern.</li> <li>Drücken Sie die richtige Wochen-Taste auf der Fernbedienung; auf den Display  werden sie, 1 fuer Sonntag, 2 fuer Dienstag usw. sehen.</li> <li>Nach dem Einstellen der Woche, können Sie die Zeit einstellen.</li> <li>Drücken Sie , um die Zeit einzustellen. Das Symbol  wird auf dem Bildschirm flackern.</li> <li>Drücken Sie  oder , um die richtige Stunde einzustellen.</li> <li>Drücken Sie   wird erneut flackern.</li> <li>Drücken Sie  oder , um die richtige Minute einzustellen.</li> <li>Nach Abschluss Woche &amp; Zeiteinstellung, drücken Sie "OK", um sie zu speichern.</li> </ol>
Timing Reinigung Einstellung 	<p><b>Reinigung Wochen Einstellung:</b></p> <ol style="list-style-type: none"> <li>Schalten Sie den Reiniger ein.</li> <li>Drücken die Timing-Reinigung Einstelltaste , das Symbol auf dem LCD-Bildschirm  des Reinigers wird flackern.</li> <li>Drücken Sie eine beliebige Wochen Tasten oder alle Wochen-Tasten Sie Timing-Reinigung an einem Tag oder Tage oder täglich von einer Woche gesetzt, dann das ausgewählte Datum oder die Daten flackert . 1 Sonntag bedeutet, 2 Montag heißt dementsprechend bis 7 Samstag.</li> <li>Wenn Sie eine Einstellung Tag oder die Tage abrechen wollen, drücken Sie einfach die WochenTaste erneut.</li> <li>Nach eingestellt das saubere Tag jeder Woche, ist es möglich, den Ausgangspunkt gesetzt Zeit der Reinigung.</li> </ol> <p><b>Reinigung Zeiteinstellung:</b></p> <ol style="list-style-type: none"> <li>Drücken Sie  um die Reinigungszeit Einstellung zu aktivieren, das Symbol  wird auf dem LCD-Bildschirm des Reinigers flackern.</li> <li>Drücken Sie  oder  um die Stunde zu wählen.</li> <li>Drücken Sie   wird erneut flackern.</li> <li>Nach dem enden der Woche &amp; Zeiteinstellung, drücken Sie "OK", um sie zu speichern.</li> </ol> <p>Wenn der Reiniger auf die Docking Station angeschlossen ist, bei der Einstellung Zeit wird er den Reinigungsvorgang automatisch starten (wenn der Akku vollständig geladen ist), wenn die Reinigung beendet ist oder die Batterie schwach ist, wird der Reiniger automatisch zurueck an die Ladestation gehen.</p>
Full go-Funktion Einstellung 	Drücken Sie "D" in das Symbol  flackert, der Reiniger wird die Reinigung automatisch beginnen, wenn der Akku geladen ist (5/6 Stunden Ladezeit); diese Funktion eignet sich für große Haeuser, die eine volle Aufladung nicht bereinigen kann alle Räume. <b>Anmerkung: Sie koennen nicht Timing Reinigung und Full go zur gelichen Zeit einstellen!</b>

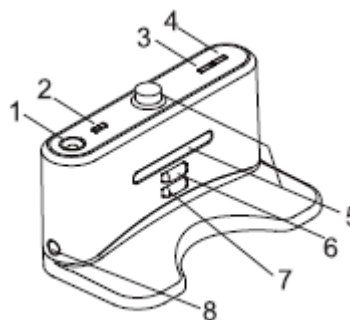
Auswahl der Geschwindigkeit	Drücken Sie die "SAT / V" um die geschwindigkeit auszuwählen (schnell 1, langsam 2). Die ausgewählte Geschwindigkeit wird automatisch gespeichert.
Ausschalten / abbrechen / beenden 	1. Schalten Sie den Netzschalter des Reinigers, und drücken Sie die Taste kann ein / ausschalten Cleaner. 2. Sie können den laufenden Betrieb durch Drücken der Taste stoppen. 3. Sie können löschen und auf die ursprüngliche Einstellung, wenn Sie etwas falsch eingegeben haben oder die Einstellung beenden wollen. 4. Drücken Sie die Taste für mehr als 5s, Sie werden den Speicher löschen und das Gerät auf den ursprünglichen Status setzen.
OK Taste	Sie müssen OK drücken um die Einstellungen zu speichern.
UV Lampe 	Sie können den UV mit dieser Taste ein oder ausschalten wenn das Gerät im Standby mod oder am lauf ist. Die Einstellung wird dann gespeichert.
Autodocking Taste	Wenn der Reiniger im Standby oder am laufen modus ist und sie SUN/DOCK drücken wird er die Ladestation suchen.
▲ Vorwärts-Taste	Drücken Sie ▲ der Reiniger wird nach vorne bewegen. Drücken Sie  um ihn zu stoppen. Falls ein Hindernis im Wege ist stoppt er automatisch.
▼ Rückwärts-Taste	Drücken sie ▼ etwas länger und der Reiniger wird sich nach hinten bewegen so lange Sie den Knopf drücken.
◀ Links-Taste	Drücken ◀ und loslassen, bis der Reiniger links abbiegt in die gewünschte Richtung. Es wird automatisch beendet, im Falle des Hindernisses.
▶ Rechts-Taste	Drücken ▶ und loslassen, bis der Reiniger rechts abbiegt in die gewünschte Richtung. Es wird automatisch beendet, im Falle des Hindernisses.



1. Die Fernbedienung sollte im umfeld von 10m benutzt werden.
2. Der Reiniger könnte die Ladestation nicht finden können wenn es zu komplex ist oder die Ladung zu tief ist.
3. Auto Laden Dockingstation

### Docking-Station Anzeige-und Bedienfeld

1. LED dekoratives Licht (ein wenig Essenz kann oben platziert werden)
2. Dekorative Lichtschalter
3. Power LED
4. Ladeanzeige
5. Signalübertragungsvorrichtung
6. Laden positive Elektrode
7. Laden negative Elektrode
8. Ladeleistung DC-Buchse



## Mit Method & Functional Status Docking Station

Nr.	Funktionsübersicht	Informationen zur Funktion
1	LED dekoratives Licht	Schalten Sie den dekoratives Licht, die Atmosphäre, und in der glühenden Zentrum des Lichts eine kleine Wesen, das verströmen wird charmante Aroma nach dem Erhitzen zu aktivieren.
2	Dekorative Lichtschalter	Drücken Sie den Schalter auf Ein / Ausschalten, während die dekoratives Licht ist.
3	Power LED	Die Power-LED leuchtet, wenn die Dockingstation mit der Macht verbunden ist, ein-oder auszuschalten, wenn nicht verbunden
4	Ladeanzeige	Die Anzeige flackert, während das Ladegerät mit dem Reiniger angeschlossen ist.
5	Signalübertragungs-vorrichtung	Sendsignal ist der einzige Weg, um den Reiniger führen, um die Dockingstation zum Aufladen zurück, so dass das Signal übertragen Position sollte sauber sein für lange ohne Hindernis auf sie.
6-7	Laden positive & negative Elektrode	Die Elektrode und die der Reiniger verbunden sind, um unter Kontaktmodus aufzuladen, so dass die Position sollte sauber ohne Hindernis auf sie während der Verwendung, oder es wird Aufprall an das Aufladeelement
8	Ladeleistung DC-Buchse	Die Macht DC-Buchse, als Ladegerät für kurze, zum Ausgang DC24V des Adapters anschließen, wird der Ladevorgang transit station zwischen dem Reiniger und Adapter, so das Ladegerät sollte gegen die Wand fest und das Adapterkabel platziert werden sollte weg von der Ladegerät, oder der Roboter kann Auswirkungen und Wicklung während der Reinigung.

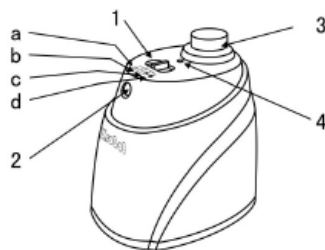


Einige Essenz können die Kunststoffoberfläche beschädigen, so stellen Sie bitte Erwerb und Einsatz nach Berücksichtigung.

### Raum Isolator

#### Raum Isolator Anzeige-und Bedienfeld

##### Insgesamt Anzeige



##### Funktion Anleitung













- Umschalter
  - Ausschalten
  - niedrig
  - Mitte
  - hoch

#### Funktion Einführung von Space Isolator

Raum Isolator, ein Zubehörteil des Reinigers, kann Bereich durch Senden spezieller Infrarot-Signal, um so die Reiniger von der Eingabe einige unnötige Bereiche zu verhindern blockieren.



## Mit Methode & Functional Status Raum Isolator

Nr.	Name	Informationen zur Funktion
1	Umschalter 	Sie können die Funktion, indem Sie mehrmals wechseln: Schalten  , niedrig, mitte, und hoch
	a.  Aus	Schieben Sie auf die Position  , dann ist das Gerät aus.
	c.  niedrig	Schieben Sie auf Low  und schalten Sie das Gerät, können Sie den Abstand innerhalb 4m wählen, wie durch Infrarot-Wand benötigt.
	d.  nahe	Schieben Sie den Nahen  und schalten Sie das Gerät, können Sie den Abstand innerhalb 6m wählen, wie durch Infrarot-Wand benötigt.
	e.  weit	Schieben Sie Hoch-  und Einschalten des Geräts, können Sie den Abstand innerhalb 8m durch Infrarot-Wand benötigt.
2	Infrarot Wand Sendesignal Kopf	Schieben  Sie dann können Sie den Abstand des Space Isolator einzustellen.
3	Nahe Infrarot-Sende-Kopf	Die Nah-Infrarot-Sendesignals  macht den Reiniger außerhalb des Raumes Isolator Umfang 50-100 cm ohne Einfluss, um sie auszuführen.
4	Leistung LED	Die Power-LED wird einmal blinken alle 8s bis zum niedrigen Batteriestand, nachdem Sie gleiten Low, Middle und High und der Reiniger arbeitet normal.

Öffnen Sie das Batteriefach, legen Sie 2x "D"-Batterien (nicht im Lieferumfang enthalten) in die Box. Achten Sie auf die Polarität oder der Space Isolator wird nicht funktionieren.

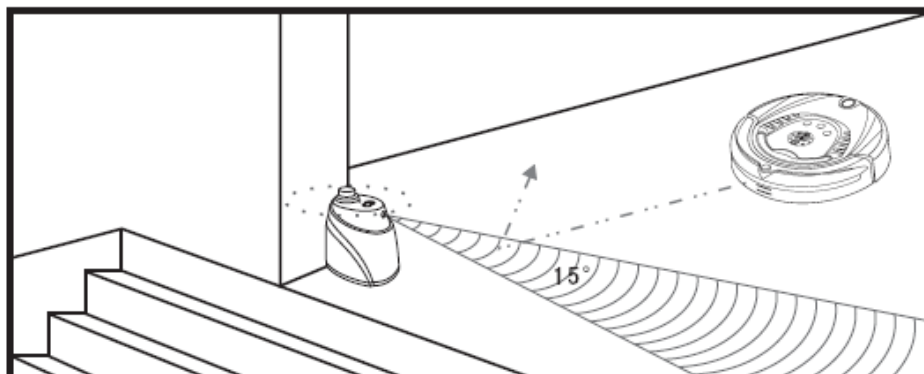


Der Batterieverbrauch Dauer der gewählten Sendentfernung und Arbeitsbedingungen Dauer verwandt ist, wählen Sie bitte korrekte Übertragung Entfernung und geringer Sendeleistung, um die Batterie zu schonen, so Es wird eine gewisse Differenz in der Richtung zu sein, Übertragen Infrarotsignal des.

Space Isolator und Empfangen Abstand der Reiniger aufgrund Umweltbelastung und die Bewegung des Reiniger während der tatsächlichen Verwendung. Der Unterschied oben kann auf der Grundlage der tatsächlichen Umgebung und verschiedene Batterie des Cleaner and Space Isolator variieren.

### Installation Methode of Space Isolator

1. Die Space Isolator befindet sich am Eingang zur Treppe oder Raum Allgemeinen platziert.
2. Sie können die Space Isolator an der richtigen Position zu platzieren, um die Reiniger, die durch manchen Stellen zu stoppen.
3. Entfernen Sie Hindernisse aus dem Bereich, den Sie vor dem Raum Isolator so viel wie möglich aus Furcht vor schlechten Wirkung zu sperren.



1. Wenn das Gerät in Betrieb ist, muss die virtuelle Wand bündig mit dem Boden werden.
2. Sie müssen sicherstellen, dass das Gerät leicht bewegen vor der virtuellen Wand.
3. Der Abstand zwischen der Wand und dem virtuellen Ladestation sollte mehr als 3 m, um Interferenzen zu vermeiden.
4. Die Ladestation sollte nicht im Gesichtsfeld der virtuellen Wand befinden.



## **Ausfall Überprüfen**

### **Das Gerät ist defekt oder funktioniert nicht mehr**

1. Stellen Sie sicher, dass der Schalter eingeschaltet ist.
2. Überprüfen, ob der Staubbehälter, der Filter und der Saugleitung sauber sind.
3. Überprüfen Sie, ob die Batteriespannung sinkt deutlich.

### **Die Fernbedienung funktioniert nicht mehr**

1. Überprüfen Sie die Batterien der Fernbedienung.
2. Überprüfen Sie die Batterie-Status des Roboters.
3. Synchronisation zwischen Fernbedienung und Roboter.
4. Achten Sie darauf, die Fernbedienung ist in seiner Reichweite.

### **Der Roboter wird nicht mehr automatisch aufgeladen**

1. Prüfen Sie, ob der Adapter an die Ladestation angeschlossen ist und ob die am Ladegerät leuchtet.
2. Stellen Sie sicher, dass die Batterie des Roboters nicht zu niedrig ist, in welchem Fall, laden Sie den Staubsauger direkt mit dem Adapter.
3. Stellen Sie sicher, dass sich keine Hindernisse vor der Ladestation.
4. Verwenden Sie die Fernbedienung zur Steuerung des Roboters zu seiner Ladestation gehen.

### **Erhöhter Schallschutz bei der Reinigung**

1. Reinigen Sie den Filter und den Staub.
2. Überprüfen Sie, dass die Wischerblätter nicht zu schmutzig.
3. Wenn das Rauschen ist immer noch zu stark ist, können Sie den Reiniger zum Service-Center schicken Schmierstoffe hinzuzufügen.

### **Das Gerät stoppt und spielt zeitweise**

1. Stellen Sie sicher, dass die Reinigungszeit Einstellung abgeschlossen ist.
2. Prüfen, ob die Anzeige des Roboters nicht erscheint eine Fehlermeldung.

### **Der Roboter kontinuierlich sichert**

1. Vermeiden Sie die Verwendung Sonnenlicht oder auf einem Teppich von dunkler Farbe.
2. Flicking an der vorderen Stoßstange.

### **Der Roboter fiel die Treppe hinunter**

Reinigen der Sensoren der Nachweis von Boden an dem unteren vorderen Teil des Staubsaugers befindet.

### **Der Roboter nicht automatisch geladen wird nach einer langen Periode des Stillstands**

Verwenden Sie den Adapter zum Aufladen.

## Das Gerät funktioniert nicht mehr, aber kein Fehlercode auf dem Display erscheint

Kontaktieren Sie den Kundendienst (nie auseinander, das Gerät selbst, sondern lassen es wie es ist).

Fehlercode	Fehlerursache	Wie lösen
E001	Boden Erkennungssensoren	Reinigen Sie die Sensoren vor dem Reiniger
E002	Mittlere Buerste	Reinigen sie die Buerste von Haare, Staub , etc.
E003	Aus	Laden sie das Geraet.
E004	Linkes / Rechtes Rad	Reinigen Sie das Linke oder Rechte Rad.
E005	Staubbehaelter Kontakt	Reinigen sie den Staubbehaelter und befestigen sie ihn wieder.



**Wenn der Fehler nach einer Überprüfung der oben genannten Informationen basieren, wenden Sie sich an den Hersteller, einen autorisierten Service-Center oder ein qualifizierter Techniker, zerlegen Sie nicht das Gerät selbst, sondern lassen Sie es wie es ist.**

### UMWELT



**ACHTUNG:**

Werfen Sie nicht dieses Produkt, wie es mit anderen Haushaltsprodukten hat. Es gibt eine Mülltrennung von diesem Produkt in Gemeinden, Sie müssen Ihre lokalen Behörden über die Orte, wo man dieses Produkt zurückgeben können zu informieren. In der Tat enthalten elektrische und elektronische Produkte gefährliche Stoffe, die schädliche Auswirkungen auf die Umwelt oder die menschliche Gesundheit haben und sollte recycelt werden. Das Symbol hier darauf hinweisen, dass elektrische oder elektronische Geräte sollten sorgfältig ausgewählt werden, ist ein fahrbarer Abfallbehälter mit einem Kreuz markiert.

Hergestellt und importiert: Adeva SAS 8 rue Marc Seguin 77290 Mitry-Mory FRANCE  
www.hkoenig.com - contact@hkoenig.com - Tel. 01 64 67 00 01

## NEDERLAND

### Veiligheidsmaatregelen:



#### Voorzichtigheid

Het demonteren, onderhouden of transformeren van het product moet door een technici van ons bedrijf uitgevoerd worden om gevaar van brand, elektrische schokken en lichamelijke verwondingen te vermijden.		Gebruik geen andere oplade behalve die van de robot, omdat dit tot schade, elektrische schokken of brand door hoge voltage kan leiden.	
Raak het kabel van het elektrische apparaat nooit met natte handen aan, dit kan tot elektrische schok leiden.		Buig het kabel niet en plaats er geen gewicht op, dit kan tot schade, brand en elektrische schokken leiden.	
Houd uw kleren, lichaam (hoofd, vingers, enz.) uit de buurt van de robot wiel om letsel te vermijden.		Zuig nooit sigaretten, aanstekers, lucifers of andere heete objecten of brandbare materialen zoals benzine reiniger op.	



#### Attentie

Vergeet niet om tijdens het transport of opslag de stroom uit te schakelen, anders kan de batterij schade oplopen.		Zorg ervoor dat de stekker goed in de lader is aangesloten om elektrische schokken, kortsluiting en rook of vuur te vermijden.	
Controleer of de lader en het stopcontact goed verbonden zijn anders kan deze tot oplaad storingen of zelfs brand leiden.		Verwijder alle objecten die makkelijk te beschadigen zijn (met inbegrip van lichtgevende voorwerpen, stoffen, glas, flessen, etc) voor dat u het apparaat gebruikt, of het kan schade bereiden of invloed op de werking van de stofzuiger hebben.	
Wees voorzichtig bij het gebruik van de stofzuiger robot in de aanwezigheid van kinderen om te voorkomen ze te beangstigen of te beschadigen.		Niet op het apparaat zitten of staan, dit kan tot persoonlijk letsel en beschadiging van het apparaat leiden.	
Dompel het apparaat nooit onder water of andere vloeistofen om schade te voorkomen.		Gebruik het apparaat niet op kleine tafels en stoelen of andere objecten, dit kan het apparaat beschadigen.	
Gebruik het apparaat nooit buitenshuis om schade te voorkomen.		Dit apparaat is niet voor commercieel gebruik bedoelt. Overmatig gebruik kan het apparaat beschadigen.	
Laat geen draad of touw op de grond achter of andere voorwerpen met een lengte van meer dan 150 mm omdat deze in de borstel verward kunnen worden.			
Deze stofzuiger is niet geschikt voor mensen met een handicap of kinderen, mensen die dit apparaat gebruiken moeten de gebruiksaanwijzing aandachtig doorlezen.			

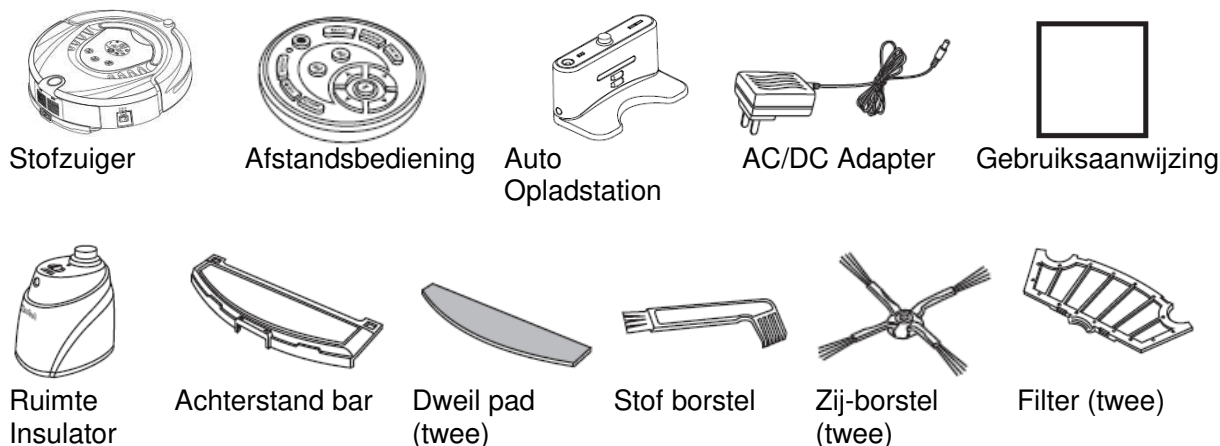
## TOEPASSELIJKHEID

Het apparaat is voornamelijk van toepassing op huis, hotel kamers en kleine kantoren en is bedoelt voor het reinigen van verschillende kortharige tapijten, houten vloeren, harde vloeren, keramische tegels, enz.

## FUNCTIE INLEIDING

Dit is de nieuwe generatie van robot stofzuigers met oplaadbare batterij, bestuurd door een geavanceerd intelligent programma met de volgende functies: automatisch stofzuigen, dweilen, steriliseren, reiniging op timing, "full go" schoonmaak, draadloze afstandsbediening, snelheid selectie; gemakkelijk gebruik en schoonmaak.

## ONDERDELEN VAN DE STOFZUIGER



## INLEIDING

### Configuratiescherm van het apparaat

#### Display Interface



#### LCD richtlijn tekenen

Menu display:










1. Datum/Week set display
2. Wiel rotatie/snelheid display
3. UV Lamp display
4. Auto reiniging display
5. Plek reiniging display
6. Huidige week display
7. Storing display
8. Oplading/power display
9. Tijd/fout code display

Touch toets:





1. UV Lamp sleutel
2. Auto reiniging sleutel
3. Plek Reiniging







## Functie informatie van het Display Interface:

**Zorg ervoor dat de batterijen 5/6 uur volledig opgeladen werden (de batterij moet 2 tot 3 keer opgeladen en ontladen worden voor dat het de beste prestaties bereikt). Schakel het apparaat aan totdat de buzzer een keer overgaat en het display het volgende toont:**

1.  huidige datum en week baseert op het datum.
2.  in geval van storing "BB:BB", toont de foutcode van E001 tot 034.
3.  toont de batterij, drie netten betekenen volle kracht, mindere netten betekenen verminderd vermogen
4.  toont dat de stofzuiger aan het opladen is, als het pictogram knippert is de accu niet voldoende opgeladen, als het vol is stopt het flikkeren.
5.  toont de timing van de reinigingstijd, huidige tijd en storingscode
6.  toont snelheid: hoge snelheid op stand 1 of langzaam op stand 2.
7.  toont dat de UV Lamp tijdens het reinigen werkt, als deze aan is kunt u steriliseren of deze uitschakelen wanneer deze niet nodig is.
8.  toont dat de stofzuiger op plek reinigings mode is.
9.  toont dat de stofzuiger op automatische reiniging modus staat.

**De volgende display functies kunnen alleen met de afstandsbediening geselecteerd en ingesteld worden:**

1.  toont het selecteren van de schoonmak dagen of elke dag van de week.
2.  toont de tijd en reinigings modus.
3.  toont de aanpassing van snelheid van de wielen.
4.  toont de dag van de week.

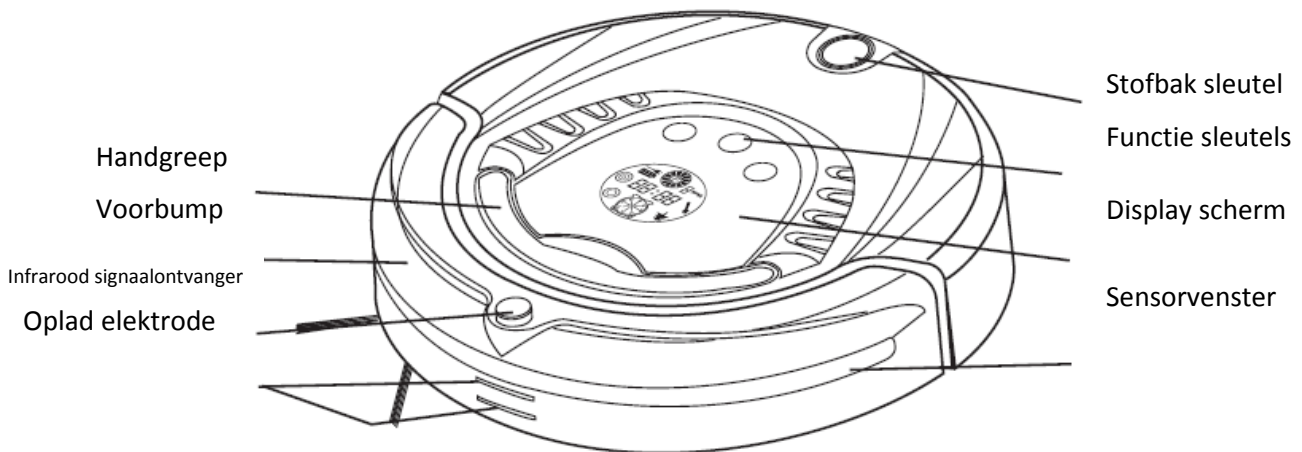
Operationele Functie van de Touch-toetsen	Functie beschrijving
1. Automatische reinigings sleutel 	a) Verwijder gadgets of obstakels van de grond voordat u gaat reinigen en druk dan de automatische reinigings sleutel, deze zal op manier van spiraal, lineaire en zigzag reinigen en de muur modus automatisch volgen.  b) U kunt tussen snelle en langzame reiniging kiezen. c) In het geval van lage batterijen, zal de stofzuiger stoppen en tien keer rinkelen voor dat het de opladstation opzoekt. d) De stofzuiger zal stoppen met reinigen als u een toets indrukt tijdens het reinigen.
2. Plek reiniging sleutel 	a) Druk op de plek reinigings toets  en het zal een gebied van 1m <sup>2</sup> reiniging met gebruik van de spiraal mode. b) Kies de snelle reiniging van ongeveer 2 minuten en lage reiniging van ongeveer 4 minuten en het apparaat zal automatisch stoppen als het klaar is met reinigen. c) De stofzuiger zal stoppen met reinigen als u een toets indrukt tijdens het reinigen.
3. UV Lamp Sleutel. Dit apparaat werd ontworpen met een UV Lamp die de vloer kan steriliseren en is erg behulpzaam voor mensen met allergies of mensen met dieren.	a) Schakel het apparaat aan, de display zal oplichten. b) Druk de UV-toets in, tot een pictogram  wordt weergegeven, de UV-Lamp gaat aan als de stofzuiger in werking is, of uit als de stofzuiger stopt. c) Als de UV-Lamp niet wordt gebruikt, druk de toets om deze uit te schakelen, het pictogram  verdwijnt. d) De aan/uit stand van de UV-Lamp wordt automatisch opgeslagen.



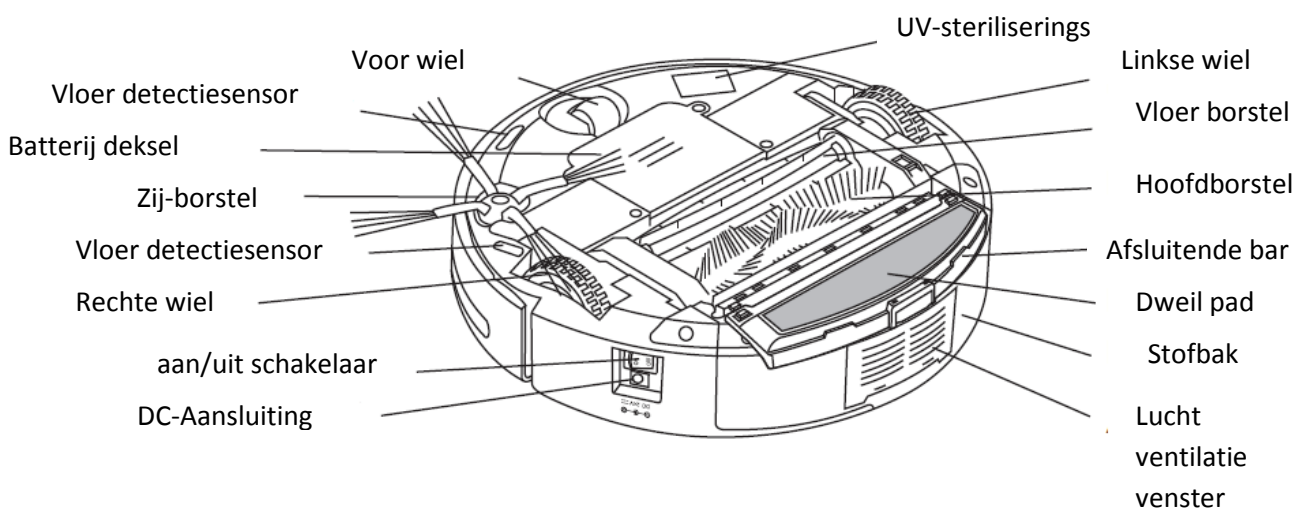
**Dee toetsen op het hoofd apparaat zijn touch-toetsen, u hoeft ze alleen zachtjes aan te raken tijdens het gebruik. Reinig de toetsen en de ruimte ertussen om water of olie vlekken te verwijderen, dit kan schade veroorzaken.**

## Onderdelen:

### Onderdelen



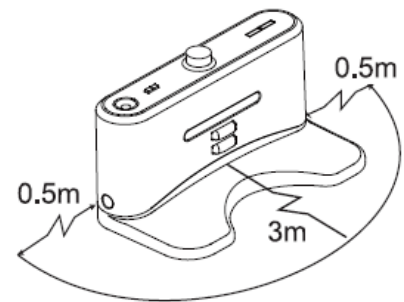
### Onderste deel van het apparaat



## Installatie van het Opladstation en het opladen van de stofzuiger

### Automatische oplading:

1. Installeer de opladstation op een evengrond, tegen een verticale muur.
2. Zorg ervoor dat er geen obstakels of holle ruimtes 3m van de opladstation en 0.5m aan de linkse en rechtser kant zijn (Beeld 1)
3. De stofzuiger kan het opladstation niet vinden als het infrarood signaal geblokkeert wordt.
4. Sluit de uitgang van de adapter bij de DC-aansluiting van het opladstation aan.



Beeld 1



Plaats het kabel van het adapter langs de muur, of het kan met de borstel of wielen interfereren.



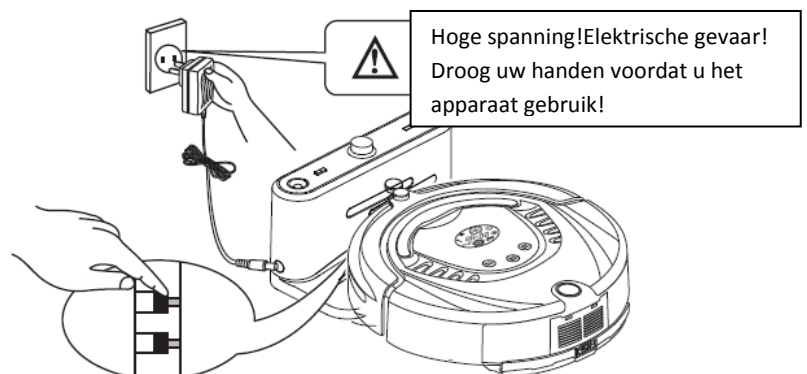
Beeld 2

### Handmatig laden:

1. U kunt de adapter of de opladstation gebruiken om de stofzuiger direct op te laden.
2. Verbind de uitgang van de adapter met de DC-Aansluiting, terwijl u de adapter voor het opladen gebruikt (Zie beeld 1)
3. Voor het opladen, sluit de adapter op de opladstation aan, zorg ervoor dat de reiniger zijn grenzen inhoudt. (Zie beeld 2)



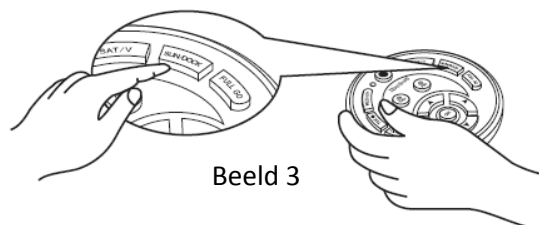
Beeld 1



Beeld 2

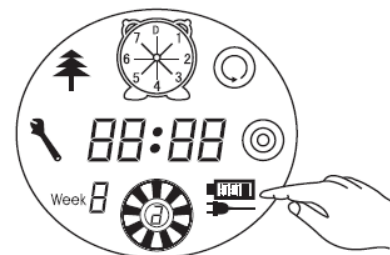


4. Druk op OPLADSTATION in de afstandsbediening als u de stofzuiger op wilt laden, de stofzuiger zal de opladstation automatisch zelf opzoeken. (Beeld 3)



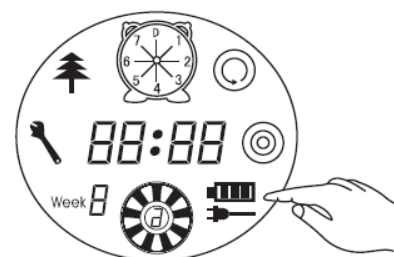
Beeld 3

5. Druk op een toets in het ontvangende paneel of schakel UIT en zet de oplad sleutel in de afstandsbediening terwijl de stofzuiger de opladstation opzoekt.



Beeld 4

6. Als de batterij op is, knippert het eerste rooster van het batterijpictogram, wanneer de tweede en de derde knipperen, geeft dit aan dat het aan het opladen is en zal na het voltooien ophouden met knipperen ( Zie beeld 4 en 5)



Beeld 5

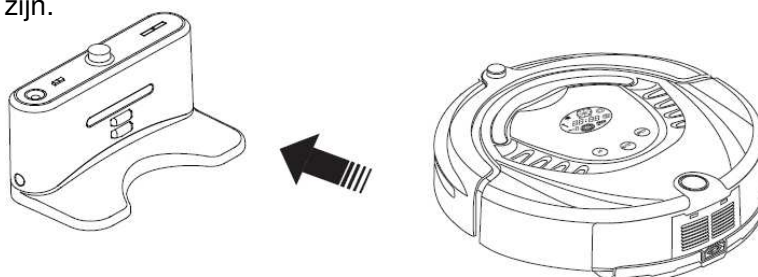
7. Schakel het apparaat aan, drie volle roosters tonen voldoende vermogen, als een rooster ontbreekt betekent dat verminderde kracht en moet opgeladen worden als drie rooster ontbreken (Zie beeld 6)



Beeld 6

### Automatische oplading:

De stofzuiger zal de opladstation automatisch opzoeken in het geval dat de batterijen tijdens het schoonmaken laag zijn.

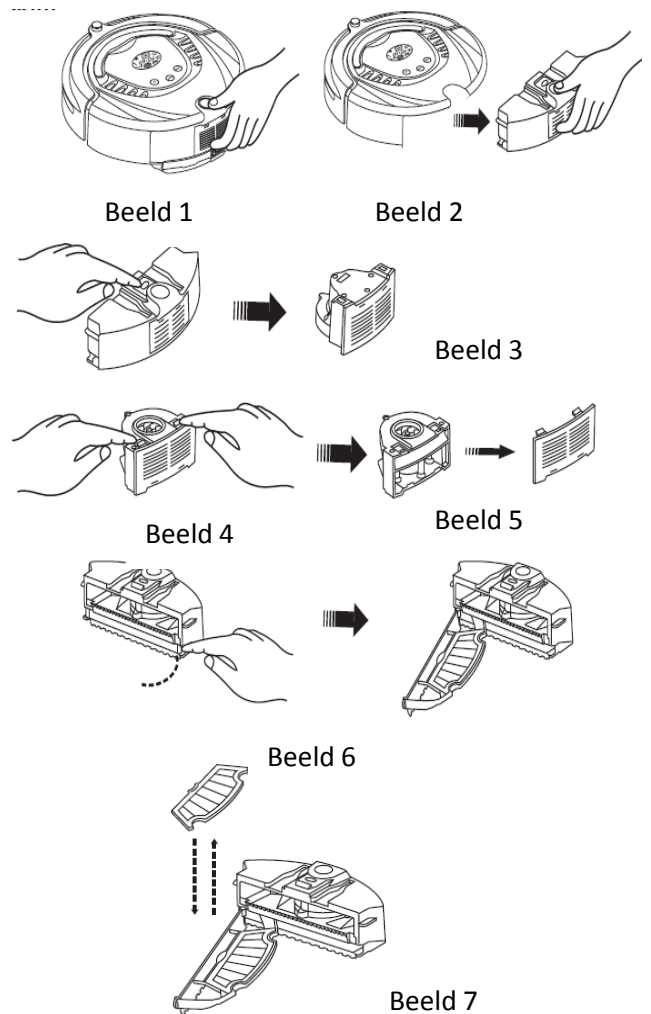


1. De stofzuiger kan soms wegens obstakels, verminderde batterij of complexe aandoeningen de opladstation niet vinden, dus moete het altijd in een brede ruimte gebruikt worden.
2. Als de stofzuiger met de reiniging klaar is, is de temperatuur van de batterij erg hoog en zal de ladings tijd langer zijn.

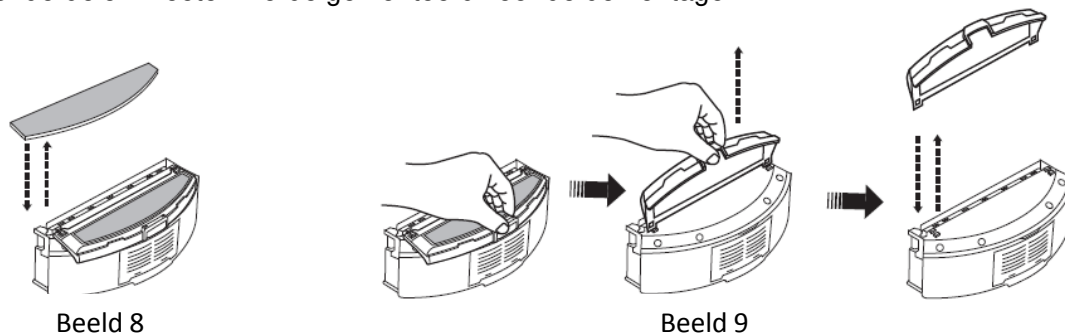
## Montage & Demontage en reining van de stofbak

### Montage & Demontage van de stofbak

1. Verwijder de stofbak door de rode sleutel in te drukken (Zie beeld 1 en 2)
2. Druk de oranje knop en de waaier zal automatisch openen (Zie beeld 3)
3. Draai de ventilator en geef de 2 bevestigingsmiddelen vrij om de deksel te openen (Zie beeld 4 & 5)
4. Open de beugel en de filter wordt vrijgegeven (Zie beeld 6)
5. Vervang de filter voor een nieuwe en druk op de halve cirkel beugel met een hand om de sluiting van het filter scherm los te maken en verwijder het filter rooster aan de andere kant en plaats de nieuwe filter. (Zie beeld 7)



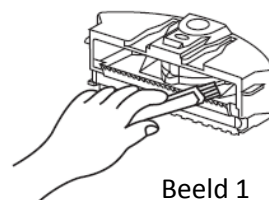
6. Draai de vuilnisbak, verwijder de dweil, geef de achterste balk vrij en verwijder de stekker van de rechte en linkse bevestigingsmiddellene op de bodem van de stofbak (zie beeld 8 en 9). Alle onderdelen moeten worde gemonteerd voor de demontage.



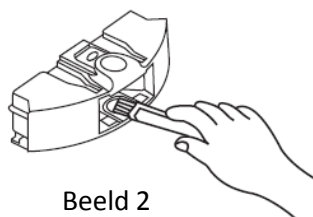
**Gebruik de dweil en de achterste balk niet op tapijt of onevane grond.**

### Reiniging van de stofbak en waaier:

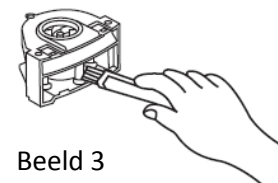
1. Verwijder eerst de stof en maak de bak dan met de stof borstel schoon (Zie beeld 1)
2. Druk de ventilator open en verschoon de lucht inlaat/uitlaat met de stof borstel (Zie beeld 2 en 3)
3. Reinig de waaier nooit met water!
4. Druk de ventilator open, verwijder het filter en reinig de stofbak met water (Zie beeld 4)
5. Reinig de filter met een haardroger of stofborstel (Zie beeld 5 en 6)
6. Na de reiniging, kunt u het weer monteren net als voor de demontage.



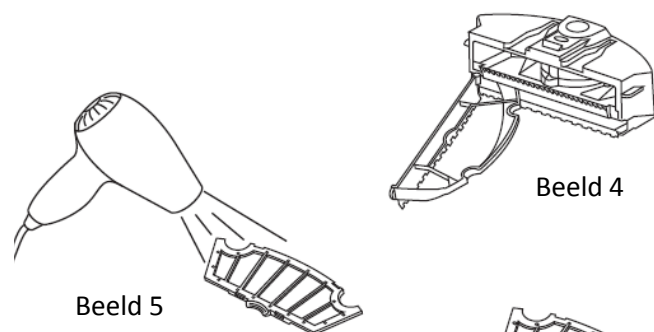
Beeld 1



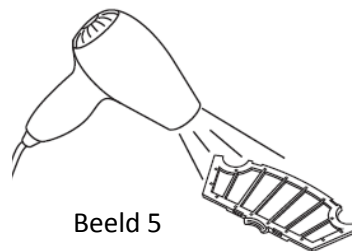
Beeld 2



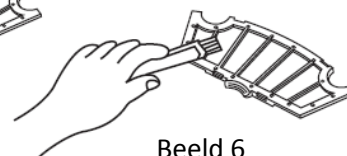
Beeld 3



Beeld 4



Beeld 5



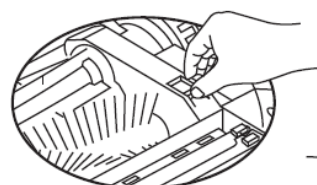
Beeld 6

### Montage & Demontage en reiniging van hoofdborstel, vloerborstel en zijborstel:

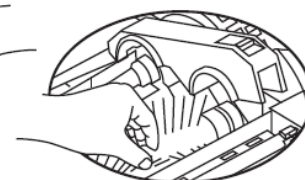
---

#### Montage & Demontage hoofdborstel en vloer borstel

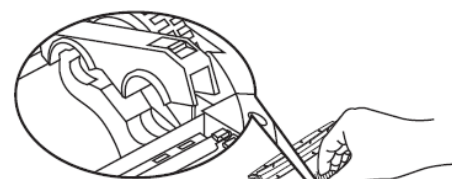
1. Forceer de grendel voorwaarts en til de klep met uw rechte duim en verhoog de staaf van het hoofdborstel met uw linkerhand
2. Verwijder de hoofdborstel en vloerborstel (Zie beeld 1 en 2)
3. Plaats de hoofdborstel en vloerborstel in de gaten voor dat u de deksel monteert.



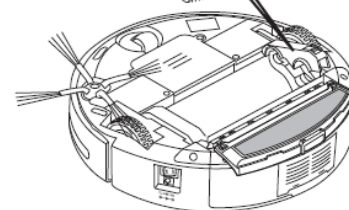
Beeld 1



Beeld 2

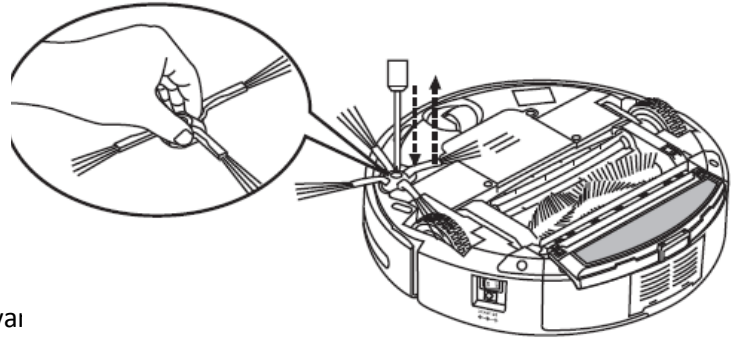


Beeld 3



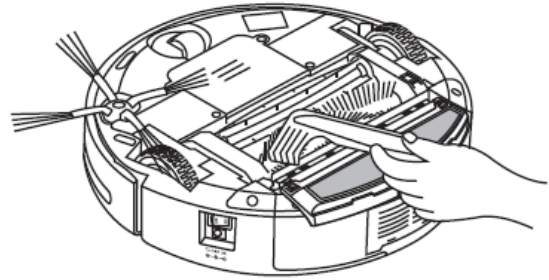
### Montage & Demontage van de zij-borstel:

1. Draai de schroef in de hoofdas van de zij-borstel voordat u de zij-borstel vervangt.
2. Druk de zij-borstel tegen de hoofdas en draai de schroef vast (Zie beeld)



### Reiniging van hoofdborstel en vloerborstel:

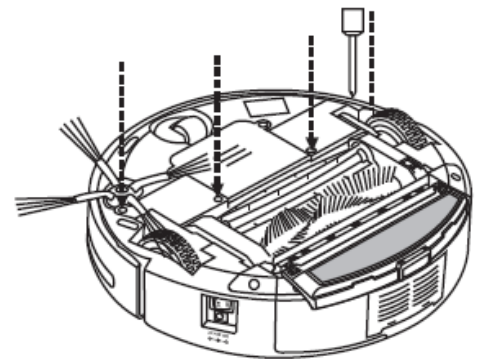
1. Verwijder regelmatig haar of grote stof stukken van de beste prestaties te garanderen. Verwijder stof van Reinig het stofbak direkt met de borstel. Roteer de be zorgvuldig en verwijder draad, haar of andere objecte of een schaar.
2. Voor de reiniging van de hoofdborstel en vloerborste Montage & Demontage verwijzen.



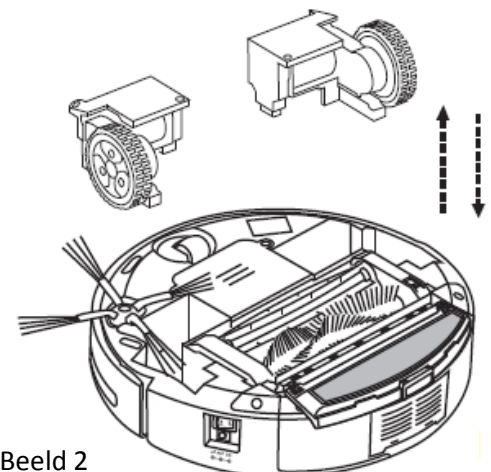
### Montage & Demontage en reiniging van de linkse/rechtse wiel en Voorwielen:

#### Montage & Demontage en reiniging van de linkse/rechtse wiel

1. Geef de schroef van het linkse/rechtse wiel vrij met een schroevendraaier (Zie beeld 1)
2. Verwijder de linkse/rechtse wiel en reinig deze met het borstel (Zie beeld 2). **Reinig deze niet in water!**
3. Plaats de linkse/rechtse wiel in de originele positie en draai de schroef vast, tijdens het monteren.



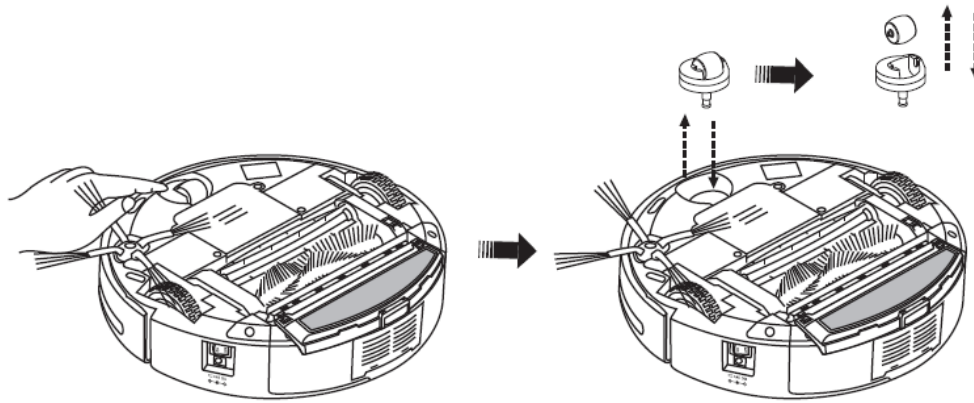
Beeld 1



Beeld 2

### Montage & Demontage en reiniging van het voorste wiel:

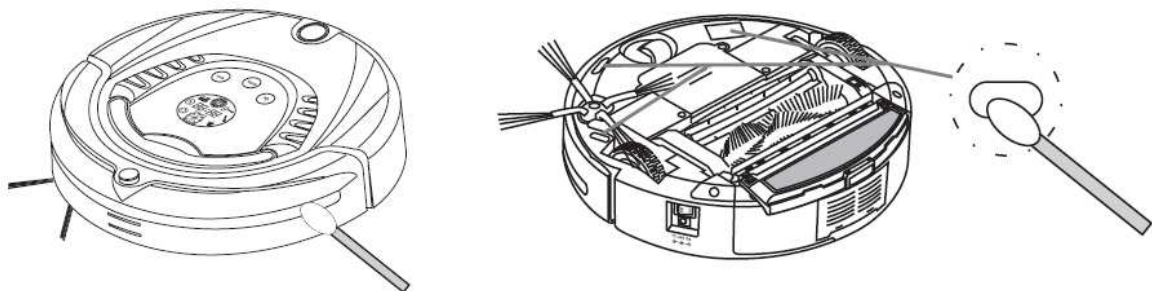
1. Verwijder het voorste wiel met uw vingers en reinig deze. (Zie beeld)
2. Voeg het weer in en druk de het voorste wiel in de juiste positie tijdens het monteren.



### Reiniging van sensor en infrarood transparant venster:

---

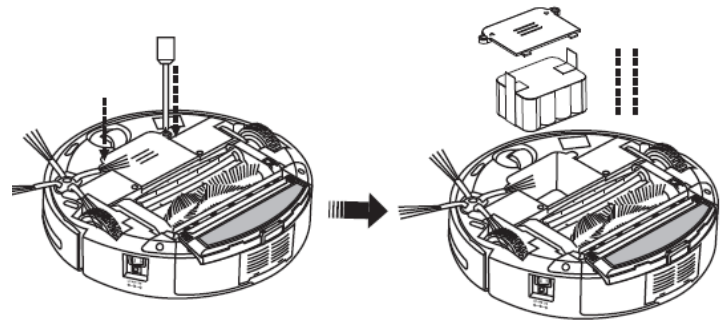
1. Reinig de sensor en infrarood transparant venster met een wattenstaafje of zacht doek.
2. De muur detectie sensor is voor aan de stofzuiger, de vloer detectie sensor en infrarood transparant venster zijn op het onderste van de stofzuiger (beeld onderaan)
3. Houd het transparante venster schoon zodat de robot beter werkt.



## Vervanging van de batterij:

### Batterij vervanging van de stofzuiger:

1. Geef de schroef vrij met een schroevendraaier, open de basis plaat en verwijder de batterij. (Zie beeld 1 en 2)
2. Plaats de positive en negative elektrodes juist om schade te voorkomen.
3. Houd de stofzuiger op oplad modus om de batterij opteladen terwijl het apparaat niet wordt gebruikt.

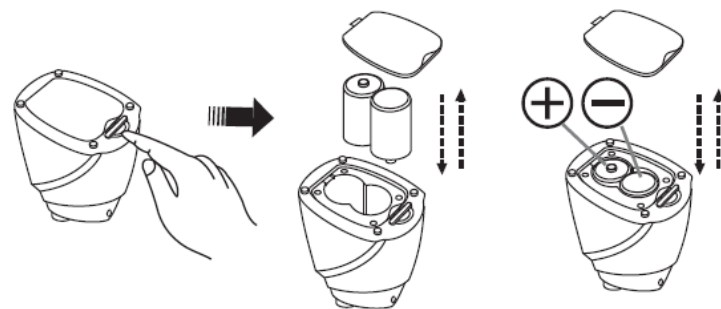


Beeld 1

Beeld 2

### Batterij vervanging van de ruimte insulator:

1. Draa de pivot zoals aangegeven in figuur 1 tot de deksel opent.
2. Verwijder de batterij als deze een tijdje niet werd gebruikt.



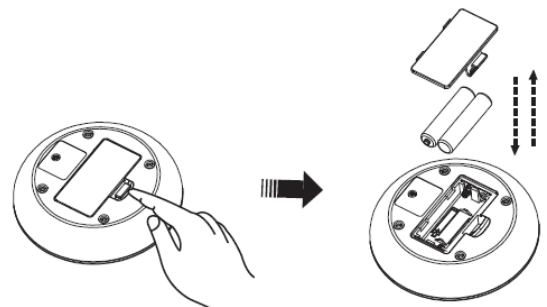
Beeld 1

Beeld 2

Beeld 3

### Batterij vervanging van de afstandsbediening:

1. Open het batterij deksel en vervang de batterij (Zie beeld 1)
2. Plaats de nieuwe batterijen (niet inclusief) juist (Beeld 2)
3. Verwijder de batterij als deze een tijdje niet werd gebruikt.

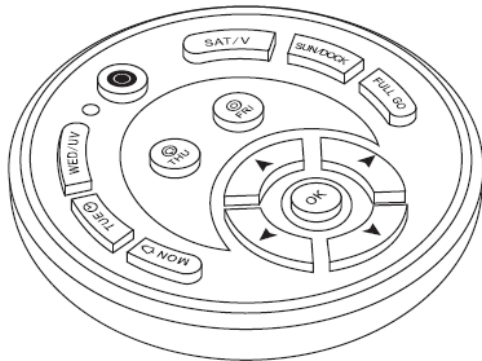


## Afstandsbediening:

### Controle paneel

---

#### Algemene verschijning



#### Sleutel beschrijving

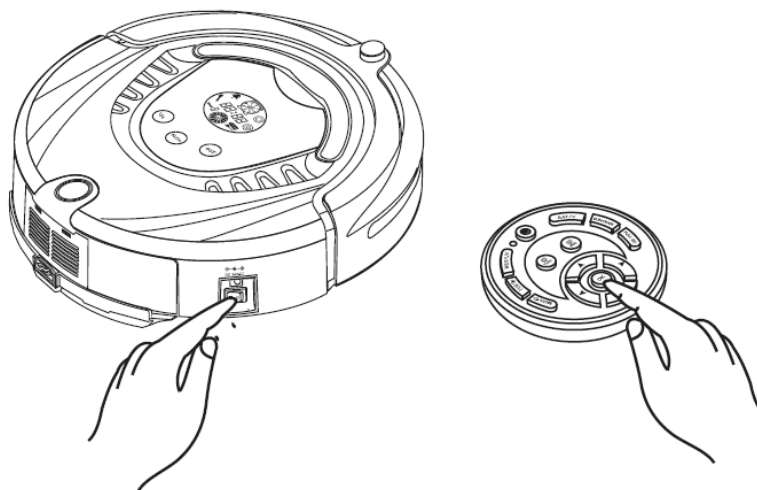
1. THU Automatische reiniging sleutel/Donderdag
  2. FRI Plek reiniging sleutel/Vrijdag
  3. TUE Timer sleutel/ Dinsdag
  4. MON Timing sleutel/Maandag
  5. WED/UV UV steriliseering sleutel/ Woensdag
  6. SUN/DOCK Automatische oplading sleutel/Zondag
  7. SAT/V Snelheid selectie sleutel/Zaterdag
  8. OK Uit/Annuleren
  9. FULL GO Zal automatisch werken zodar de batterij opgeladen is
  10. OK Confirmatie sleutel
  11. ▲ Voorwaarts sleutel
  12. ▼ Achteruit sleutel
  13. ◀ Draai links sleutel
  14. ▶ Draai rechts sleutel
- 14 toetsen in total



























### Gebruiks methode & Functionele status van de controle paneel



---

de volgende stappen zijn zeer belangrijk, anders kan de afstandsbediening mislukken.

1. Controleer de code van de afstandsbediening of stofzuiger.
2. Controleer dat de afstandsbediening van uw stofzuiger genoeg kracht heeft, zet de stofzuiger uit, druk OK op de afstandsbediening voor meer dan 4 seconden, en draai de stofzuiger zonder OK vrij te laten. Als de stofzuiger twee keer klinkt, geef OK vrij dan is de code check klaar.
3. Als u geen bell hoort tijdens de code check, herhaal het proces.



Functie Gids	Functie informatie
Automatische reiniging 	Druk de sleutel. De stofzuiger zal op automatische modus reinigen; Druk de sleutel nogmaals; de stofzuiger zal stoppen.
Plek reiniging 	Druk de sleutel, de stofzuiger zal op plek modus reinigen; Druk de sleutel nogmaals en de stofzuiger zal stoppen.
Week & Tijd instelling  Week   	<ol style="list-style-type: none"> <li>Schakel de stofzuiger aan.</li> <li>Druk <b>TUE</b>  op de afstandsbediening, icoon  zal op de LCD scherm van de stofzuiger knipperen.</li> <li>Druk de juiste week knop in op de afstandsbediening, er is een display icoon . 1 toont Zondag, 2 toont Maandag...7 dus Zaterdag.</li> <li>Na de instelling van de juiste week, stel de tijd in.</li> <li>Druk  om de tijd instelling vast te leggen, het icoon  op de LCD scherm zal knipperen.</li> <li>Druk  of  om de juiste uur in te stellen.</li> <li>Druk nogmaals op  en  zal knipperen.</li> <li>Druk om de minuten in te stellen.</li> <li>Na de instelling van Week &amp; Tijd, druk "OK" om het op te slaan.</li> </ol>
Timing reiniging instelling    	<p><b>Reiniging Week instelling:</b></p> <ol style="list-style-type: none"> <li>Schakel de stofzuiger aan.</li> <li>Druk de Timing Reiniging instelling knop <b>MON</b>  dan de  icoon op de LCD scherm van de stofzuiger, het zal knipperen.</li> <li>Druk een week knop of alle week knoppen die u wilt om de timing reiniging in te stellen voor elke dag of dagen of elke dag van de week, selecteer dan het datum of datums en het zal knipperen. Op  toont Zondag, 2 toont Maandag...7 toont Zaterdag.</li> <li>Als u een instelling van dag of dagen wilt wijzigen, druk de week knop nogmaals.</li> <li>Na het instelling van de reiniging dag van elke week, is het mogelijk om de start tijd van uw reiniging te bepalen.</li> </ol> <p><b>Reinigings tijd instelling:</b></p> <ol style="list-style-type: none"> <li>Druk  om reinigings tijd in te stellen, de icoon  op het LCD scherm van de stofzuiger zal knipperen.</li> <li>Druk  of  om de timing reingings uur te bepalen.</li> <li>Druk nogmaals op  en  zal knipperen.</li> <li>Na het instellen van Week &amp; Tijd druk "OK" om het op te slaan. Als de stofzuiger op de opladstation aangesloten is, zal de stofzuiger op de ingestelde tijd automatische beginnen te reinigen (als de batterij volledig is opgeladen) als de reiniging klaar is of de batterij laag is, gaat de stofzuiger automatisch terug na zijn opladstation.</li> </ol>
"Full go" functie instelling  "D" 	<p>Druk <b>FULL GO</b> "D" op de icoon  en het zal knipperen, de stofzuiger zal automatisch beginnen te reinigen als de batterij volledig is opgeladen (5/6 uur ladings tijd); deze functie is passend voor grote huizen die niet met een ladings partij gereinigd kunnen worden.</p> <p><b>LET OP: U kunt de timing reiniging en "Full go" functie niet tergelijktijd instellen!</b></p>
Snelheid selectie	Druk meermaals op de "SAT/V" knop om uw snelheid te selecteren. Het zal uw keuze automatisch opslaan (1 snel, 2 langzaam)

Functie Gids	Functie informatie
UIT/Wijzigen/Stop  	<ol style="list-style-type: none"> <li>Schakel de stofzuiger met de aan/uit knop aan.</li> <li>U kunt de reinigings modus stoppen door de knop te drukken</li> <li>U kunt uw instellingen wijzigen en terug gaan naar de originele instellingen als u uw eigen vergist of fout heeft geselecteerd of de instelling wilt stoppen.</li> <li>Druk de knop voor meer dan 5 seconden om het geheugen te wijzigen en opnieuw te beginnen.</li> </ol>
OK toets	U moet deze knop drukken om uw instellingen op te slaan.
UV Lamp sleutel 	U kunt de UV Lamp in/uit schakelen door de "UV" sleutel te



	drukken terwijl de stofzuiger op standby modus loopt. De aan/uit instelling zal automatisch opslaan.
Auto Opladstation sleutel	Terwijl de stofzuiger op standby modus loopt, zal de stofzuiger de opladstation opzoeken als u op "SUN/DOCK" drukt.
Vooruit sleutel ▲	Druk "Vooruit" om de stofzuiger naar voren te laten lopen. Het zal in het geval van obstakels automatisch stoppen.
Achteruit sleutel ▼	Druk ▼ voor een tijdje, de robot zal achteruit bewegen en zal stoppen zodra u te toets loslaat.
Links af sleutel ◀	Druk ◀ en geef deze vrij totdat de stofzuiger naar links draait in de richting die u wilt, het zal in geval van obstakels automatisch stoppen.
Rechts af sleutel ▶	Druk ▶ en geef deze vrij totdat de stofzuiger naar rechts draait in de richting die u wilt, het zal in geval van obstakels automatisch stoppen.



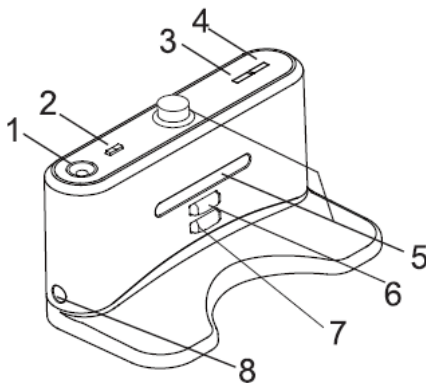
1. De afstandsbediening moet in een radius van 10 m gebruikt worden anders mislukt het de stofzuiger te controleren.
2. In geval van obstakels kan de stofzuiger de opladstation misschien niet vinden, die kan ook tot gevolge van lage batterij gebeuren.

## Auto Opladstation:

### Opladstation Display en Controle Paneel

#### Algemeen Display

#### Funcie Instructies



1. LED decoratief licht (een beetje geur kan erboven geplaatst worden)
2. Decoratief licht schakelaar
3. Power LED
4. Ladings indicatie
5. Signaaloverdracht
6. Lading positive elektrode
7. Lading negative elektrode
8. Lading power DC stopcontact

### Gebruikings Methode & Functionele Status van de Opladstation

Nr.	Funcie Gids	Funcie Informatie
1	LED decoratief licht	Schakel het decoratief licht aan om de sfeer te activeren en plaats het gloeiende center van het licht op een beetje geur, dit zal een fijne aroma vrijgeven na het opwarmen.
2	Dekoratief licht schakelaar	Druk de schakelaar aan/uit terwijl het decoratieve licht aan is.
3	Power LED	De Power LED zal automatisch oplichten wanneer de opladstation aangesloten is en uitschakelen als deze niet aangesloten is.
4	Ladings indicatie	De indicator zal knipperen terwijl de stofzuiger aan het opladen is.
5	Signaaloverdracht	Het signaaloverdracht is de enigste manier om de stofzuiger terug op zijn opladstation te krijgen, daarom hoort het signaaloverdracht altijd schoon te zijn zonder obstakels in de weg.
6-7	Lading positive elektrode & lading negative elektrode	De elektrode en die van de stofzuiger zijn onder contact modus aan het opladen, dus moet de plek schoon en zonder obstakels zijn.
8	Lading power DC stopcontact	Het DC stopcontact wordt gebruikt om de uitloop terminal DC24V van de adapter aan te sluiten, het is het lade station tussen stofzuiger en adapter, en moet tegen een muur geplaatst worden en het kabel mag niet in de buurt van de DC komen anders heeft dit mogelijke gevolgen

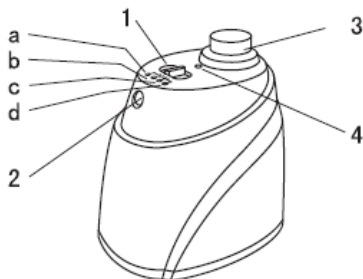


Sommige geuren kunnen de plastic oppervlak beschadigen, wees dus voorzichtig in uw aankoop.

## Ruimte Insulator

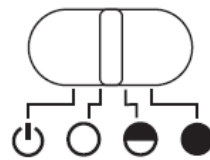
### Ruimte Insulator Display en Controle Paneel

#### Algemene Display



#### Funcie instructies

##### 1. Tuimelschakelaar














- a) Uit
- b) Laag
- b) Gemiddeld
- c) Hoog

#### Funcie introductie van de Ruimte Insulator

De Ruimte Insulator, een accessoire voor de stofzuiger, kan bepaalde omgevingen blokkeren door een infrarood signaal te sturen om de ingang van onnodige omgevingen te vermijden.

#### Gebruiks Methode & Functionele Status van de Ruimte Insulator:

Nr.	Naam	Funcie Informatie
1	 Tuimelschakelaar	U kunt de functie wisselen  door meermaals te schuiven: Schakel uit, laag, gemiddeld of hoog.
a	Uit	Schuif  naar de positie, en het schakelt uit.
b	Laag	Schuif  naar laag en schakel de power aan, u kunt de afstand t/m 4m selecteren, zoals nodig voor de infrarood muur.
c	Gemiddeld	Schuif  naar gemiddeld en schakel de power aan, u kunt de afstand t/m 6m selecteren, zoals nodig voor de infrarood muur.
d	Hoog	Schuif  naar hoog en schakel de power aan, u kunt de afstand t/m 8m selecteren, zoals nodig voor de infrarood muur.
2	Infrarood muur signaaloverdracht	Schuif  , en u kunt de afstand van de Ruimte Insulator aanpassen.
3	Bijna-infrarood transmissie hoofd	De bijna-infrarood overdrachtssignaal laat de stofzuiger buiten de omgeving van de Ruimte Insulator lopen tot 50-100cm, zonder impact.
4	Power LED	De Power LED zal om de 8 seconden knipperen als de batterij laag is, schuif  naar  laag,  gemiddeld, en  hoog en de stofzuiger zal normal werken.

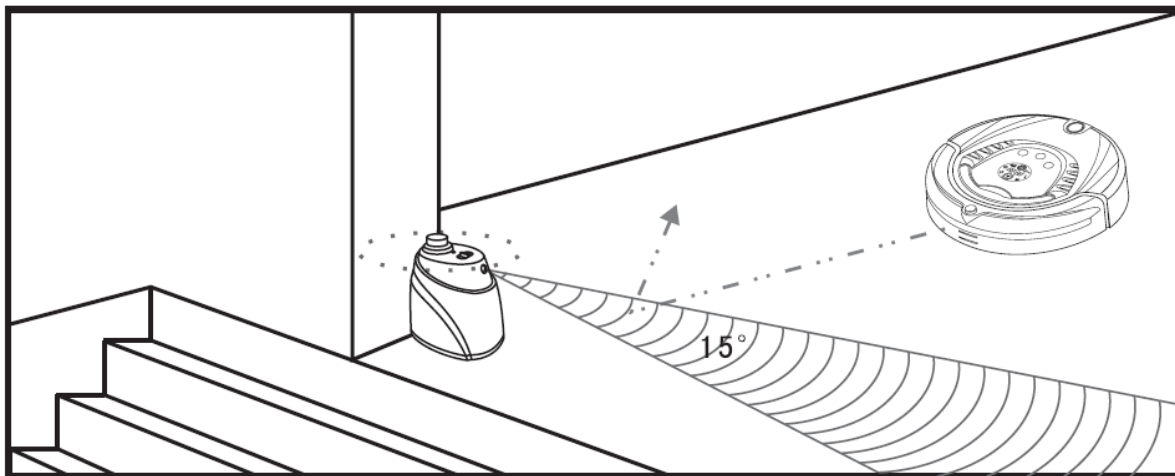
1. Open het batterij deksel en plaats 2 x D batterijen (niet meegeleverd) juist op hun positie. Let op de polariteit anders werkt de Ruimte Insulator niet.

2. De batterij consumptie duratie hangt van het selecteerde transmissie afstand en werkings duratie af, selecteer een juiste transmissie afstand en laag transmissie power om batterij te besparen, dus vergeet niet de tuimelschakelaar uit te schakelen als het niet gebruikt wordt.

3. Er zal een verschil in richting, signaaloverdracht van de Ruimte Insulator en de afstand van de stofzuiger en beweging zijn, tijdens de werking. Het verschil hangt van de omgeving en verschillende batterij power of the Ruimte Insulator af.

## Installatie methode van de Ruimte Insulator

1. De Ruimte Insulator wordt in de ingang van de trap of kamer geplaatst.
2. Plaats de Ruimte Insulator juist om te vermijden dat de stofzuiger bepaalde kamers in gaat.
3. Verwijder obstakels in de omgeving van schoonmaak om de beste prestaties te garanderen.



1. De Ruimte Insulator moet op het zelfde niveau als de stofzuiger geplaatst worden.
2. Controleer of de stofzuiger de Ruimte Insulator kan passeren voordat u het inschakelt voor de reiniging.
3. De afstand tussen Ruimte Insulator en Opladstation moeten meer dan 3m zijn, anders is er geen verschil.
4. De Opladstation mag niet binnen de signaaloverdracht van de Ruimte Insulator geplaatst worden.

## Problemen oplossen:

### De stofzuiger werkt of reinigd niet goed

---

1. Schakel het apparaat aan
2. Controleer of the stofbak, filter en intake schoon zijn en of de zij-borstel het goed doet.
3. Controleer of de batterij laag is.

### De Afstandsbediening doet het niet

---

1. Controleer de batterij status van de afstandsbediening.
2. Controleer de batterij status van de robot
3. Controleer de verbinding tussen afstandsbediening en robot
4. Controleer of de afstandsbediening in de juiste omgeving van signaaloverdracht geplaatst is.

### De stofzuiger ladt niet automatisch op

---

1. Controleer of de adapter goed op de opladstation is aangesloten en of de power LED oplicht
2. Controleer of de batterij te laag is, zo ja, ladt deze met de adapter
3. Controleer dat er geen blokkering voor de opladstation is
4. Gebruik de afstandsbediening om de stofzuiger terug naar het opladstation te sturen

### Toegenomen geluid tijdens de reiniging

---

1. Verschoon de stofbak en filter
2. Controleer of de borstel of zij-borstel vuil zijn.
3. Als het geluid niet nalaat, stuur het terug naar het service centrum zodat hun lubricatie aan kunnen passen.

### De stofzuiger stopt plotseling en piept constant

---

1. Controleer of de ingestelde reiniging tijd afgelopen is.
2. Controleer of er een fout in codes opgetreden is op de display

## **De stofzuiger gaat continu achteruit**

---

1. Vermijd direct zonlicht of donker gekleurde tapijten
2. Dep de voorbumper

## **De stofzuiger is van de trap gevallen**

---

Reinig de vloer detectie sensor voor op de bumper van de stofzuiger.

## **De stofzuiger ladt niet automatisch op naar langere tijd zonder gebruik**

---

Gebruik de adapter om de stofzuiger te laden.

## **De stofzuiger doet het niet meer, maar er treedt geen fout op het display op**

---

Demonteer het apparaat niet zelf, breng het naar de service centrum.

### **Fouten informatie die op kunnen treden tijdens het gebruik:**

<b>Fout Code</b>	<b>Fout Oorzaak</b>	<b>Oplossing</b>
E001	Vloer detectie sensoren	Reinig de sensors onderaan de stofzuiger
E002	Middelste borstel	Verwijder haren, tauw etc van het borstel
E003	Power uit	Gebruik de adapter om op te laden, als het volledig is geladen, probeer het opnieuw
E004	Links & rechts wiel	Controleer de linkse en rechtse wielen, reinig de stofbak
E005	Stofbak zwakke verbinding	Controleer de stofbak en breng hem op nieuw aan



**Als fouten blijven optreden, neem contact op met uw service centrum of een erkende technicus, probeer niet het apparaat zelf te demonteren.**

### **MILIEU**










#### **ATTENTIE:**













Dit apparaat mag niet met uw ander huishoudelijke toestellen worden verwijderd. Dit product moet op een geselecteerde stortplaats verwijderd worden. U kunt bij de gemeente een indiceerde plaats aanvragen. Elektrisch en elektronische producten kunnen gevaarlijke stoffen inhouden die schadelijk zijn voor mensen en het milieu en moet recycled worden. Het symbool aan de kant geeft aan dat het een elektrisch en elektronisch toestel is en zijn dus artikelen van een selectieve collectie. Het beeld geeft een afvalbak met een X teken aan.

# ESPAÑOL

 ¡Cuidado!

<p>Nadie puede desmontar, manipular o modificar este producto a no ser que sea un técnico oficial apuntado por nuestra compañía debido a riesgos de fuego, electrocución o heridas graves.</p>		<p>No utilizar otro cargador original ya que podría dañarse el aparato o correr riesgo de electrocución o fuego debido a un voltaje demasiado alto.</p>	
<p>No tocar el cable de alimentación con manos húmedas o mojadas ya que correría peligro de electrocución.</p>		<p>No doblar el cable de alimentación ya que esto podría dañarlo y eventualmente causar riegos de fuego o electrocución.</p>	
<p>No introducir ropa o partes corporales tal como los dedos en la escoba ya que correría peligro de herida.</p>		<p>No limpiar el aparato con productos inflamables ni aproximarlos a fuentes de calor (fuego, calefacción, etc.) por riesgos de fuego.</p>	

 ¡Atención!

<p>Apagar el aparato para transportar o guardar el aparato de manera a que la batería no se dañe.</p>		<p>Inserir el cable de alimentación del cargador correctamente para evitar riesgos de electrocución.</p>	
<p>Asegurase de que el aparato esta bien conectado al enchufe para evitar falsos contactos pudiendo ocasionar fuego o</p>		<p>No dejar objetos frágiles (telas, botellas, etc.) en el pasaje del aspirador ya que esto arriesgaría causar daño a los dichos objetos y al aparato.</p>	
<p>Tener cuidado con no asustar o causar heridas a niños al utilizar el aparato en su presencia.</p>		<p>No pisar el aparato o sentarse en el para evitar dañarlo o todo riesgo de herida.</p>	
<p>No aspirar agua ni otro liquido cualquiera con el aparato ya que esto le causaría daño.</p>		<p>No utilizar sobre superficies pequeñas (mesas, sillas, etc.) por riesgo de queda y daño.</p>	
<p>No utilizar el aparato en el exterior ya que esto le causaría daño</p>		<p>Reservado a uso domestico, un uso demasiado intenso y continuo podría dañar el aparato prematuramente.</p>	
<p>No dejar hilos o cables de tamaño superior a 15cm ya que estos podrían enredarse en la escoba.</p>			
<p>No utilizar el XR210E antes de leer la instrucciones en este folleto ni deje que niños o personas discapacitadas lo utilicen sin supervisión de manera a prevenir riesgos de herida.</p>			

## Utilización:

Este producto fue creado para el uso domestico, cuartos de hotel o oficinas pequeñas. Perfecto para alfombras de pelo corto, y suelos duros de madera, cerámica y baldosas.

## Introducción:

Un aspirador automático de última generación, con bacteria recargable, controlable a distancia con programa inteligente avanzado, selección de velocidad, opción de limpieza “full go”, sin cables y fácil de usar.

## Componentes del aparato:



Sipositivo aislador   Barra de empuje   Porta Escoba (x2)   Escoba quita polvo   Escoba lateral   Filtros (X2)

## Introducción:

### Panel de control:

Interface de visualización    Mando LCD



Menú de visualización:

1. 📅 Fecha/semana
2. ⚙️ Rotación rueda /velocidad
3. ☀️ Lámpara UV
4. 🔄 Limpieza automática
5. 📍 Limpieza delimitada
6. 📅 Semana actual
7. 🚨 mal-función
8. 🔌 Carga/corriente
9. 🕒 Hora / código error

Touch key:

1. UV    Botón lámpara UV
2. AUTO  
Botón de limpieza automática
3. SPOT  
Botón de limpieza delimitada

## Información de funcionamiento de la pantalla:



Asegurase de cargar la batería por completo durante 5/6 horas. La batería tendrá que cargarse 2 o 3 veces antes de ofrecer su potencial completo.




Apretar el botón "power switch", se oirá un sonido y la pantalla mostrara les informaciones siguientes:

1. Visualiza la semana en función de la fecha
2. Aparece en caso de disfuncionamiento adjunto con el código error (entre E001 y E034).
3. Visualiza la batería con 3 barras cuando la batería está llena.
4. Significa que el aspirador esta cargando. Si el icono parpadea la batería todavía no está llena, si está repleta el icono permanecerá fijo.
5. Visualiza el tiempo de limpieza, tiempo de limpieza por día en función del programa.
6. Significa velocidad de funcionamiento: 1 con velocidad rápida, 2 con velocidad lenta
7. Significa que la lámpara UV funciona durante la limpieza, lo cual permite esterilizar.
8. Significa que el aspirador limpiara en superficie limitada
9. Significa que el aspirador limpiara en modo de limpieza automática.

Las opciones siguientes podrán ser seleccionadas con el mando a distancia únicamente:

1. Permite seleccionar el día de limpieza, varios días o todos los días de la semana.
2. Visualiza el tiempo de limpieza o el horario.
3. Permite ajustar la velocidad de limpieza
4. Visualiza la semana en función de la fecha

Botones táctiles	Descripción de la función
<p>1. Botón de limpieza automática</p> 	<p>a. Apartar los obstáculos y pulsar el botón . El aparato limpiará automáticamente en círculos, zigzag y siguiendo las paredes.</p> <p>b. Puede escoger entre velocidad rápida y lenta.</p> <p>c. El aparato parará de funcionar cuando el nivel de la batería será demasiado bajo.</p> <p>d. El aparato parará de</p>

	funcionar al pulsar uno de los Botones mientras limpia.
<p>2. Botón paro de limpieza</p> 	<p>a. Pulsar el botón  y el aparato limpiará en círculos, una zona de aproximadamente un metro cuadrado.</p> <p>b. Puede escoger entre velocidad rápida (2mins) y lenta (4mins).</p> <p>c. El aparato parará de funcionar cuando el nivel de la batería será demasiado bajo.</p>
<p>3. Lámpara UV: este robot incluye una lámpara UV que permite desinfectar el suelo, lo cual es apreciable para personas sufriendo alergias o casas con animales.</p>	<p>a. Al encender el aparato la pantalla se ilumina.</p> <p>b. Pulsar el botón  y la lámpara UV funcionara mientras el aparato limpia y se apagara cuando el aparato para de funcionar.</p> <p>c. El modo ON/OFF de la lámpara quedará memorizado.</p>

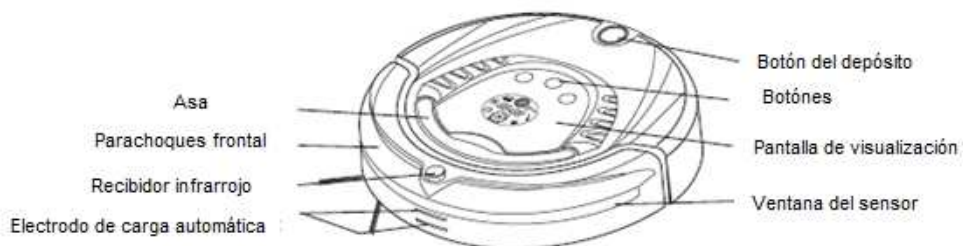


**Los botones son electrónicos con lo cual basta con pulsarlos delicadamente. Mantener los botones limpios sin trazas de polvo o grasa para preservar su buen funcionamiento.**

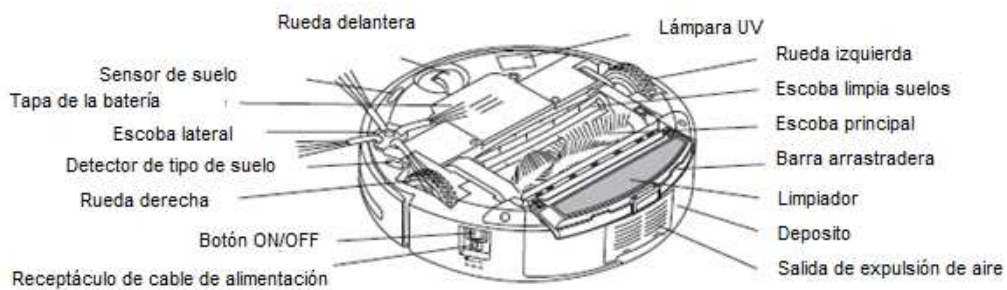


## Partes:

Parte superior



Parte inferior



## Instalación del cargador auto

recargable y recarga del aspirador:

Recarga automática:

1. Instalar la estación de recarga en el suelo plano y fijarla firmemente contra una pared vertical.
2. Dejar un espacio de 3m en frente de la estación de recarga y 0.5m de cada lado.
3. El aparato no puede buscar la estación de recarga si el sensor infrarrojo de la dicha está cubierto.
4. Conectar la estación a la corriente con el adaptador.

Mantenga el cable de alimentación entre la estación et la pared de modo que este no obstruya el pasaje del limpiador.

Recarga manual:

1. Se puede usar el cable de alimentación para conectar el limpiador directamente a la corriente.
2. También se puede conectar el limpiador a la estación de recarga con el receptáculo de cable de alimentación
3. .Antes de recargar, conecte el adaptador a la estación de recarga, asegúrese de que el limpiador está bien conectado a la estación.
4. Pulse el botón DOCKING en el mando si quiere recargar el limpiador, este buscará automáticamente la estación de recarga.

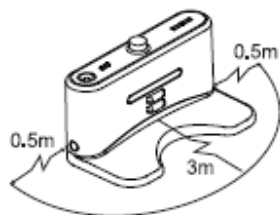


Figure 1



Figure 2



Figure 1

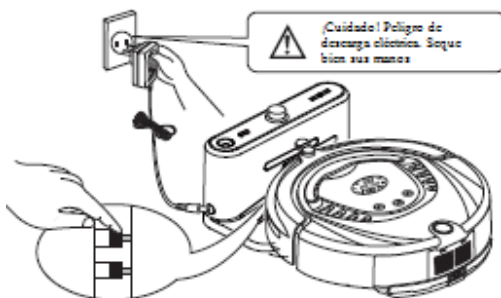


Figure 2

- Si desea que el limpiador pare de buscar la estación de recarga puede pulsar cualquier botón del limpiador mismo, o entonces los botones DOCKING y POWER OFF simultáneamente en el mando.

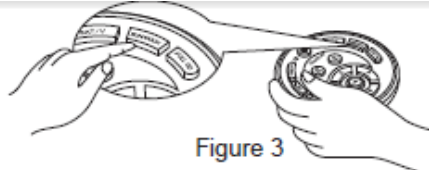


Figure 3

- Cuando la está vacía, la primera barra del icono de la batería se pondrá a parpadear, cuando se conecta parpadeará la segunda barra quedaran todas fojas una vez la batería llena.

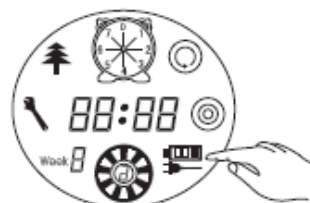


Figure 4



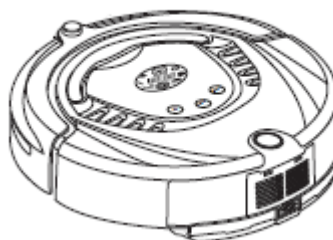
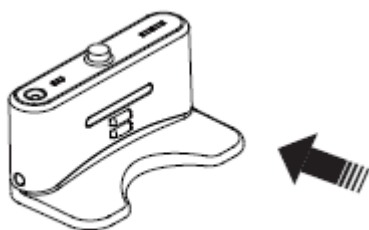
Figure 5

Recarga automática:



Figure 6

El aspirador buscará automáticamente la



estación de recarga si su nivel de batería se encuentra bajo durante la limpieza

Puede ocurrir que el limpiador no pueda encontrar la estación de recarga por causa de obstáculos.

Al acabar de limpiar la batería estará caliente y esto puede que la carga sea más lenta.

#### 4.5 Limpieza, montaje y desmontaje del depósito:

Montaje y desmontaje del depósito:



Figure 1

Figure 2



Figure 3



Figure 4

Figure 5



Figure 6

1. Extraer el depósito pulsando el botón

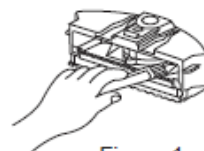


Figure 1

2. Pulsar el botón naranja , el motor saldrá automáticamente

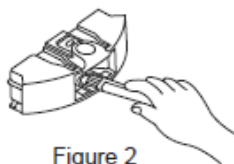


Figure 2

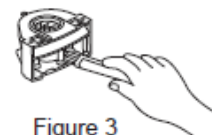


Figure 3

3. Voltear el motor, desbloquear las cremalleras y levantar la tapa



Figure 4

5. Cambiar el filtro, pulsar el corchete con una mano para liberar la cremallera de la grilla del filtro para poder levantarla con la otra mano de manera a poder poner un filtro nuevo.

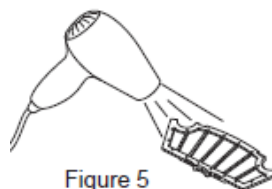


Figure 5



Figure 6

6. Vaciar el depósito, sacar el limpiador, liberar la barra arrastradora abriendo las dos cremalleras al fondo del deposito

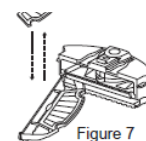


Figure 7



Figure 8

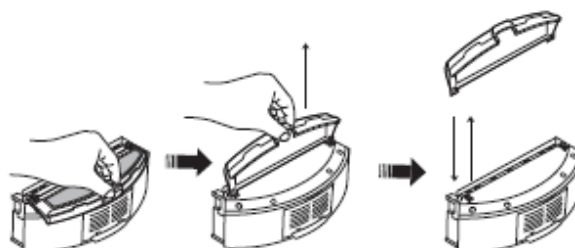
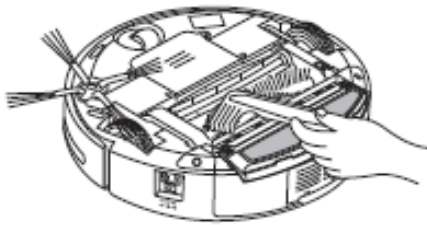
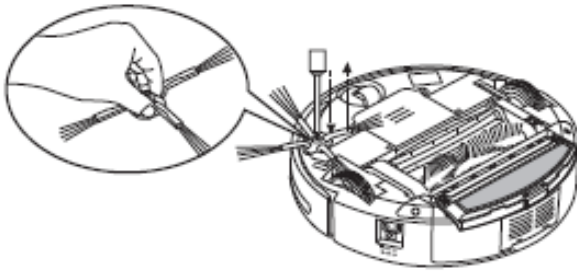


Figure 9

Cuidado: no utilizar la barra arrastradora o el limpiador sobre alfombra o suelos desnivelados.

Limpieza del depósito y del motor:



1. Vaciar el depósito y limpiar con la escoba limpiadora

2. Sacar el motor y limpiar la salida de aire con la escoba limpiadora

3. Nunca limpiar el motor con agua
4. Limpiar el filtro con un secador o con la escoba limpiadora
5. Después de limpiar volver a colocar el moto y el depósito en su debido sitio

### Montaje y desmontaje de las escobas:

Montaje y desmontaje de la escoba central y de la escoba limpia suelos:

1. Forzar la barra bloqueadora con la mano derecha de manera a poder agarrarla barra de la escoba limpiadora central con la mano izquierda.
2. Sacar la escoba central y la escoba limpia suelos
3. Volver a insertar las escobas en sus debidos sitios antes de volver a colocar la barra bloqueadora antes de cerrar la tapa



Figure 1

Figure 2

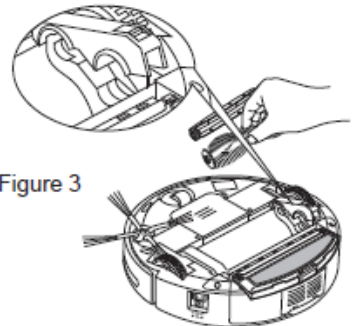


Figure 3

Montaje y desmontaje de la escoba lateral:

1. Sacar el tornillo central de la escoba lateral y retirarla.
2. Para volver a colocarla, aplique la escoba en su sitio y vuelva a apretar el tornillo.

Limpieza de la escoba central y de la escoba limpia suelos:

1. Limpiar bien el polvo, cabello y otros residuos de la escoba central y de la escoba limpia suelos regularmente para mantener las capacidades del limpiador. Limpiar el depósito y la salida de aire.
2. La limpieza de las escobas puede

## Montaje, desmontaje y limpieza de las ruedas:

Montaje, desmontaje y limpieza de las ruedas laterales

1. Destornillar los dos tornillos de las ruedas para desmontarlas.
2. Limpiar las ruedas con la escoba limpiadora.
3. Volver a colocar las ruedas en su sitio y atornillar las de nuevo.

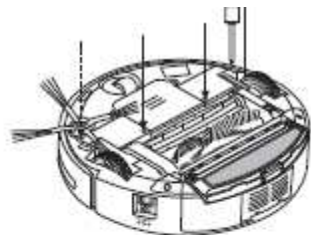


Figure 1

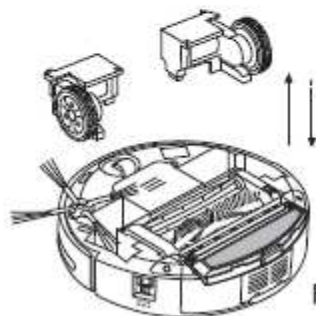
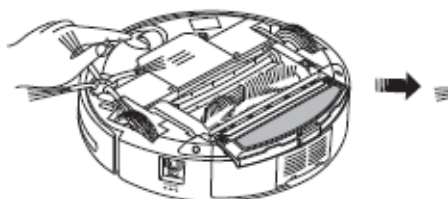
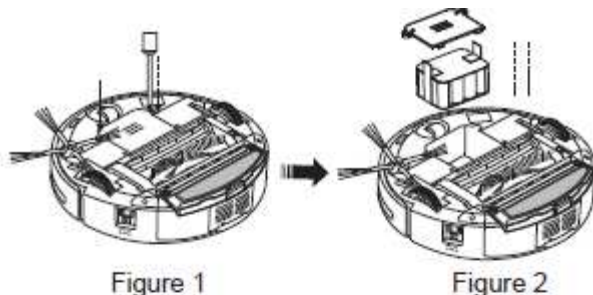


Figure 2

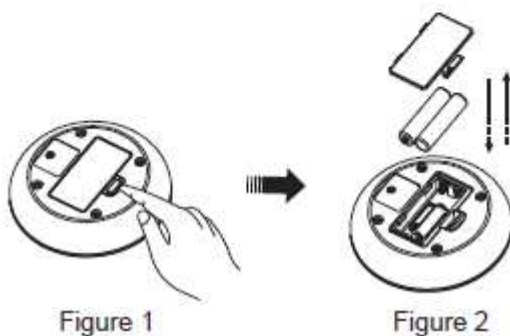
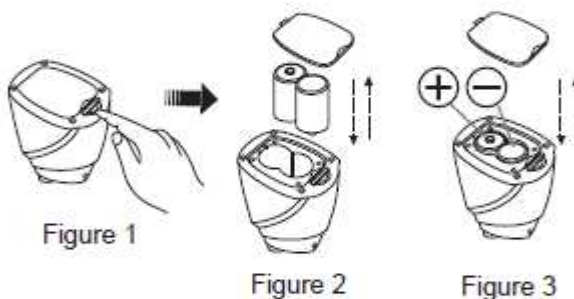
Montaje, desmontaje y limpieza de la rueda central

1. Retirar la rueda central y limpiarla.
2. Volver a colocarla en su sitio con una suave presión.

## Montaje del sensor y de la ventana del dispositivo infrarrojo:



1. Limpiar el sensor y la ventana del dispositivo infrarrojo con un paño suave y seco.
2. El sensor se encuentra en la parte frontal del aparato, mientras el dispositivo infrarrojo se encuentra en la parte inferior.
3. Mantener la ventana limpia de manera a que el dispositivo pueda funcionar a su mejor capacidad.



## **Cambio de las baterías:**

### Cambio de la batería del aparato:

1. Destornillar la tapa del compartimiento de la batería para acceder a la batería y retirarla
2. Tener cuidado de instalar la batería de acuerdo con los polos positivos y negativo para evitar de dañar el dispositivo.
3. Mantener el aparato en carga mientras no está en uso.

### Cambio de la batería del limitador de espacio:

1. Liberar la tapa como en la imagen.
2. En caso que no use el limitador de espacio durante un largo periodo de tiempo, retire la batería

### Cambio de la batería del mando a distancia

1. Abrir la tapa del compartimiento de la batería para retirarla.
2. Tener cuidado al instalar las baterías respetando la polaridad indicada.
3. En caso que no use el mando a distancia durante un largo periodo de tiempo, retire la batería.



## Mando a distancia:

### Panel de control:

Apariencia general	Descripción
--------------------	-------------

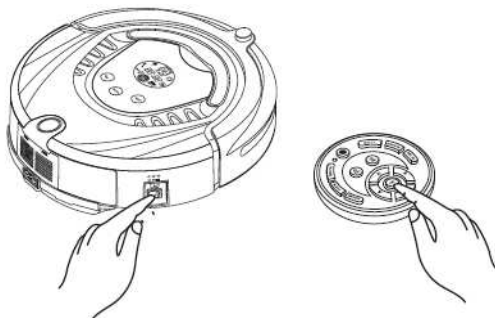




























1. Botón de limpieza automática/Jueves
2. Limpieza localizada/Viernes
3. Reloj/Martes
4. Botón de tiempo de programación/Lunes
5. Botón de esterilizador UV/Miércoles
6. Botón de recarga automática/Domingo
7. Botón de selección de velocidad/Sábado
8. Apagar/Cancelar
9. Empezará a limpiar luego que la batería se cargue
10. Botón de confirmación
11. Botón siguiente
12. Botón precedente
13. Botón direccional derecha
14. Botón direccional izquierda



Hay un total de 14 botones

### Utilización y funcionamiento del panel de control:

1. Verificar el código del mando
2. Verificar que el limpiador y el mando tienen carga suficiente. Apagar el limpiador y pulsar OK durante más de 4 segundos y volver a encender el aparato sin dejar el botón OK. Una vez que el limpiador suene 2 veces, deje de pulsar OK y esto terminará el proceso de verificación del código.
3. Si el aparato no suena volver a repetir el proceso arriba explicado.

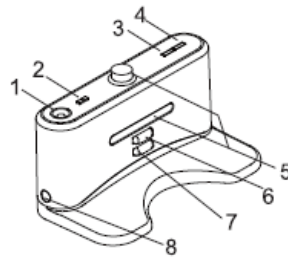


Guía	Descripción
<p data-bbox="228 147 369 205">Limpieza automática</p> 	<p data-bbox="442 111 1043 205">Pulse el botón y el limpiador se pondrá en modo automático de limpieza. Vuelva a pulsarlo y el limpiador parará de funcionar.</p>
<p data-bbox="234 296 364 354">Limpieza localizada</p> 	<p data-bbox="442 260 1083 354">Pulse el botón y el limpiador se pondrá en modo de limpieza localizada. Vuelva a pulsarlo y el limpiador parará de funcionar</p>
<p data-bbox="189 438 409 496">Seleccionador de semana y hora</p>  	<ol data-bbox="442 409 1119 860" style="list-style-type: none"> <li>1. Encienda el aparato.</li> <li>2. Presione <b>TUE</b> en el mando y el icono  en la pantalla LCD parpadeará</li> <li>3. Pulse el botón  y escoja la opción correcta: 1 para Domingo, 2 para Lunes, [...] 7 para Sábado.</li> <li>4. Una vez la semana seleccionada podrá escoger el horario</li> <li>5. Presione  en el mando y el icono  en la pantalla LCD parpadeará</li> <li>6. Pulse  o  y escoja la opción correcta:</li> <li>7. Pulse  otra vez y el icono  volverá a parpadear en la pantalla.</li> <li>8. Pulse para seleccionar los minutos deseados</li> <li>9. Pulse el botón OK para salvar para terminar</li> </ol>
<p data-bbox="189 897 409 955">Seleccionador de hora de limpieza</p>  	<p data-bbox="442 860 830 897"><b>Selección del día de limpieza</b></p> <ol data-bbox="442 897 1119 1197" style="list-style-type: none"> <li>1. Encienda el aparato.</li> <li>2. Pulse <b>MON</b>  y el icono  parpadeará en la pantalla LCD.</li> <li>3. En  1 es para Domingo, 2 para Lunes, [...] 7 para Sábado.</li> <li>4. Si desea cancelar vuelva a pulsar el botón semana.</li> <li>5. Una vez el día seleccionado se puede escoger la hora</li> </ol> <p data-bbox="442 1224 872 1261"><b>Selección de la hora de limpieza</b></p> <ol data-bbox="442 1261 1119 1488" style="list-style-type: none"> <li>1. Presione  en el mando y el icono  en la pantalla LCD parpadeará</li> <li>2. Pulse  o  y escoja la opción correcta:</li> <li>3. Pulse  otra vez y el icono  volverá a parpadear en la pantalla.</li> <li>4. Pulse el botón OK para salvar para terminar</li> </ol> <p data-bbox="442 1461 1119 1488">A la hora programada el limpiador empezará a limpiar.</p>
<p data-bbox="194 1525 404 1561">Función “full go”</p>  	<p data-bbox="442 1497 1106 1630">Pulse <b>FULL GO</b> y el icono  parpadeará y el aspirador empezará a limpiar automáticamente una vez su batería llena. Esto es muy práctico cuando una carga no es suficiente para limpiar la casa entera.</p>
<p data-bbox="189 1630 409 1688">Seleccionador de velocidad</p>	<p data-bbox="442 1630 1073 1725">Presione <b>"SATV"</b> varias veces para seleccionar la velocidad y esta quedara en memoria hasta que la vuelva a cambiar</p>
<p data-bbox="189 1725 409 1761">Apagar, cancelar,</p>	<p data-bbox="442 1725 988 1761">1. Puede apagar el aparato con este botón</p>

<p>stop</p> 	<p>2. Puede parar el aparato con este botón</p> <p>3. Puede anular una selección con este botón</p> <p>4. Pulsando el botón durante 5 segundos, puede reiniciar toda la programación del aparato.</p>
<p>Botón OK</p>	<p>OK salva una selección o una programación</p>
<p>Lámpara UV</p> 	<p>Puede activar o desactivar la lámpara UV y la selección quedara memorizada hasta que la vuelva a seleccionar.</p>
<p>Botón de recarga automática</p>	<p>El aparato ira a recargar automáticamente cuando necesario</p>
<p>▲ botón siguiente</p>	<p>Pulse para avanzar el programa de limpieza</p>
<p>▼ Botón precedente</p>	<p>Mantenga el botón ▼ pulsado y el limpiador volverá atrás hasta que suelte el botón</p>
<p>◀ Botón izquierda</p>	<p>Mantenga el botón ◀ pulsado y el limpiador volverá a la izquierda hasta que suelte el botón</p>
<p>▶ botón derecha</p>	<p>Mantenga el botón ▶ pulsado y el limpiador volverá a la derecha hasta que suelte el botón.</p>

1. Se recomienda usar el mando a una distancia máxima de 10 metros.
2. Los obstáculos pueden hacer que el limpiador falle, asegúrese de que las superficies a limpiar están libres.

#### **Estación de recarga automática:**



#### **Panel de control y pantalla de visualización:**

Apariencia general

Descripción

1. LED decorativa
2. Botón para encender la LED decorativa
3. LED que señala si el aparato esta encendido
4. Indicador de carga
5. Transmitiendo señal
6. Electrodo positivo en carga
7. Electrodo negativo en carga
8. Enchufe para el cable DC

## Utilización y funcionamiento de la estación de carga:

Número	Apariencia general	Descripción
--------	--------------------	-------------

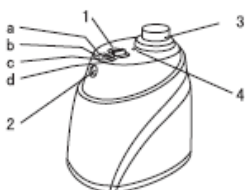
1	LED decorativa	Enciéndala para crear una atmosfera y si desea puede añadir un poco de esencia perfumada para libera un agradable aroma en su interior al calentar
2	Botón para encender la LED decorativa	Puede pulsar este botón mientras la LED decorativa esta encendida
3	LED que señala si el aparato esta encendido	Se encenderá cuando la estación está conectada a la corriente
4	Indicador de carga	Esta luz parpadeará cuando la estación se encuentra conectada al limpiador
5	Transmitiendo señal	Señala que el limpiador podrá comunicar y encontrar la estación
6-7	Electrodos positivo y negativo en carga	Asegúrese de que el limpiador se encuentre correctamente conectado a la estación de modo que los dos electrodos puedan cargar perfectamente
8	Enchufe para el cable DC	Sirve a cargar la estación, asegúrese de que solo usara el cable incluido de modo a evitar de dañar la estación. Además asegúrese a que el cable se mantenga entre la estación y la pared para que no obstruya el limpiador

Ciertas esencias pueden dañar el plástico, le recomendamos que las use considerando este riesgo.

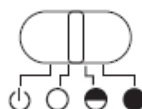
## Dispositivo aislador:





### Panel de control y pantalla de visualización:

Apariencia general	Descripción
--------------------	-------------



#### 1. Toggle switch



- a  Turn off
- b  Low
- c  Middle
- d  High

## Función del dispositivo aislador:

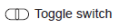










Se trata de un accesorio que permite delimitar una área de limpieza y encendiendo que el limpiador entre en ciertas áreas.

## Utilización y funcionamiento del dispositivo aislador:

Numero

Apariencia general

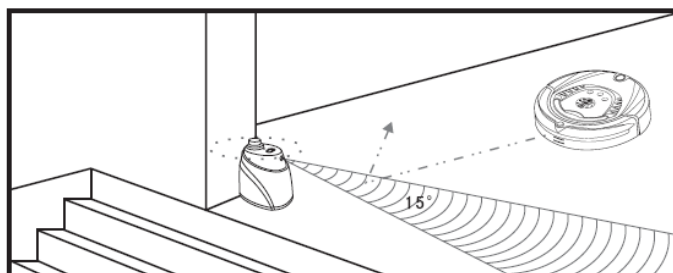
Descripción

1	 Toggle switch	 permite cambiar de funciona, b, c y d
a	 Turn off	 en posición a: aparato apagado
b	 Low	 en posición b: señal infrarrojo a 4 m
c	 Middle	 en posición c: señal infrarrojo a 6 m
d	 High	 en posición d: señal infrarrojo a 8 m
2	Cabeza de transmisión infrarroja	 permite adaptar la distancia de acción del aislador
3	Transmisión Infrarrojo de proximidad	Esta opción delimita la superficie de limpieza a 50-100 cm del aislador
4	Power LED	Parpadea al cambiar de selección

1. Abrir la tapa para instalar las 2 pilas (no incluidas) con cuidado para respetar las polaridades
2. La duración de las pilas depende de la utilización seleccionada, pague el dispositivo si no lo utiliza.
3. Los obstáculos influyen sobre la dirección y capacidad del rayo infrarrojo pero también de la dirección del limpiador durante su utilización.

### Instalación del dispositivo aislador:

1. Se suele poner el aislador frene una puerta o una escalera para delimitar el acceso del limpiador.
2. Esto impide que el limpiador pase esos limites
3. Asegúrese de que ningún obstáculo incluye la superficie marcada por el aislador



1. Ponga el aislador en el suelo y no en altura.
2. Verifique siempre si el limpiador puede o no pasar el limite marcado por el aislador
3. Ponga una distancia mínima entre la estación de recarga y el aislador para evitar interferencias

## Verificación de defecto:

### **El aparato no limpia bien**

1. Apague y vuelva a encender el aparato
2. Verifique que el depósito no está o el filtro sucio
3. Verifique que las escobas laterales funcionan
4. Verifique que la batería no se vacía demasiado rápidamente

### **El mando no funciona**

5. Verifique la bacteria del mando
6. Verifique la bacteria del aparato
7. Verifique que el código entre el aparato y la estación están correctos
8. Verifique que el mando se encuentra a la debida distancia mínima

### **El limpiador no se carga automáticamente**

1. Verifique que el adaptador está debidamente conectado
2. Verifique si la batería no está demasiado baja y eventualmente recargue manualmente hasta la próxima utilización
3. Asegúrese que no hay obstáculos impidiendo la comunicación entre el limpiador y la estación
4. Utilice el mando para dirigir el limpiador hacia la estación de carga

### **Ruido anormalmente alto durante la utilización**

1. Limpie el depósito y los filtros
2. Limpie las escobas
3. Si el problema persiste contáctenos para que lo reparamos

### **El aparato para de repente y suena por intermitencia**

1. Verifique el tiempo de limpieza seleccionado
2. Verifique si hay códigos de error en la pantalla de visualización

### **El limpiador retrocede en vez de avanzar**

1. Evite la utilización bajo el sol
2. Toque la parte frontal del limpiador

### **El aparato cayó en las escaleras**

Limpie la ventana del sensor.

### **El aparato no se carga después de un largo periodo de descanso**

Cargue directamente con el cargador en vez de usar la estación de carga

### **El aparato funciona sin parar y no hay código error en la pantalla**

Contacte el servicio de reparaciones

## Códigos de error

Código	Causa	Como solucionar
E001	Detector de suelos	Limpie el sensor
E002	Escoba central	Limpie la escoba
E003	Power off	Utilice el cargador para recargar en vez de la estación de carga
E004	Ruedas izquierda y derecha	Limpie las ruedas
E005	Deposito	Asegúrese de que el depósito está bien colocado



Si el problema persiste contacte el servicio de de reparaciones, nunca intente desmontar o reparar el aparato solo.

## MEDIO AMBIENTE



### ATENCIÓN:

No se deshaga de este producto como lo hace con otros productos del hogar. Existe un sistema selectivo de colecta de este producto puesto en marcha por las comunidades, debe de informarse en su ayuntamiento acerca de los lugares en los que puede depositar este producto. De hecho, los productos eléctricos y electrónicos pueden contener sustancias peligrosas que tienen efectos nefastos para el medio ambiente o para la salud humana y deben ser reciclados. El símbolo aquí presente indica que los equipos eléctricos o electrónicos deben de ser cuidadosamente seleccionados, representa un recipiente de basura con ruedas marcado con una X.

Fabricado e importado por : Adeva SAS 8 rue Marc Seguin 77290 Mitry-Mory FRANCE  
[www.hkoenig.com](http://www.hkoenig.com) - [contact@hkoenig.com](mailto:contact@hkoenig.com) - Tel. 01 64 67 00 01

## **ITALIANO**

### **Misure di sicurezza:**

---

#### **Avvertenze**

Nessun altro può smontare, eseguire manutenzione o trasformare il prodotto eccetto i tecnici qualificati designati dalla nostra società, poiché si potrebbero causare incendi, scosse elettriche o lesioni a persone o cose.	Non usare un caricatore diverso da quello in dotazione, poiché può causare danni al robot, scosse elettriche o incendi dovuti alla tensione troppo elevata.
Non toccare il cavo di alimentazione ad alta tensione dell'apparecchio elettrico con le mani bagnate, poiché ciò può causare scosse elettriche.	Non piegare eccessivamente il cavo di alimentazione e assicurarsi che non sia schiacciato da nessun peso, poiché ciò potrebbe causare danni, incendi o scosse elettriche.
Non intrecciare i vestiti o qualsiasi parte del corpo (capelli, dita, ecc.) nella spazzola o ruota del Robot, poiché ciò può causare lesioni personali.	Non avvicinarsi al robot con sigarette, accendini, fiammiferi o altre fonti di calore. Non esporre il robot a materiali altamente infiammabili come alcuni prodotti per la pulizia.

#### **Attenzione**

Non dimenticare di spegnere l'apparecchio quando lo si trasporta o lo si ripone per un lungo periodo, poiché in questo modo la batteria potrebbe danneggiarsi.	Inserire correttamente il cavo di alimentazione del caricabatteria, altrimenti esso potrebbe provocare scosse elettriche, cortocircuiti, fumo o incendi.
Accertarsi che il caricabatteria e la presa siano ben collegati, poiché l'apparecchio potrebbe danneggiarsi o causare incendi.	Prima di utilizzare il robot, rimuovere tutti gli oggetti fragili e facilmente danneggiabili (incluse lampadine, tessuti, vetro, ecc.), poiché si potrebbe causare danni a questi oggetti o si potrebbe influire sulle prestazioni dell'apparecchio.
Si prega di utilizzare il robot con cautela alla presenza dei bambini per evitare di spaventarli o di ferirli.	Non sedersi o stare in piedi sul robot, poiché potrebbe danneggiarsi.
Non fare entrare il robot in contatto con acqua o altri liquidi, poiché potrebbe danneggiarsi.	Non utilizzare il robot per la pulizia di tavolini, sedie o altri spazi piccoli, poiché potrebbe danneggiarsi.
Non utilizzare il robot in ambienti esterni, poiché potrebbe danneggiarsi.	Non utilizzare l'apparecchio in ambienti commerciali, poiché potrebbe danneggiarsi per un uso eccessivo.
Non lasciare che il robot aspiri oggetti come fili, cavi o altri materiali lunghi più di 150 mm, poiché la spazzola potrebbe rimanere intrappolata.	
Questo dispositivo non è destinato all'uso da parte di persone con capacità fisiche, mentali o sensoriali ridotte, inclusi i bambini, o da chiunque utilizzi il robot prima di aver letto il manuale d'uso con attenzione.	

---



## Dove utilizzare il robot:

---

Il prodotto è utilizzato principalmente per la casa, camere e uffici di piccole dimensioni, può essere utilizzato per pulire tappeti a pelo corto, parquet, pavimenti duri, ceramica, ecc.

## Funzioni del robot:

---

Questa è la nuova generazione di aspirapolvere robot con batteria ricaricabile. Controllata da un programma di controllo intelligente, con le seguenti caratteristiche: pulizia automatica, programmazione di pulizia, telecomando senza fili, velocità selezionabile. È facile da usare e da pulire.

## Componenti del robot:

---



Robot



Telecomando



Stazione di ricarica



Adattatore



Manuale



Muro virtuale  
Filtro (due)



Supporto



Panno pavimento (due)



Spazzola per la polvere



Spazzola laterale (due)

## Introduzione:

### Pannello di controllo del corpo macchina:

---

#### Interfaccia del display



#### Segnali sul display

---

##### Menù del display:

1. Spia data/settimana
2. Ruota di rotazione/velocità
3. Spia lampada UV
4. Spia auto-pulizia
5. Spia pulizia circoscritta
6. Spia settimana corrente
7. Spia di malfunzionamento
8. Spia di ricarica/batteria
9. Spia orario/codice errore

##### Tasti di selezione a sfioramento:







1. Lampada UV
2. Modalità auto-pulizia
3. Modalità pulizia a spirale

**Informazioni sulle funzioni del display** Assicurarsi che l'apparecchio sia stato in carica per 5/6 ore (la batteria deve essere caricata e scaricata per 2 o 3 volte prima che raggiunga il massimo delle prestazioni). Accendere l'interruttore. Un segnale acustico e dei simboli sul display mostreranno le seguenti funzioni:

1. visualizza il giorno corrente della settimana automaticamente in base alla data.
2. in caso di malfunzionamento "00:00" sarà visualizzato un codice da E001 a 034.
3. tre tacche indicano la carica al massimo mentre l'assenza di tacche indica la batteria scarica.
4. indica che la batteria è sotto carica. Se la spia lampeggia, l'apparecchio è in fase di ricarica; se la spia è fissa, la batteria è pienamente carica.
5. visualizza i vari orari, il tempo di pulizia e i codici di malfunzionamento.
6. indica la velocità con cui è programmato il robot: 1 veloce, 2 normale.
7. appare quando la lampada UV è accesa; con questa funzione il robot può sterilizzare il pavimento.
8. indica che il robot si muove in modalità pulizia circoscritta.
9. indica che il robot si muove in modalità automatica.

**Le seguenti funzioni possono essere selezionate solo con il telecomando:**

1. con questo comando è possibile selezionare la pulizia giornaliera o solo in alcuni giorni o tutti i giorni della settimana.
2. visualizza l'ora e le impostazioni sugli orari di pulizia.
3. con questo comando si regola la velocità della ruota.
4. visualizza il giorno corrente della settimana.

Tasti a sfioramento	Descrizione funzione
1. Tasto di pulizia automatica 	<p>a Premendo il tasto modalità automatica  il robot usa in successione cicli a spirale, lineari, andata e ritorno e a fil di muro. Accertarsi di rimuovere tutti gli oggetti che potrebbero essere di ostacolo prima di accendere l'apparecchio.</p> <p>b È possibile scegliere la velocità di spostamento del robot.</p> <p>c L'aspirapolvere robot smette di pulire quando la batteria è quasi scarica; il dispositivo suonerà dieci volte e da solo ritornerà alla sua base di carica per ricaricarsi automaticamente.</p> <p>d Mentre è in movimento, il robot si ferma premendo qualsiasi tasto.</p>
2. Tasto pulizia in modalità spirale 	<p>a La modalità spirale  permette di pulire una superficie di 1m<sup>2</sup> con movimenti a spirale.</p> <p>b È possibile scegliere una pulizia veloce di circa 2 minuti o più lenta e accurata di circa 4 minuti. Il robot si spegnerà automaticamente dopo la pulizia.</p> <p>c Mentre è in movimento, il robot si ferma premendo qualsiasi tasto.</p>
3. Tasto lampada UV Questo apparecchio è fornito di una lampada UV in grado di disinfettare il pavimento ed è particolarmente indicato per le persone che soffrono di allergie o vivono con animali domestici.	<p>a Accendere l'interruttore principale; il display si accenderà.</p> <p>b Premendo il tasto UV "  " si accenderà l'icona corrispondente sul display. L'icona "  " si accenderà se l'apparecchio è in funzione e si spegnerà quando non sarà in funzione.</p> <p>c Se la lampada UV non è in uso, premendo il tasto si spegnerà e l'icona sul display sparirà.</p> <p>d La modalità della lampada UV (on/off) sarà memorizzata automaticamente.</p>

 **I tasti sullo schermo del robot sono elettronici a sfioramento, quindi basta toccarli lievemente**

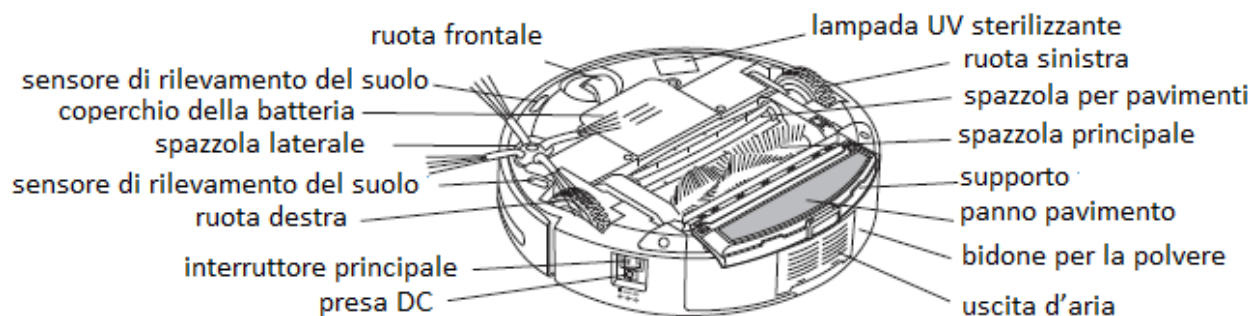
per avviare le funzioni desiderate. Assicurarsi che i tasti siano sempre puliti, perché in caso contrario i comandi potrebbero non funzionare correttamente.

### Parti del robot:

Parte superiore del corpo macchina



Parte inferiore del corpo macchina



## Installazione della stazione di ricarica:

### Ricarica manuale:

1. È possibile utilizzare l'adattatore della stazione di ricarica direttamente per ricaricare il corpo macchina.
2. Connettere l'estremità dell'adattatore al corpo macchina dalla presa DC e collegare l'adattatore a una presa a muro.



Figure 1

3. Prima di ricaricare, connettere l'adattatore alla base di ricarica e assicurarsi che il robot entri in contatto con la base (vedi figura 2).

High voltage! Electrical hazard! = Alta tensione! Rischio di shock elettrico!

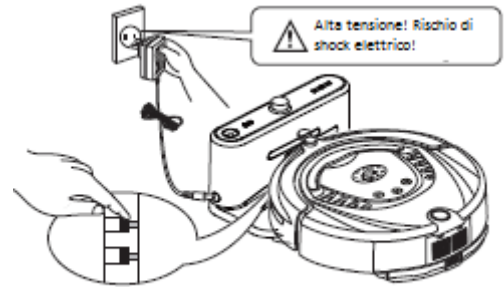


Figure 2

4. Se si desidera ricaricare il corpo macchina premere "DOCKING" (stazione di ricarica) sul telecomando. In questo modo il robot si dirigerà automaticamente verso la sua base, sempre nei limiti del suo raggio di azione (vedi figura 3).

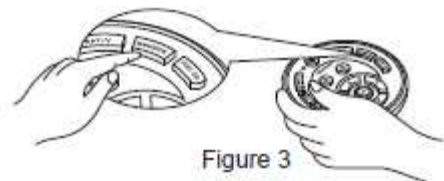


Figure 3

5. Mentre il robot è in cerca della sua base, premendo un tasto qualsiasi sul pannello del corpo macchina oppure "POWER OFF" o "DOCKING" sul telecomando, il robot si fermerà.

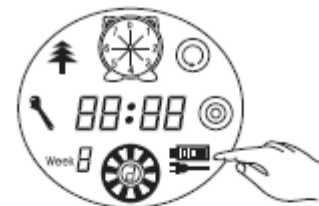


Figure 4

6. Quando la batteria è esaurita, la prima tacca sull'icona della batteria lampeggerà. Durante la carica, la seconda e successivamente la terza tacca cominceranno a lampeggiare. L'icona smetterà di lampeggiare quando la batteria sarà completamente carica (vedi figure 4 e 5).

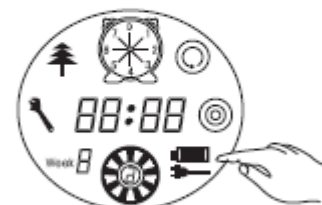


Figure 5

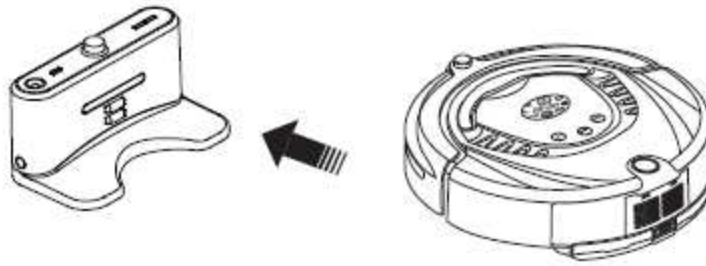
7. Quando si accende il robot, tre tacche sulla batteria indicano la piena carica, quando scompare una tacca vuol dire che l'energia sta diminuendo; quando tutte le tacche sono sparite, è necessario ricaricare l'apparecchio (vedi figura 6).



Figure 6

### Caricamento automatico:

Il robot ricerca automaticamente la stazione di ricarica quando la batteria è scarica.



1. La ricerca della stazione di ricarica potrebbe non riuscire se i ricevitori a infrarossi sono nascosti o coperti, o se un ostacolo si trova vicino alla stazione di ricarica, o, ancora, se il livello di batteria è troppo basso. Assicurarsi quindi che la stazione di ricarica sia collocata in uno spazio quanto più libero possibile da ostacoli.

2. Quando il robot ha finito di pulire, la temperatura della batteria potrebbe essere elevata e conseguentemente il tempo di caricamento sarà più lungo.

### Montaggio, smontaggio e pulizia del contenitore della polvere:

### Montaggio, smontaggio e pulizia del contenitore della polvere:

1. Rimuovere il contenitore premendo il pulsante situato sulla parte superiore dell'apparecchio (vedi figure 1 e 2).



Figure 1

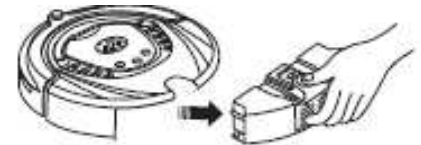


Figure 2

2. Premere il pulsante arancione e l'uscita dell'aria si sgancerà automaticamente (vedi figura 3).



Figure 3



3. Capovolgere l'uscita d'aria, sganciare il coperchio grazie ai due dentini (vedi figura 4 e 5).



Figure 4



Figure 5

4. Per accedere al filtro togliere l'apposito supporto (vedi figura 6).



Figure 6



5. Per cambiare o pulire il filtro, premere il supporto a semicerchio con una mano e togliere il filtro con l'altra (vedi figura 7).

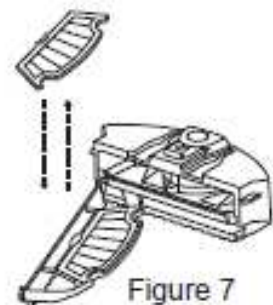


Figure 7

6. Reinscrivere il contenitore per la polvere, rimuovere il panno per pavimenti, quindi agire sul dentino destro e sinistro sul fondo del contenitore (vedi figure 8 e 9). Tutti i componenti devono essere assemblati correttamente nella loro posizione originale.

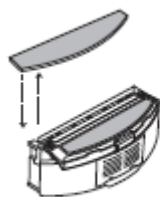


Figure 8

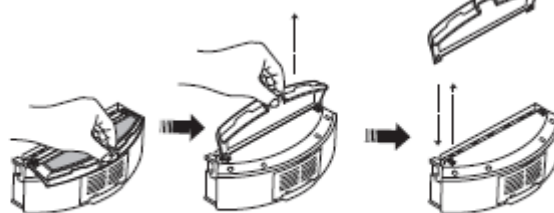


Figure 9



**Mai utilizzare il supporto panno per pavimento su moquette, tappeti o superfici irregolari.**

### **Pulizia del contenitore della polvere e delle uscite d'aria:**

1. Svuotare prima il contenitore e poi pulire con la spazzola in dotazione (vedi figura 1).
2. Estrarre le uscite d'aria e pulirle allo stesso modo con la spazzola (vedi figure 2 e 3).
3. Non immergere mai la ventola o le prese d'aria nell'acqua!
4. Rimuovere le uscite d'aria, estrarre il filtro e solo allora lavare il contenitore in acqua (vedi figura 4).
5. Pulire il filtro con l'aiuto della spazzola in dotazione. Per asciugare si può utilizzare un asciugacapelli (vedi figure 5 e 6).
6. Tutti i componenti devono essere assemblati correttamente nella loro posizione originale.



Figure 1

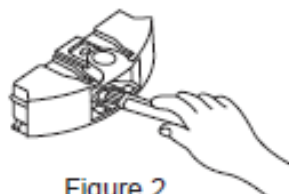


Figure 2

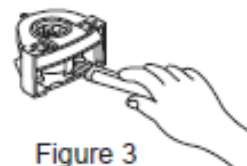


Figure 3

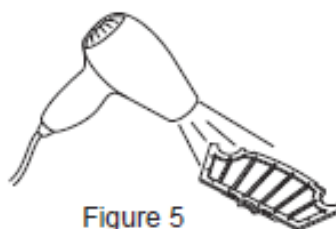


Figure 5

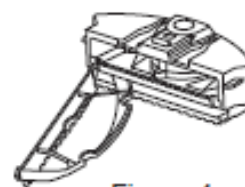


Figure 4



Figure 6

### **Montaggio, smontaggio e pulizia di tutte le spazzole:**

## Montaggio, smontaggio e pulizia delle spazzole principali e per pavimenti

1. Spingere in avanti la barra di bloccaggio, sollevare il coperchio con il pollice destro, quindi sollevare il gancio che protegge la spazzola principale con la mano sinistra (vedi figure 1 e 2).
2. Rimuovere le spazzole principali e per pavimenti (vedi figura 3).
3. Prima di chiudere il coperchio, assicurarsi che le spazzole siano correttamente inserite nei fori.

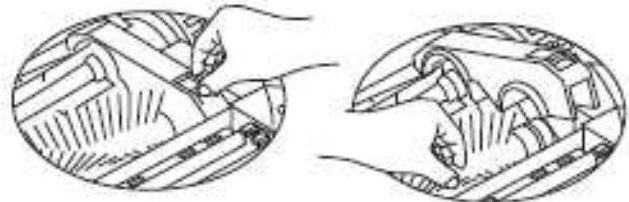


Figure 1

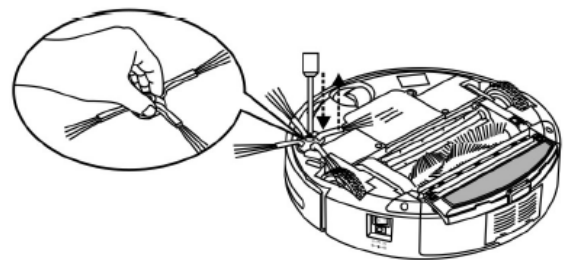
Figure 2



Figure 3

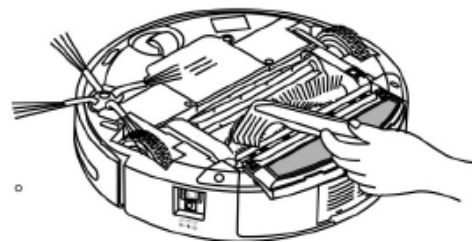
## Assemblaggio e smontaggio della spazzola later

1. Per rimuovere la spazzola laterale bisogna prima svitare la vite al centro della spazzola.
2. Premere la spazzola contro l'apparecchio e poi rimuovere la vite (vedi figura affianco).



## Pulizia delle spazzole principali e per pavimenti:

1. Per migliorare le prestazioni di pulizia dell'apparecchio, pulire le spazzole regolarmente così da rimuovere tutte le particelle di sporcizia. Ruotare la spazzola con cura e tagliare con le forbici o tirare a mano tutti i capelli, fili e tutti gli altri oggetti intrecciati.
2. La pulizia delle spazzole principali e per pavimenti può essere effettuata procedendo come riportato nella sezione di assemblaggio e smontaggio.



## Montaggio, smontaggio e pulizia di tutte le ruote:

### Montaggio, smontaggio e pulizia della ruota destra e sinistra:

1. Svitare le viti della ruota destra e sinistra con un giravite (vedi figura 1).
2. Rimuovere le ruote e pulirle con la spazzola.  
**Non lavare mai in acqua!**
3. Rimettere le ruote correttamente al loro posto iniziale e avvitare le viti.

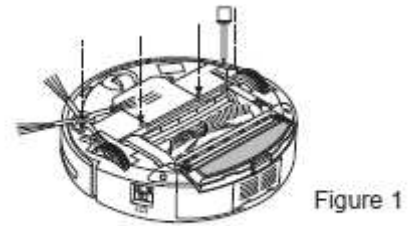


Figure 1

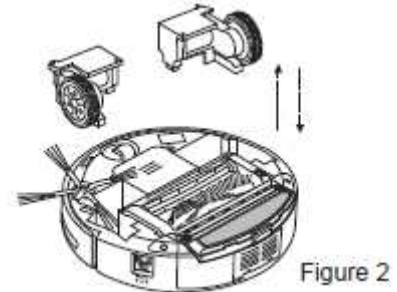
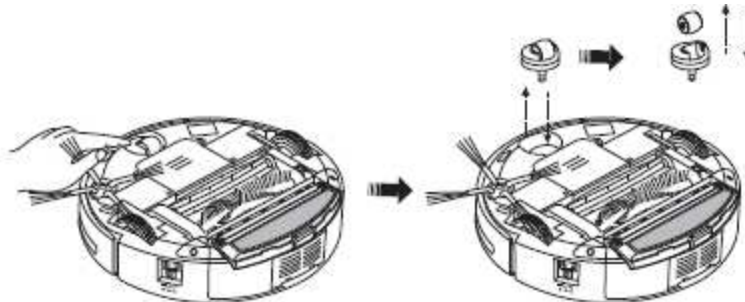


Figure 2

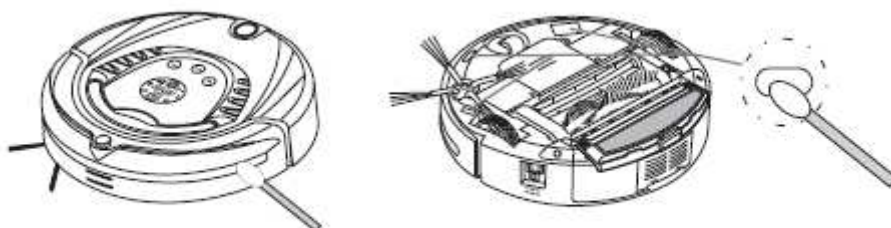
### Montaggio, smontaggio e pulizia della ruota anteriore:

1. Rimuovere la ruota anteriore con l'aiuto delle dita e degli strumenti appositi, quindi pulirla (Fare riferimento alla figura).
2. Reinserire la ruota anteriore nella posizione originale durante il montaggio.



## Pulizia dei diversi sensori

1. Pulire il sensore a infrarossi di vetro trasparente con un batuffolo di cotone o con un panno morbido.
2. Il sensore di rilevamento della parete è situato sulla parte anteriore del robot, mentre il sensore di rilevamento del suolo e il sensore trasparente a infrarossi sono situati sulla parte inferiore dell'apparecchio (Fare riferimento alla figura sottostante).
3. Si prega di tenere pulito il sensore in modo che il Robot funzioni nel migliore dei modi.





## Sostituzione della batteria:

### Sostituzione della batteria dell'apparecchio:

1. Allentare la vite con il cacciavite, aprire il vano che contiene la batteria e rimuoverla (Fare riferimento alla Figura 1 e alla Figura 2).
2. Si prega di posizionare correttamente l'elettrodo positivo e l'elettrodo negativo, poiché il posizionamento sbagliato degli elettrodi può causare danni!
3. Quando il robot non viene utilizzato, è consigliabile metterlo sotto carica per ottenere migliori prestazioni.

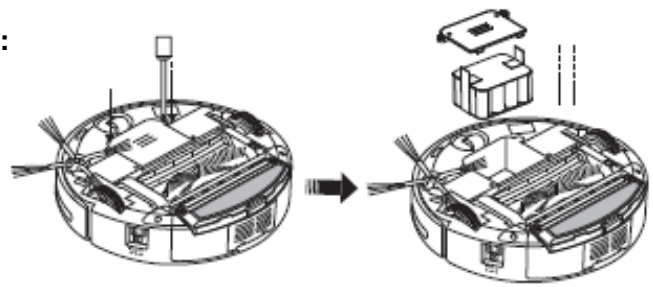


Figure 1

Figure 2

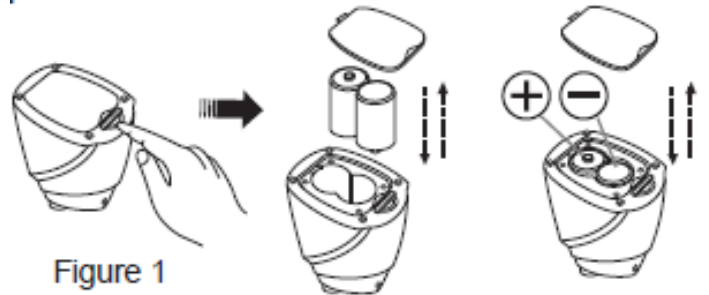


Figure 1

Figure 2

Figure 3

### Sostituzione delle batterie del muro virtuale:

1. Ruotare il perno come mostrato in figura 1 e aprire il coperchio.
2. Inserire le batterie (non incluse nella confezione) accertandosi che siano posizionate seguendo la corretta polarità (+/-) (vedi figura 2).
3. Corretto posizionamento delle batterie (vedi figura 3).
4. Si prega di rimuovere le batterie se sono rimaste inutilizzate a lungo.

### Sostituzione della batteria sul muro virtuale:

1. Aprire il coperchio della batteria, quindi sostituire la batteria (Fare riferimento alla Figura 1).
2. Si prega di posizionare le batterie (non incluse nella confezione) facendo attenzione alla giusta polarità (Fare riferimento alla Figura 2)
3. Si prega di rimuovere le batterie se sono rimaste inutilizzate a lungo.

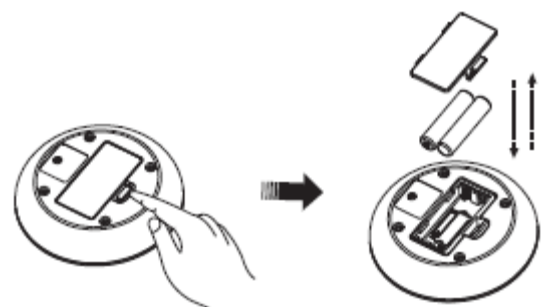


Figure 1

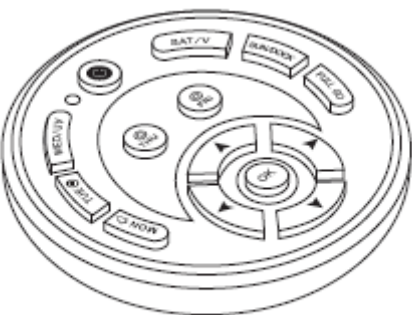
Figure 2

1. Si prega di non dimenticare di togliere le batterie prima di gettare il robot.
2. Ricordarsi di spegnere l'interruttore prima di estrarre le batterie dal robot e dal muro virtuale.
3. Si prega di non gettare la batteria quando la temperatura supera i 45°C.
4. Si prega di non esercitare una forza esterna alla batteria e di non farla cadere dall'alto.
5. La batteria deve essere riciclata negli appositi contenitori. Si prega di non disperderla nell'ambiente e di non gettarla mai nel fuoco poiché potrebbe causare un'esplosione!

## Telecomando

---

### Pannello di controllo:

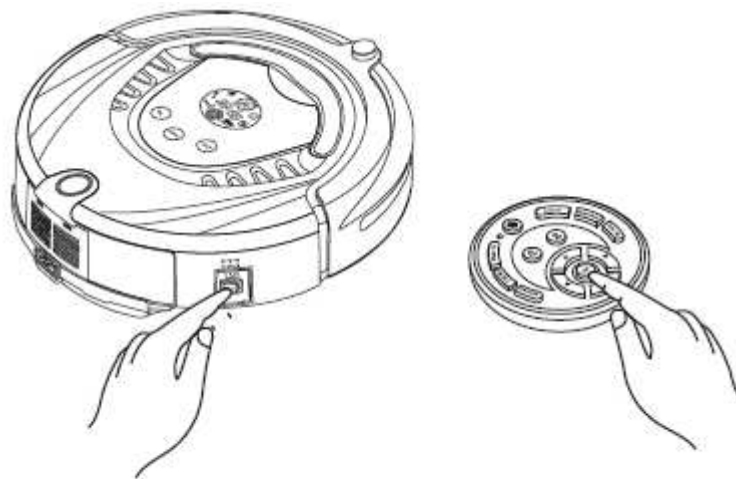
Aspetto generale	Descrizione dei pulsanti
	<ol style="list-style-type: none"> <li>1. THU Pulizia automatica/Giovedì</li> <li>2. FRI Modalità spirale/Venerdì</li> <li>3. TUE Ora/Martedì</li> <li>4. MON Giorno/Lunedì</li> <li>5. WED/UV Lampada UV/Mercoledì</li> <li>6. SUNDOK Ricarica automatica/Domenica</li> <li>7. SAT/V Velocità/Sabato</li> <li>8. Spegnimento/annulla</li> <li>9. FULL GO Funzionerà automaticamente dopo che la batteria sarà carica</li> <li>10. OK Conferma</li> <li>11. ▲ Avanti</li> <li>12. ▼ Dietro</li> <li>13. ◀ Sinistra</li> <li>14. ▶ Destra</li> </ol> <p>14 pulsanti in totale</p>

### Modo d'uso e stato di funzionamento del pannello di controllo:


---


**i seguenti passi sono molto importanti da seguire, o il telecomando potrebbe non funzionare.**

1. Al primo utilizzo, è necessario sincronizzare il telecomando con l'aspirapolvere.
2. Controllare che il telecomando e l'apparecchio abbiano abbastanza potenza, spegnere l'aspirapolvere, premere il tasto OK sul telecomando per più di 4 secondi, quindi riaccendere il robot senza rilasciare il tasto OK.  
Due segnali acustici indicano che il telecomando è operativo.
3. Se non si sente il segnale acustico durante la sincronizzazione, sarà sufficiente ripetere il procedimento di cui sopra.



## Funzioni

Pulizia in modalità automatica 

Pulizia in modalità spirale 










Impostazione settimana e ora

Week   




## Informazioni sulle funzioni

Premendo il tasto, il robot si metterà in moto in modalità automatica. Premendo nuovamente il tasto, invece, l'apparecchio si fermerà.

Premendo il tasto, il robot si metterà in moto in modalità spirale. Ripremendo il tasto invece, l'apparecchio si fermerà.

1. Accendere l'aspirapolvere.
2. Premere  sul telecomando, comparirà il simbolo  sullo schermo LCD dell'aspirapolvere.
3. Premere il pulsante corretto sul telecomando, rappresentato dal simbolo ; 1 significa Domenica, 2 significa lunedì, e così via, 7 significa sabato.
4. Dopo aver impostato il giorno della settimana, è possibile impostare l'ora.
5. Premere  per procedere all'impostazione dell'ora; sullo schermo LCD dell'aspirapolvere comparirà il simbolo .
6. Premere  o  per impostare l'ora corretta.
7. Premendo di nuovo   si illuminerà.
8. Premere per impostare i minuti.
9. Dopo aver impostato la settimana e l'ora, premere "OK" per salvare tutto.

### Impostazione della settimana di pulizia:

1. Accendere l'aspirapolvere.
2. Premere il pulsante  per l'impostazione del tempo di pulizia, poi comparirà il simbolo  sullo schermo LCD dell'aspirapolvere.
3. Premere i pulsanti della settimana in base ai tempi di pulizia che si desidera

Impostazione dei tempi di pulizia

88:88



impostare e in seguito la data o le date impostate compariranno sullo schermo. In



, 1 significa Domenica, 2 significa Lunedì, e così via, 7 significa Sabato.

4. Se si vuole annullare qualunque impostazione, è sufficiente premere nuovamente il pulsante della settimana.
5. Dopo aver impostato i tempi di pulizia di ogni settimana, è possibile impostare il tempo di avviamento della pulizia.

#### Impostazione dell'ora di pulizia:

1. Premere ► per procedere all'impostazione, il simbolo

88:88

comparirà sullo schermo LCD dell'aspirapolvere.

2. Premere ▲ o ▼ per selezionare l'ora.
3. Premendo ancora ►, 88:88 si illuminerà.
4. Dopo aver impostato la settimana e l'ora, premere "OK" per salvare tutto. Quando l'aspirapolvere è agganciata alla base di ancoraggio, all'ora impostata essa inizierà a pulire automaticamente (quando la batteria è completamente carica); quando la pulizia è terminata o la batteria è scarica, l'aspirapolvere torna automaticamente alla base.

Impostazione funzione "Full go"



Premendo FULL GO, si illuminerà "D" sul simbolo





e l'aspirapolvere inizierà a pulire automaticamente quando la batteria è carica (5/6 ore in carica); questa funzione è adatta alle grandi case per le quali una carica completa non è sufficiente a pulire tutte le stanze.

**Nota: non è possibile impostare il tempo di pulizia e la funzione "Full go" allo stesso tempo.**

Selezione della velocità

Premere "SAT/V" ripetutamente; in questo modo è possibile scegliere l'alta o la bassa velocità. L'impostazione sarà memorizzata automaticamente in seguito alla selezione della velocità (veloce 1, lento 2).

Funzioni	Informazioni sulle funzioni
Spegnimento/annulla/stop 	<ol style="list-style-type: none"> <li>1. Premendo il pulsante, si accende o si spegne il robot.</li> <li>2. Si arresta il robot.</li> <li>3. È possibile ritornare alle impostazioni iniziali se lo si desidera.</li> <li>4. Premendo il tasto per 5 secondi, si cancella ogni impostazione memorizzata e si riporta l'apparecchio allo stato iniziale.</li> </ol>
OK	Si deve premere "OK" per salvare le impostazioni che si desiderano.
Lampada UV 	È possibile spegnere o accendere la lampada UV premendo il tasto "UV" mentre l'apparecchio è in modalità Standby o in funzione. L'impostazione on/off verrà memorizzata automaticamente.
Ancoraggio automatico	Mentre è in modalità Standby o in esecuzione, l'aspirapolvere cercherà la base di ancoraggio per la carica dopo che sarà stato premuto il pulsante "SUN/DOCK".
▲ Avanti	Premendo "Avanti", il robot andrà avanti continuando a pulire, premendo si fermerà. Si fermerà automaticamente in caso di ostacoli.
▼ Dietro	Premendo ▼ a lungo, il robot andrà indietro continuando a pulire e fermandosi dopo che il tasto sarà stato rilasciato.
◀ Sinistra	Premere ◀ e rilasciare finché l'aspirapolvere si muoverà verso sinistra e prenderà la direzione desiderata. Si fermerà automaticamente in caso di ostacolo.
▶ Destra	Premere ▶ e rilasciare finché l'aspirapolvere si muoverà verso destra e prenderà la direzione desiderata. Si fermerà automaticamente in caso di ostacolo.

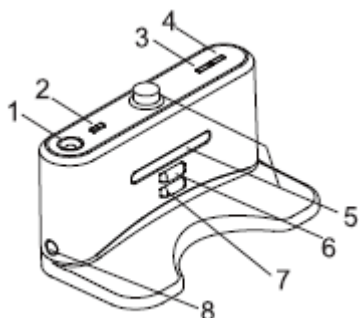


1. Si dovrebbe utilizzare il telecomando entro un raggio massimo di 10 metri (portata del segnale radio), o si perderà il controllo dell'apparecchio.
2. L'aspirapolvere potrebbe non trovare la base di ancoraggio a causa di un ostacolo, di una condizione complessa o perché la batteria è scarica.

## Stazione di ricarica:

### Display e pannello di controllo della stazione di ricarica:

#### Visione generale



#### Istruzioni

1. Spia d'ambiente (è possibile posizionare una piccola essenza)
2. Tasto della spia d'ambiente
3. Spia di alimentazione
4. Indicatore di carica
5. Segnale di posizione
6. Elettrodo di carica positiva (+)
7. Elettrodo di carica negativa (-)
8. Terminale per adattatore

### Utilizzo della stazione di ricarica:

N°	Funzione	Funzione Informazione
1	Luce decorativa	La luce ambientale può essere utilizzata anche per distribuire una fragranza. Versare qualche goccia al centro del LED e il calore rilascerà l'aroma.
2	Tasto ON/OFF luce decorativa	Interruttore ON/OFF della spia d'ambiente.
3	Spia di alimentazione	La spia di alimentazione è accesa quando la stazione di ricarica è collegata alla corrente elettrica.
4	Indicatore di carica	La spia lampeggia quando il robot si collega alla stazione di ricarica tramite elettrodi.
5	Segnale di posizione	L'emissione di un segnale di posizione permette al robot di ritrovare la sua stazione di carica.
6-7	Elettrodi di carica +/-	Gli elettrodi permettono la carica della batteria. Nessun oggetto, filo, tessuto deve ostacolare l'unione tra l'aspirapolvere e la sua base. In caso di dubbio, controllare che l'indicatore di carica sia acceso.
8	Terminale adattatore	Terminale utilizzato per collegare l'adattatore in dotazione alla stazione di ricarica.

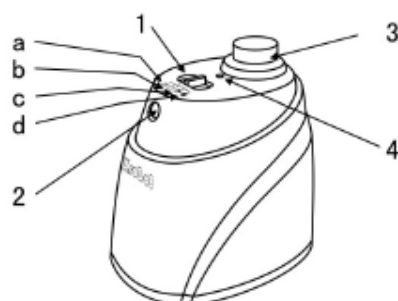


**Alcune essenze possono danneggiare la superficie di plastica, quindi acquistare e utilizzare con attenzione.**

## Muro virtuale

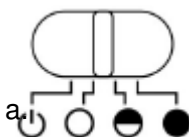
### i. Display e pannello di controllo del muro virtuale:

#### Visione generale



#### Istruzioni

##### 1. Interruttore









- |           |   |
|-----------|---|
| a. Spento | ☰ |
| b. Debole | ○ |
| c. Medio  | ◐ |
| d. Forte  | ● |

## Funzione del muro virtuale:

Il separatore di spazi viene usato per dividere virtualmente una stanza in modo che il robot aspirapolvere non entra in un'area proibita. Il muro virtuale può anche bloccare l'accesso del robot a un'altra stanza, lasciando la porta aperta.

## Utilizzo del muro virtuale:

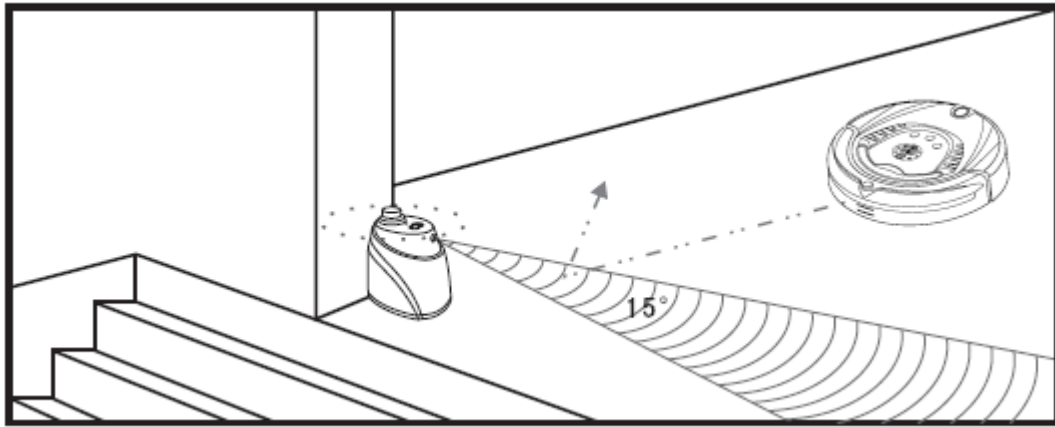
N°	Nome	Funzione	Informazione
1	interruttore 	Facendo scorrere l'interruttore	sai  possibile spegnere e impostare la potenza del muro virtuale su debole, medio e forte.
	spento 		Il muro virtuale è spento.
	debole 		Il livello basso è equivalente a un muro virtuale con una lunghezza di 4 metri.
	medio 		Il secondo livello permette di portare il muro a 6 metri.
	Forte 		L'ultima posizione si estende fino a 8 metri.
2	Raggi infrarossi		Il raggio laser infrarosso forma il muro virtuale.
3	Segnale di presenza	di	Un segnale con portata da 50 a 100 cm viene rilasciato per evitare che il robot colpisca il separatore.
4	Spia luminosa		La spia luminosa si accende quando è selezionato un livello e lampeggia ogni otto secondi quando le batterie devono essere caricate.



1. **Aprire il vano della batteria prima di utilizzare l'apparecchio, inserire 2 batterie "D" (non incluse nella confezione). Assicurarsi di posizionare le batterie in corrispondenza alla corretta polarità, altrimenti il muro virtuale non funzionerà.**
2. **Il consumo della batteria è in base all'utilizzo e al raggio d'azione; si prega di selezionare il giusto raggio d'azione e una bassa potenza al fine di preservare la batteria, quindi non dimenticare di spegnere l'interruttore quando l'apparecchio non viene utilizzato.**
3. **È possibile che ci siano delle differenze di direzione dovute alla trasmissione del segnale a infrarossi del muro virtuale e alla ricezione a distanza dell'aspirapolvere, imposte dall'ambiente in cui si trova il robot e dal suo movimento durante l'utilizzo. Tale differenza può variare in base ai fattori sopraindicati o anche alla potenza differente della batteria dell'apparecchio e del muro virtuale.**

## Installazione del muro virtuale

1. Generalmente, il muro virtuale è posizionato in cima alle scale o all'ingresso di una stanza.
2. È possibile posizionare il muro virtuale in una posizione precisa per evitare che l'aspirapolvere passi attraverso determinati punti.
3. Rimuovere il più possibile gli ostacoli dalla stanza che si desidera bloccare davanti al muro virtuale per evitare effetti miseri.



1. Quando il dispositivo è in funzione, il muro virtuale deve essere posizionato a livello con il pavimento.
2. È necessario verificare che l'unità possa passare senza problemi davanti al muro virtuale.
3. La distanza tra il muro virtuale e la stazione di ricarica dovrebbe essere di più di 3 m per evitare interferenze.
4. La stazione di ricarica non deve essere collocata nel campo visivo del muro virtuale.



## **Risoluzione dei problemi:**

### **L'apparecchio funziona male o non funziona più**

1. Verificare che l'interruttore sia su ON.
2. Verificare che il contenitore per la polvere, il filtro e il condotto di aspirazione siano puliti.
3. Verificare se il voltaggio della batteria diminuisce notevolmente.

### **Il telecomando non funziona più**

1. Verificare lo stato delle batterie del telecomando.
2. Verificare lo stato delle batterie del robot.
3. Verificare la sincronizzazione tra telecomando e robot.
4. Verificare che il telecomando sia nei limiti del suo raggio d'azione.

### **Il robot non si carica più automaticamente**

1. Controllare che l'adattatore sia ben collegato alla stazione di ricarica e se il LED del caricatore si illumina.
2. Assicurarsi che la batteria del robot non sia troppo scarica; in questo caso, ricaricare l'aspirapolvere direttamente con l'adattatore.
3. Assicurarsi che non vi siano ostacoli davanti alla stazione di ricarica.
4. Utilizzare il telecomando per comandare il robot ad andare alla sua stazione di ricarica.

### **Aumento del rumore durante la pulizia**

1. Pulire il filtro e il contenitore della polvere.
2. Controllare che le spazzole non siano troppo sporche.
3. Se il rumore continua a essere troppo forte, è possibile inviare l'aspirapolvere al centro assistenza per aggiungere lubrificanti.

### **L'apparecchio si ferma e suona a intermittenza**

1. Verificare che il tempo di pulizia impostato non sia terminato.
2. Verificare che sul display del robot non appaia un messaggio di errore.



## **Il robot indietreggia continuamente**

1. Evitare l'uso alla luce del sole o su tappeti di colore scuro.
2. Dare un colpetto sul paraurti anteriore.

## **Il robot è caduto dalle scale**

Pulire i sensori di rilevamento del suolo situati in basso sulla parte anteriore dell'aspirapolvere.

## **Il robot non si carica automaticamente dopo un lungo periodo di inutilizzo**

Utilizzare l'adattatore per la ricarica.

## **L'apparecchio smette di funzionare, ma nessun codice di errore appare sul display**

Contattare il servizio clienti (non smontare mai l'apparecchio autonomamente, ma lasciarlo com'è).

## **Codici d'errore che possono apparire durante l'uso:**

<b>Codice d'errore</b>	<b>Causa</b>	<b>Come risolverlo</b>
E001	Sensore di rilevamento	Pulire i sensori del robot
E002	Spazzola principale	Pulire la spazzola principale
E003	Batteria scarica	Rimettere l'apparecchio in carica manualmente
E004	Ruota destra e ruota sinistra	Controllare entrambe le ruote e pulirle
E005	Falso contatto del contenitore per la polvere	Controllare il contenitore e fissarlo nuovamente dopo averlo pulito



Se l'errore persiste dopo un controllo basato sulle informazioni di cui sopra, si prega di contattare il produttore, un centro assistenza autorizzato o un tecnico qualificato; non smontare mai autonomamente l'apparecchio, ma lasciarlo così com'è.

## **AMBIANTE**



### **ATTENZIONE:**

Non gettare quest' apparecchio tra i rifiuti domestici. Per questo tipo di prodotti è fornito dai comuni un sistema di raccolta e ritiro in zona ed è quindi un dovere informarsi per conoscere il giusto smistamento del rifiuto. Infatti, i prodotti elettrici ed elettronici possono contenere sostanze pericolose che hanno effetti dannosi sull'ambiente o sulla nostra salute e quindi devono essere riciclati. Il simbolo al lato indica che le apparecchiature elettriche ed elettroniche fanno parte di una raccolta selettiva e differenziata (rappresentata da un bidone su due ruote sbarrato da una croce).

Prodotto e importato da : Adeva SAS 8 rue Marc Seguin 77290 Mitry-Mory FRANCE

www.hkoenig.com - contact@hkoenig.com - Tel. 01 64 67 00 01