

MyVideo™

User Guide

Please read these instructions completely before using this product.

Guía del usuario

Por favor lea toda las instrucciones antes de tratar de usar este producto.

Guide d'utilisateur

Avant d'utiliser cet appareil, veuillez lire attentivement toutes les directives contenues dans le présent guide.

Imation Electronic Products,
A Division of Imation Enterprises Corp.,
Weston, Florida. Printed in China
memorex.com

Memorex and the Memorex logo are trademarks of Imation Corp. and its affiliates.

Imation Electronic Products,
A Division of Imation Enterprises Corp.,
Weston, Florida. Impreso en China
memorex.com

Memorex y el logo de Memorex son una marca registrada de Imation Corp. y sus empresas afiliadas.

Imation Electronic Products,
A Division of Imation Enterprises Corp.,
Weston, Florida. Imprimé dans Chine
memorex.com

Memorex et le logo Memorex sont des marques de commerce d'Imation Corp. et de ses sociétés affiliées.

Contents

IMPORTANT SAFETY INSTRUCTIONS	3
Section 1 Getting to Know MyVideo™	4
Section 2 Getting Started	6
Section 3 Preview Mode	9
Section 4 Playback Mode	13
Section 5 Setting Your Camcorder	16
Section 6 Viewing Videos and Photos on a TV	20
Section 7 Viewing Videos and Photo on PC or Mac	21
Section 8 Specifications and System Requirements	22
Section 9 Troubleshooting	24

IMPORTANT SAFETY INSTRUCTIONS

FCC WARNING

This equipment has been tested and found to comply with the limits for a Class B digital device, pursuant to Part 15 of the FCC Rules. These limits are designed to provide reasonable protection against harmful interference in a residential installation. This equipment generates, uses, and can radiate radio frequency energy, and if not installed and used in accordance with the instructions, may cause harmful interference to radio communications. However, there is no guarantee that interference will not occur in a particular installation. If this equipment does cause harmful interference to radio or television reception, which can be determined by turning the equipment off and on, the user is encouraged to try to correct the interference by one or more of the following measures:

- Reorient or relocate the receiving antenna.
- Increase the separation between the equipment and receiver.
- Connect the equipment to an outlet on a circuit different from that to which the receiver is connected.
- Consult the dealer or an experienced radio/TV technician for help.

This device complies with Part 15 of the FCC Rules. Operation is subject to the following conditions:

- This device may not cause harmful interference.
- This device must accept any interference received, including interference that may cause undesired operation.
- Modifications not authorized by the manufacturer may void user's authority to operate this device.

SAFETY PRECAUTIONS

Be sure to observe the following precautions when using the camera/camcorder:

- Never try to take pictures or use the built-in display when operating a motor vehicle or while walking.
- Never try to open the case of the camera/camcorder or attempt your own repairs. Always leave service to authorized repair facilities.
- Keep the camera/camcorder away from water and other liquids, and never let it get wet. Never use when it is raining or snowing.
- Should foreign matter or water get into the camera/camcorder, immediately turn the power off and contact your local authorized service center.
- Physical damage and malfunction of this camera/camcorder can cause the data stored in its memory to be deleted. Be sure to always keep backup copies of data by transferring to a personal computer.
- In an environment with electrostatic discharge, the user may have to reset the camera/camcorder by removing the battery, and then reinserting it.
- Do not leave the camera/camcorder in places subject to extremely high temperatures, such as a sealed vehicle or in direct sunlight.
- Remove the rechargeable battery pack when the camera/camcorder is not used for long periods of time.
- Dispose of rechargeable battery pack in a manner that complies with applicable laws.
- Do not place the camera/camcorder in unstable locations, such as a sloping surface or unstable table where the camera/camcorder may fall.
- Do not touch or press on the display or lens.

IMPORTANT: DO NOT use the camera/camcorder while it's charging as rechargeable batteries can explode in rare instances while charging.

- This Class B digital apparatus complies with Canadian ICES-003.
- Cet appareil numérique de la classe B est conforme à la norme NMB-003 du Canada.

Section 1

Getting to Know My Video™

Standard Accessories

Unpack the package and make sure all standard accessories listed below are included:

- MyVideo™ Camcorder
- AV Cable (PART NO.0950A7356L-A03L*)
- Lithium-ion Rechargeable Battery (PART NO.084-07042L-020*)
- Quick Start Guide
- Software Installation Insert
- Warranty card
- Strap (PART NO.221-04350L-B01*)
- Pouch (PART NO.2560A7355L-A02*)

Front & Rear View

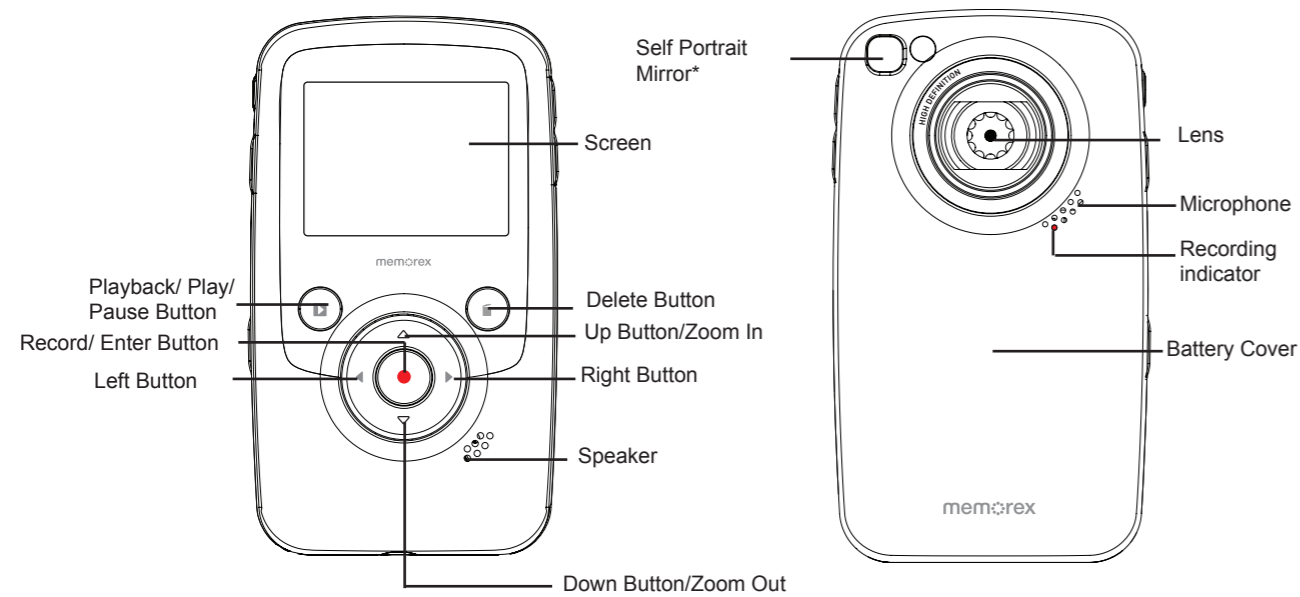

Mirror*: Frame your reflection to photograph or record yourself

BATTERY COVER PART NO.6086A9932L-A02*
 *Consumer Replaceable Part
 (See page 23 to order.)

Side View

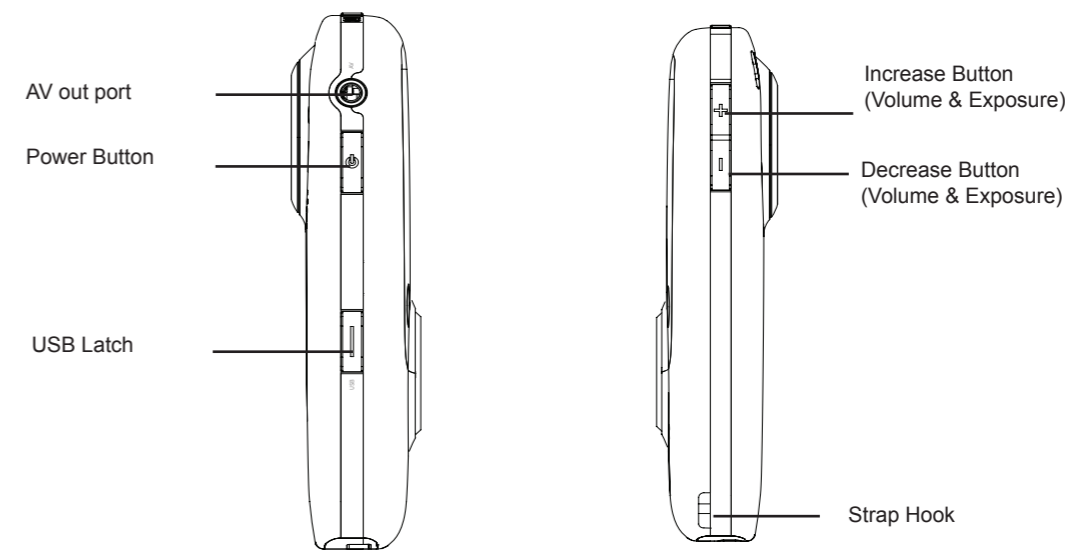

Top View and Bottom View

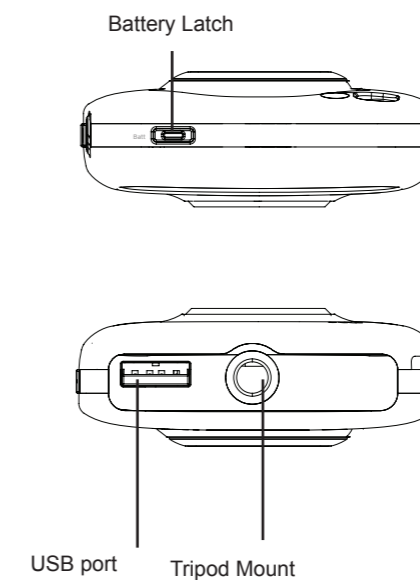

Section 2 Getting Started

Loading the Battery

Before using the MyVideo™, you must load Lithium-ion rechargeable battery

1. Push battery latch to remove cover.
2. Insert the battery following to the correct polarity marks (+ or -).
3. Close the battery cover firmly.

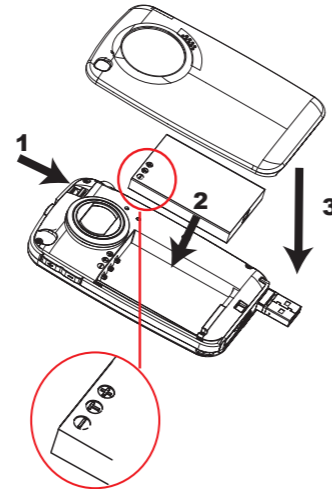

Note

- When the battery is absent or low, the date and time will be reset. See page 17 to set date/ time.

Charging your battery

Fully charge the supplied battery before using the MyVideo™ for the first time.

Extend the USB port: Press the USB latch and the USB arm pops out automatically.

Connect MyVideo™ to the open USB port on your PC or Mac.

Retract the USB port: Press and release the USB latch and push the USB arm backward until it locked.

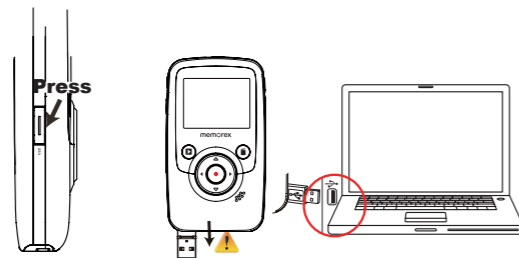

Two charging modes are available:

1. **Normal Charging Mode:** When MyVideo™ is plugged to a computer, it is in normal charging mode.

Note: LCD will be turned off after 5 seconds. Press any button [except Record/ Enter button (⊙)] to turn on the LCD again. (Normal charging time is approximately 12 hours.)

 TRANSFERRING	 CHARGED
Normal Charging & Data Transferring Mode	Battery charging completed

Note

- Product is not intended for children. Use caution when extending USB port to avoid injury.

2. **Express charging Mode:** In normal charging mode, press Record/Enter Button (⊙) to switch to express charging mode. Press again to return to Normal Charging Mode (Express charging time is approximately 4.5 hours to fully charge the battery)

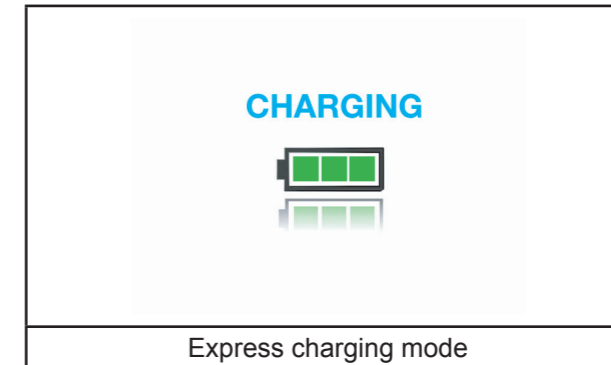

Important

- Fully charge your new battery for the first time using the Normal Charge Mode.

NOTE: During Express Charging Mode, camcorder will not able to transfer files to computer.

Safely Remove from Computer (PC)

Note

- To avoid damage to the unit or data loss, always follow the procedure listed below before disconnecting the unit from the USB port on your computer.

1. While in Normal Charging Mode, using your mouse, double-click Safely Remove Hardware icon (🗑️) on the tasktray.
2. From the "Safely Remove Hardware" window (shown lower right), select "USB Mass Storage Device" and click the "Stop" button. The "Stop a Hardware Device" window will pop up. Click "OK". When the "Safe to Remove Hardware" window is displayed, you may remove the unit from the USB cable or remove the USB cable from the computer.

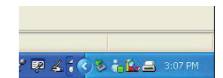

Note

If the "Safely Remove Hardware" icon is not displayed on the tasktray, please double click on [My Computer]. Right click on [Memorex] and left click on [Eject]. Then it is safe to remove unit from the computer.

To retract the USB: Press and release the USB latch and push the USB arm backward.

Hand Strap and Tripod Usage

- To use hand strap: Attach the strap to the strap hook. Place your hand through the strap loop to prevent the camcorder from damage by being dropped.
- To use tripod (Optional): Place the camcorder on a tripod to support and stabilize the camera and allow stabilized recording of videos and photos.

Turning the Camcorder On/Off and Getting Started





- To turn on the camcorder: Press the Power Button to turn it on.
- To turn off the camcorder: Press and hold the Power Button for one second.
- To record video: In Preview Mode, press Left/Right Buttons (◀ / ▶) repeatedly until the Video Recording icon (📹) is displayed on the screen. Then, press Record/ Enter Button (⊙) to take videos. Press Record/ Enter Button (⊙) again to stop.
- To take a photo : In Preview Mode, press Left/Right Buttons (◀ / ▶) repeatedly until the Photo Recording icon (📷) is displayed on the screen. Then, press Record/ Enter Button (⊙) to capture image.
- To view stored videos and photos, press Playback Button (⏮) to switch to Playback Mode. Press Left/Right Buttons (◀ / ▶) to view the previous/next video/photo. Press Playback Button (⏮) to play/pause recorded video. Press Record/ Enter Button (⊙) to return to Preview Mode.

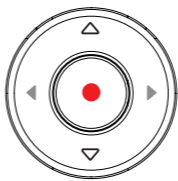
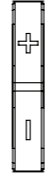

Note

- To conserve battery power, the camcorder will turn itself off automatically after idle for two minutes.









Button Function

	<p>Direction Button</p> <p>Right Button/Left Button: While in Preview mode, switch between Video Record Mode, Photo Capture Mode, and Menu Mode.</p> <p>Up Button: Zoom In.</p> <p>Down Button: Zoom Out.</p> <p>Record/ Enter Button:</p> <ol style="list-style-type: none"> 1. Press to start/stop video recording or to capture photo. 2. In Playback Mode, press to return to Preview Mode. 3. In Menu Mode, press to enter setting option screen. 4. Validate the setting then return the menu mode.
	<p>Increase Button :</p> <ol style="list-style-type: none"> 1. In Preview Mode: press increase exposure value. 2. In Playback Mode, press to increase volume. <p>Decrease Button :</p> <ol style="list-style-type: none"> 1. In Preview Mode: press decrease exposure value. 2. In Playback Mode, press to decrease volume.
	<p>Power Button: Press to turn on the camcorder. Press and hold for one second to turn off the camcorder.</p>
	<p>Playback Button:</p> <ol style="list-style-type: none"> 1. In Preview Mode, press to switch to Playback Mode. 2. Press to play/pause recorded video.
	<p>Delete Button:</p> <ol style="list-style-type: none"> 1. Press to enter to delete screen.

LCD Monitor Information

The indicator shown below may display on LCD when videos and pictures are recorded:



(1)	Video Resolution	
		VGA (640 x 480, 30fps)
(1)	Photo Resolution	
		640 x 480 (VGA)
(2)		Stabilization
(3)	1350	Number of photos that can still be taken.
	01:28:06	Recording time of video that can still be taken at current resolution
	00:00:12	Recording time of video during video recording
(4)		Battery: full power
		Battery: medium power
		Battery: low power
		Battery: power empty
(5)		Zoom meter: 1X~2X (2X Digital zoom)
		Exposure compensation value

Video Recording

- Press Left/Right Buttons (◀/▶) repeatedly until the Video Recording icon (🎥) is displayed on the screen. The icon will appear in the center of LCD around 2 seconds then move to the right-top corner.
- Press Record/ Enter Button (⊙) to take videos. When a video is recording, a time indicator will on LCD monitor. Press Record/ Enter Button (⊙) again to stop.
- Press Playback Button (⏮) to switch to Playback Mode. Press Left/Right Buttons (◀/▶) to view the previous/next video/photo. Press Playback Button (⏮) to play/pause recorded video.

Photo Recording

- Press Left/Right Buttons (◀/▶) repeatedly until the Photo Recording icon (📷) is displayed in the center of LCD around 2 seconds then move to the right-top corner.
- Press Record/ Enter Button (⊙) to capture image.
- Press Playback Button (⏮) to switch to Playback Mode. Press Left/Right Buttons (◀/▶) to view the previous/next video/photo.





Using Exposure Function





- Adjust the exposure value to change the amount of light that the camcorder will receive when taking videos/photos or while in Preview Mode.
- To adjust the exposure value:
 1. Use Increase/Decrease Buttons (⬆/⬇) to adjust preferred EV (Exposure Value). The exposure bar will automatically disappear after 2 seconds.
 2. Press Record/ Enter Button (⊙) to take videos/photos.

Using Zoom Function

- The zoom magnifies images while in Preview Mode, recording videos or taking photos.
 1. To zoom in/out, press the Up/Down Button (⬆/⬇). It can be set from 1X to 2X (2X Digital zoom).
 2. Press Record/ Enter Button (⊙) to take videos/photos.



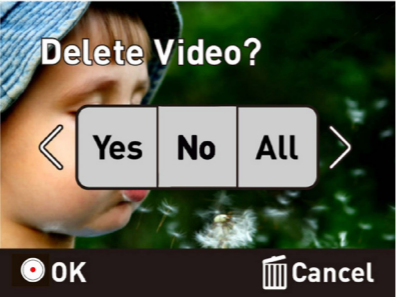

Using Delete Function

- Delete function works in both Preview and Playback modes.
- In Preview or Record Mode, press Delete Button () to delete the current/ latest video or photo.
- In Playback mode, press Left/Right Buttons ( / ) to switch to the previous/next video/photo. Then press Delete Button () to delete the video or photo.

Operation	Display Screen
1. Press Delete Button () to enter the delete screen. 2. Move between [Yes], [No], and [All] by using Left/Right Buttons ( / ). 3. Press Record/ Enter Button () to confirm [Yes], [No], or [All]. Or Press Delete Button () to cancel the operation.	

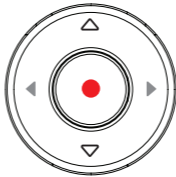
Button Function









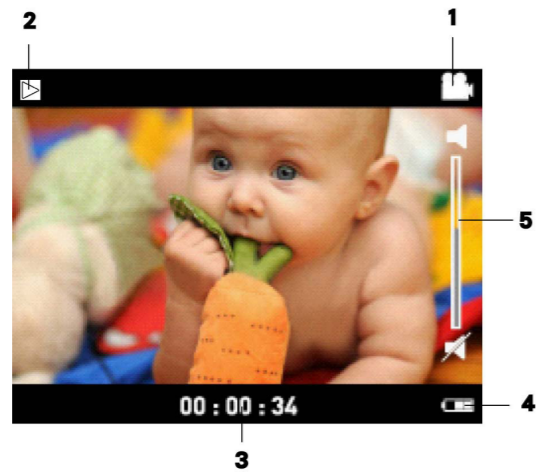

The Buttons have the following functions in Video and Photo Playback Modes.

	<p>Direction Button</p> <p>Right Button:</p> <ol style="list-style-type: none"> 1. Go to the next video/photo. 2. While the video is playing, press to stop playing and switch to the next video. <p>Left Button:</p> <ol style="list-style-type: none"> 1. Go to the previous video/photo. 2. While the video is playing, press to stop playing and switch to the previous video. <p>Record/ Enter Button: Press to return to Preview Mode.</p>
	<p>Increase Button : Press to increase volume.</p> <p>Decrease Button : Press to decrease volume.</p>
	<p>Playback Button: Press to play/pause recorded video.</p>
	<p>Delete Button:</p> <ol style="list-style-type: none"> 1. Press to enter to delete screen.





LCD Monitor Information

Indicators on the LCD screen while in Playback Mode:



(1)	Video Resolution	
		VGA (640 x 480, 30fps)
	Photo Resolution	
		640 x 480 (VGA)
(2)		Play
		Pause
		Stop
(3)	50/99	Current Number of photo/ Total number of photos.
	01:28:06	Video playback time
(4)		Fully Charged
		Partially Charge
		Low power
		Empty - Charge Need
(5)		Volume

Operations for Playback Mode

- Press Playback Button () to switch to Playback Mode.
- Press Left/Right Buttons ( / ) to view the previous/next video/photo.
- Press Record/ Enter Button () to return to Preview Mode.
- Press Delete Button () to delete the current video or photo.

Video Playback







- When in Playback Mode, press Left/Right Buttons ( / ) to select the desired video that you want to view.
- Press Playback Button () to play/pause recorded video.
- While the video is playing, press Left/Right Buttons ( / ) to stop playing and switch to the previous/next video.
- Use Increase/Decrease Buttons () to adjust volume.

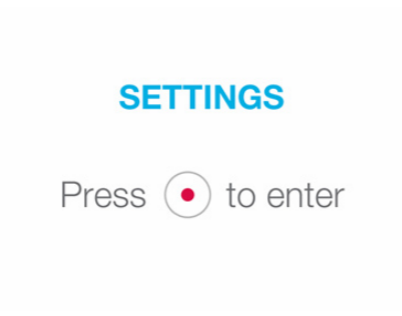

Photo Review

- When in Playback Mode, Press Left/Right Buttons ( / ) to view the photo.



Section 5 Setting Your Camcorder

Menu Mode Submenu Settings

Operations for Menu Mode

Operation	Display Screen
<ol style="list-style-type: none"> 1. Press Left/Right Buttons (◀ / ▶) repeatedly until the SETTINGS screen appears. 2. Press Record/ Enter Button (⊙) to enter Menu main screen. 	
<ol style="list-style-type: none"> 3. Use Direction Button to move between options. 4. Press Record/ Enter Button (⊙) to enter submenu of each option. 5. Press Right/Left Buttons (◀ / ▶) to select the setting options, then press Record/ Enter Button (⊙) to validate and return to Menu Mode main screen. 6. In Menu Mode main screen, select option Exit to back to Preview Mode. 	



Time/Date

Operation	Display Screen
<ol style="list-style-type: none"> 1. In Menu Mode main screen, use Direction Button to select [TIME/DATE]. 2. Press Record/ Enter Button (⊙) to enter the submenu. 3. Move between date or time items by using Left/ Right Buttons (◀ / ▶). Adjust the number of date or time by using Up/Down Buttons (△ / ▽). 4. Press Record/ Enter Button (⊙) to accept your changes and return to Menu Mode main screen. 	 

Note
 If the 24 hour mode changes to 12 hour mode, be sure to check the AM or PM indicators to make sure you have set the hour correctly.

Language

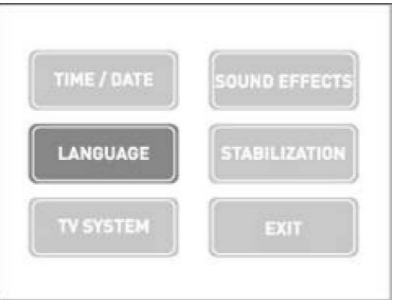
Use this option to select your preferred of user interface language.

Operation	Display Screen
<ol style="list-style-type: none"> 1. In Menu Mode main screen, use Direction Button to select [LANGUAGE]. 2. Press Record/ Enter Button (⊙) to enter the submenu. 3. Use Direction Button to choose the language options. 4. Press Record/ Enter Button (⊙) to confirm and return to Menu Mode main screen. <p>Available languages: English (Default) French Spanish</p>	 

SETTINGS menu options

Menu Mode
<ul style="list-style-type: none"> • Time/Date • Language (English as default) • TV System (NTSC as default) • Sound Effects (ON as default) • Stabilization (OFF as default) • Exit

TV System

Make sure the appropriate TV standard of your area is selected – either NTSC or PAL.

The wrong TV system setting may cause image to flicker.

NTSC standard: USA, Canada, Japan, South Korea and Taiwan etc.

PAL standard: UK, Europe, China, Australia, Singapore and Hong Kong etc.

Operation	Display Screen
<ol style="list-style-type: none"> In Menu Mode main screen, use Direction Button to select [TV-SYSTEM]. Press Record/ Enter Button (⊙) to enter the submenu. Use Left/Right Buttons (◀ / ▶) to choose NTSC (60Hz) or PAL(50Hz). Press Record/ Enter Button (⊙) to validate and return to Menu Mode main screen. 	

Stabilization

Select stabilization to shoot smooth video.

Operation	Display Screen
<ol style="list-style-type: none"> In Menu Mode main screen, use Direction Button to select [STABILIZATION]. Press Record/ Enter Button (⊙) to enter the submenu. Use Left/Right Buttons (◀ / ▶) to choose On or Off. Press Record/ Enter Button (⊙) to confirm and return to Menu Mode main screen. 	

Sound Effects

Enable or disable operation sound.

Operation	Display Screen
<ol style="list-style-type: none"> In Menu Mode main screen, use Direction Button to select [SOUND EFFECTS]. Press Record/ Enter Button (⊙) to enter the submenu. Use Left/Right Buttons (◀ / ▶) to choose On or Off. Press Record/ Enter Button (⊙) to validate and return to Menu Mode main screen. 	

Section 6 Viewing Videos and Photos on a TV

Connecting to a TV

1. Connect one end of the AV cable to your camcorder's AV Out port.
2. Connect the other end of the cable to a television.
Video In (Yellow) and Audio In (White) marked "mono" or "L".
3. The steps for viewing stored pictures and video on a TV are exactly the same as for viewing them on camcorder's LCD monitor.

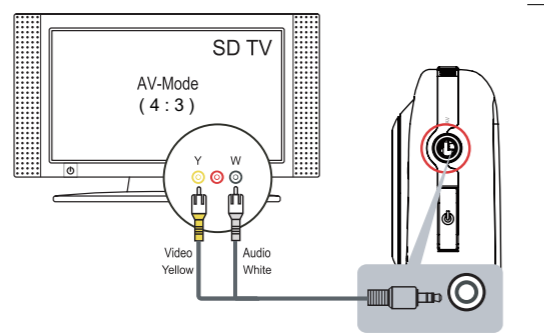

Note

The LCD Panel on the camcorder does not display when connected to a TV. Make sure to select the correct TV System setting as page 18.

Section 7 Viewing Videos and Photo on PC or Mac

Video and Photo Editing Software

ArcSoft™ **MedialImpression2** editing software is embedded in the internal memory of MyVideo™. To transfer images to computer and view the User Guide, the software must be installed upon first use when connecting MyVideo™ to your PC or Mac through USB port.

- **ArcSoft™ MedialImpression2** is a user-friendly application that helps you manage your media, burn your video to CD/DVD, and upload your videos/photos easily to YouTube™ or FaceBook™.



Note

- More detailed *Instructions and Help* menu for the editing software can be found within the program once installation is complete. Click on the "Extra" button on the title bar and select "Help" to open the ArcSoft™ instruction manual.
- To download Photo or Video files from camcorder: You can also open the drive labelled "Memorex" and simply drag and drop the files inside the folder "DCIM\100MEDIA".

For more information about the ArcSoft™ **MedialImpression2** software. Please visit the web site <http://mediainpression.arcsoft.com> for more information.

All other trademarks are the property of their respective owners.

Section 8

Specifications and System Requirements

Specification

Image sensor	VGA CMOS sensor
Operation modes	Video record, Photo capture
Lens	f=3.89mm; F2.4
Focus range	Full Range
Zoom	1X~2X (2X Digital)
Shutter	Electronic
LCD monitor	2.0"LCD (Measured diagonally)
Storage media	Built-in 2GB memory (200MB of memory is used for system software) Record up to 2 hours of video or capture up to 20,000 photos.
Image resolution	640 x 480 (VGA)
Video resolution	VGA 640X480(30fps)
Power Source	USB Power
Battery Recording Time	5 hours
Exposure	+1EV~ -1EV
File format	Picture: JPG (Baseline) Video: MOV
Image play	Single Image
Speaker	1 x 8 ohm
PC interface	USB 2.0 Port
TV out	NTSC/PAL Selectable
Battery	Lithium-ion Rechargeable Battery (NP-60, 3.7V 1050mAh)
Dimension	4.19(H) x 2.36(W) x 0.71(D) inches
Weight	0.16 lb (without battery)

Minimum System Requirement

Windows:

- Microsoft Windows XP/Vista
- Pentium IV 3.0 GHz or equivalent AMD Athlon
- Intel® Core™ 2 Duo CPU E6300 processor (or higher recommended), AMD Athlon 64 X2 3800+ or higher for HD Video
- 512 MB RAM (1GB recommended)
- 300 MB available hard disk space
- NVIDIA FX5200 or ATI 9200 (or higher)
- 1024 x 768 pixels, 32-bit color monitor

Macintosh:

- Mac OS 10.3, 10.4, 10.5
- PowerPC G4 800 MHz processor or Intel processor
- 512 MB RAM
- 150 MB available hard disk space
- 800 × 600 pixels, 16-bit color monitor



Note

The LCD screen is manufactured using extremely high-precision technology so over 99.99% of the pixels are operational for effective use. However, some tiny black and/or bright dots (white, red, blue or green) may appear on the LCD screen. These dots are a normal result of the manufacturing process, and do not affect the recording quality.

Reset the Camcorder

If the camcorder acts erratically, reset it by removing the battery. Then reload the battery and turn on the camcorder again.

Formatting the Camcorder



WARNING!

The contained video/photo editing software may be lost by formatting the camcorder.

Do not format this camcorder unless it stops working and you are instructed to do so by technical support personnel.

To format the camcorder:

1. Press the USB latch down and the USB arm pops out automatically.
2. Connect the camcorder to the computer.
3. Double click on [My Computer], then right click [Memorex] and left click on [Format].
4. At the "Format" window, click [OK] to confirm and the camcorder will start to format (see figure below). When finished, click [OK] to close the Format window.

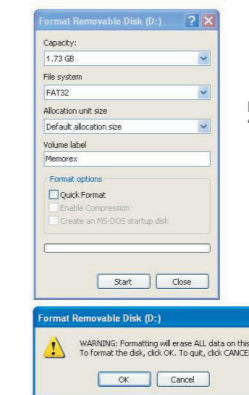

Format window for "Memorex"



Note

Make sure you have selected "FAT 32" at the file system pull-down menu; otherwise, after formatting, the camera will not work properly. Then, click [OK] to confirm and the camcorder will start to format. When finished, click [Close] to close the Format window.

For Firmware Upgrade

Please visit our Web site at www.memorex.com to check if there is new firmware available.

IMPORTANT NOTE: Before upgrading the firmware, please back-up all of your media files on your computer. After upgrading, format the unit to complete the upgrade procedure.

FOR ADDITIONAL SET-UP OR OPERATING ASSISTANCE, PLEASE VISIT OUR WEBSITE AT:
WWW.MEMOREX.COM

FOR CONSUMER REPLACEABLE PART(S), SEE PART NUMBER(S) ON PAGE 4, AND THEN CONTACT OUR PARTS FULFILMENT CENTER, FOX INTERNATIONAL AT: 1-800-321-6993.

Section 9 Troubleshooting

Troubleshooting

Symptom	Possible Cause	Solution
Camcorder will not turn on.	Power is off.	Press the Power button for one second to turn on. (see page 8)
	Battery pack is weak or dead.	Recharge the battery pack. (see page 6–7)
Images or photos are poor quality.	Poor lighting.	Take picture in better lighting and/or adjust the EV setting. (see page 11)
	Lens is dirty.	Clean lens with a soft cloth.
	Subject or camcorder moved as picture was taken.	Hold the camcorder steady until picture is taken.
Can't take video/photo.	Memory is full.	Delete some photos/videos. (see page 12)
	Power is off.	Press the Power button for one second to turn on. (see page 8)
Why do some of my indoor pictures look blurry and dark?	Camcorder extends pictures exposure time under low light/ indoor condition.	Keep camera (and photographed subject) steady for several seconds when taking pictures.
How do I charge battery?		When camcorder is plugged to a computer, it is in normal charging mode as well as the USB storage device, then LCD will be turned off after 5 seconds. In normal charging mode, press Record/ Enter Button  to switch to express charging mode. (see page 6–7)

Contenido

INSTRUCCIONES IMPORTANTES DE SEGURIDAD	26
Sección 1 Conociendo MyVideo™	27
Sección 2 Comienzo.....	29
Sección 3 Modo de Vista Previa.....	32
Sección 4 Modo de Reproducción.....	36
Sección 5 Configurando su Videocámara.....	39
Sección 6 Viendo Videos y Fotos en TV	43
Sección 7 Viendo Videos y Fotos en una PC.....	44
Sección 8 Especificaciones y Requerimientos del Sistema	45
Sección 9 Resolución de Problemas.....	47

MEDIDAS DE SEGURIDAD IMPORTANTES

Sección 1 Conociendo MyVideo™

ADVERTENCIA FCC

Este equipo ha sido probado y cumple con los límites de un aparato Clase B de acuerdo a la Parte 15 de las regulaciones FCC. Estos límites están diseñados para proveer una protección razonable contra interferencias dañinas en instalaciones residenciales. Este equipo genera, utiliza y puede radiar energía de radio frecuencia, y si no está instalado y utilizado de acuerdo a las instrucciones, puede causar interferencias dañinas a las comunicaciones radiales. Sin embargo, no hay garantía que la interferencia no ocurrirá en alguna instalación en particular. Si este equipo causa interferencia dañina a la recepción de radio o televisión, lo cual puede ser determinado apagando y prentiendo el equipo, se alienta al usuario de tratar de corregir la interferencia de una o más con las siguientes medidas:

- Reoriente o reubique la antena receptora.
- Aumente la separación entre el equipo y el receptor
- Conecte el equipo a un tomacorriente en un circuito diferente al que está conectado el receptor.
- Consulte al distribuidor o solicite ayuda a un técnico de radio/TV.

Este aparato cumple con la Parte 15 de las Regulaciones FCC. Su funcionamiento está sujeto a las siguientes condiciones:

- Este aparato no debe causar interferencias dañinas
- Este aparato debe aceptar cualquier interferencia recibida, inclusive interferencia que pueda causar un funcionamiento inadecuado.
- Modificaciones no autorizadas por el fabricante anulará el poder del usuario para operar el aparato.

PRECAUCIONES DE SEGURIDAD

Asegúrese de observar las siguientes precauciones cuando use la cámara/ camcorder.

- Nunca trate de tomar fotos o utilizar el equipo cuando esté manejando un vehículo o esté caminando.
- Nunca trate de abrir la caja de la cámara/comcorder o intente realizar sus propias reparaciones. Deje el servicio a los sitios especializados de reparación.
- Mantenga la cámara/camcorder fuera del alcance de agua y otros líquidos, nunca deje que se moje. No lo use cuando llueva o nieve.
- Si le entra agua o cualquier material extraño a la cámara/comcorder, apáguela inmediatamente y contacte al centro de servicio autorizado local.
- Daño físico o mal funcionamiento de la cámara/comcorder puede causar que la data acumulada en su memoria se borre. Asegúrese siempre de mantener copias de respaldo de la data transfiriéndola a su computadora personal.
- En un ambiente de descarga electrostática, el usuario debe resetear la cámara/ camcorder removiendo las baterías y volviéndolas a insertar.
- No deje la cámara/camcorder en lugares sujetos a temperaturas altas, como vehículos cerrados o debajo de luz directa solar.
- Remueva la batería recargable cuando la cámara/comcorder no está en uso por períodos largos de tiempo.
- Deshágase de las baterías recargables de acuerdo a las normas legales.
- No coloque la cámara/comcorder en sitios inestables, como superficies resbaladizas o mesas inestables donde se podrían caer.
- No toque ni presione sobre los lentes

IMPORTANTE: NO use la cámara/ camcorder cuando se estén cargando las baterías ya que aunque raramente podrían explotar

- *Este aparato digital Clase B cumple con los requisitos Canadienses ICES-003.*
- *Cet appareil numérique de la classe B est conforme à la norme NMB-003 du Canada.*

Accesorios Standard

Desempaque el contenido y asegúrese que todos los accesorios standard listados a continuación estén incluidos:

- Cámara/Comcorder
- Cable AV (PARTE NO.0950A7356L-A03L*)
- Baterías recargables de iones de litio (PARTE NO.084-07042L-020*)
- Guía Rápida para Comenzar
- El encarte de la instalación del Software
- Tarjeta de garantía
- Correa (PARTE NO.221-04350L-B01*)
- Estuche (PARTE NO.2560A7355L-A02*)

Vista de Frente y Reverso

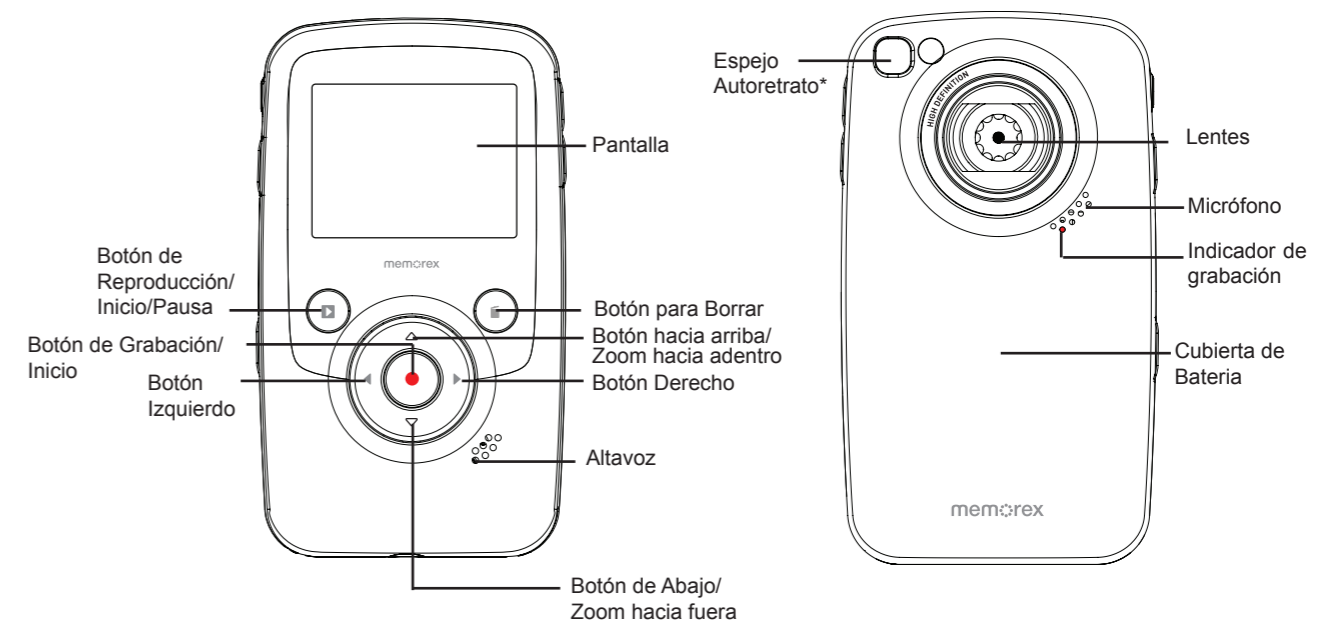

Espejo*: Enmarca su reflejo para fotografiarse o grabarse usted mismo.

CUBIERTA DE BATERIA PARTE NO.6086A9932L-A02*

* Parte reemplazable para el consumidor
(Vea página 46 para ordenar)

Vista Lateral

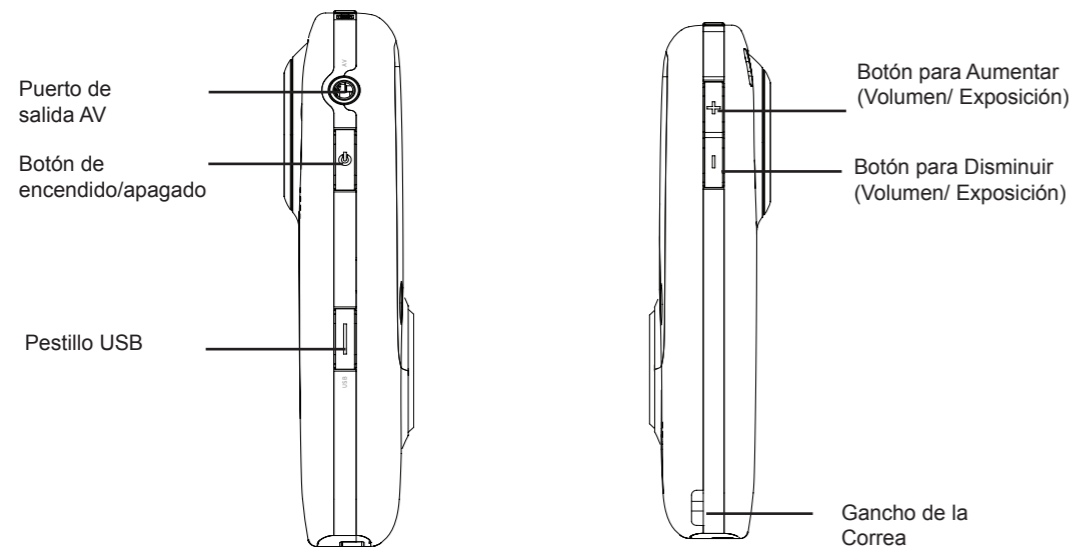

Vista de Abajo y de Arriba

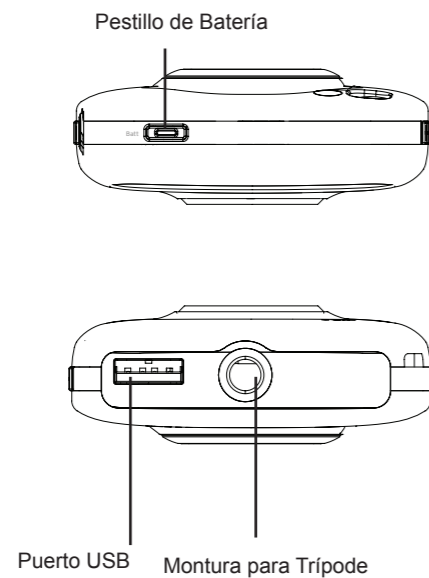

Sección 2 Comienzo

Cargando la Batería

Antes de usar su MyVideo™, debe recargar las baterías de iones de litio recargables.

1. Empuje el pestillo de batería para remover la cubierta
2. Inserte la batería siguiendo las marcas de polaridades correctas (+ o -).
3. Cierre la cubierta de batería firmemente



Nota

- -Cuando no tiene batería o la carga es muy baja, el día y la hora se van a resetear. Vea la página 40 para ajustar día/hora.

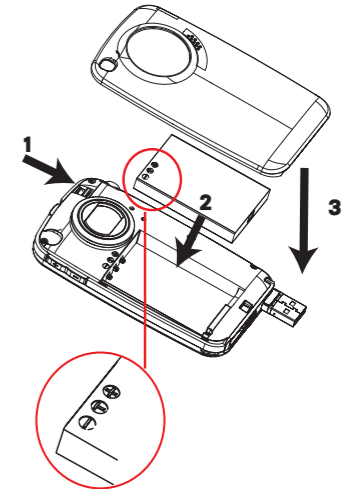

Cargando su Batería

Recargue completamente la batería suministrada antes de usar su MyVideo™ por primera vez. Extienda el puerto USB: Presione el pestillo USB y el brazo de USB sale automáticamente.

Conecte su MyVideo™ al puerto abierto USB en su PC o MAC

Retraiga el puerto USB: Presione y libere el pestillo USB y empuje el brazo USB hacia atrás hasta que se cierre.

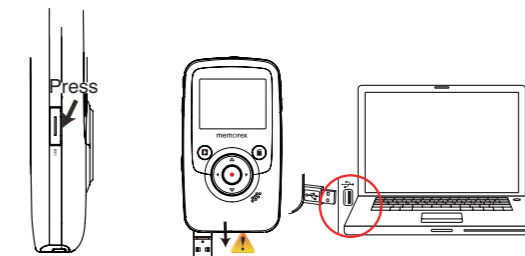

Dos modos de recargar están disponibles:

1. **Modo Normal de Carga:** Cuando su MyVideo™ está enchufada a la computadora, es un modo normal de carga

Nota: LCD se apagará después de 5 segundos. Presione cualquier botón [excepto botón de Grabar/ Inicio (●)] para prender LCD de nuevo. (El tiempo normal de carga es de aproximadamente 12 horas)

 TRANSFIRIENDO	 CARGADO
Modo Normal & de carga del normal; Modo de transferencia de los datos	Modo de Batería cargada completa



Nota

- El Producto no es para niños. Use precaución cuando extienda el puerto USB para evitar lesiones.

Modo de carga Expressa: En el modo de recarga normal, presione el botón Grabar/Inicio (●) (para cambiar a modo de carga expresa. Presione de nuevo para regresar al modo de carga Normal (El modo de carga expresa tarda aproximadamente 4.5 horas para completar la carga de batería).

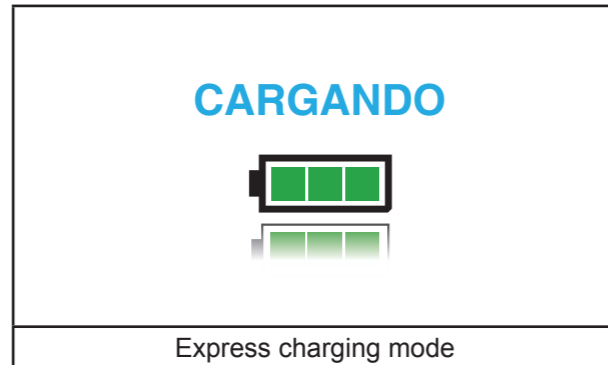

Importante

- Cargar completamente su batería por primera vez en el modo Normal de Carga.

NOTA: Durante el modo de carga expresa, la cámara/camcorder no podrá transferir archivos a la computadora

Remoción Segura de la Computadora

Nota

- Para evitar daños a la unidad o pérdida de data, siempre siga los procedimientos listados abajo antes de desconectar la unidad del puerto USB en su computadora.

1. Mientras está en el Modo de Carga Normal, utilizando el mouse, haga doble click sobre el icono de Remoción Segura de Hardware (🗑️) en la bandeja de tareas (tasktray)



2. Desde la ventana de Remoción Segura de Hardware (se muestra en la parte inferior derecha), seleccione "USB Mass Storage Device" y haga click en el botón de "Stop". La ventana de "Stop a Hardware Device" va a aparecer. Haga click en "OK". Cuando la ventana de "Remoción Segura de Hardware" aparezca, usted podrá remover la unidad del cable USB o remover el cable USB de la computadora.

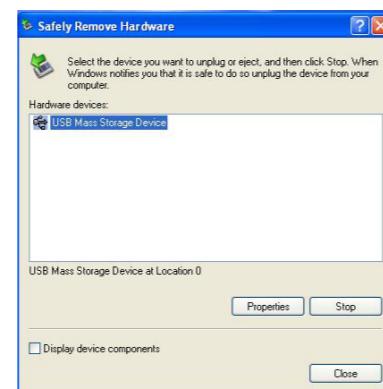

Nota

Si el icono de "Remoción Segura de Hardware" no aparece en la bandeja de tareas, favor haga doble click en [My Computer]. Click derecho sobre [Memorex] y click izquierdo sobre [Eject]. Entonces ahora es seguro remover la unidad de la computadora.

Para retraer el USB: Presione y libere el pestillo USB y empuje el brazo USB hacia atrás.

Correa de mano y Uso del Trípode

- Para usar la correa de mano: Amarre la correa al gancho de la correa. Coloque su mano dentro del lazo para evitar que se caiga la cámara.
- Para usar un trípode (Opcional). Coloque la cámara sobre el trípode para su soporte y estabilización y grabe los videos y fotos de forma estable.

Comienzo y Apagado/Encendido de su Videocámara





- Para encender la videocámara. Pulse el botón para encenderlo.
- Para apagar su Videocámara: Presione y mantenga el Botón de encendido/apagado por un segundo.
- Para grabar Video: En el modo de "vista previa" presione los botones Izquierda/Derecha (◀ / ▶) repetidamente hasta que el icono de Grabar Video (🎥) aparezca en la pantalla. Entonces, presione el botón Grabar/Inicio (●) para tomar video. Presione el botón (●) Grabar/Inicio de nuevo para detener.
- Para tomar una foto: En el modo de "vista previa", presione los botones Izquierda/Derecha (◀ / ▶) repetidamente hasta que el icono de grabar foto (📷) aparezca en la pantalla. Presione el botón Grabar/Inicio (●) entonces para capturar la imagen
- Para ver videos y fotos almacenados, presione el botón de Reproducción (⏮) para cambiar al modo de Reproducción. (◀ / ▶) Presione los botones Izquierda/Derecha (◀ / ▶) para iniciar/pausar el video grabado. Presione el botón Grabar/Inicio (●) para regresar al modo de "vista previa".

Nota

- Para conservar la carga de la batería, su Videocámara se apagará automáticamente después de dos minutos sin uso.

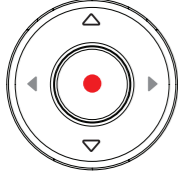
Sección 3 Modo de Vista Previa







Función del Botón

	<p>Botón de Dirección</p> <p>Botón Derecho/Botón Izquierdo: En el modo de "vista previa" cambia entre el modo de Grabación de Video, Modo de Captura de Fotos y Modo Menú.</p> <p>Botón de arriba Zoom hacia adentro.</p> <p>Botón de abajo: Zoom hacia fuera</p> <p>Botón de Grabación/Inicio:</p> <ol style="list-style-type: none"> 1. Presione para iniciar/detener grabación de video o captura de foto. 2. En el modo de Reproducción, presione para regresar al modo de Vista Previa. 3. En el modo de Menú, presione para entrar a la pantalla de configuración de opciones. 4. Valide la configuración y regrese al modo menú.
	<p>Botón de Aumento:</p> <ol style="list-style-type: none"> 1. En el modo de Vista Previa: presione para aumentar el valor de la exposición. 2. En el modo de Reproducción, presione para aumentar el volumen <p>Botón para disminuir:</p> <ol style="list-style-type: none"> 1. En el modo de Vista Previa: presione para disminuir el valor de la exposición 2. En el modo de Reproducción, presione para disminuir el volumen.
	<p>Botón de encendido/apagado: Presione para girar la videocámara. Presione y mantenga por un segundo para apagar su Videocámara</p>
	<p>Botón de Reproducción:</p> <ol style="list-style-type: none"> 1. En el modo de "Vista Previa", presione para cambiar al modo de Reproducción. 2. Presione para grabar/pausar video grabado.
	<p>Botón para Borrar:</p> <ol style="list-style-type: none"> 1. Presione para entrar y borrar la pantalla

Información del Monitor LCD

El indicador que se muestra abajo podrá aparecer en LCD cuando los videos y fotos se estén grabando.



(1)	Resolución del Video	 VGA (640 x 480, 30fps)
	Resolución de la Foto	 640 x 480 (VGA)
(2)	 Estabilización	
(3)	1350	Número de fotos que todavía se pueden tomar.
	01:28:06	Tiempo de grabación de video que todavía se puede tomar con la resolución actual
(4)	00:00:12	Tiempo de grabación de video durante la grabación de video
		Batería: carga completa
		Batería: media carga
		Batería: carga baja
(5)		Batería: sin carga
		Metros de Zoom 1X~2X (2X zoom Digital)
		Valor de la compensación de exposición

Grabando Video

- Presione Botones Izquierda/Derecha (◀/▶) repetidamente hasta que el icono de Grabación de Video (📹) se muestre en la pantalla. El icono aparecerá en el centro del LCD alrededor de 2 segundos luego muévase a la esquina superior derecha.
- Presione Botón Grabar/Inicio (●) para tomar videos. Cuando un video se está grabando, el indicador de tiempo se aparecerá en el monitor LCD. Presione Botón (●) Grabar/Inicio de nuevo para detener.
- Presione el Botón de Reproducción (⏮) para cambiar al Modo Reproducción. Presione Botones Izquierda/Derecha (◀/▶) para ver el video/la foto previa/siguiente. Presione el Botón de Reproducción (⏮) para reproducir/pausar el video grabado.

Grabación de Fotos

- Presione Botones Izquierda/Derecha (◀/▶) repetidamente hasta que el icono de grabación de Fotos (📷) se muestre en el centro del LCD alrededor de 2 segundos luego muévase a la esquina superior derecha (●).
- Presione el Botón de Reproducción (⏮) para cambiar al Modo Reproducción. Presione Botones Izquierda/Derecha (◀/▶) para ver el video/la foto previa/siguiente

Uso de la Función de Exposición

- Ajuste el valor de la exposición para cambiar la cantidad de luz que la cámara recibe cuando está tomando videos/fotos o mientras esté en Modo de Vista Previa.
- Para ajustar el valor de exposición:
 1. Use los botones de Aumento/Disminución (⏮/⏭) para ajustar EV preferido (Valor de Exposición). La barra de exposición desaparecerá automáticamente después de 2 segundos.
 2. Press Record/ Enter Button (●) to take videos/photos.

Uso de la Función de Zoom

- El zoom magnifica imágenes mientras está en el modo Vista Previa, grabando o tomando fotos.
 1. Para zoom hacia adentro/afuera, presione el botón (▲/▼) Arriba/Abajo . Puede ajustarse desde 1X a 2X (2X zoom Digital) .
 2. Presione Botón Grabar/Inicio (●) para tomar videos/fotos.

Uso de la Función de Borrar



- La función de Borrar trabaja con ambos modos Vista Previa y Reproducción.
- En el modo de Vista Previa o Grabación, presione el botón de Borrar (🗑️) para borrar el video/la foto anterior/actual.
- En el modo de Reproducción, presione Botones Izquierda/Derecha (◀/▶) para cambiar al video/ foto previo/siguiente. Luego presione el botón de Borrar (🗑️) para borrar el video/la foto.

Operación	Muestra en Pantalla
1. Presione Botón de Borrar (🗑️) para entrar borrar pantalla 2. Muévase entre [Si], [No] y [Todas] usando Botones Izquierda/Derecha (◀/▶). 3. Presione el Botón Grabar/Inicio (●) para confirmar [Si], [No], o [Todas]. O presione el Botón de Borrar (🗑️) para cancelar la operación	

Sección 4 Modo de Reproducción

Función del Botón

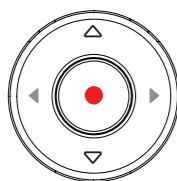
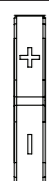







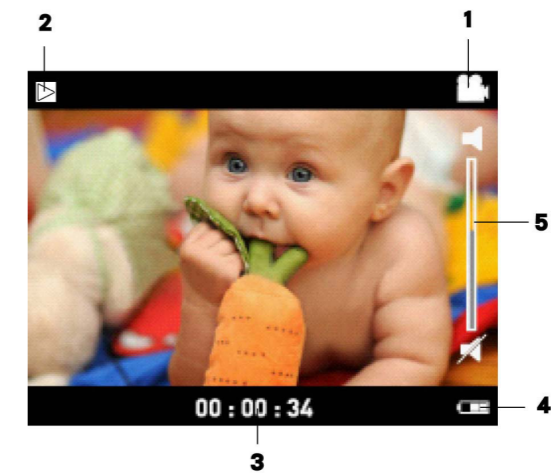

Los Botones tienen las siguientes funciones en los Modos de Reproducción de Video y Foto

	<p>Botón de dirección</p> <p>Botón Derecho:</p> <ol style="list-style-type: none"> Va al próximo video/foto Mientras el video se está reproduciendo, se presiona para detener reproducción y cambiar para el próximo video. <p>Botón Izquierdo:</p> <ol style="list-style-type: none"> Va al video/ foto anterior Mientras el video se está reproduciendo, se presiona para detener reproducción y cambiar para el video anterior. <p>Botón Grabar/Inicio: Presione para regresar al modo de Vista Previa</p>
	<p>Botón de Aumento: Presione para aumentar volumen</p> <p>Botón de Disminución: Presione para disminuir el volumen</p>
	<p>Botón de Reproducción: Presione para reproducir/pausar video grabado</p>
	<p>Botón de Borrar</p> <ol style="list-style-type: none"> Presione para entrar a borrar la pantalla

Información Monitor LCD

Indicadores en la pantalla LCD mientras está en el Modo de Reproducción



(1)	Resolución del Video	
		VGA (640 x 480, 30fps)
(2)	Resolución de Foto	
		640 x 480 (VGA)
(3)		Reproducir
		Pausa
		Detener
(4)	50/99	Número actual de foto/ Número total de fotos.
	01:28:06	Tiempo de Reproducción del Video
(5)		Carga Completa
		Carga parcial
		Carga baja
		Vacío-Necesidad de recarga
(5)		Volumen

Operaciones para el Modo de Reproducción

- Presione Botón de Reproducción (⏮) para cambiar a Modo de Reproducción.
- Presione Botones Izquierda/Derecha (◀ / ▶) para ver video/foto anterior/siguiente
- Press Record/ Enter Button (⏹) to return to Preview Mode.
- Presione Botón de Borrar (🗑) para borrar el video o foto actual

Reproducción de Video

- Cuando está en el Modo de Reproducción, presione Botones Izquierda/Derecha (◀ / ▶) para seleccionar el video que se desea ver.
- Presione Botón de Reproducción (⏮) para reproducir/pausar video grabado.
- Mientras el video esté rodando, presione Botones Izquierda/Derecha (◀ / ▶) para detener reproducción y cambiar al video previo/siguiente.
- Utilice Botones de Aumento/Disminución (⏮ / ⏭) para ajustar volumen

Revisión de Fotos

- En el modo de Reproducción, presione Botones Izquierda/Derecha (◀ / ▶) para ver la foto deseada.

Operaciones para el Modo Menú

Operación	Pantalla
1. Presione Botones Izquierda/Derecha (◀ / ▶) repetidamente hasta que aparezca "PROGRAMACIÓN" ("Configuración") 2. Presione Botón grabar/Inicio (⏹) para entrar a la pantalla de Menú principal.	PROGRAMACIÓN Presione ⏹ para entrar
3. Use el Botón de Dirección para moverse entre las opciones 4. Presione Botón de Grabar/Inicio (⏹) para entrar al submenú de cada opción. 5. Presione Botones Izquierda/Derecha (◀ / ▶) para seleccionar las opciones de configuración, luego presione Grabar/Inicio (⏹) para validar y regresar al Modo de pantalla de Menú principal. 6. En el Modo de pantalla de Menú principal, seleccione la opción Salida (Exit) para regresar al Modo Vista Previa	

Configuración de las opciones de menú:

Modo de Menú
<ul style="list-style-type: none"> • Hora/Día • Idioma (Inglés por descarte) • Sistema de TV (NTSC por descarte) • Efectos de sonido (ON por descarte) • Estabilización (OFF por descarte) • Salida

Configuración del Modo de Submenú

Hora/Día

Operación	Pantalla
<ol style="list-style-type: none"> En el Modo de pantalla de Menú principal, use el Botón de Dirección para seleccionar [HORA/DÍA]. Presione Botón Grabar/Inicio (●) para entrar al submenú Muévase entre los items de hora y día usando Botones Izquierda/Derecha (◀/▶). Ajuste el número para el día u hora usando los Botones Arriba/Abajo (▲/▼). Presione Botones Grabar/Inicio (●) para aceptar los cambios y regrese al Modo de pantalla de Menú principal 	



Nota:

Si el modo de 24 horas cambia al modo de 12 horas, asegúrese de chequear los indicadores de AM o PM para asegurarse que ajustó la hora correctamente

Idioma

Use esta opción para seleccionar su idioma preferido.

Operación.	Pantalla
<ol style="list-style-type: none"> En el Modo de pantalla de Menú principal, use el Botón de Dirección para seleccionar [IDIOMA]. Presione Botones Grabar/Inicio (●) para entrar al submenú. Use el Botón de Dirección para seleccionar las opciones de Idioma Presione Botones Grabar/Inicio (●) para confirmar y regrese al Modo de pantalla de Menú principal. <p>Idiomas Disponibles: Inglés (Descarte) Español Francés</p>	

Sistema TV

Asegúrese que la TV standard apropiada de su área está seleccionada- ya sea NTSC o PAL.

La configuración inadecuada del sistema de TV puede causar un parpadeo de imagen.

NTSC standard: USA, Canada, Japan, South Korea and Taiwan etc.

PAL standard: UK, Europe, China, Australia, Singapore and Hong Kong etc.

Operación	Pantalla
<ol style="list-style-type: none"> En el Modo de pantalla de Menú principal, use el Botón de Dirección para seleccionar [TV-SISTEMA] Presione Botones Grabar/Inicio (●) para entrar al submenú Use Botones Izquierda/Derecha (◀/▶) para seleccionar NTSC(60Hz) o PAL(50Hz) Presione Botones Grabar/Inicio (●) para regresar al Modo de pantalla de Menú principal para validar y regresar al Modo de pantalla de Menú principal. 	



Efectos de Sonido

Enable or disable operation sound.

Operación	Pantalla
<ol style="list-style-type: none"> En el Modo de pantalla de Menú principal, use el Botón de Dirección para seleccionar [EFECTOS DE SONIDO] Presione Botones Grabar/Inicio (●) para entrar al submenú. Use Botones Izquierda/Derecha (◀/▶) para seleccionar ON o OFF Presione Botones Grabar/Inicio (●) para validar y regresar al Modo de pantalla de Menú principal. 	

Estabilización

Seleccione estabilización para disparar un buen video.

Operación	Pantalla
1. En el Modo de pantalla de Menú principal, use el Botón de Dirección para seleccionar [ESTABILIZACIÓN]	
2. Presione Botones Grabar/Inicio (●) para entrar al submenú.	
3. Use Botones Izquierda/Derecha (◀ / ▶) para seleccionar ON o OFF	
4. Presione Botón Grabar/Inicio (●) para confirmar su selección y regresar al Modo de pantalla de Menú principal.	

Sección 6 Viendo Videos y Fotos en la TV

Conexión con la TV

1. Conecte un extremo del cable AV al Puerto de salida de la cámara.
2. Conecte el otro extremo del cable a la televisión.
Entrada del Video (Amarillo) y Entrada de Audio (Blanco) marcado "mono" o "L".
3. Los pasos para ver las fotos y videos almacenados en TV son exactamente los mismos pasos que para verlos en un monitor LCD.

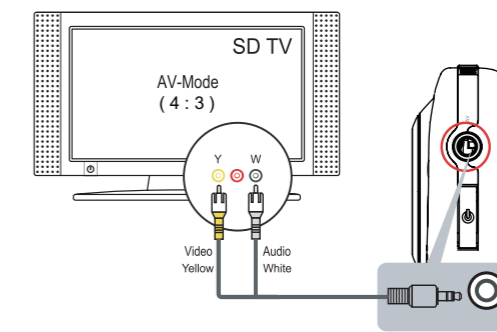

Nota

El Panel LCD en la Cámara no aparece cuando está conectado a la TV.
Asegúrese de seleccionar la configuración correcta para el Sistema de TV como se muestra en la página 41.

Sección 7 Viendo Videos y Fotos en una PC o Mac

Software de Edición de Video y Foto.

ArcSoft™ MediaImpression2 Software de edición está incrustado en la memoria interna de su Videocámara. Para transferir imágenes a la computadora y ver la Guía de usuario, el software debe estar instalado antes de su primer uso cuando esté conectando su Videocámara a su PC o MAC a través del puerto USB.

- **ArcSoft™ MediaImpression2** es una aplicación amigable que ayuda a manejar su media, quemar su video en CD/DVD, carga sus videos/fotos fácilmente a YouTube™ o Facebook™.



Nota

- *Instrucciones más detalladas y menú de ayuda para el software de edición puede encontrarse dentro del programa una vez que la instalación está completa. Haga Click en el botón "EXTRA" en la barra de títulos y seleccione "Help" ("Ayuda") para abrir el manual de instrucción de ArcSoft™*
- *Para bajar los archivos de Foto y Video de su Videocámara: También usted puede abrir la unidad etiquetada "Memorex" y simplemente arrastre y suelte los archivos dentro de la carpeta "DCIM\100MEDIA".*

Para mayor información acerca de ArcSoft™ MediaImpression2 software. Por favor visite la página web <http://mediaimpression.arcsoft.com>

Todas las otras marcas son propiedad de sus respectivos dueños.

Sección 8 Especificaciones y Requerimientos del Sistema

Especificación

Sensor de Imagen	Sensor VGA CMOS
Modos de Operación	Grabación de Video, Captura de Fotos
Lentes	f=3.89mm; F2.4
Rango de Enfoque	Enfoque Completo
Zoom	1X~2X (2X Digital)
Obturador	Electrónico
Monitor LCD	2.0"LCD (Medido diagonalmente)
Medios de Almacenamiento	2GB de memoria incorporada (200MB de memoria es utilizada por el sistema de software). Graba hasta 2 horas de video o captura hasta 20.000 fotos
Resolución de Imagen	640 x 480 (VGA)
Fuente de Poder	Fuente de USB
Tiempo de Grabación de la batería	5 horas
Resolución de Video	VGA 640X480(30fps)
Exposición	+1EV~ -1EV
Formato de archivo	Foto: JPG (Línea de base) Video: MOV
Reproducción de imagen	Imagen individual
Altavoz	1 x 8 ohm
Interfase PC	Puerto 2.0 USB
Salida TV	NTSC/PAL Seleccionable
Batería	Batería de Iones de Litium recargable (NP-60, 3.7V 1050mAh)
Dimensión	4.19(alto) x 2.36(ancho) x 0.71(profundidad) pulgadas
Peso	0.16 lb (sin batería)

Requerimiento Mínimo de Sistema

Windows:

- Microsoft Windows XP/Vista
- Pentium IV 3.0 GHz o equivalente AMD Athlon
- Intel® Core™ 2 Duo CPU E6300 procesador
- (o mayor se recomienda), AMD Athlon 64 X2
- 3800+ o mayor para Video HD
- 512 MB RAM (se recomienda 1GB)
- 300 MB Disponible 300MB de espacio en disco duro
- NVIDIA FX5200 o ATI 9200 (o mayor)
- 1024 x 768 pixels, 32-bit monitor de color

Macintosh:

- Mac OS 10.3, 10.4, 10.5
- Procesador de PC de G4 800 MHz de Poder o Procesador Intel
- 512 MB RAM
- 150 MB Disponible 150 MB de espacio en disco duro
- 800 x 600 pixels, 16-bit monitor de color



Nota

La pantalla LCD es fabricado utilizando una tecnología de extremadamente alta precisión, de forma que más de los 99,99 % de los pixels son operacionales para un efectivo uso. Sin embargo, algunos puntos minúsculos negros y/o brillantes (blanco, rojo, azul o verde) podrían aparecer en la pantalla LCD. Estos puntos son el resultado normal del proceso de fabricación y no afectan la calidad de la grabación.

Reseteo de su Videocámara

Si la Videocámara actúa erráticamente, resetéela removiendo la batería. Luego recargue la batería y vuelva a prender su Videocámara.

Formateo de su Videocámara

ADVERTENCIA!

El software de edición de video/foto puede perderse al formatear su Videocámara.

No formatee su Videocámara a menos que deje de funcionar y sea instruido por un personal técnico especializado.

Para formatear su Videocámara:

1. Presione el pestillo de USB hacia abajo y el brazo USB saldrá automáticamente.
2. Conecte su Videocámara a la computadora.
3. Haga doble click sobre [My Computer], luego click derecho sobre [Memorex] y click izquierdo sobre [Format].
4. En la ventana "Format", haga click en (OK) para confirmar y su Videocámara va a comenzar a formatearse (Vea figura de abajo). Cuando termine, haga click en (OK) para cerrar la ventana de Format.

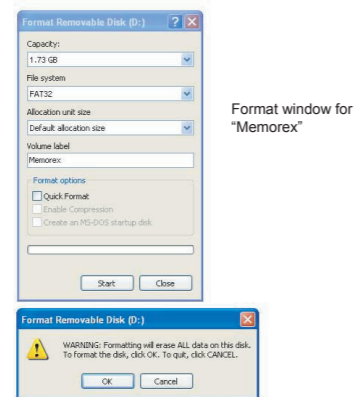

Nota

Asegúrese que haya seleccionado "FAT 32" en el archivo del sistema del que baja el menú; si no es así, después de formatear, su Videocámara no funcionará adecuadamente. Entonces, haga click en (OK) para confirmar y su Videocámara comenzará a formatearse. Cuando termine, haga click en (Close) para cerrar la ventana de Format

Para actualizar el Firmware

Por favor visite nuestra página Web de www.memorex.com para chequear si hay un nuevo firmware disponible.

NOTA IMPORTANTE: Antes de actualizar el Firmware, por favor respalde todos sus archivos de media en su computadora. Después de actualizarla, formatee la unidad para completar el proceso de actualización.

PARA CONFIGURACION ADICIONAL O ASISTENCIA OPERATIVA, FAVOR VISITE NUESTRO WEB
WWW.MEMOREX.COM

PARA PODER REEMPLAZAR ALGUNA(S) PARTE(S) VEA EN LA PAGINA 27,
EL NÚMERO DE LA(S) PARTE(S) Y CONTACTE NUESTRO CENTRO DE ATENCIÓN DE PARTES,
FOX INTERNATIONAL AL: 1-800-321-6993.

Solución de Problemas

Síntoma	Causa Posible	Solución
Su Videocámara no prende.	Está apagada.	Presione el botón de encendido para encender (Vea página 31)
	La Batería está débil o descargada	Recargue la Batería (ver páginas 29–30)
Imágenes o fotos de calidad pobre.	Poca Luz	Tome la foto con mayor luz y/o ajuste la configuración EV (vea página 34)
	Los lentes están sucios.	Limpie los lentes con un paño suave.
	El Objeto o la cámara se movió cuando se tomó la foto.	Mantenga la cámara firme hasta que la foto se tome.
No se puede tomar video/foto.	La memoria está llena.	Borre algunas fotos/videos (vea página 35)
	Está apagada.	Presione el botón de encendido para encender (Vea página 31)
Porque algunas de mis fotos en interiores se ven oscuras y borrosas?	El valor de la exposición de las fotos está en condiciones por debajo de condiciones de baja luz/interiores.	Mantenga la cámara (y objeto sujeto a ser fotografiado) firme por varios segundos al tomar fotos.
Como cargo la batería?		Cuando la cámara se enchufa a una computadora, está en el modo de carga normal al igual que la unidad de almacenamiento USB, entonces la LCD se apagará después de 5 segundos. En el modo de carga normal, presione el Botón Grabar/Inicio  para cambiar al modo expreso de carga. (ver página 29–30)

Contenu

IMPORTANTES CONSIGNES DE SECURITE.....	49
1ere Partie Vous Familiariser Avec MyVideo™	50
2eme Partie Pour Commencer	52
3eme Partie Mode Aperçu.....	55
4eme Partie Mode Retour en Arrière	59
5eme Partie Régler votre Caméscope	62
6eme Partie Voir Vidéos et Photos sur la Télévision	66
7eme Partie Voir Vidéos et Photos sur l'Ordinateur	67
8eme Partie Spécifications et Exigences Techniques	68
9eme Partie Diagnostique des Anomalies	70

IMPORTANTES CONSIGNES DE SECURITE

AVERTISSEMENT FCC

Cet appareil a été testé et trouvé conforme aux limites caractéristiques d'un appareil numérique de type B, conformément au paragraphe 15 du règlement de la FCC. Ces limites ont été déterminées pour assurer une protection raisonnable contre des interférences nuisibles lors d'une installation résidentielle. Cet appareil génère, utilise et peut émettre de l'énergie d'une fréquence radio, et s'il n'est pas installé et utilisé conformément aux consignes, il est possible que cet appareil provoque des interférences nuisibles aux communications radio. Cependant, il n'est pas garanti qu'il n'y aura pas d'interférence pour une certaine installation. Si cet équipement provoque des interférences nuisibles à la bonne réception de la radio ou de la télévision, ce qui peut être déterminé en éteignant et allumant l'appareil, l'utilisateur est encouragé à essayer de corriger les interférences en mettant en place une ou plusieurs des mesures suivantes :

- Réorienter ou changer de place l'antenne réceptrice.
- Augmenter la séparation entre l'appareil et le récepteur.
- Brancher l'appareil sur une prise électrique dont le circuit est différent de celui du récepteur
- Demander de l'aide au vendeur ou à un technicien radio/TV expérimenté.

Cet appareil est conforme aux normes établies par la FCC et détaillées au chapitre 15. Son utilisation est sujette aux conditions suivantes:

- Il est possible que cet appareil ne produise pas d'interférence nuisible.
- Cet appareil doit accepter toute interférence reçue, y compris interférence qui puisse provoquer une utilisation indésirable.
- Des modifications non autorisées par le fabricant peuvent annuler le pouvoir du consommateur à utiliser cet appareil.

CONSIGNES DE SECURITE

Veillez vous assurer de bien suivre les consignes de sécurité ci-dessous lorsque vous utilisez votre appareil photo/ caméscope.

- Ne jamais essayer de prendre des photos ou d'utiliser l'écran intégré en conduisant ou en marchant.
- Ne jamais essayer d'ouvrir le boîtier de la appareil photo/caméscope ou de réparer vous-même
- Maintenir l'appareil photo/caméscope loin de l'eau ou de tout autre liquide, et ne jamais le laisser se mouiller. Ne jamais utiliser sous la pluie ou la neige.
- Au cas où un corps étranger ou de l'eau pénétrerait l'appareil photo/caméscope, éteindre immédiatement et rapporter l'appareil à un centre autorisé pour réparation.
- Quelconque détérioration ou mauvais fonctionnement de cet appareil photo/caméscope peut entraîner l'effacement de l'information stockée dans sa mémoire. Assurez-vous de toujours garder une copie de cette information en transférant les fichiers sur votre ordinateur.
- Dans un environnement où il y a décharge électrostatique, il est possible que l'utilisateur ait à remettre à jour l'appareil photo/caméscope, et pour ceci il retirera la pile puis la remettra en place.
- Ne pas laisser l'appareil photo/caméscope à un endroit sujet à de hautes températures, comme par exemple, une voiture fermée ou directement sous la lumière du soleil.
- Retirer l'ensemble des piles rechargeables si vous n'utilisez pas l'appareil photo/caméscope pendant une longue période de temps.
- Vous débarrasser des piles rechargeables d'une manière conforme aux lois en vigueur.
- Ne pas placer l'appareil photo/caméscope sur un emplacement instable, tel que par exemple une surface inclinée ou une table instable où l'appareil pourrait tomber..
- Ne pas toucher ou appuyer sur la lentille.

IMPORTANT: NE PAS utiliser l'appareil photo/ caméscope pendant qu'il est en chargement, il est possible qu'en de rares occasions les piles rechargeables explosent pendant la charge.

- Cet appareil de classe B est conforme à digital canadienne ICES-003
- Cet appareil numérique de la classe B est conforme à la norme NMB-003 du Canada.

1ère Partie

Vous Familiariser avec MyVideo™

Accessoires Standards

Déballer le contenu et vous assurer que tous les accessoires standard ci-dessous sont bien inclus :

- Un Caméscope MyVideo™
- Un Câble AV (PIECE NO.0950A7356L-A03L*)
- Une Pile Rechargeable en Lithium Ion (PIECE NO.084-07042L-020*)
- Une Carte de Garantie
- Un Manuel Rapide d'Instruction
- Un Encart sur l'Installation du Logiciel
- Une Lanière (PIECE NO.221-04350L-B01*)
- Une Housse (PIECE NO.2560A7355L-A02*)

Vue de Face & Vue de Dos

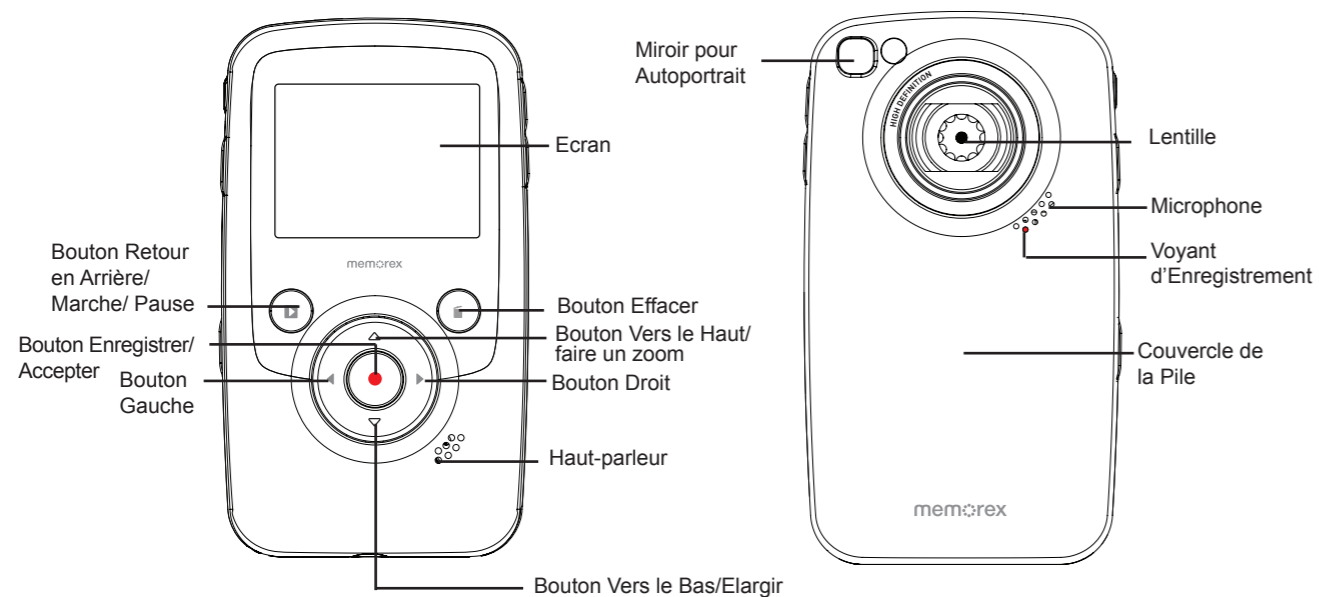

Miroir*: cadre de reflet pour permettre de filmer ou de prendre une photo de vous-même

PIECE DETACHEE DU COUVERCLE DE LA PILE NO.6086A9932L-A02*
 *Pièces Détachées Remplaçables par le Consommateur
 (Voir page 69 pour commander.)

Vue de Côté

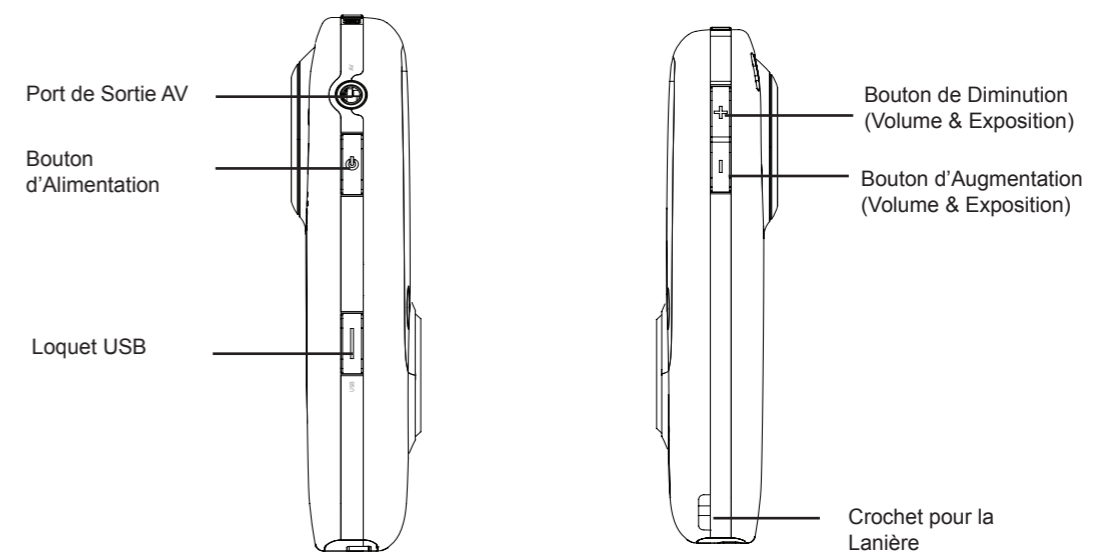

Vue de Dessus et Vue de Dessous

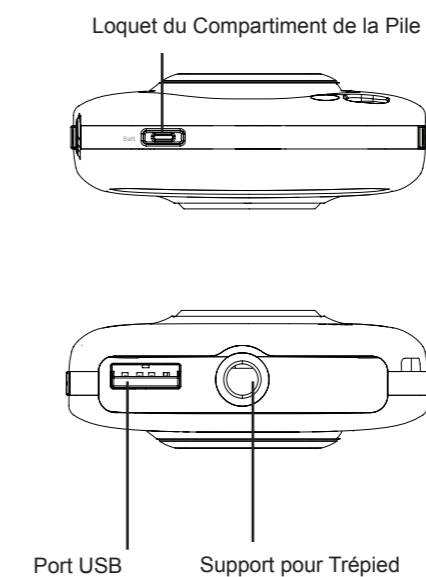

2ème Partie Pour Commencer

Mettre la Pile

Avant d'utiliser MyVideo™, il vous faut installer une pile rechargeable Lithium Ion

1. Appuyer sur le loquet du compartiment de la pile pour retirer le couvercle
2. Mettre la pile en suivant les indications de polarité (+ ou -).
3. Bien fermer le couvercle.

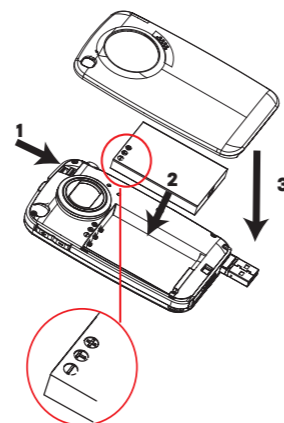

Remarque:

- Lorsqu'il n'y a pas de pile ou que son niveau d'énergie est bas, la date et l'heure se remettent à jour. Voir page 63 comment régler la date et l'heure.

Charger la Pile

Charger complètement la pile fournie avec l'appareil avant d'utiliser MyVideo™ pour la première fois.

Déployer le port USB : Appuyer sur le loquet USB pour faire déployer le bras USB automatiquement.

Brancher MyVideo™ sur le port USB ouvert de votre PC ou Mac

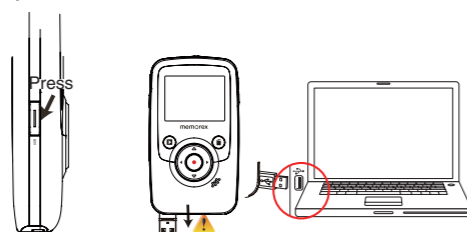

Rétracter le port USB: Appuyer et relâcher le loquet USB puis pousser le bras USB vers le compartiment jusqu'à ce qu'il se verrouille en place.



Deux modes de chargement sont disponibles :

1. **Chargement en Mode Normal:** Lorsque MyVideo™ est connecté à l'ordinateur, il est en mode de chargement normal.

Remarque: le témoin lumineux LCD s'éteindra après 5 secondes. Appuyer sur un bouton quelconque [sauf le bouton Enregistrer/Accepter (●)] pour que le voyant s'allume à nouveau. (Le temps moyen de chargement est d'environ 12 heures.)

 TRANSFERT EN COURS 	CHARGÉ 
Chargement en mode normal & de remplissage normal; Mode de transfert de données	Le chargement de la pile est effectué

Remarque

- Ce produit n'a pas été conçu pour être utilisé par des enfants. Soyez prudent lorsque vous déployez le bras USB afin d'éviter toute blessure.

2. **Chargement en Mode Express:** En mode de chargement normal, appuyer sur le bouton Enregistrer/ Accepter (●) pour passer au mode de chargement Express. Appuyer une fois de plus pour repasser au Mode de Chargement Normal (le temps de chargement en mode Express est d'environ 4.5 heures pour recharger complètement la pile)

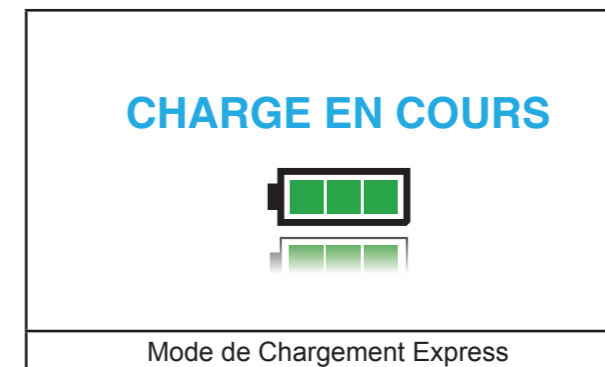

Important

- Tout frais de votre nouvelle batterie pour la première fois en utilisant le mode de charge normale.

Remarque: En mode de Chargement Express, le caméscope ne pourra pas transférer les fichiers à l'ordinateur.

Comment deconnecter de l'ordinateur en toute securite

Remarque:

- Pour éviter d'endommager l'appareil ou de perdre les fichiers, toujours suivre les consignes ci-dessous avant de débrancher l'appareil du port USB de l'ordinateur.

1. En mode de Chargement Normal, avec la souris cliquer deux fois sur l'icône de retrait de périphérique (🗑️) qui se trouve sur la barre des applications.
2. Depuis la fenêtre de "Retrait des Périphériques" (voir ci-dessous à droite), choisir "Périphérique USB"
3. Et appuyer sur le bouton "Arrêt". La fenêtre "Arrêt d'un Périphérique" apparaîtra. Cliquer sur "OK". Une fois que la fenêtre "Retirer le Périphérique en Sécurité" apparaît sur l'écran, vous pouvez alors retirer l'appareil du câble USB ou retirer le câble USB de l'ordinateur.

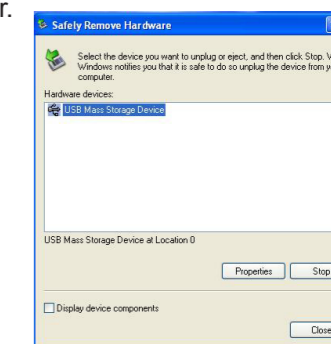

Remarque

Si l'icône de "Retrait des Périphériques" n'est pas visible sur la barre des Applications, veuillez cliquer deux fois sur [Mon Ordinateur]. Cliquer à droite sur [Memorex] et à gauche sur [Ejecter]. On peut alors débrancher l'appareil de l'ordinateur en toute sécurité

Usage de la Lanière et du Trépied

- Pour utiliser la lanière: attacher la lanière au crochet destiné à cet effet. Passer votre main à travers de la boucle pour éviter que le caméscope ne soit endommagé en cas de chute.
- Pour utiliser le trépied (en option): Placer le caméscope sur le trépied pour soutenir et stabiliser l'enregistrement de vidéos et photos.

Marche/Arrêt du Caméscope et Pour Commencer





- Pour allumer le caméscope. Appuyez sur le bouton Power pour l'allumer.
- Pour arrêter le caméscope: Laisser le bouton d'Alimentation appuyé pendant une seconde
- Pour enregistrer une vidéo : en mode Aperçu, appuyer sur les boutons Gauche/Droite (◀ / ▶) plusieurs fois jusqu'à ce que l'icône d'Enregistrement de Vidéo (📹) apparaisse sur l'écran. Puis appuyer sur le bouton Enregistrement/Accepter (⊙) pour commencer la vidéo. Appuyer sur le bouton Enregistrement/Accepter (⊙) encore une fois pour arrêter.
- Pour prendre une photo : en mode Aperçu, appuyer sur les boutons Gauche/Droite (◀ / ▶) plusieurs fois jusqu'à ce que l'icône Enregistrement de Photo (📷) apparaisse sur l'écran. Puis appuyer sur le bouton Enregistrement/Accepter (⊙) pour capturer l'image.
- Pour voir des vidéos ou images enregistrées, appuyer sur le bouton Retour en Arrière (◀) pour passer en Mode Retour en Arrière. Appuyer sur les boutons Gauche/Droite (◀ / ▶) pour voir la vidéo ou la photo suivante/précédente. Appuyer sur le bouton Retour en Arrière (◀) pour avancer/pauses la vidéo enregistrée. Appuyer sur le bouton Enregistrement/Accepter (⊙) pour retourner au Mode Aperçu.

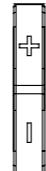

Remarque

- Dans le but de conserver l'énergie de la pile, le caméscope s'éteindra automatiquement s'il n'a pas été utilisé pendant deux minutes.









Les Fonctions des Boutons

	<p>Bouton de Direction</p> <p>Bouton de Droite/Bouton de Gauche: En mode Aperçu, permet de passer du mode Enregistrement de Vidéo au mode Prise de Photos ou Mode Menu.</p> <p>Bouton Vers Le Haut: Faire un zoom sur.</p> <p>Bouton Vers le Bas: Elargir.</p> <p>Bouton Enregistrement/Accepter</p> <ol style="list-style-type: none"> 1. Appuyer pour commencer/arrêter l'enregistrement d'une vidéo ou pour prendre une photo 2. En mode Retour en Arrière, appuyer pour retourner au mode Aperçu 3. En mode Menu, appuyer pour faire apparaître l'écran de choix des fonctions. 4. Valider le choix puis retourner au mode menu
	<p>Bouton d'Augmentation:</p> <ol style="list-style-type: none"> 1. En Mode Aperçu: appuyer pour augmenter le temps d'exposition 2. En Mode Retour en Arrière, appuyer pour augmenter le volume. <p>Bouton de Diminution:</p> <ol style="list-style-type: none"> 1. En Mode Aperçu: appuyer pour diminuer le temps d'exposition 2. En Mode Retour en Arrière, appuyer pour diminuer le volume.
	<p>Bouton d'Alimentation: Pressez pour mettre en marche le caméscope. Appuyez sur la touche pendant une seconde pour éteindre le caméscope</p>
	<p>Bouton de Retour en Arrière:</p> <ol style="list-style-type: none"> 1. En Mode Aperçu, appuyer pour passer en Mode Retour en Arrière. 2. Appuyer pour voir la vidéo enregistrer ou pour pauser.
	<p>Bouton Effacer:</p> <ol style="list-style-type: none"> 1. Appuyer pour accéder à l'écran d'effacement.

Information de Contrôle sur LCD

Les témoins lumineux qui vous sont montrés ci-dessous peuvent apparaître sur le LCD lorsque des vidéos ou des photos sont enregistrées:



(1)	Résolution de la Vidéo	 VGA (640 x 480, 30fps)
	Résolution de la Photo	 640 x 480 (VGA)
(2)		Stabilisation
(3)	1350	Nombre de photos qu'il reste à prendre
	01:28:06	Temps d'enregistrement restant d'une vidéo étant donné la résolution choisie
	00:00:12	Temps d'enregistrement écoulé
(4)		Pile: charge complète
		Pile: charge partielle
		Pile: bas niveau de charge
		Pile: pas de charge
(5)		Distance du zoom: 1X~2X (2X zoom numérique)
		Valeur de Compensation de l'Exposition

Enregistrement d'une Vidéo

- Appuyer sur les boutons Gauche/Droite (◀ / ▶) plusieurs fois jusqu'à ce que l'icône d'enregistrement de Vidéo (📹) apparaisse sur l'écran. L'icône apparaîtra au centre du LCD pendant environ 2 secondes puis bougera vers le coin en haut à droite de l'écran
- Appuyer sur le bouton Enregistrement/Accepter (⊙) pour filmer des vidéos. Lorsqu'une vidéo est enregistrée, un témoin lumineux indiquant le temps apparaîtra sur l'écran LCD. Appuyer sur le bouton (⊙) Enregistrement/Accepter une fois de plus pour arrêter.
- Appuyer sur le bouton Retour en Arrière (◻) pour passer au mode Retour en Arrière. Appuyer sur les boutons Gauche/Droite (◀ / ▶) pour voir la vidéo/la photo suivante/précédente. Appuyer sur le bouton Retour en Arrière (◻) pour faire avancer la vidéo enregistrée ou pauser.

Prendre une Photo

- Appuyer sur les boutons Gauche/Droite (◀ / ▶) plusieurs fois jusqu'à ce que l'icône de Prise de Photo (📷) apparaisse au centre de l'écran LCD pendant 2 secondes, il bougera ensuite vers le coin en haut à droite de l'écran.
- Appuyer sur le bouton Enregistrement/Accepter (⊙) pour capturer l'image.
- Appuyer sur le Bouton Retour en Arrière (◻) pour passer au Mode de Retour en Arrière. Appuyer sur les boutons Gauche/Droite (◀ / ▶) pour voir la vidéo/photo suivante/antérieure.





Comment Utiliser la Fonction Exposition







- Ajuster la valeur de l'exposition pour changer la quantité de lumière que le caméscope va recevoir au moment de filmer une vidéo ou de prendre une photo ou pendant le Mode Aperçu.
- Pour ajuster la valeur de l'exposition:
 - Utiliser les boutons Augmentation/Diminution (⬆ / ⬇) pour ajuster la valeur VE (Valeur d'Exposition) que vous préférez. La barre de valeur d'exposition disparaîtra automatiquement après 2 secondes.
 - Appuyer sur le bouton Enregistrement/Accepter (⊙) pour filmer une vidéo ou prendre des photos

Comment Utiliser la Fonction Zoom

- Le zoom agrandit les images en Mode Aperçu ou pendant l'enregistrement de vidéos et la prise de photos.
 - Pour faire un zoom/élargir, appuyer sur le bouton (△ / ▽) Vers le Haut/Vers le Bas. Il peut être réglé de 1X à 2X (2X zoom numérique).
 - Appuyer sur le bouton Enregistrement/Accepter (⊙) pour filmer une vidéo ou prendre des photos.

Comment Utiliser la Fonction Effacer





- La fonction Effacer peut être utilisée aussi bien en Mode Aperçu qu'en mode Retour en Arrière.
- En mode Aperçu ou Enregistrement, appuyer sur le Bouton Effacer () pour effacer la vidéo/photo en cours/précédente.
- En Mode Retour en Arrière, appuyer sur les Boutons Gauche/Droite ( / ) pour passer à la vidéo/photo précédente/suivante. Puis appuyer sur le Bouton Effacer () pour effacer la vidéo ou la photo.

Opération	Affichage sur Ecran
<ol style="list-style-type: none"> 1. Appuyer sur le Bouton Effacer () pour afficher les instructions d'effacement. 2. Choisir [Oui], [Non], et [Toutes] en utilisant les boutons Gauche/Droite ( / ) 3. Appuyer sur le bouton () Enregistrer/ Accepter pour confirmer [Oui], [Non], ou [Toutes]. Ou appuyer sur le Bouton Effacer () pour annuler l'opération. 	

4ème Partie Mode Retour en Arrière

Fonctions des Boutons









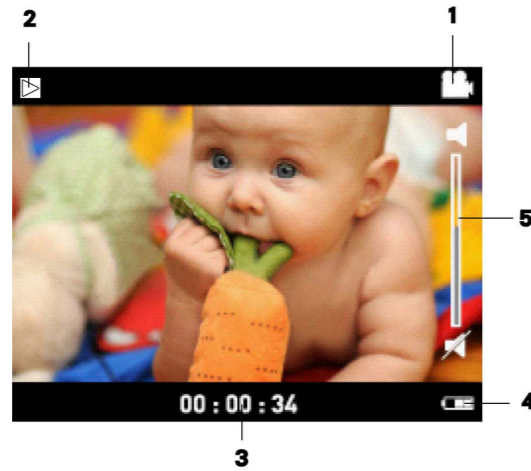

Les fonctions des boutons en Mode Retour en Arrière Vidéo et Photo sont les suivantes.

	<p>Bouton de Direction</p> <p>Bouton de Droite:</p> <ol style="list-style-type: none"> 1. Choisir la vidéo/photo suivante. 2. Pendant la vidéo, appuyer pour arrêter le déroulement et passer à la vidéo suivante. <p>Bouton de Gauche:</p> <ol style="list-style-type: none"> 1. Choisir la vidéo/photo précédente. 2. Pendant la vidéo, appuyer pour arrêter le déroulement et passer à la vidéo précédente <p>Bouton Enregistrer/Accepter: Appuyer pour retourner au Menu Aperçu</p>
	<p>Bouton Augmentation : Appuyer pour augmenter le volume.</p> <p>Bouton Diminution : Appuyer pour diminuer le volume</p>
	<p>Bouton Retour en Arrière: Appuyer pour voir la vidéo enregistrée ou pauser</p>
	<p>Bouton Effacer:</p> <ol style="list-style-type: none"> 1. Appuyer pour afficher les instructions d'effacement.





Information de Contrôle du LCD

Témoins lumineux sur écran LCD pendant le mode Retour en Arrière:







(1)	Résolution de la Vidéo	
		VGA (640 x 480, 30fps)
(1)	Résolution de la Photo	
		640 x 480 (VGA)
(2)		Avancer
		Pauser
		Arrêter
(3)	50/99	Nombre de photos prises/ Nombre total de photos
	01:28:06	Temps écoulé
(4)		Charge Complète
		Charge Partielle
		Bas Niveau de Charge
		Pas de charge - A recharger
(5)		Volume

Opérations en Mode Retour en Arrière

- Appuyer sur le bouton Retour en Arrière () pour passer en mode Retour en Arrière.
- Appuyer sur les Boutons Gauche/Droite () pour voir la vidéo/photo précédente/suivante.
- Appuyer sur le Bouton Enregistrer/Accepter () pour retourner au Mode Aperçu.
- Appuyer sur le Bouton Effacer () pour effacer la vidéo ou la photo en cours.

Retour en Arrière Vidéo

- En mode Retour en Arrière, appuyer sur les Boutons Gauche/Droite () pour choisir la vidéo que vous désirez voir.
- Appuyer sur le Bouton Retour en Arrière () pour avancer la vidéo enregistrée ou la mettre en pause.
- Pendant le déroulement de la vidéo, appuyer sur les boutons Gauche/Droite () pour arrêter la projection et passer à la vidéo précédente/suivante.
- Utiliser les Boutons Augmentation/Diminution () pour ajuster le volume.

Aperçu des Photos

- En mode Retour en Arrière, appuyer sur les Boutons Gauche/Droite () pour voir la photo que vous désirez.

5ème Partie Comment Régler Votre Caméscope

Opérations en Mode Menu

Operation	Display Screen
<ol style="list-style-type: none"> Appuyer sur les Boutons (◀/▶) Gauche/Droite jusqu'à ce que l'affichage du REGLAGE apparaisse sur l'écran. Appuyer sur le Bouton Enregistrer/Accepter (●) pour accéder à la page principale du Menu 	<p>CONFIGURATION</p> <p>Appuyez sur ● pour entrer</p>
<ol style="list-style-type: none"> Utiliser le bouton de Direction pour bouger le curseur entre les différentes options. Appuyer sur le Bouton Enregistrer/Accepter (●) pour accéder au menu secondaire de chaque option Appuyer sur les boutons Gauche/Droite (◀/▶) pour choisir les options de réglage, puis appuyer sur le bouton Enregistrer /Accepter (●) pour valider et retourner au menu principal. En Mode Menu, choisir l'option Sortie pour retourner au menu Aperçu. 	

Options du Menu REGLAGES

Mode Menu
<ul style="list-style-type: none"> • Heure/Date • Langue (Anglais par défaut) • Standard vidéo TV (NTSC par défaut) • Effets Sonores (Sélectionné par défaut) • Stabilisation (Non sélectionné par défaut) • Sortie

Réglage en Menu Secondaire du Mode Menu

Heure/Date

Opération	Affichage sur Ecran
<ol style="list-style-type: none"> En Mode Menu, utiliser le Bouton de Direction pour choisir [HEURE/DATE]. Appuyer sur le bouton Enregistrer/Accepter (●) pour accéder au menu secondaire Bouger le curseur entre les variables de la date ou de l'heure en utilisant les Boutons Gauche/Droite (◀/▶). Ajuster l'heure et la date en utilisant les boutons Vers le Haut/Vers Le Bas (▲/▼). Appuyer sur le bouton Enregistrer/Accepter (●) pour accepter les changements et retourner au menu principal du mode Menu 	



Remarque

Si le mode 24 heures est changé en mode 12 heures, assurez-vous de vérifier les indicateurs AM ou PM pour être sûr d'avoir l'heure correcte.

Langue

Utiliser cette option pour choisir la langue que vous désirez voir utiliser pour les affichages.

Opération	Affichage sur Ecran
<ol style="list-style-type: none"> Sur la page principale du Mode Menu, utiliser le bouton de Direction pour sélectionner [LANGUE]. Appuyer sur le bouton Enregistrer/Accepter (●) pour accéder au menu secondaire Utiliser le Bouton de Direction pour choisir les options de la langue Appuyer sur le bouton Enregistrer/Accepter (●) pour confirmer et retourner à la page principale du mode menu. <p>Langues Disponibles: Anglais (Par défaut) Espagnol Français</p>	

Standard Vidéo

Assurez-vous de bien choisir le standard Vidéo en vigueur dans votre pays – Soit NTSC ou PAL.

Un mauvais choix peut amener à faire sauter les images.

Standard NTSC: Etats-Unis, Canada, Japon, Corée du sud et Taiwan etc.

Standard PAL: Grande-Bretagne, Europe, Chine, Australie, Singapour et Hong-Kong etc.

Opération	Affichage sur Ecran
<ol style="list-style-type: none"> 1. Sur la page principale du mode Menu, utiliser le Bouton de Direction pour sélectionner [STANDARD VIDEO TV]. 2. Appuyer sur le bouton Enregistrer/Accepter (●) pour accéder au menu secondaire 3. Utiliser les Boutons Gauche/Droite (◀ / ▶) pour choisir NTSC (60 Hz) ou PAL (50Hz) 4. Appuyer sur Enregistrer/Accepter (●) pour valider et retourner à la page principale du mode Menu 	<p>HEURE / DATE EFFECT SONORES</p> <p>LANGUE STABILISATION</p> <p>SYSTEME TV QUITTER</p> <p>SYSTEME TV</p> <p>NTSC PAL</p>

Effets Sonores

Activer ou désactiver le son.

Opération	Affichage sur Ecran
<ol style="list-style-type: none"> 1. Sur la page principale du Mode Menu, utiliser le Bouton de Direction pour choisir [EFFETS SONORES]. 2. Appuyer sur Enregistrer/Accepter (●) pour accéder au menu secondaire 3. Utiliser les Boutons Gauche/Droite (◀ / ▶) pour activer ou désactiver 4. Appuyer sur Enregistrer/Accepter (●) pour valider et retourner à la page principale du mode Menu 	<p>HEURE / DATE EFFECT SONORES</p> <p>LANGUE STABILISATION</p> <p>SYSTEME TV QUITTER</p> <p>EFFECT SONORES</p> <p>ACT. DÉSACT.</p>

Stabilisation

Choisir la fonction stabilisation pour filmer une vidéo stable.

Opération	Display Screen
<ol style="list-style-type: none"> 1. Sur la page principale du Mode Menu, utiliser le Bouton de Direction pour choisir [STABILISATION]. 2. Appuyer sur Enregistrer/Accepter (●) pour accéder au menu secondaire 3. Utiliser les Boutons Gauche/Droite (◀ / ▶) pour activer ou désactiver 4. Appuyer sur Enregistrer/Accepter (●) pour confirmer votre choix et retourner à la page principale du mode Menu 	<p>HEURE / DATE EFFECT SONORES</p> <p>LANGUE STABILISATION</p> <p>SYSTEME TV QUITTER</p> <p>STABILISATION</p> <p>ACT. DÉSACT.</p>

6ème Partie Voir Vidéos et Photos sur la Télévision

Brancher sur la Télévision

1. Brancher une extrémité du câble AV au port de sortie AV de votre caméscope.
2. Brancher l'autre extrémité du câble à la télévision.
Entrée Vidéo (Jaune) et Entrée Audio (Blanc) sont marquées "mono" ou "L".
3. Les instructions pour voir les photos ou vidéos de votre caméscope sur la TV sont exactement les mêmes que les instructions pour voir sur l'écran LCD de votre caméscope.

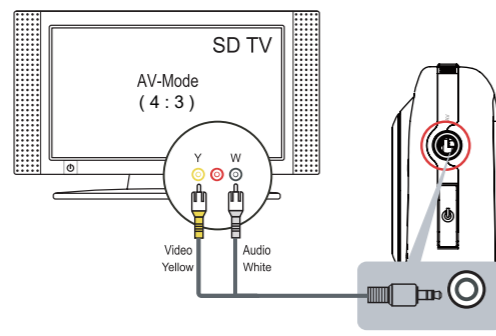

Remarque

L'écran LCD de votre caméscope ne s'allume pas lorsque le caméscope est branché à la télévision. Assurez-vous d'avoir bien réglé sur le standard vidéo correct comme il est indiqué page 64.

7ème Partie Voir Vidéos et Photos sur Ordinateur (PC ou Mac)

Logiciel d'Édition Vidéo et Photo

ArcSoft™ MedialImpression2 est un logiciel d'édition installé dans la mémoire interne de MyVideo™. Pour transférer des images à un ordinateur et voir le manuel d'instruction, le logiciel doit être installé à la première utilisation au moment de brancher MyVideo™ à un ordinateur PC ou Mac à travers du port USB

ArcSoft™ MedialImpression2 est un logiciel facile à utiliser qui vous aide à gérer vos images, copier vos vidéos sur CD/DVD et télécharger facilement vos vidéos/photos sur YouTube™ ou FaceBook™.

Remarque

- Vous trouverez des instructions plus détaillées et la page d'Aide du logiciel d'édition une fois l'installation terminée. Appuyez sur le bouton "Extra" sur la barre des titres et choisir Aide pour ouvrir le fichier contenant le mode d'emploi ArcSoft™
- Pour télécharger des fichiers de photo ou de vidéo de votre caméscope: vous pouvez aussi ouvrir le disque intitulé "Memorex" et simplement faire glisser les fichiers vers le dossier intitulé "DCIM\100MEDIA".

Pour plus d'informations concernant le logiciel ArcSoft™ MedialImpression2.

Veillez vous rendre au site Internet <http://mediaimpression.arcsoft.com> pour plus d'informations.

Toutes les autres marques sont la propriété de leurs propriétaires respectifs.

8eme Partie Spécifications et Exigences Techniques

Spécifications

Senseur Image:	Senseur VGA CMOS
Modes d'Opération:	Enregistrement de Vidéos, Prise de Photos
Lentille:	f=3.89mm; F2.4
Distance focale:	champ complet
Zoom	1X~2X (2X Numérique)
Obturbateur:	Electronique
Ecran LCD:	2.0"LCD (Mesuré en diagonal)
Support de stockage Mémoire	Interne 2GB (Le logiciel utilise 200MB de mémoire) Enregistre jusqu'à 2 heures de vidéo ou capture jusqu'à 20,000 photos.
Résolution de l'image	640 x 480 (VGA)
Résolution de la vidéo	VGA 640X480(30fps)
Source d'Alimentation :	Alimentation USB
Temps d'enregistrement de la pile	5 heures
Exposition	+1EV~ -1EV
Format du Fichier P:	JPG (de base) Vidéo: MOV
Vue de l'image	Une seule image
Haut-parleur:	1 x 8 ohms
Interface avec PC :	Port USB 2.0
Sortie TV:	Choix entre NTSC/PAL
Pile:	Pile Lithium-ion Rechargeable (NP-60, 3.7V 1050mAh)
Dimension	4.19(H) x 2.36(L) x 0.71(P) pouces
Poids:	0.16 livre (sans la pile)

Exigences Techniques Minimum

Windows:

- Microsoft Windows XP/Vista
- Pentium IV 3.0 GHz ou équivalent AMD Athlon
- Processeur Intel® Core™ 2 Duo CPU E6300 (Ou plus recommandé), AMD Athlon 64 X2
- 3800+ ou plus pour Vidéo HD
- 512 MB RAM (1GB recommandé)
- 300 MB espace disponible en disque dur
- NVIDIA FX5200 ou ATI 9200 (ou plus)
- 1024 x 768 pixels, Ecran couleur 32-bit

Macintosh:

- Mac OS 10.3, 10.4, 10.5
- Processeur PowerPC G4 800 MHz ou Processeur Intel
- 512 MB de mémoire RAM
- 150 MB de mémoire disponible en disque dur
- 800 × 600 pixels, Ecran couleur 16-bit

Remarque

L'écran est fabriqué avec une technologie de très haute précision et donc plus de 99.99% des pixels sont opérationnels pour une utilisation effective. Cependant, il est possible que de très petits points noirs ou/et brillants (blanc, rouge, bleu ou vert) apparaissent sur l'écran LCD. Ces points sont le résultat normal du processus de fabrication, et n'affecte pas la qualité de l'enregistrement.

Remise à Jour du Caméscope

Si le caméscope fonctionne de manière irrégulière, retirer la pile pour le remettre à jour. Puis remettre la pile et remettre le caméscope en marche.

Formater le Caméscope

ATTENTION!

Il est possible que le logiciel d'édition contenu dans la mémoire du caméscope s'efface au moment de formater le caméscope

Ne pas formater le caméscope à moins qu'il ne fonctionne pas et qu'un technicien de support technique vous demande de le faire.

Pour formater le caméscope:

1. Pousser le loquet USB vers le bas et le bras USB se déploiera automatiquement
2. Brancher le caméscope à l'ordinateur
3. Cliquer deux fois sur [Mon Ordinateur], puis cliquer à droite sur [Memorex] et à gauche sur [Format].
4. Une fois la fenêtre "Format" ouverte, cliquer sur [OK] pour confirmer et le caméscope commencera à formater (voir schéma ci-dessous). Une fois terminé, cliquer sur [OK] pour fermer la fenêtre de Format.

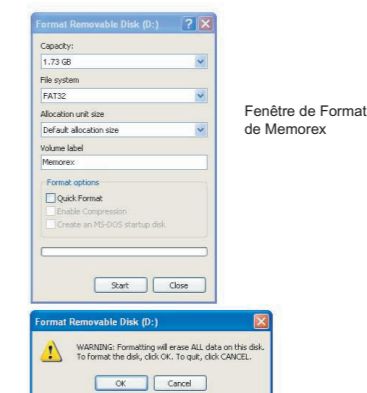

Remarque

Assurez-vous que vous avez bien choisi "FAT 32" sur le menu du fichier système; sinon, après avoir formaté, le caméscope ne fonctionnera pas correctement. Puis, cliquer sur [OK] pour confirmer et le caméscope commencera à formater. Une fois terminé, cliquer sur [Fermer] pour fermer la fenêtre de Format.

Pour actualiser le micrologiciel

PVeuillez vous rendre à la page Internet suivante www.memorex.com pour vérifier si un nouveau micrologiciel est disponible.

REMARQUE IMPORTANTE: Avant d'actualiser votre micrologiciel, faire une copie de tous vos fichiers sur votre ordinateur. Après avoir actualisé, formater l'appareil pour terminer le processus d'actualisation.

POUR TOUTE INFORMATION SUPPLEMENTAIRE SUR LE REGLAGE OU POUR OBTENIR DE L'AIDE,
VEUILLEZ VOUS RENDRE A LA PAGE INTERNET SUIVANTE:

WWW.MEMOREX.COM

POUR DES PIECES DETACHEES VENDUES AUX CONSOMMATEURS, VOIR NUMERO DE PIECES
DETACHEES PAGE 50, PUIS CONTACTER NOTRE CENTRE D'APPROVISIONNEMENT DE PIECES
DETACHEES FOX INTERNATIONAL AU NUMERO SUIVANT: 1-800-321-6993.

9ème Partie

Diagnostic des Anomalies

Diagnostic de Anomalies

Symptôme	Cause Probable	Solution
Le Caméscope ne s'allume pas	Il n'est pas en marche	Appuyez sur l'interrupteur d'alimentation pour mettre l'appareil en marche. (voir page 54)
	La pile n'a presque plus de charge ou la pile est morte	Recharger la pile (voir page 52–53)
Les images ou les photos sont de mauvaise qualité	Lumière insuffisante	Prendre des photos avec une meilleure lumière et/ou ajuster le réglage EV (voir page 57)
	La lentille est sale	Nettoyer la lentille avec un chiffon doux.
	Le sujet ou le caméscope ont bougé pendant la capture de l'image	Stabiliser le caméscope jusqu'à ce que la photo soit prise
Ne peut pas filmer de vidéos ou prendre de photos	La mémoire est pleine	Effacer certaines photos/vidéos (voir page 58)
	Il n'est pas en marche	Appuyez sur l'interrupteur d'alimentation pour mettre l'appareil en marche. (voir page 54)
Pourquoi certaines de mes photos prises à l'intérieur sont troubles et sombres ?	Le caméscope augmente le temps d'exposition de la photo lorsqu'il y a peu de lumière ou que la photo est prise à l'intérieur	Maintenir l'appareil photo (et le sujet photographie) immobile pendant plusieurs secondes au moment de prendre la photo
Comment faire pour charger la pile ?		Lorsque le caméscope est branché à l'ordinateur, il est en mode normal de chargement ainsi que le périphérique USB, puis le voyant lumineux LCD s'éteindra après 5 secondes. En mode normal de chargement, appuyer sur le bouton  Enregistrer/Accepter pour passer au mode de chargement Express (voir pages 52–53)