



- de** Gebrauchsanweisung Saugroboter
- en** Operating instructions Robot vacuum cleaner
- fr** Mode d'emploi Aspirateur robot
- nl** Gebruiksaanwijzing robotstofzuiger
- it** Istruzioni d'uso Aspirapolvere robot
- es** Instrucciones de manejo Robot aspirador
- pt** Instruções de utilização Aspirador robot

HS17

de 5

en 34

fr 62

nl 91

it 119

es 147

pt 176

Sicherheitshinweise und Warnungen	5
Gerätebeschreibung	10
Ihr Beitrag zum Umweltschutz	12
Funktion und Eigenschaften des Saugroboters	13
Mitgeliefertes Zubehör	13
Vor dem Gebrauch	13
Seitenbürsten einsetzen	13
Schutzfolien entfernen	13
Batterien in Fernbedienung einlegen	13
Saugroboter einschalten	13
Basisstation anschließen	14
Akkumulator laden	14
Uhrzeit einstellen	15
Saugbereich abgrenzen	15
Gebrauch	15
Ein- und Ausschalten	15
Reinigung starten.....	15
Abschluss der Reinigung bei Reinigungsstart von der Basisstation	16
Abschluss der Reinigung bei Reinigungsstart frei im Raum.....	16
Manuell gesteuerte Reinigung	16
Reinigung unterbrechen.....	16
Manuell navigieren (ohne Reinigung)	16
Ansteuern der Basisstation	17
Reinigung manuell beenden	17
Reinigungsmodi	17
Reinigungsmodus wählen.....	17
Timer einstellen	18
Timer deaktivieren.....	19
Akustische Signale deaktivieren	19
Maximale Überfahrtshöhe reduzieren	19
Wartung	20
Wo bekomme ich Zubehörteile?	20
Welche Zubehörteile sind richtig?.....	20
Staubbox leeren.....	20
Staubbox reinigen.....	20
Abluftfilter austauschen	21
Bürstenwalze reinigen.....	21

de - Inhalt

Seitenbürsten reinigen	22
Dichtlippe der Staubbox reinigen	22
Dichtlippe der Staubbox austauschen.....	23
Vorderrad reinigen.....	23
Sensoren reinigen	23
Batteriewechsel an der Fernbedienung	24
Akkumulator austauschen	24
Aufbewahrung	24
Pflege	24
Was tun, wenn.	26
Fehlermeldungen	29
Kundendienst	30
Garantiebedingungen	30
Urheberrecht und Lizenzen	31

de - Sicherheitshinweise und Warnungen

Dieser Saugroboter entspricht den vorgeschriebenen Sicherheitsbestimmungen. Ein unsachgemäßer Gebrauch kann zu Schäden an Personen und Sachen führen.

Lesen Sie vor dem ersten Gebrauch des Saugroboters die Gebrauchsanweisung. Sie gibt wichtige Hinweise für Sicherheit, Gebrauch und Wartung des Saugroboters. Dadurch schützen Sie sich und andere und vermeiden Schäden an dem Saugroboter.

Bewahren Sie die Gebrauchsanweisung auf und geben Sie diese an einen eventuellen Nachbesitzer weiter.

Bestimmungsgemäße Verwendung

- ▶ Dieser Saugroboter ist dazu bestimmt, für die Bodenreinigung im Haushalt und in haushaltsähnlichen Umgebungen verwendet zu werden.
- ▶ Dieser Saugroboter ist nicht für den Gebrauch im Außenbereich bestimmt.
- ▶ Benutzen Sie den Saugroboter ausschließlich zum Aufsaugen von trockenem Sauggut. Alle anderen Anwendungsarten, Umbauten und Veränderungen sind unzulässig.
- ▶ Personen, die aufgrund ihrer physischen, sensorischen oder geistigen Fähigkeiten oder ihrer Unerfahrenheit oder Unkenntnis nicht in der Lage sind, den Saugroboter sicher zu bedienen, dürfen diesen Saugroboter nicht ohne Aufsicht oder Anweisung durch eine verantwortliche Person benutzen.

Kinder im Haushalt

- ▶ Kinder unter acht Jahren müssen vom Saugroboter ferngehalten werden, es sei denn, sie werden ständig beaufsichtigt.
- ▶ Kinder ab acht Jahren dürfen den Saugroboter nur ohne Aufsicht bedienen, wenn ihnen der Saugroboter so erklärt wurde, dass sie diesen sicher bedienen können. Kinder müssen mögliche Gefahren einer falschen Bedienung erkennen und verstehen können.

de - Sicherheitshinweise und Warnungen

- ▶ Kinder dürfen den Saugroboter nicht ohne Aufsicht reinigen oder warten.
- ▶ Beaufsichtigen Sie Kinder, die sich in der Nähe des Saugroboters aufhalten. Lassen Sie Kinder niemals mit dem Saugroboter spielen.
- ▶ Der Akkumulator und die Batterien der Fernbedienung dürfen nicht in Kinderhände gelangen.

Technische Sicherheit

- ▶ Der Robotsauger wird an 14,8V betrieben.



Er ist ein Gerät der Schutzklasse III.

Gerät, bei dem der Schutz gegen elektrischen Schlag durch Anschluss an Sicherheitskleinspannung gegeben ist und in dem Spannungen, die höher als Sicherheitskleinspannung sind, nicht erzeugt werden.

- ▶ Kontrollieren Sie den Saugroboter und die mitgelieferten Teile vor der Benutzung auf sichtbare Schäden. Nehmen Sie beschädigte Teile nicht in Betrieb.
- ▶ Vergleichen Sie die Anschlussdaten auf dem Typenschild des Saugroboters und der Ladestation (Netzspannung und Frequenz) mit denen des Elektronetzes. Diese Daten müssen unbedingt übereinstimmen.
- ▶ Die Netzsteckdose muss über eine Sicherung 16 A oder 10 A träge abgesichert sein.
- ▶ Der zuverlässige und sichere Betrieb des Saugroboters ist nur dann gewährleistet, wenn die Ladestation am öffentlichen Stromnetz angeschlossen ist.
- ▶ Eine Reparatur des Saugroboters während der Garantiezeit darf nur von einem von Miele autorisierten Kundendienst ausgeführt werden, da sonst bei nachfolgenden Schäden kein Garantieanspruch besteht.

de - Sicherheitshinweise und Warnungen

- ▶ Lassen Sie Reparaturen nur von einer von Miele autorisierten Fachkraft ausführen. Durch unsachgemäße Reparaturen können erhebliche Gefahren für den Benutzer entstehen.
- ▶ Achten Sie darauf, das Netzkabel nicht zu beschädigen, zu verbiegen oder zu verdrehen. Stellen Sie keine schweren Gegenstände darauf.
- ▶ Lassen Sie den Saugroboter nicht über Netzkabel und andere Kabel fahren.
- ▶ Schalten Sie den Saugroboter vor jeder Reinigung / Wartung mit dem Schalter **OFF** seitlich am Saugroboter aus. Verfahren Sie ebenso bei ungewöhnlichem Verhalten.
- ▶ Benutzen Sie zum Laden des Akkumulators nur die mitgelieferten Teile (Netzkabel, Netzteil und Basisstation).
- ▶ Akkus können auslaufen. Vermeiden Sie Augen- und Hautkontakt mit der ätzenden Flüssigkeit. Bei Kontakt mit Wasser ausspülen und medizinische Hilfe in Anspruch nehmen.
- ▶ Kleben Sie keine Aufkleber auf den Infrarotsender an der Basisstation. Stellen Sie keine Gegenstände davor.
- ▶ Decken Sie die Sensoren des Saugroboters und die Kamera im Display nicht ab.
- ▶ Tauchen Sie den Saugroboter und die mitgelieferten Teile niemals in Wasser. Reinigen Sie alle Teile nur trocken oder mit einem leicht feuchten Tuch.

Sachgemäßer Gebrauch

- ▶ Benutzen Sie den Saugroboter nicht ohne Abluftfilter.
- ▶ Heben Sie alle zerbrechlichen und leichten Gegenstände vom Boden auf und achten Sie darauf, dass sich der Saugroboter nicht in Kordeln, Gardinen, Fransen o. ä. verfangen kann.
- ▶ Haustiere müssen vom Saugroboter ferngehalten werden. Lassen Sie Haustiere auch nicht auf dem Saugroboter stehen oder sitzen.

de - Sicherheitshinweise und Warnungen

- ▶ Lassen Sie den Saugroboter keine brennenden oder glühenden Gegenstände, wie z. B. Zigaretten oder scheinbar erloschene Asche bzw. Kohle, aufsaugen. Benutzen Sie ihn nicht in der Nähe von offenen Kaminen.
- ▶ Lassen Sie den Saugroboter keine Flüssigkeiten und keinen feuchten Schmutz aufsaugen. Lassen Sie feucht gereinigte oder schampunierte Teppiche und Teppichböden vor dem Absaugen vollständig trocknen.
- ▶ Lassen Sie den Saugroboter keinen Tonerstaub aufsaugen. Toner, der z. B. bei Druckern oder Kopiergeräten verwendet wird, kann elektrisch leitfähig sein.
- ▶ Lassen Sie den Saugroboter keine leicht entflammbaren oder explosiven Stoffe oder Gase aufsaugen und lassen Sie ihn nicht an Orten saugen, an denen solche Stoffe gelagert sind.
- ▶ Lassen Sie lange Haare und locker getragene Kleidung nicht in die Nähe der Bürstenwalze und anderer sich bewegender Teile des Saugroboters kommen.

Umgang mit dem Akkumulator des Saugroboters und den Batterien der Fernbedienung

- ▶ Lassen Sie den Akkumulator nicht fallen und werfen Sie ihn nicht. Ein heruntergefallener oder beschädigter Akkumulator darf aus Sicherheitsgründen nicht weiter benutzt werden.
- ▶ Bringen Sie den Akkumulator oder die Batterien nicht in Kontakt mit offenem Feuer oder sonstigen Wärmequellen. Erhitzen Sie den Akkumulator oder die Batterien nicht. Setzen Sie ihn/sie nicht direkter Sonneneinstrahlung aus.
- ▶ Nehmen Sie den Akkumulator nicht auseinander.
- ▶ Verursachen Sie keinen Kurzschluss des Akkumulators oder der Batterien, indem Sie die Kontakte versehentlich oder absichtlich brücken.

de - Sicherheitshinweise und Warnungen

- ▶ Bringen Sie den Akkumulator oder die Batterien nicht mit Flüssigkeit in Berührung.
- ▶ Verwenden Sie den Akkumulator auf keinen Fall weiter, wenn sie bemerken, dass von ihm ein ungewöhnlicher Geruch ausgeht, Flüssigkeit austritt, er sich stark erhitzt oder dass er sich verfärbt oder verformt. Der Akkumulator ist umgehend zu entsorgen.
- ▶ Die Batterien der Fernbedienung niemals aufladen.
- ▶ Entsorgung des Akkumulators und der Batterien: Entnehmen Sie dem Saugroboter den Akkumulator und der Fernbedienung die Batterien. Isolieren Sie vor der Entsorgung metallene Kontakte, um Kurzschlüsse zu vermeiden. Entsorgen Sie den Akkumulator und die Batterien über das öffentliche Sammelsystem. Werfen Sie den Akkumulator und die Batterien nicht in den Hausmüll.

Zubehör

- ▶ Verwenden Sie nur Zubehör mit dem "Original Miele"-Logo. Nur dafür kann der Hersteller die Sicherheit gewährleisten.

Miele haftet nicht für Schäden, die durch bestimmungswidrigen Gebrauch, falsche Bedienung und infolge von Nichtbeachtung der Sicherheitshinweise und Warnungen verursacht werden.

de - Gerätebeschreibung

Die Abbildungen A, B und C dieses Kapitels finden Sie auf den innenliegenden Ausklappseiten am Ende dieser Gebrauchsanweisung.

A - Saugroboter und Basisstation

Saugroboter Oberseite

- ① Kamera
- ② Display
- ③ Sensoren (Schutz vor Kollision)
- ④ Aufprallschutz
- ⑤ Schalter Ein / Aus (**ON/OFF**)
- ⑥ Buchse für Netzteil
- ⑦ Staubbox
- ⑧ Entriegelungstaste für Staubbox

Saugroboter Unterseite

- ⑨ Seitenbürsten
- ⑩ Akkufach
- ⑪ Vorderrad
- ⑫ Sensoren (Schutz vor Absturz)
- ⑬ Ladkontakte
- ⑭ Antriebsräder
- ⑮ Typenschild
- ⑯ Halterung der Bürstenwalze
- ⑰ Bürstenwalze
- ⑱ Dichtlippe der Staubbox

Basisstation

- ① Aufbewahrungsfach für Netzteil
- ② Buchse für Netzteil (in der Abbildung nicht sichtbar)
- ③ Infrarotsender
- ④ Ladkontakte

- ⑤ Aufbewahrungsfach für Reinigungsbürste
- ⑥ Anzeige Kontakt

B und C - Fernbedienung und Display

B - Fernbedienung

- ① Taste Start / Pause (▶ ||)
- ② Taste **Timer**
- ③ Taste Reinigungsmodus **Spot**
- ④ Taste Reinigungsmodus **Corner**
- ⑤ Taste **Base**
- ⑥ Bestätigungstaste **OK** mit umliegenden Richtungstasten
- ⑦ Taste Reinigungsmodus **Turbo**
- ⑧ Taste Standard-Reinigungsmodus **Auto**
- ⑨ Taste **Clock**
- ⑩ Taste **Power**
- ⑪ Abdeckung des Batteriefachs

C - Display

- ① Kamera
- ② Anzeige Akkuladezustand
- ③ Anzeige Uhrzeit
- ④ Anzeige Reinigungsmodus Spot
- ⑤ Anzeige Reinigungsmodus Corner
- ⑥ Sensorfeld zur Wahl des Reinigungsmodus
- ⑦ Sensorfeld Start / Pause
- ⑧ Anzeige Reinigungsmodus Turbo
- ⑨ Anzeige Standard-Reinigungsmodus Auto
- ⑩ Anzeige Timer

Entsorgung der Verkaufsverpackung

Die Verpackung schützt den Saugroboter vor Transportschäden. Die Verpackungsmaterialien sind nach umweltverträglichen und entsorgungstechnischen Gesichtspunkten ausgewählt und deshalb recycelbar.

Das Rückführen der Verpackung in den Materialkreislauf spart Rohstoffe und verringert das Abfallaufkommen. Geben Sie die Verpackung zur Entsorgung in die dualen Systeme (z. B. gelber Sack / gelbe Tonne).

Entsorgung des Altgerätes

Elektrische und elektronische Altgeräte enthalten vielfach noch wertvolle Materialien. Sie enthalten aber auch schädliche Stoffe, die für ihre Funktion und Sicherheit notwendig waren. Im Restmüll oder bei falscher Behandlung können diese der menschlichen Gesundheit und der Umwelt schaden. Geben Sie Ihr Altgerät deshalb auf keinen Fall in den Restmüll.

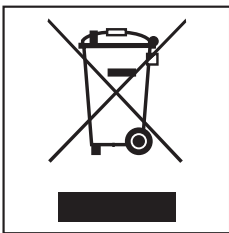

Nutzen Sie stattdessen die von Ihrem Wohnort eingerichtete Sammelstelle zur Rückgabe und Verwertung elektrischer und elektronischer Altgeräte. Informieren Sie sich gegebenenfalls bei Ihrem Händler.

Der Lithium-Ionen-Akkumulator befindet sich im Akkufach an der Unterseite des Saugroboters. Entnehmen Sie dem Saugroboter den Akkumulator und der Fernbedienung die Batterien. Entsorgen Sie den Akkumulator und die Batterien über das öffentliche Sammelsystem.

Sorgen Sie dafür, dass Ihr Altgerät bis zur Entsorgung kindersicher aufbewahrt wird.

Funktion und Eigenschaften des Saugroboters

Der Saugroboter ist für die tägliche Reinigung von kurzflorigen Teppichen, Teppichböden und Hartböden geeignet.

Beachten Sie in erster Linie die Reinigungs- und Pflegeanweisung Ihres Bodenbelagherstellers.

Der Saugroboter ist mit einer Kamera und diversen Sensoren ausgestattet. Während des Betriebs wird ein Raumplan abgespeichert, außerdem die im Raum vorhandenen Gegenstände. So erstellt sich der Saugroboter einen effizienten Reinigungsplan der zu saugenden Flächen, die er selbstständig reinigt.

Mittelgeliefertes Zubehör

- zwei Seitenbürsten
- zwei Ersatz-Abluftfilter
- Fernbedienung / zwei Batterien
- Basisstation inkl. Reinigungsbürste
- Netzteil mit Stecker
- Netzkabel mit Netzstecker
- Magnetband

Vor dem Gebrauch

Die Abbildungen 1 - 13 dieses Kapitels finden Sie auf der letzten Ausklappseite am Ende dieser Gebrauchsanweisung.

Seitenbürsten einsetzen (Abb. 01)

- Legen Sie den Saugroboter mit der Unterseite nach oben auf eine ebene und saubere Fläche.

Achten Sie dabei darauf, dass Sie den Saugroboter nicht im Bereich der Staubbox hochheben, da sie sich lösen kann.

- Drücken Sie die beiden beiliegenden Seitenbürsten passgenau und kräftig auf die dafür vorgesehenen Stifte. Achten Sie dabei auf übereinstimmende Markierungen **L** und **R**.

Schutzfolien entfernen (Abb. 02)

- Entfernen Sie die Schutzfolie von der Basisstation und von der Oberfläche des Saugroboters.

Batterien in Fernbedienung einlegen (Abb. 03)

- Entnehmen Sie die Abdeckung des Batteriefachs.
- Setzen Sie die zwei beiliegenden Batterien ein. Achten Sie auf die Polarität.

Saugroboter einschalten (Abb. 04)

- Drücken Sie den Schalter **ON** seitlich am Saugroboter.

Im Display leuchtet die Anzeige Akkuladestatus und die des Standard-Reinigungsmodus Auto.

Nach ca. 60 Sekunden schaltet der Saugroboter in Standby, die Anzeige Akkuladestatus leuchtet weiter.

Der Saugroboter lässt sich durch Drücken einer beliebigen Taste der Fernbedienung oder eines der beiden Sensorfelder im Display wieder aktivieren.

Basisstation anschließen

(Abb. 05 - 09)

- Öffnen Sie das Aufbewahrungsfach an der Rückseite der Basisstation (Abb. 05).
- Stecken Sie den Stecker des beiliegenden Netzteils in die Buchse, die sich oben im Aufbewahrungsfach befindet (Abb. 06).
- Stecken Sie das beiliegende Netzkabel in das Netzteil und den Netzstecker in eine Steckdose (Abb. 07).

Die Anzeige Kontakt an der Basisstation leuchtet rot.

- Verstauen Sie das Netzteil im Aufbewahrungsfach der Basisstation und führen Sie das Netzkabel durch die Aussparung (Abb. 08).
- Stellen Sie die Basisstation auf einen ebenen Untergrund an eine freie Wand. Achten Sie darauf, dass nach vorne ein barrierefreier Abstand von mindestens 1,5 m und nach rechts und links von mindestens 0,5 m vorhanden ist (Abb. 09).

Akkumulator laden (Abb. 10)

Der Akkumulator ist im Auslieferungszustand nicht vollständig geladen. Vor dem ersten Gebrauch ist er vollständig aufzuladen.

Der Akkumulator kann auch bei ausgeschaltetem Saugroboter geladen werden (Schalter **OFF**), dann allerdings ohne Reaktion der Anzeigen des Saugroboters.

- Setzen Sie den Saugroboter passend auf die Ladkontakte der angeschlossenen Basisstation.

Achten Sie dabei darauf, dass Sie den Saugroboter nicht im Bereich der Staubbox hochheben, da sie sich lösen kann.

Die Anzeige Kontakt an der Basisstation erlischt, sobald der Saugroboter richtig positioniert ist. Der Akkumulator wird geladen, die Anzeige Akkuladezustand im Display blinkt.

Der Ladevorgang dauert bis zu 120 Minuten und ist abgeschlossen, wenn die Anzeige Akkuladezustand im Display grün leuchtet. Anschließend kann bis zu zwei Stunden gesaugt werden.

Sie können den Akkumulator auch ohne Nutzung der Basisstation direkt über das Netzteil laden.

- Stecken Sie den Stecker des Netzteils in die Buchse seitlich am Saugroboter (Abb. 11).
- Stecken Sie das Netzkabel in das Netzteil und den Netzstecker in eine Steckdose (Abb. 07).

Anzeige Akkuladezustand im Display

rot	Ladefähigkeit ca. 0% - 20%
orange	Ladefähigkeit ca. 20% - 50%
grün	Ladefähigkeit ca. 50% - 100%

Uhrzeit einstellen (Abb. 12)

Nutzen Sie die Fernbedienung, um die Uhrzeit einzustellen.

- Drücken Sie drei Sekunden lang die Taste **Clock**.

In der Anzeige Uhrzeit im Display blinkt die Stundenanzeige.

- Drücken Sie die Richtungstaste + oder -, um die aktuelle Stunde einzustellen.
- Drücken Sie die Taste **OK** zur Bestätigung Ihrer Wahl.

In der Anzeige Uhrzeit im Display blinkt die Minutenanzeige.

- Drücken Sie die Richtungstaste + oder -, um die aktuelle Minute einzustellen.
- Drücken Sie die Taste **OK** zur Bestätigung Ihrer Wahl.

Möchten Sie die Uhrzeit ändern, so gehen Sie vor, wie zuvor beschrieben.

Saugbereich abgrenzen (Abb. 13)

Der Saugroboter hat eine Höhe von 88 mm. Gegenstände, unter denen gesaugt werden soll, sollten deshalb einen Mindestabstand von mindestens 90 mm zum Boden haben.

Gibt es einen Bereich, den der Saugroboter nicht erreichen soll, so können Sie diesen abgrenzen.

- Legen Sie das beiliegende Magnetband mit der Rille nach unten auf den Boden.

Der Saugroboter wird das Magnetband nicht überfahren.

Zur dauerhaften Befestigung liegen Klebestreifen bei.

Weitere Magnetbänder sind im Miele Onlineshop nachkaufbar (www.miele-shop.com).

Gebrauch

Beobachten Sie den Saugroboter immer bei der ersten Reinigung in neuer Umgebung. So können Sie problematische Hindernisse erkennen, entfernen oder diesen Bereich mit Hilfe des Magnetbandes abgrenzen.

Ein- und Ausschalten



- Drücken Sie die Taste **Power** an der Fernbedienung.

Das Display wird aktiviert.

Reinigung starten

Es gibt zwei Möglichkeiten, die Reinigung im Standard-Reinigungsmodus **Auto** zu starten.

Möglichkeit 1 (Fernbedienung)



- Drücken Sie die Taste ▶ ||.

Möglichkeit 2 (Display)

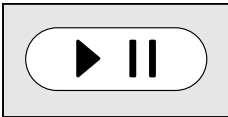

- Drücken Sie das Sensorfeld ▶ || im Display.

Die zu saugende Fläche wird gereinigt.

Abschluss der Reinigung bei Reinigungsstart von der Basisstation

Der Saugroboter kehrt automatisch zur Basisstation zurück und lädt.

Der Saugroboter kehrt auch bei geringer Akkukapazität automatisch zur Basisstation zurück und lädt. In der Anzeige Uhrzeit im Display erscheint II. Anschließend setzt der Saugroboter die Reinigung dort fort, wo er sie zuvor unterbrochen hat.

Abschluss der Reinigung bei Reinigungsstart frei im Raum

Der Saugroboter kehrt zum Startpunkt zurück und schaltet in Standby.

Bei zu geringer Akkukapazität bleibt der Saugroboter stehen. Laden Sie ihn auf.

Manuell gesteuerte Reinigung

Möchten Sie einen Bereich des Raumes gezielt reinigen, so nutzen Sie dazu die Richtungstasten an der Fernbedienung.

- Halten Sie während der Reinigung eine der Richtungstasten gedrückt.

Der Saugroboter dreht sich in die gewünschte Richtung.

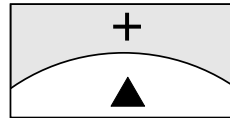

- Halten Sie die Richtungstaste + gedrückt.

Der Saugroboter fährt in die gewünschte Richtung und setzt dabei die Reinigung fort.

Reinigung unterbrechen



- Drücken Sie die Taste ▶ || an der Fernbedienung.

Die Reinigung lässt sich durch erneutes Drücken der Taste fortsetzen.

Manuell navigieren (ohne Reinigung)

Möchten Sie einen Bereich des Raumes gezielt ansteuern, so nutzen Sie dazu die Richtungstasten an der Fernbedienung.

- Halten Sie eine der Richtungstasten gedrückt.

Der Saugroboter fährt in die gewünschte Richtung, ohne zu reinigen.

Der Saugroboter lässt sich nicht manuell zum Aufladen auf die Basisstation navigieren.

Ansteuern der Basisstation

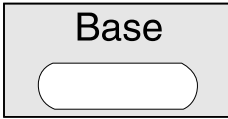

- Drücken Sie die Taste **Base** an der Fernbedienung.

Der Saugroboter fährt zur Basisstation und lädt. Die Anzeige Kontakt an der Basisstation erlischt.

Reinigung manuell beenden

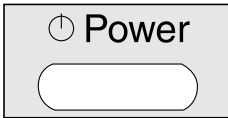

- Drücken Sie die Taste **Power** an der Fernbedienung.

Der Saugroboter schaltet automatisch nach ca. 60 Sekunden in Standby. Das Display wird deaktiviert, die Anzeige Akkuladestatus leuchtet weiter.

Durch erneutes Drücken der Taste **Power** können Sie den Saugroboter vor Ablauf der 60 Sekunden in Standby versetzen.

Der Saugroboter lässt sich durch Drücken einer beliebigen Taste der Fernbedienung oder eines der beiden Sensorfelder im Display wieder aktivieren.

Reinigungsmodi

Es gibt vier unterschiedliche Reinigungsmöglichkeiten.

Auto



Standard-Reinigungsmodus für normal verschmutzte Böden.

Spot



Gezielte Reinigung einer Fläche von ca. 1,8 x 1,8 m um den gewählten Startpunkt des Saugroboters herum.

Corner



Reinigung normal verschmutzter Böden (siehe **Auto**). Nach Rückkehr zum Startpunkt zusätzliche Randabsaugung.

Turbo

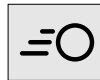

Reinigung leicht verschmutzter Böden bei verkürzter Reinigungsdauer.

Reinigungsmodus wählen

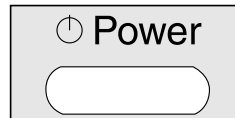

- Drücken Sie die Taste **Power** an der Fernbedienung.

Es gibt zwei Möglichkeiten, den Reinigungsmodus zu wählen.

Möglichkeit 1 (Fernbedienung)

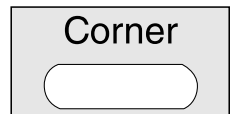
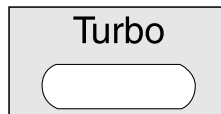
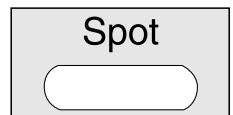
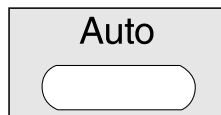

- Drücken Sie die Taste des gewünschten Reinigungsmodus. Das entsprechende Symbol des Reinigungsmodus leuchtet im Display.

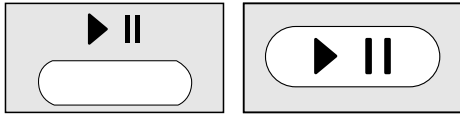

- Drücken Sie die Taste ▶ || an der Fernbedienung oder das Sensorfeld ▶ || im Display, um die Reinigung zu starten.

Möglichkeit 2 (Display)



- Drücken Sie das Sensorfeld ^ so oft, bis das Symbol des gewünschten Reinigungsmodus leuchtet.

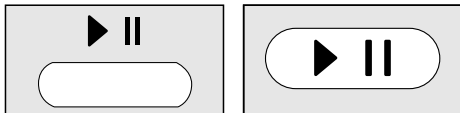

- Drücken Sie die Taste ▶ || an der Fernbedienung oder das Sensorfeld ▶ || im Display, um die Reinigung zu starten.

Timer einstellen

(nur möglich bei eingestellter Uhrzeit)

Möchten Sie den Saugroboter täglich zur gleichen Zeit starten, so können Sie die gewünschte Startzeit und den gewünschten Reinigungsmodus speichern.

Sie können den Saugroboter auch bei Dunkelheit saugen lassen. Bedenken Sie jedoch, dass die Gründlichkeit der Reinigung etwas geringer ausfallen kann. Die Kamera benötigt Licht, um uneingeschränkt navigieren zu können.

Nutzen Sie die Fernbedienung, um den Timer einzustellen.



- Drücken Sie mindestens drei Sekunden lang die Taste **Timer**.

Im Display blinken die Anzeige Timer ⌚ und die Stundenanzeige.

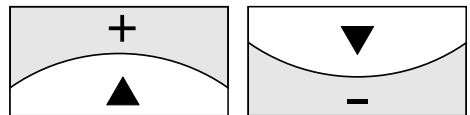

- Drücken Sie die Richtungstaste + oder -, um die gewünschte Stunde einzustellen.



- Drücken Sie die Taste **OK** zur Bestätigung Ihrer Wahl.

Im Display blinken die Anzeige Timer ⌚ und die Minutenanzeige.

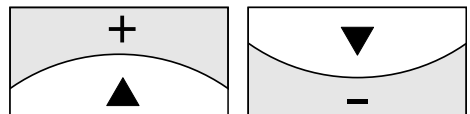

- Drücken Sie die Richtungstaste + oder -, um die gewünschte Minute einzustellen.



- Drücken Sie die Taste **OK** zur Bestätigung Ihrer Wahl.

- Drücken Sie an der Fernbedienung die Taste des gewünschten Reinigungsmodus oder die Richtungstasten, bis das Symbol des gewünschten Reinigungsmodus blinkt.

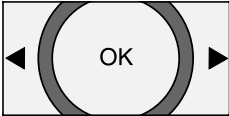

- Drücken Sie die Taste **OK** zur Bestätigung Ihrer Wahl.

Die Einstellungen werden im Display noch ca. drei Sekunden angezeigt. Der Saugroboter wird täglich zur gewünschten Startzeit mit der Reinigung beginnen.

Das Leuchten der Anzeige Timer ⌚ zeigt an, dass der Timer aktiviert ist.

Möchten Sie die Vorgaben ändern, so gehen Sie vor wie zuvor beschrieben.

Timer deaktivieren

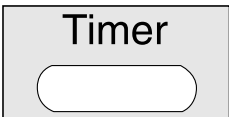

- Drücken Sie kurz die Taste **Timer** an der Fernbedienung.

Die Anzeige Timer ⌚ erlischt.

Timer aktivieren / eingestellte Startzeit anzeigen

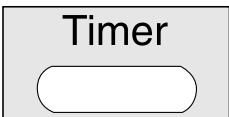

- Drücken Sie kurz die Taste **Timer** an der Fernbedienung.

Die Anzeige Timer ⌚ leuchtet, die eingestellte Startzeit wird kurz angezeigt und der Saugroboter wird zur eingestellten Startzeit mit der Reinigung beginnen.

Akustische Signale deaktivieren

Werkseitig sind akustische Signale eingestellt. Sie können diese deaktivieren und wieder aktivieren.

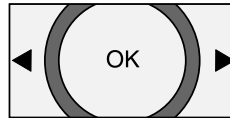

- Drücken Sie mindestens drei Sekunden lang die Taste **OK** an der Fernbedienung.

In der Anzeige Uhrzeit im Display erscheint kurz **OFF**.

Akustische Signale bei Fehlermeldungen lassen sich nicht deaktivieren.

Maximale Überfahrtshöhe reduzieren

Der Saugroboter ist werkseitig so eingestellt, dass er Höhen von bis zu 20 mm überwinden kann. So kann er Teppiche reinigen, Türschwellen überfahren u. ä.

Möchten Sie diese Höhe reduzieren (auf ca. 6 mm), um z. B. Stuhl-, Tisch- oder Lampenfüße zu schützen, so können Sie die werkseitige Einstellung deaktivieren.

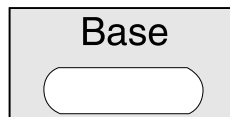

- Drücken Sie mindestens drei Sekunden lang die Taste **Base** an der Fernbedienung.

In der Anzeige Uhrzeit im Display erscheint **LO**.

Möchten Sie die maximale Überfahrts-
höhe von 20 mm wieder aktivieren, so
drücken Sie erneut mindestens drei Se-
kunden lang die Taste **Base**. In der An-
zeige Uhrzeit im Display erscheint **HI**.

Wartung

⚠ Schalten Sie den Saugroboter
vor jeder Wartung mit dem Schalter
OFF seitlich am Saugroboter aus.

Wir empfehlen Ihnen, Zubehörteile
mit dem "Original Miele"-Logo zu
verwenden. Dann können Sie sicher
sein, dass die Saugleistung des
Saugroboters optimal ausgenutzt
und das bestmögliche Reinigungser-
gebnis erreicht werden kann.

Wo bekomme ich Zubehörteile?

Original Miele Zubehörteile erhalten Sie
bei Ihrem Miele Fachhändler oder über
den Miele Werkkundendienst sowie im
Miele Onlineshop.



Welche Zubehörteile sind richtig?

Original Miele Zubehörteile erkennen
Sie an dem "Original Miele"-Logo auf
der Verpackung.



Staubbox leeren

Leeren Sie die Staubbox nach jeder Be-
nutzung des Saugroboters.

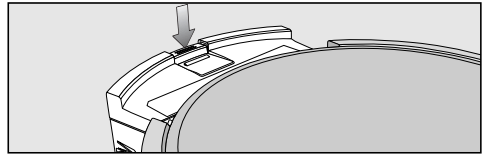

- Drücken Sie die Entriegelungstaste
für die Staubbox und entnehmen Sie
diese.

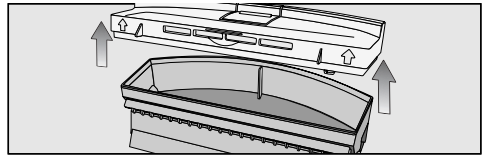

- Entnehmen Sie den Deckel der
Staubbox.
- Leeren Sie die Staubbox.

Den Inhalt können Sie über den Haus-
müll entsorgen, sofern er keinen im
Hausmüll verbotenen Schmutz enthält.

Staubbox reinigen

Reinigen Sie die Staubbox nach jeder
Benutzung des Saugroboters.

An der Basisstation ist oben ein Aufbe-
wahrungsfach für die Reinigungsbürste
angebracht.

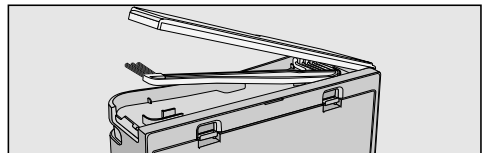

- Öffnen Sie das Aufbewahrungsfach
und entnehmen Sie die Reinigungs-
bürste.

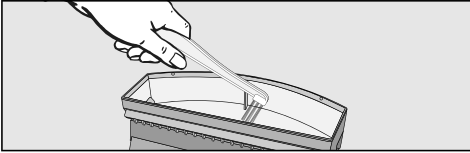

- Reinigen Sie die Staubbox mit dem Bürstenende der Reinigungsbürste.

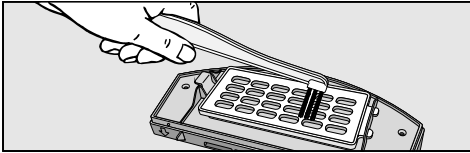

- Reinigen Sie die Unterseite des Deckels samt Filtergitter mit dem Bürstenende der Reinigungsbürste.

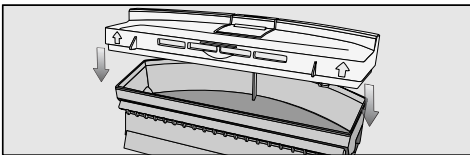

- Schließen Sie die Staubbox bis zum deutlichen Einrasten.
- Setzen Sie die Staubbox bis zum deutlichen Einrasten wieder in den Saugroboter.

Abluftfilter austauschen

Tauschen Sie den eingesetzten Abluftfilter jeweils nach ca. drei Monaten aus. Zwei Ersatzfilter liegen bei.

Der Abluftfilter ist an der Unterseite des Deckels der Staubbox eingesetzt.

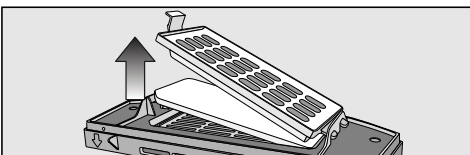

- Entriegeln Sie das Filtergitter und tauschen Sie den Abluftfilter aus.

- Schließen Sie das Filtergitter bis zum deutlichen Einrasten.

Bürstenwalze reinigen

- Entnehmen Sie die Staubbox und legen Sie den Saugroboter mit der Unterseite nach oben auf eine ebene und saubere Fläche.

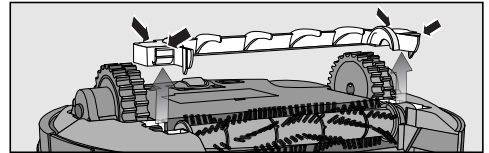

- Entnehmen Sie die Abdeckung der Bürstenwalze.

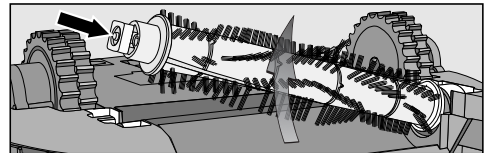

- Entnehmen Sie die Bürstenwalze und achten Sie dabei darauf, dass die quadratische Einführhilfe nicht verloren geht.

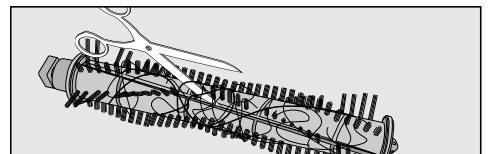

- Zerschneiden Sie Fäden und Haare, die sich um die Bürstenwalze gewickelt haben, mit einer Schere. Zum Führen der Schere ist eine Führungsnut an der Walze eingearbeitet.

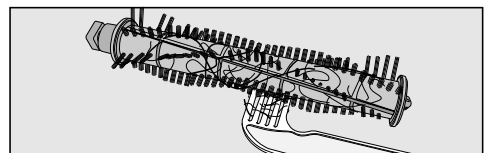

- Entfernen Sie Fäden und Haare mit dem Kammende der Reinigungsbürste.

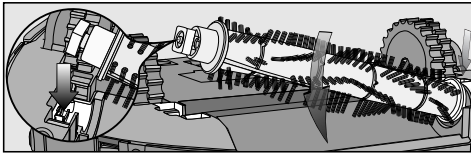

- Setzen Sie die Bürstenwalze wieder ein. Achten Sie dabei auf ihre Positionierung und darauf, dass die quadratische Einführhilfe aufgesteckt ist.

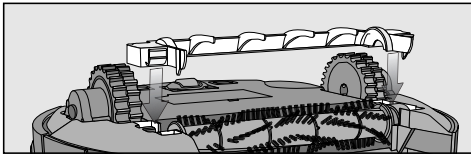

- Verriegeln Sie die Abdeckung bis zum deutlichen Einrasten.
- Setzen Sie die Staubbox bis zum deutlichen Einrasten wieder in den Saugroboter.

Tauschen Sie die Bürstenwalze nach ca. zwei Jahren gegen eine neue aus, um das bestmögliche Reinigungsergebnis zu erreichen.

Seitenbürsten reinigen

- Legen Sie den Saugroboter mit der Unterseite nach oben auf eine ebene und saubere Fläche.

Achten Sie dabei darauf, dass Sie den Saugroboter nicht im Bereich der Staubbox hochheben, da sie sich lösen kann.

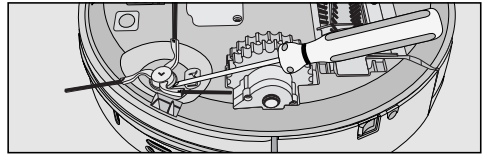

- Heben Sie die Seitenbürsten, z. B. mit einem Schlitz-Schraubendreher, ab.
- Entfernen Sie Fäden und Haare mit dem Kammende der Reinigungsbürste.

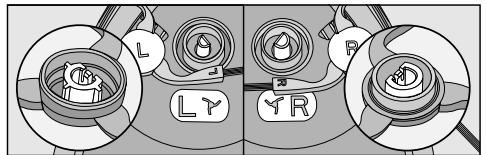

- Drücken Sie die beiden Seitenbürsten passgenau und kräftig auf die dafür vorgesehenen Stifte. Achten Sie dabei auf übereinstimmende Markierungen **L** und **R**.

Tauschen Sie die Seitenbürsten nach ca. einem Jahr gegen neue aus, um das bestmögliche Reinigungsergebnis zu erreichen.

Dichtlippe der Staubbox reinigen

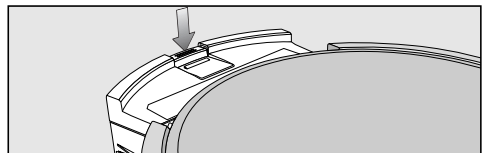

- Drücken Sie die Entriegelungstaste für die Staubbox und entnehmen Sie diese.
- Reinigen Sie die Dichtlippe an der Unterseite der Staubbox mit einem feuchten Tuch.

- Setzen Sie die Staubbox bis zum deutlichen Einrasten wieder in den Saugroboter.

Tauschen Sie die Dichtlippe nach ca. einem Jahr gegen eine neue aus, um das bestmögliche Reinigungsergebnis zu erreichen.

Dichtlippe der Staubbox austauschen

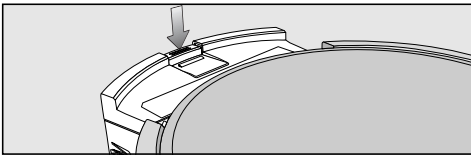

- Drücken Sie die Entriegelungstaste für die Staubbox und entnehmen Sie diese.

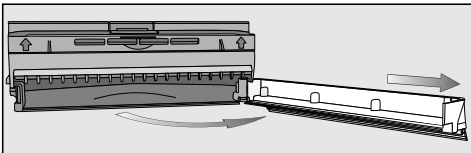

- Entriegeln Sie die Dichtlippe an der Staubbox und schwenken Sie die Dichtlippe vorsichtig so weit auf, bis sie sich von der Staubbox löst.

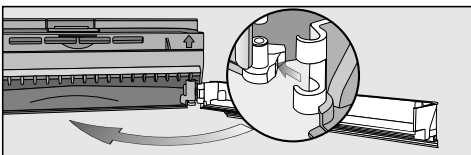

- Setzen Sie die neue Dichtlippe seitlich an und verriegeln Sie diese.
- Setzen Sie die Staubbox bis zum deutlichen Einrasten wieder in den Saugroboter.

Vorderrad reinigen

- Legen Sie den Saugroboter mit der Unterseite nach oben auf eine ebene und saubere Fläche.

Achten Sie dabei darauf, dass Sie den Saugroboter nicht im Bereich der Staubbox hochheben, da sie sich lösen kann.



- Entriegeln Sie die Abdeckung.
- Entnehmen Sie das Vorderrad.

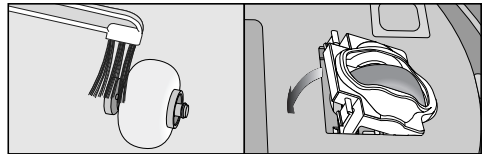

- Entfernen Sie Fäden und Haare und reinigen Sie das Vorderrad mit dem Bürstenende der Reinigungsbürste.
- Setzen Sie das Vorderrad wieder ein und schließen Sie die Abdeckung bis zum deutlichen Einrasten.

Sensoren reinigen

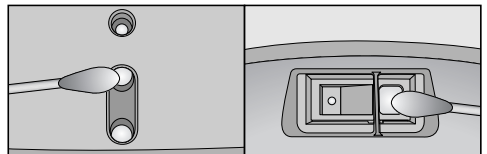

- Reinigen Sie die Sensoren seitlich am Saugroboter und an der Unterseite des Saugroboters vorsichtig mit einem trockenen Wattestäbchen.

Batteriewechsel an der Fernbedienung

Halten Sie dazu zwei 1,5 V Batterien (Typ AAA) bereit.

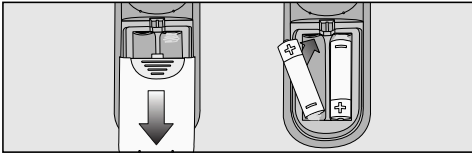

- Entnehmen Sie die Abdeckung des Batteriefachs.
- Tauschen Sie die Batterien aus. Achten Sie auf die Polarität.

Akkumulator austauschen

Halten Sie dazu einen Original Miele Lithium-Ionen-Akkumulator für Ihren Saugroboter Scout RX 1 bereit.

- Legen Sie den Saugroboter mit der Unterseite nach oben auf eine ebene und saubere Fläche.

Achten Sie dabei darauf, dass Sie den Saugroboter nicht im Bereich der Staubbox hochheben, da sie sich lösen kann.

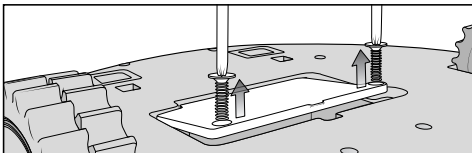

- Entriegeln Sie die Abdeckung des Akkufachs an beiden Seiten mit einem Kreuz-Schraubendreher.

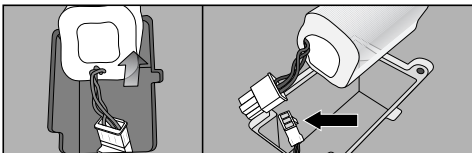

- Entnehmen Sie vorsichtig den Akkumulator. Drücken Sie die Rastnase an der Steckerverbindung, um den Stecker zu lösen.

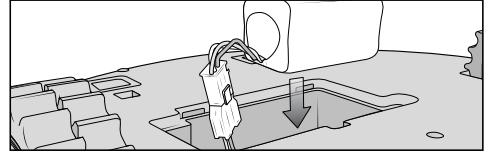

- Setzen Sie den neuen Akkumulator ein.
- Schließen Sie die Abdeckung des Akkufachs und ziehen Sie die Schrauben fest.
- Entsorgen Sie den alten Akkumulator über das öffentliche Sammelsystem.

Aufbewahrung

⚠ Schalten Sie den Saugroboter vor jeder Aufbewahrung mit dem Schalter **OFF** seitlich am Saugroboter aus.

Sollten Sie den Saugroboter für einen längeren Zeitraum nicht benötigen, so bewahren Sie ihn an einem gut belüfteten und kühlen Ort auf.

Pflege

Pflegen des Saugroboters und der Zubehörteile

⚠ Schalten Sie den Saugroboter vor jeder Reinigung mit dem Schalter **OFF** seitlich am Saugroboter aus.

Den Saugroboter und alle Zubehörteile aus Kunststoff können Sie mit einem handelsüblichen Kunststoffreiniger pflegen.

 Verwenden Sie keine Scheuermittel, keine Glas- oder Allzweckreiniger und keine ölhaltigen Pflegemittel!

 Tauchen Sie den Saugroboter und die mitgelieferten Teile niemals in Wasser!

Was tun, wenn. . .

 Schalten Sie den Saugroboter vor jeder Störungsbehebung mit dem Schalter **OFF** seitlich am Saugroboter aus.

Problem	Ursache und Behebung
Der Saugroboter schaltet sich aus, nachdem er über die Taste Power eingeschaltet wurde.	<p>Der Akkumulator ist nicht ausreichend aufgeladen.</p> <ul style="list-style-type: none"> ■ Laden Sie den Akkumulator auf.
Der Saugroboter reagiert nicht.	<p>Der Saugroboter ist ausgeschaltet.</p> <ul style="list-style-type: none"> ■ Schalten Sie ihn ein (Schalter ON seitlich am Saugroboter drücken).
	<p>Die Batterien der Fernbedienung sind falsch eingelegt.</p> <ul style="list-style-type: none"> ■ Achten Sie auf die Polarität.
	<p>Die Batterien der Fernbedienung haben keine Kapazität mehr.</p> <ul style="list-style-type: none"> ■ Tauschen Sie die Batterien aus.
	<p>Die Verbindung vom Infrarotsender des Saugroboters zur Fernbedienung ist unterbrochen.</p> <ul style="list-style-type: none"> ■ Reinigen Sie beide Teile vorsichtig mit einem weichen und trockenen Tuch und achten Sie darauf, dass keine Gegenstände die Verbindung stören.
	<p>Die Fernbedienung ist zu nah am Saugroboter oder zu weit entfernt.</p> <ul style="list-style-type: none"> ■ Passen Sie den Abstand an und richten Sie die Fernbedienung bei Benutzung auf den Saugroboter.

Problem	Ursache und Behebung
Die Reinigungsleistung ist schlecht.	Die Staubbox ist voll. ■ Leeren und reinigen Sie die Staubbox.
	Die Bürstenwalze ist verschmutzt. ■ Reinigen Sie die Bürstenwalze.
	Die Dichtlippe der Staubbox ist verschmutzt. ■ Reinigen Sie die Dichtlippe.
	Der Abluftfilter ist verschmutzt. ■ Tauschen Sie den Abluftfilter aus.
	Die Bürstenwalze ist verschlissen. ■ Tauschen Sie die Bürstenwalze aus.
	Die Dichtlippe der Staubbox ist verschlissen. ■ Tauschen Sie die Dichtlippe aus.
	Die Seitenbürsten sind verschlissen. ■ Tauschen Sie die Seitenbürsten aus.
Der Saugroboter lädt nicht.	Die Basisstation / der Saugroboter ist nicht ordnungsgemäß an das Stromnetz angeschlossen. ■ Schließen Sie die Basisstation exakt so an, wie in dieser Gebrauchsanweisung beschrieben. Ebenso den Saugroboter, siehe Kapitel "Vor dem Gebrauch - Akkumulator laden".

Problem	Ursache und Behebung
<p>Der Saugroboter kehrt nach der Reinigung nicht zur Basisstation zurück.</p>	<p>Der Standard-Reinigungsmodus Auto wurde frei im Raum gestartet.</p> <ul style="list-style-type: none"> ■ Der Saugroboter kehrt zum Startpunkt zurück.
	<p>Der Reinigungsmodus Spot wurde gewählt.</p> <ul style="list-style-type: none"> ■ Der Saugroboter kehrt zum Startpunkt zurück.
	<p>Dem Saugroboter fehlt Licht zur uneingeschränkten Navigation.</p> <ul style="list-style-type: none"> ■ Sorgen Sie für ausreichend Beleuchtung.
	<p>Die Basisstation ist nicht ordnungsgemäß angeschlossen.</p> <ul style="list-style-type: none"> ■ Schließen Sie die Basisstation exakt so an, wie in dieser Gebrauchsanweisung beschrieben.
	<p>Die Sensoren des Saugroboters sind verschmutzt.</p> <ul style="list-style-type: none"> ■ Reinigen Sie die Sensoren vorsichtig mit einem trockenen Wattestäbchen.
	<p>Die Verbindung vom Infrarotsender der Basisstation zum Saugroboter ist unterbrochen.</p> <ul style="list-style-type: none"> ■ Reinigen Sie die Teile vorsichtig mit einem weichen und trockenen Tuch und achten Sie darauf, dass keine Gegenstände die Verbindung stören.
	<p>Hindernisse auf der zu reinigenden Fläche schränken die Navigation ein.</p> <ul style="list-style-type: none"> ■ Beobachten Sie den Saugroboter während der Reinigung. ■ Entfernen Sie Hindernisse. ■ Grenzen Sie einen problematischen Bereich mit dem Magnetband ab. ■ Reduzieren Sie die Überfahrtshöhe des Saugroboters, siehe Kapitel "Gebrauch - Maximale Überfahrtshöhe reduzieren".

Fehlermeldungen

 Schalten Sie den Saugroboter vor jeder Fehlerbehebung mit dem Schalter **OFF** seitlich am Saugroboter aus.

Fehlermeldungen werden im Display des Saugroboters in der Anzeige Uhrzeit angezeigt.

Problem	Ursache und Behebung
F 1	Fehler "Rad abgehoben" <ul style="list-style-type: none"> ■ Stellen Sie den Saugroboter auf einen ebenen Boden.
F 2	Fehler "Sensoren verschmutzt" <ul style="list-style-type: none"> ■ Reinigen Sie die Sensoren. Diese Fehlermeldung wird auch angezeigt, wenn die Seitenbürsten nicht eingesetzt sind. Setzen Sie die Seitenbürsten dann ein.
F 3	Fehler "Staubbox" <ul style="list-style-type: none"> ■ Setzen Sie die Staubbox bis zum deutlichen Einrasten in den Saugroboter ein.
F 4	Fehler "Überlastung Antriebsräder" <ul style="list-style-type: none"> ■ Prüfen Sie, ob sich Schmutz an den Antriebsrädern abgesetzt hat. Entfernen Sie Fäden und Haare.
F 5	Fehler "Überlastung Bürsten" <ul style="list-style-type: none"> ■ Prüfen Sie, ob sich Schmutz an der Bürstenwalze und den Seitenbürsten abgesetzt hat. Reinigen Sie die Bürstenwalze und die Seitenbürsten.
F 6	Fehler "Überlastung Motor" <ul style="list-style-type: none"> ■ Leeren und reinigen Sie die Staubbox. Tauschen Sie den Abluftfilter aus.
F 7	Interner Systemfehler <ul style="list-style-type: none"> ■ Schalten Sie den Saugroboter aus und anschließend wieder ein (Schalter ON/OFF seitlich am Saugroboter drücken).
F 8	Fehler "Vorderrad verschmutzt" <ul style="list-style-type: none"> ■ Prüfen Sie, ob sich Schmutz an dem Vorderrad abgesetzt hat. Entfernen Sie Fäden und Haare und reinigen Sie das Vorderrad.

Kundendienst

Sollten Sie den Kundendienst benötigen, so wenden Sie sich an Ihren Miele Fachhändler oder den Miele Werkkundendienst unter der Telefonnummer:

Deutschland	0 800 22 44 622 (kostenfrei)
Österreich	050 800 300 (österreichweit zum Ortstarif)
Luxemburg	4 97 11-20/22
Schweiz	0 800 800 222

Garantiebedingungen

Die Garantiezeit des Saugroboters beträgt 2 Jahre.

Nähere Angaben zu den Garantiebedingungen in Ihrem Land erhalten Sie unter der oben stehenden Telefonnummer. Garantiebedingungen in Schriftform können Sie dort ebenfalls anfordern.

Zubehör

Urheberrecht und Lizenzen

Für die Bedienung und Steuerung des Saugroboters nutzt Miele Software.

Die urheberrechtlichen Befugnisse von Miele und weiterer betroffener Softwarelieferanten sind zu respektieren.

Miele und seine Lieferanten behalten sich jegliche Rechte an den Softwarekomponenten vor.

Insbesondere sind verboten:

- Vervielfältigung und Verbreitung.
- Erzeugung von Veränderungen und abgeleiteten Ständen.
- Dekompilierung, Rückwärtsentwicklung, Zerlegung und anderweitige Reduzierungen der Software.

In die Software sind auch unter GNU General Public License sowie unter weitere Open Source Lizenzen fallende Komponenten integriert.

Sie können eine Übersicht über die integrierten Open Source Komponenten nebst einer Kopie der jeweiligen Lizenz unter www.miele.com/device-software-licences erhalten.

Miele übergibt den Quellcode für alle Komponenten der unter der GNU General Public License und vergleichbaren Open Source Lizenzen lizenzierten Software.

Um einen solchen Quellcode zu erhalten, senden Sie eine E-Mail an info@miele.com.

en - Contents

Warning and Safety instructions	34
Guide to the appliance	39
Caring for the environment	41
Functions and features of the robot vacuum cleaner	42
Accessories supplied	42
Preparing for use	42
Insert the side brushes	42
Remove the protective foil	42
Place the batteries in the remote control	42
Switch on the robot vacuum cleaner	42
Connect the base station	42
Charge the rechargeable battery	43
Set the time of day	43
Define the area to be vacuumed	44
Use	44
Switching on and off	44
Starting vacuuming	44
Finish vacuuming: if vacuuming started from the base station	45
Finish vacuuming: if vacuuming started from somewhere in the room	45
Manually controlled vacuuming	45
Interrupting vacuuming	45
Manual navigation (without vacuuming)	45
Directing the robot vacuum cleaner to the base station	45
Finishing vacuuming manually	46
Vacuuming modes	46
Selecting the vacuuming mode	46
Setting the timer.....	47
Deactivating the timer	48
Deactivating the acoustic signals	48
Reducing the maximum crossing over height	48
Maintenance	49
Purchasing accessories	49
Ordering the correct accessories.....	49
Emptying the dust box.....	49
Cleaning the dust box.....	49
Replacing the exhaust filter.....	50
Cleaning the roller brush.....	50

Cleaning the side brushes	51
Cleaning the seal on the dust box	51
Replacing the seal on the dust box	51
Cleaning the front wheel	52
Cleaning the sensors	52
Changing the batteries in the remote control	52
Replacing the rechargeable battery	52
Storage	53
Cleaning and care	53
Problem solving guide	54
Fault messages	57
After sales service	58
Guarantee	58
Electrical connection for the UK	58
Copyright and licences	59

en - Warning and Safety instructions

This robot vacuum cleaner complies with current safety requirements. Inappropriate use can, however, lead to personal injury and damage to property.

To avoid the risk of accidents and damage to the robot vacuum cleaner, please read these instructions carefully before using it for the first time. They contain important information on its safety, operation and maintenance.

Keep these instructions in a safe place and ensure that new users are familiar with the content. Pass them on to any future owner.

Correct application

- ▶ This robot vacuum cleaner is intended for cleaning flooring in domestic households and similar working and residential environments.
- ▶ The robot vacuum cleaner is not intended for outdoor use.
- ▶ The robot vacuum cleaner must only be used for domestic household purposes to vacuum dry floor surfaces. Any other usage, modification or alteration is not supported by the manufacturer and could be dangerous.
- ▶ The robot vacuum cleaner can only be used by people with reduced physical, sensory or mental capabilities, or lack of experience or knowledge, if they are supervised whilst using it or have been shown how to use it in a safe way and understand and recognise the consequences of incorrect operation.

Safety with children

- ▶ Children under 8 years of age must be kept away from the robot vacuum cleaner unless they are constantly supervised.
- ▶ Children 8 years and older may only use the robot vacuum cleaner unsupervised if they have been shown how to use it safely and recognise and understand the consequences of incorrect operation.

- ▶ Children must not be allowed to clean or maintain the robot vacuum cleaner unsupervised.
- ▶ Please supervise children in the vicinity of the robot vacuum cleaner and do not let them play with it.
- ▶ Keep the rechargeable battery and the batteries for the remote control out of the reach of children.

Technical safety

- ▶ The Robot vacuum cleaner operates at 14.8 V.



It is classified as a class III appliance.

Class III appliances are supplied by a safety extra-low voltage (SELV) power source where the voltage is low enough to protect users from the risk of electrical shock.

- ▶ Before using the robot vacuum cleaner and the accessories supplied, check for any visible signs of damage. Do not use a damaged appliance or damaged accessories.
- ▶ Ensure that the connection data on the data plate of the robot vacuum cleaner and the base station (voltage and frequency) match the mains electricity supply exactly.
- ▶ The mains electrical plug must be fitted with an appropriate fuse.
- ▶ Reliable and safe operation of this robot vacuum cleaner can only be assured if its docking station has been connected to the mains electricity supply.
- ▶ While the robot vacuum cleaner is under guarantee, repairs should only be undertaken by a Miele authorised service technician. Otherwise the guarantee will be invalidated.
- ▶ Repairs should only be carried out by a Miele authorised service technician. Repairs and other work by unqualified persons can cause considerable danger to users.

en - Warning and Safety instructions

- ▶ Make sure that the mains electrical cable is not damaged, bent or twisted. Do not place any heavy items on top of it.
- ▶ Do not let the robot vacuum cleaner travel over the mains cable or other cables.
- ▶ Switch the robot vacuum cleaner off with the **OFF** switch on the side before cleaning / maintaining it. Also switch it off in this way if it is operating unusually.
- ▶ Only use the parts supplied (mains cable, power supply unit and base station) to charge the rechargeable battery.
- ▶ Batteries can leak corrosive fluids. Avoid contact with the eyes and skin. In the event of contact, rinse thoroughly with water and seek medical advice.
- ▶ Do not stick any labels on the base station infrared transmitter. Do not place any items in front of it.
- ▶ Do not cover the robot vacuum cleaner's sensors or the camera in the display.
- ▶ Do not immerse the robot vacuum cleaner or the parts supplied in water. Clean all parts with a dry or slightly damp cloth only.

Correct use

- ▶ Do not use the robot vacuum cleaner without the exhaust filter fitted.
- ▶ Remove all breakable or lightweight items from the floor and make sure that the robot vacuum cleaner cannot become entangled in cords, curtains, fringes or similar.
- ▶ Animals must be kept away from the robot vacuum cleaner. Do not allow animals to stand or sit on the robot vacuum cleaner.
- ▶ Do not use the robot vacuum cleaner to vacuum up anything which has been burning or is still glowing e.g. cigarettes, ashes or coal, whether glowing or apparently extinguished. Do not use it in the vicinity of a fireplace.

en - Warning and Safety instructions

- ▶ Do not use the robot vacuum cleaner to vacuum up any water, liquid or damp dirt. Wait until any freshly cleaned or shampooed carpets or floor coverings are completely dry before attempting to vacuum.
- ▶ Do not use the robot vacuum cleaner to vacuum toner dust. Toner, such as that used in printers and photocopiers, can conduct electricity.
- ▶ Do not use the robot vacuum cleaner to vacuum up any inflammable or combustible liquids or gases and do not use it in areas where such substances are stored.
- ▶ Do not allow loosely fitting clothes or long hair near the roller brush or other moving parts of the robot vacuum cleaner.

Handling the rechargeable battery and remote control batteries:

- ▶ Do not drop or throw the rechargeable battery. For safety reasons do not continue to use a rechargeable battery which has been dropped or damaged.
- ▶ Keep the rechargeable battery or the batteries away from naked flames or other heat sources. Do not heat the rechargeable battery or batteries or place them in direct sunlight.
- ▶ Do not dismantle the rechargeable battery.
- ▶ Do not cause a short circuit by bridging the contacts of the rechargeable battery or the batteries, either unintentionally or deliberately.
- ▶ Do not allow the rechargeable battery or the batteries to come into contact with liquids.
- ▶ Never continue to use the rechargeable battery if you notice an unusual smell from it, if liquid is leaking from it, it is significantly overheating or if it is discoloured or deformed. Dispose of the rechargeable battery immediately.
- ▶ Do not attempt to recharge the remote control batteries.

en - Warning and Safety instructions

► Disposing of batteries: Remove the rechargeable battery from the robot vacuum cleaner and the batteries from the remote control. Insulate metal contacts prior to disposal to avoid a short circuit. Dispose of the rechargeable battery and the batteries from the remote control in a designated collection/recycling bin for batteries. Do not dispose of them with the normal household waste.

Accessories

► Only use genuine accessories with the "Original Miele" logo on them. Otherwise the manufacturer cannot guarantee the safety of the product.

Miele cannot be held liable for damage caused by incorrect use or operation or by non-compliance with these Warning and Safety instructions.

Illustrations A, B and C for this section are on the pull-out pages in the back of these operating instructions.

A - Robot vacuum cleaner and base station

Top of the robot vacuum cleaner

- ① Camera
- ② Display
- ③ Sensors (collision protection)
- ④ Impact protection
- ⑤ **ON/OFF** switch
- ⑥ Power supply unit socket
- ⑦ Dust box
- ⑧ Dust box release button

Bottom of the robot vacuum cleaner

- ⑨ Side brushes
- ⑩ Battery compartment
- ⑪ Front wheel
- ⑫ Sensors (toppling protection)
- ⑬ Charging contacts
- ⑭ Drive wheels
- ⑮ Data plate
- ⑯ Roller brush holder
- ⑰ Roller brush
- ⑱ Dust box seal

Base station

- ① Power supply unit storage compartment
- ② Power supply unit socket (not visible)
- ③ Infrared transmitter
- ④ Charging contacts

en - Guide to the appliance

- ⑤ Cleaning brush storage compartment
- ⑥ Contact indicator

B and C - remote control and display

B - Remote control

- ① Start / Pause button (▶ ||)
- ② **Timer** button
- ③ **Spot** vacuuming mode button
- ④ **Corner** vacuuming mode button
- ⑤ **Base** button
- ⑥ **OK** confirmation button with direction buttons around it
- ⑦ **Turbo** vacuuming mode button
- ⑧ **Auto** standard vacuuming mode button
- ⑨ **Clock** button
- ⑩ **Power** button
- ⑪ Battery compartment cover

C - Display

- ① Camera
- ② Rechargeable battery status indicator
- ③ Clock display
- ④ Spot vacuuming mode indicator
- ⑤ Corner vacuuming mode indicator
- ⑥ Vacuuming mode selection sensor
- ⑦ Start / Pause sensor
- ⑧ Turbo vacuuming mode indicator
- ⑨ Auto standard vacuuming mode indicator
- ⑩ Timer indicator

Disposal of packing material

The packaging is designed to protect the robot vacuum cleaner from damage during transportation. The packaging materials used are selected from materials which are environmentally friendly for disposal and should be recycled.

Recycling the packaging reduces the use of raw materials in the manufacturing process and also reduces the amount of waste in landfill sites. Ensure that any plastic wrappings, bags, etc. are disposed of safely and kept out of the reach of babies and young children. Danger of suffocation.

Disposing of your old appliance

Electrical and electronic equipment often contain valuable materials. They also contain materials which, if handled or disposed of incorrectly, could be potentially hazardous to human health and to the environment. They are, however, essential for the correct functioning of your appliance. Please do not therefore dispose of it with your household waste.

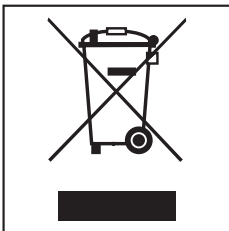

Please dispose of it at your local community waste collection / recycling centre, or contact your dealer for advice.

The lithium-ion rechargeable battery is located in the battery compartment on the bottom of the robot vacuum cleaner. Remove the rechargeable battery from the robot vacuum cleaner and the batteries from the remote control. Dispose of the rechargeable battery and the batteries in a designated collection bin for batteries.

Ensure that the vacuum cleaner presents no danger to children while being stored for disposal.

Functions and features of the robot vacuum cleaner

The robot vacuum cleaner is suitable for the daily cleaning of short pile carpets, fitted carpets and hard flooring.

Please observe the flooring manufacturer's cleaning and care instructions.

The robot vacuum cleaner is fitted with a camera and various sensors. During operation, the room plan as well as the items present in the room are recorded. The robot vacuum cleaner uses this data to create an efficient vacuuming plan of the surfaces to be vacuumed, which it can then vacuum autonomously.

Accessories supplied

- Two side brushes
- Two replacement exhaust filters
- Remote control / two batteries
- Base station, including a cleaning brush
- Power supply unit with connector
- Mains connection cable with plug
- Magnetic strip

Preparing for use

Diagrams 1 - 13 for this section are at the end of these operating instructions.

Insert the side brushes (dia. 01)

- Place the robot vacuum cleaner upside down on a level, clean surface.

Do not lift the robot vacuum cleaner by the area around the dust box as it can come loose.

- Press the two side brushes supplied firmly but carefully onto the pins provided. Ensure that they match up correctly with the **L** and **R** markings.

Remove the protective foil (dia. 02)

- Remove the protective foil from the base station and from the top of the robot vacuum cleaner.

Place the batteries in the remote control (dia. 03)

- Remove the battery compartment cover.
- Insert the two batteries supplied, making sure the polarity is correct.

Switch on the robot vacuum cleaner (dia. 04)

- Press the **ON** switch on the side of the robot vacuum cleaner.

The rechargeable battery status and the Auto standard vacuuming mode indicators will light up in the display.

After approx. 60 seconds the robot vacuum cleaner will switch into standby. The battery status indicator will continue to light up.

The robot vacuum cleaner is reactivated by pressing any button on the remote control or one of the two sensors in the robot vacuum cleaner display.

Connect the base station (dia. 05 - 09)

- Open the storage compartment at the back of the base station (dia. 05).

- Insert the power unit connector supplied into the socket at the top of the storage compartment (dia. 06)
- Connect the mains connection cable to the power supply unit and the mains plug to an electrical socket (dia. 07).

The contact indicator will light up red on the base station.

- Stow the power supply unit in the storage compartment in the base station and feed the mains connection cable through the slot (dia. 08).
- Place the base station on a level surface against a free wall. Ensure that there is an obstacle free distance of at least 1.5 m in front and 0.5 m to the right and left of the base station (dia. 09).

Charge the rechargeable battery (dia. 10)

The rechargeable battery is supplied not fully charged. It needs to be charged fully before first use.

The battery can also be charged when the robot vacuum cleaner is switched off (**OFF** switch). In this case, the vacuum cleaner indicators will not react.

- Connect the robot vacuum cleaner correctly to the charging contacts on the base station.

Do not lift the robot vacuum cleaner by the area around the dust box as it can come loose.

The base station contact indicator will go out as soon as the robot vacuum cleaner has been positioned correctly. The battery will charge and the battery status indicator will flash in the display.

The charging process takes up to 120 minutes and is complete when the battery status indicator in the display lights up green. You can then vacuum for up to two hours.

You can also charge the battery without using the base station directly via the power supply unit.

- Insert the power supply unit connector into the socket on the side of the robot vacuum cleaner (dia. 11).
- Connect the mains connection cable to the power supply unit and the mains plug to an electrical socket (dia. 07).

Rechargeable battery status indicator in the display

Red	charged capacity approx. 0% - 20%
Orange	charged capacity approx. 20% - 50%
Green	charged capacity approx. 50% - 100%

Set the time of day (dia. 12)

Use the remote control to set the clock.

- Press the **Clock** button for three seconds.

The hour indicator will flash in the clock display on the robot vacuum cleaner.

- Press the + or - direction button to set the current hour.

- Press the **OK** button to confirm your selection.

The minutes indicator will flash in the clock display on the robot vacuum cleaner.

- Press the + or - direction button to set the current minutes.
- Press the **OK** button to confirm your selection.

If you want to alter the time of day, proceed as described above.

Define the area to be vacuumed (dia. 13)

The robot vacuum cleaner is 88 mm high. Any items which are to be vacuumed under should have a minimum clearance of 90 mm.

You can define any areas which the robot vacuum cleaner should not have access to.

- Place the magnetic strip supplied with the groove facing downwards on the floor.

The robot vacuum cleaner will not cross over the magnetic strip.

Adhesive strips are supplied for permanent fixing.

Additional magnetic strips are available to order from Miele or online at www.miele-shop.com.

Use

Always watch the robot vacuum cleaner when it is vacuuming new surroundings for the first time. This way you will be able to detect and remove any problematic obstacles or define the area they are in with the magnetic strip.

Switching on and off

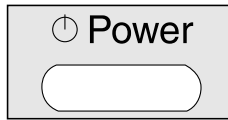

- Press the **Power** button on the remote control.

The display will be activated.

Starting vacuuming

There are two ways to start vacuuming in the **Auto** standard vacuuming mode.

Option 1 (Remote control)



- Press the ▶ || button.

Option 2 (Display)



- Press the ▶ || sensor in the display.

The area to be vacuumed will be cleaned.

Finish vacuuming: if vacuuming started from the base station

The robot vacuum cleaner will return to the base station automatically and recharge.

The robot vacuum cleaner will return to the base station and recharge even when there is low battery capacity.

II will appear in the clock display. The robot vacuum cleaner will then continue vacuuming from the point at which it was interrupted.

Finish vacuuming: if vacuuming started from somewhere in the room

The robot vacuum cleaner will return to its starting point and switch into standby.

The robot vacuum cleaner will stand still when there is low battery capacity. You should then recharge it.

Manually controlled vacuuming

You can use the direction buttons on the remote control to vacuum a particular area of the room.

- While the robot vacuum cleaner is vacuuming, press and hold one of the direction buttons.

The robot vacuum cleaner will turn in the desired direction.

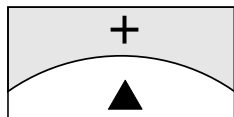

- Press and hold the + direction button.

The robot vacuum cleaner will travel in the desired direction and continue to vacuum.

Interrupting vacuuming



- Press the ▶ || button on the remote control.

Press the button again to continue vacuuming.

Manual navigation (without vacuuming)

You can use the direction buttons on the remote control to direct the robot vacuum cleaner to a specific area of the room.

- Press and hold one of the direction buttons.

The robot vacuum cleaner will travel in the desired direction without vacuuming.

You cannot direct the robot vacuum cleaner manually to the base station in order to recharge it.

Directing the robot vacuum cleaner to the base station

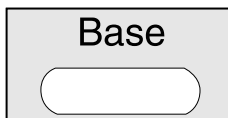

- Press the **Base** button on the remote control.

The robot vacuum cleaner will travel to the base station and recharge. The base station contact indicator will go out.

Finishing vacuuming manually

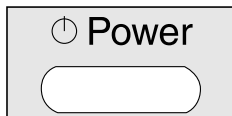

- Press the **Power** button on the remote control.

The robot vacuum cleaner will switch into standby automatically after approx. 60 seconds. The display will be deactivated. The battery capacity status indicator will continue to light up.

You can switch the robot vacuum cleaner into standby before 60 seconds is up by pressing the **Power** button again.

The robot vacuum cleaner is reactivated by pressing any button on the remote control or one of the two sensors in the robot vacuum cleaner display.

Vacuuming modes

There are four different vacuuming modes.

Auto



Standard vacuuming mode for normally soiled flooring.

Spot



Targeted vacuuming of an area approx. 1.8 x 1.8 m around the selected starting point of the robot vacuum cleaner.

Corner



For vacuuming normally soiled flooring (see **Auto**). Additional edge vacuuming after returning the starting point.

Turbo

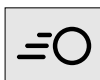

For vacuuming lightly soiled flooring with a short vacuuming duration.

Selecting the vacuuming mode

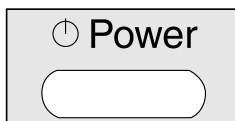

- Press the **Power** button on the remote control.

There are two ways of selecting the vacuuming mode.

Option 1 (Remote control)

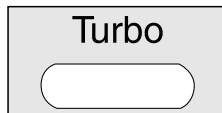
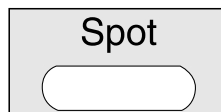
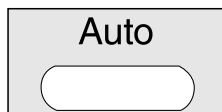

- Press the button for the vacuuming mode you want. The corresponding vacuuming mode symbol will light up in the display.

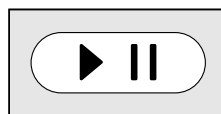

- To start vacuuming, press the ▶ || button on the remote control or the ▶ || sensor in the display.

Option 2 (Display)



- Press the ^ sensor repeatedly until the symbol for the vacuuming mode you want lights up.

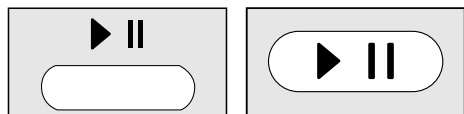

- To start vacuuming, press the ▶ || button on the remote control or the ▶ || sensor in the display.

Setting the timer

(only possible if the clock has been set)

If you would like the robot vacuum cleaner to start at the same time every day, you can save the start time and vacuuming mode you want to memory.

You can also use the robot vacuum cleaner to vacuum in the dark. However, please be aware that vacuuming may be less thorough. The camera needs light to enable it to navigate without restriction.

Use the remote control to set the timer.

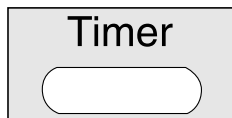

- Press the **Timer** button for at least three seconds.

The Timer ⌚ and the hour indicators will flash in the display.

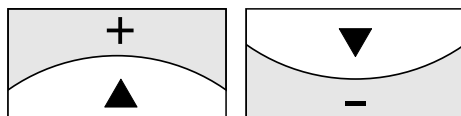

- Press the + or - direction button to set the hour you want.



- Press the **OK** button to confirm your selection.

The Timer ⌚ and the minutes indicators will flash in the display.

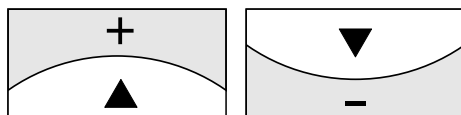

- Press the + or - direction button to set the minutes you want.



- Press the **OK** button to confirm your selection.

- On the remote control, press the button for the vacuuming mode you want or the direction buttons until the symbol for the vacuuming mode you want flashes.



- Press the **OK** button to confirm your selection.

The settings will be displayed for approx. three seconds. The robot vacuum cleaner will now start to vacuum at the same time each day.

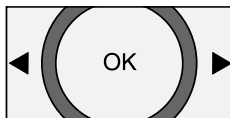

- Press the **OK** button on the remote control for at least three seconds.

OFF will appear briefly in the clock display.

Acoustic signals for fault messages cannot be deactivated.

The Timer indicator ⌚ lights up to show that the timer has been activated.

To alter the entries, proceed as described previously.

Deactivating the timer



- Press the **Timer** button on the remote control briefly.

The Timer indicator ⌚ will go out.

Activating the timer / displaying a set start time



- Press the **Timer** button on the remote control briefly.

The Timer indicator ⌚ lights up, the set start time is shown briefly and the robot vacuum cleaner will start vacuuming at the set start time.

Deactivating the acoustic signals

The acoustic signals are activated as standard. You can deactivate and then reactivate them.

Reducing the maximum crossing over height

The robot vacuum cleaner is set as standard so that it can negotiate a height of up to 20 mm.

This allows it to vacuum carpets, cross over thresholds, etc.

If you would like to reduce this height (down to approx. 6 mm) in order to protect chair or table legs, or lamps for example, you can deactivate the factory default setting.

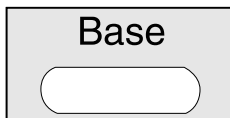

- Press the **Base** button on the remote control for at least three seconds.

LO will appear in the clock display.

Press the **Base** button again for at least three seconds if you want to reactivate the maximum crossing over height of 20 mm. **HI** will appear in the clock display.

Maintenance

 Before any maintenance work switch the robot vacuum cleaner off with the **OFF** switch on the side.

Only use genuine accessories with the "Original Miele" logo on them. This will ensure that the suction power of the robot vacuum cleaner is maintained, giving the best possible cleaning results.

Purchasing accessories

Original Miele accessories can be ordered from Miele, your Miele retailer or online at:



Ordering the correct accessories

Original Miele accessories are identified by the "Original Miele" logo on the packaging.

ORIGINAL
Miele

Emptying the dust box

Empty the dust box of the robot vacuum cleaner after each use.

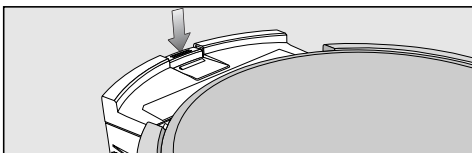

- Press the dust box release button and remove the dust box.

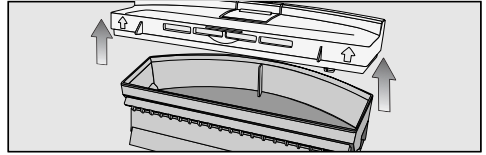

- Remove the lid from the dust box.
- Empty the dust box.

The contents of the box can be disposed of with the normal household waste, providing it contains general household dust only.

Cleaning the dust box

Clean the dust box of the robot vacuum cleaner after each use.

There is a storage compartment for the cleaning brush on the top of the base station.

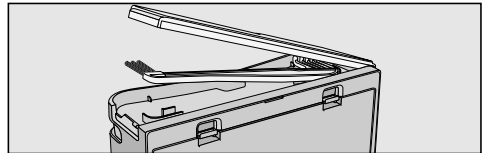

- Open the storage compartment and remove the cleaning brush.

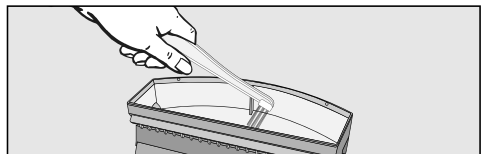

- Clean the dust box with the brush end of the cleaning brush.

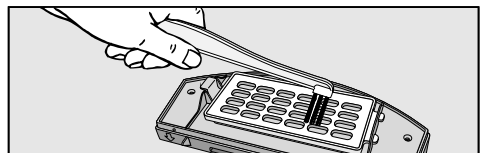

- Clean the bottom of the lid and also the filter grille using the brush end of the cleaning brush.

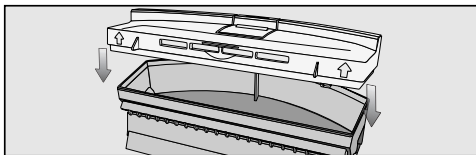

- Close the lid of the dust box making sure it clicks into place.
- Replace the dust box in the robot vacuum cleaner, making sure it clicks into position.

Replacing the exhaust filter

Replace the exhaust filter in the robot vacuum cleaner after approx. three months. Two replacement exhaust filters are supplied.

The exhaust filter is in the bottom of the dust box lid.

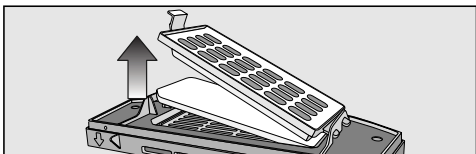

- Unclip the filter grille and replace the exhaust filter.
- Close the filter grille making sure it clicks into position.

Cleaning the roller brush

- Remove the dust box and place the robot vacuum cleaner upside down on a level, clean surface.

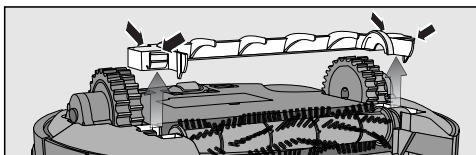

- Remove the roller brush cover.

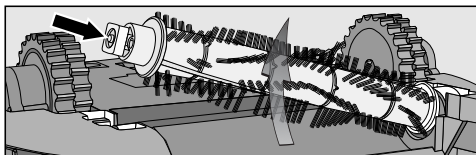

- Remove the roller brush, taking care not to lose the square guide.

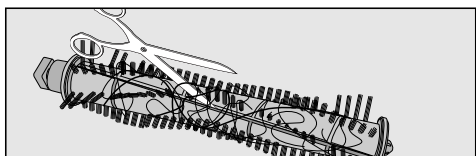

- Use scissors to cut any threads or hairs which have wound around the roller brush. There is a groove on the roller to guide you.

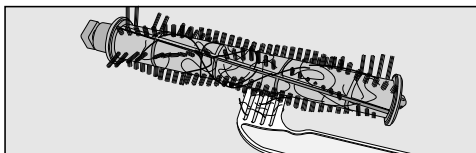

- Remove the threads and hairs with the comb end of the cleaning brush.

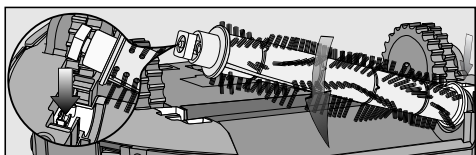

- Replace the roller brush. Make sure you position it carefully and that the square guide is attached.

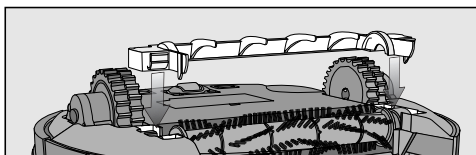

- Lock the cover making sure it clicks into position.

- Replace the dust box in the robot vacuum cleaner, making sure it clicks into position.

In order to continue to achieve the best possible cleaning results replace the roller brush with a new one after approx. two years.

Cleaning the side brushes

- Place the robot vacuum cleaner upside down on a level, clean surface.

Do not lift the robot vacuum cleaner by the area around the dust box as it can come loose.

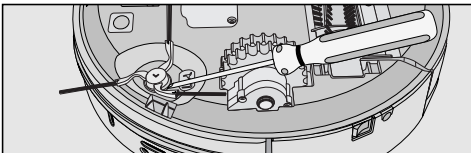

- Lift off the side brushes using a flat head screwdriver, for example.
- Remove the threads and hairs with the comb end of the cleaning brush.

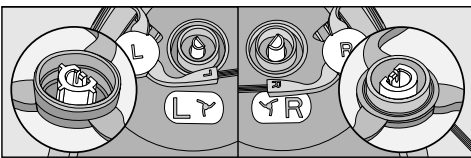

- Press the two side brushes firmly but carefully onto the pins provided. Ensure that they match up correctly with the **L** and **R** markings.

In order to continue to achieve the best possible cleaning results replace the side brushes with new ones after approx. one year.

Cleaning the seal on the dust box

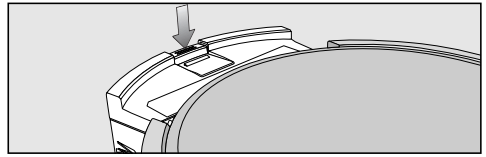

- Press the dust box release button and remove the dust box.
- Clean the seal on the bottom of the dust box with a damp cloth.
- Replace the dust box in the robot vacuum cleaner, making sure it clicks into position.

In order to continue to achieve the best possible cleaning results replace the seal with a new one after approx. one year.

Replacing the seal on the dust box

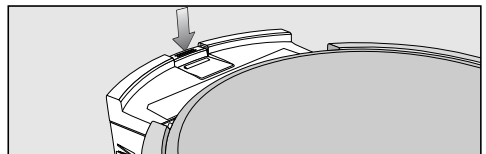

- Press the dust box release button and remove the dust box.

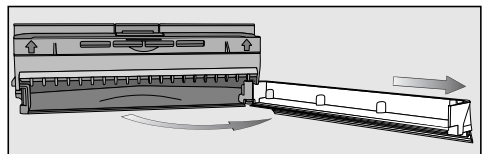

- Unclip the seal from the dust box and carefully swing it out until it detaches from the dust box.

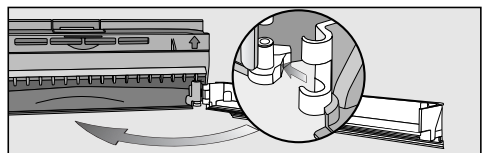

- Attach the new seal to the side and clip it into position.
- Replace the dust box in the robot vacuum cleaner, making sure it clicks into position.

Cleaning the front wheel

- Place the robot vacuum cleaner upside down on a level, clean surface.

Do not lift the robot vacuum cleaner by the area around the dust box as it can come loose.



- Unclip the cover.
- Remove the front wheel.

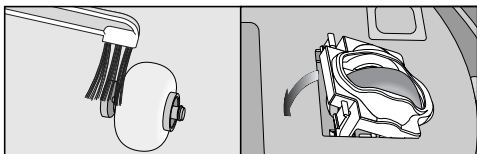

- Remove any threads and hairs and clean the front wheel with the brush end of the cleaning brush.
- Replace the front wheel and close the cover making sure it clicks into position.

Cleaning the sensors

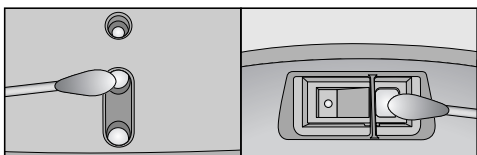

- Carefully clean the sensors on the side and the bottom of the robot vacuum cleaner using a dry cotton wool bud.

Changing the batteries in the remote control

The remote control requires two 1.5 V (AAA) batteries.

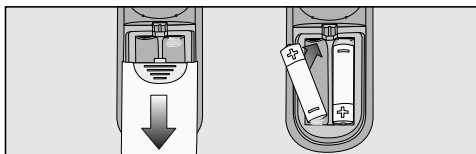

- Remove the battery compartment cover.
- Replace the batteries making sure the polarity is correct.

Replacing the rechargeable battery

Keep a spare original Miele lithium-ion rechargeable battery to hand for your Scout RX1.

- Place the robot vacuum cleaner upside down on a level, clean surface.

Do not lift the robot vacuum cleaner by the area around the dust box as it can come loose.

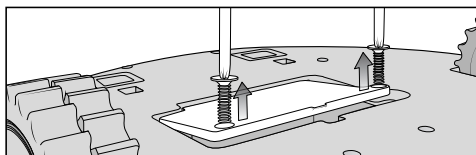

- Unscrew the cover of the rechargeable battery compartment on both sides with a cross-headed screwdriver.

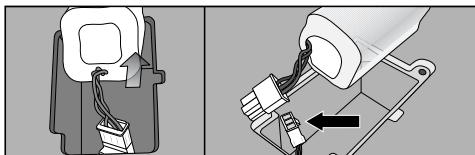

- Carefully remove the rechargeable battery, pressing the lug on the contact to release it.

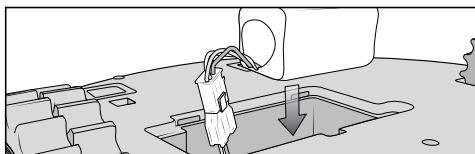

- Insert the new rechargeable battery.
- Replace the cover of the rechargeable battery compartment.
- Dispose of the old rechargeable battery in a designated collection/recycling bin for batteries.

Storage

⚠ Before storing the robot vacuum cleaner, switch it off with the **OFF** switch on the side.

If the robot vacuum cleaner is not going to be used for a long period of time, make sure it is stored in a well ventilated, cool place.

Cleaning and care

Maintaining the robot vacuum cleaner and accessories

⚠ Before cleaning the robot vacuum cleaner, switch it off with the **OFF** switch on the side.

The robot vacuum cleaner and all plastic accessories can be cleaned with a dry or a slightly damp cloth, or with a proprietary cleaner suitable for plastic.

⚠ Do not use abrasive cleaning agents, glass cleaning agents, all-purpose cleaners or oil-based conditioning agents.

⚠ Do not immerse the robot vacuum cleaner or any accessories supplied with it in water.

Problem solving guide

 Before trying to solve any problems with the robot vacuum cleaner, switch it off with the **OFF** switch on the side.

Problem	Cause and remedy
The robot vacuum cleaner switches itself off after it has been switched on using the Power button.	<p>The rechargeable battery is not sufficiently charged.</p> <ul style="list-style-type: none"> ■ Recharge it.
The robot vacuum cleaner does not react.	<p>The robot vacuum cleaner is switched off.</p> <ul style="list-style-type: none"> ■ Press the ON switch on the side of the robot vacuum cleaner to switch it on.
	<p>The batteries in the remote control have been inserted incorrectly.</p> <ul style="list-style-type: none"> ■ Make sure the polarity is correct.
	<p>The batteries in the remote control are dead.</p> <ul style="list-style-type: none"> ■ Replace the batteries.
	<p>The signal between the infrared transmitter on the vacuum cleaner and the remote control is broken.</p> <ul style="list-style-type: none"> ■ Clean both parts carefully with a soft, dry cloth and make sure that no items disrupt the signal.
	<p>The remote control is too near to the robot vacuum cleaner or too far away from it.</p> <ul style="list-style-type: none"> ■ Increase or decrease the distance and when using the remote control direct it towards the robot vacuum cleaner.

Problem	Cause and remedy
The cleaning result is poor.	The dust box is full. ■ Empty and clean the dust box.
	The roller brush is dirty. ■ Clean the roller brush.
	The dust box seal is dirty. ■ Clean the dust box seal.
	The exhaust filter is dirty. ■ Replace the exhaust filter.
	The roller brush has worn out. ■ Replace the roller brush.
	The dust box seal has worn out. ■ Replace the dust box seal.
	The side brushes have worn out. ■ Replace the side brushes.
The robot vacuum cleaner is not charging.	The base station / robot vacuum cleaner is not connected to the electricity supply correctly. ■ Connect the base station exactly as described in these operating instructions. Do the same for the robot vacuum cleaner, see "Preparing for use - Charge the rechargeable battery".

Problem	Cause and remedy
<p>The robot vacuum cleaner does not return to the base station after vacuuming.</p>	<p>The Auto standard vacuuming mode was started somewhere in the room.</p> <ul style="list-style-type: none"> ■ The robot vacuum cleaner will return to its starting point.
	<p>The Spot vacuuming mode has been selected.</p> <ul style="list-style-type: none"> ■ The robot vacuum cleaner will return to its starting point.
	<p>There is insufficient light for the robot vacuum cleaner to navigate.</p> <ul style="list-style-type: none"> ■ Provide sufficient lighting.
	<p>The base station is not connected correctly.</p> <ul style="list-style-type: none"> ■ Connect the base station exactly as described in these operating instructions.
	<p>The sensors on the robot vacuum cleaner are dirty.</p> <ul style="list-style-type: none"> ■ Clean the sensors carefully using a dry cotton wool bud.
	<p>The signal between the infrared transmitter on the base station and the vacuum cleaner is broken.</p> <ul style="list-style-type: none"> ■ Clean both parts carefully with a soft, dry cloth and make sure that no items disrupt the signal.
	<p>Obstacles on the floor which is to be vacuumed can impede navigation.</p> <ul style="list-style-type: none"> ■ Watch the robot vacuum cleaner during vacuuming. ■ Remove any obstructions. ■ Define the area they are in with the magnetic strip. ■ Reduce the maximum crossing over height, see "Use - Reducing the maximum crossing over height".

Fault messages

 Before resolving any faults with the robot vacuum cleaner, switch it off with the **OFF** switch on the side.

Fault messages are shown in the clock indicator of the robot vacuum cleaner's display.

Problem	Cause and remedy
F 1	"Wheel raised" <ul style="list-style-type: none"> ■ Place the robot vacuum cleaner on a level floor surface.
F 2	"Dirty sensors" <ul style="list-style-type: none"> ■ Clean the sensors. This fault message will also appear if the side brushes are not fitted. In this case, fit the side brushes.
F 3	"Dust box" <ul style="list-style-type: none"> ■ Replace the dust box in the robot vacuum cleaner, making sure it clicks into position.
F 4	"Drive wheels overloaded" <ul style="list-style-type: none"> ■ Check whether the drive wheels have become dirty. Remove any threads and hairs.
F 5	"Brushes overloaded" <ul style="list-style-type: none"> ■ Check whether the roller brush and the side brushes have become dirty. Clean the roller brush and the side brushes.
F 6	"Motor overloaded" <ul style="list-style-type: none"> ■ Empty and clean the dust box. Replace the exhaust filter.
F 7	"Internal system fault" <ul style="list-style-type: none"> ■ Switch the robot vacuum cleaner off and then back on again (press the ON/OFF switch on the side).
F 8	"Front wheel dirty" <ul style="list-style-type: none"> ■ Check the front wheel for debris. Remove any threads and hair and clean the front wheel.

After sales service

In the event of a fault that you cannot easily remedy, please contact your Miele Dealer or Miele (see end of booklet for contact details).

Please note that telephone calls may be monitored or recorded for training purposes (UK only).

Guarantee

In the U.K. the appliance is guaranteed for 2 years from the date of purchase. However, you must activate your cover by calling 0330 160 6640 or registering online at www.miele.co.uk.

For information on the appliance guarantee specific to your country please contact Miele. See end of booklet for contact details.

Electrical connection for the UK

All electrical work should be carried out by a suitably qualified and competent person in strict accordance with current national and local safety regulations (BS 7671 in the UK). The voltage and frequency are given on the data plate located underneath the vacuum cleaner. Please ensure that these match the household mains supply. The fuse rating is quoted on the plug. The appliance is supplied with a cable and moulded plug ready for connection to a 230-240 V/50 Hz a.c. single phase supply.

Non-rewireable plugs BS 1363

The fuse cover must be re-fitted when changing the fuse, and if the fuse cover is lost the plug must not be used until a suitable replacement is obtained. The colour of the correct replacement cover is that of the coloured insert in the base of the plug, or the colour that is embossed in words on the base of the plug, (as applicable to the design of plug fitted). Replacement fuses should be ASTA approved to BS1362 and have the correct rating. Replacement fuses and fuse covers may be purchased from your local electrical supplier.

Accessories

Copyright and licences

Miele uses software to operate and control the robot vacuum cleaner.

The copyright authorisation from Miele and other relevant software suppliers must be respected.

Miele and their suppliers reserve the rights to the software components.

In particular the following are prohibited:

- copying and distribution,
- modifications and derivations,
- decompilation, reverse engineering, disassembling and other such reductions of software.

Components which fall under GNU General Public Licence and further Open Source licences are integrated into the software.

An overview of the integrated Open Source components and a copy of the current licence can be obtained at www.miele.com/device-software-licences. You will need to enter the specific product name.

Miele will provide the source code for all components of software licensed under the GNU General Public Licence and comparable Open Source licences.

For source code requests, please email info@miele.com.

fr - Table des matières

Consignes de sécurité et mises en garde	62
Description de l'appareil	67
Votre contribution à la protection de l'environnement	69
Fonctionnement et caractéristiques de l'aspirateur robot	70
Accessoires fournis	70
Avant utilisation	70
Monter les brosses latérales	70
Retirer les protections	70
Installer les piles de la télécommande	70
Allumer l'aspirateur robot	70
Brancher la base de chargement	71
Charger la batterie	71
Régler l'heure	72
Délimiter un périmètre de nettoyage	72
Utilisation	72
Mise en marche et arrêt	72
Lancer le nettoyage	72
Terminer le nettoyage lors du démarrage de la base de chargement	73
Terminer le nettoyage lors du démarrage libre dans la pièce	73
Navigation télécommandée pendant le nettoyage	73
Interrompre le nettoyage.....	73
Navigation télécommandée hors période de nettoyage.....	73
Retour à la base de chargement.....	74
Fin de navigation télécommandée pendant le nettoyage.....	74
Modes de nettoyage	74
Sélectionner un mode de nettoyage.....	74
Régler le départ différé (Timer)	75
Désactiver le départ différé (Timer).....	76
Désactiver la signalisation sonore	76
Abaisser la hauteur du dénivelé.....	76
Maintenance	77
Où trouver les accessoires ?.....	77
Quels accessoires choisir ?	77
Vider le bac à poussières.....	77
Nettoyer le bac à poussières	78
Remplacer le filtre d'évacuation	78
Nettoyer la brosse cylindrique	78

Nettoyer les brosses latérales	79
Nettoyer la lèvre d'étanchéité du bac à poussières.....	80
Changer la lèvre d'étanchéité du bac à poussières.....	80
Nettoyer la roue avant.....	80
Nettoyer les capteurs	81
Changer les piles de la télécommande.....	81
Remplacer la batterie	81
Rangement	81
Entretien	82
En cas d'anomalie	83
Messages d'erreur	86
Service après vente	87
Conditions de garantie	87
Droits d'auteur et licences	88

fr - Consignes de sécurité et mises en garde

Cet aspirateur robot répond aux réglementations de sécurité en vigueur. Toute utilisation non conforme peut entraîner des dommages corporels et matériels.

Lisez attentivement ce mode d'emploi avant d'utiliser l'aspirateur robot pour la première fois. Il contient des informations importantes sur la sécurité, l'utilisation et l'entretien de votre aspirateur robot. Vous vous protégerez et éviterez de détériorer votre aspirateur robot.

Conservez ce mode d'emploi et veuillez le remettre en cas de cession de cet appareil.

Utilisation conforme

- ▶ Cet aspirateur robot est destiné à une utilisation à la maison ou de type domestique.
- ▶ Cet aspirateur robot ne convient pas à une utilisation en extérieur.
- ▶ Utilisez cet aspirateur robot dans le cadre domestique uniquement, pour nettoyer des poussières sèches. N'utilisez pas cet aspirateur robot sur les hommes et les animaux. Toute autre application, adaptation ou modification de cet appareil est interdite.
- ▶ Les personnes qui en raison de déficiences physiques, sensorielles ou mentales, de leur inexpérience ou de leur ignorance, ne peuvent pas utiliser cet aspirateur robot en toute sécurité ne doivent pas l'utiliser sans la surveillance et les instructions d'une personne responsable.

Précautions à prendre avec les enfants

- ▶ Tenez les enfants de moins de huit ans éloignés de l'appareil à moins qu'ils ne soient sous étroite surveillance.

- ▶ Les enfants à partir de huit ans sont autorisés à utiliser l'appareil sans surveillance uniquement si vous leur avez expliqué comment l'utiliser sans danger. Les enfants doivent être en mesure d'appréhender et de comprendre les risques encourus en cas de mauvaise manipulation.
- ▶ Les enfants ne sont pas autorisés à procéder au nettoyage ou à la maintenance de l'appareil hors de la surveillance d'un adulte.
- ▶ Ne laissez pas les enfants sans surveillance à proximité de l'appareil. Ne les laissez pas jouer avec l'appareil.
- ▶ Ne laissez pas les enfants manipuler les piles de la télécommande ou la batterie.

Sécurité technique

- ▶ L'aspirateur robot fonctionne sur 14,8 V.



L'aspirateur robot est un appareil de la classe de protection III. Appareil à très basse tension de sécurité (TBTS) avec dispositif de protection contre les chocs électriques et blocage des niveaux de tension supérieurs à la TBTS.

- ▶ Au moment de la livraison, vérifiez que ni votre aspirateur robot ni ses accessoires ne présentent de dommage apparent. N'utilisez jamais un appareil qui présente des dommages.
- ▶ Comparez les données de raccordement indiquées sur la plaque signalétique de l'appareil (tension et fréquence) avec celles du réseau. Ces données doivent absolument coïncider.
- ▶ La prise électrique doit être protégée par un fusible 10 A ou 16 A.
- ▶ Seul un raccordement de la base de chargement au réseau électrique public permet de garantir un fonctionnement sûr et fiable de l'aspirateur robot.

fr - Consignes de sécurité et mises en garde

- ▶ Pendant la période de garantie, seul un service après-vente agréé par le fabricant est habilité à réparer l'aspirateur robot, faute de quoi tout bénéfice de la garantie est perdu en cas de panne ultérieure.
- ▶ Les réparations ne doivent être effectuées que par des techniciens Miele agréés. Les réparations non conformes peuvent entraîner de graves dangers pour l'utilisateur.
- ▶ N'abîmez, ne pliez et ne tordez jamais les câbles électriques. Ne posez jamais d'objets lourds dessus.
- ▶ Ne passez pas l'aspirateur robot sur les câbles électriques.
- ▶ Eteignez l'aspirateur robot avant chaque opération de maintenance ou de nettoyage en appuyant sur le bouton **OFF** situé sur le côté. Procédez de même en cas de dysfonctionnement.
- ▶ Pour recharger la batterie, utilisez exclusivement les accessoires fournis (câble électrique, bloc d'alimentation et base de chargement).
- ▶ Le liquide corrosif qui se trouve dans les piles est susceptible de s'écouler. Evitez tout contact de ce liquide avec les yeux et la peau ! En cas de contact, rincez à l'eau claire puis appelez aussitôt les secours !
- ▶ Ne collez aucun autocollant sur le capteur à infrarouge et n'intercalez aucun objet susceptible de gêner la transmission.
- ▶ Ne couvrez jamais les capteurs de l'aspirateur robot ou l'objectif.
- ▶ Ne plongez jamais l'aspirateur robot ou les accessoires dans l'eau. Nettoyez tous les éléments avec un chiffon sec ou légèrement humide.

Précautions d'utilisation

- ▶ N'utilisez jamais l'aspirateur robot sans filtre.

fr - Consignes de sécurité et mises en garde

- ▶ Enlevez du sol tous les objets fragiles ou susceptibles de se renverser et veillez à ce que l'aspirateur robot ne se prenne pas dans des rideaux, cordages, franges ou autres obstacles susceptibles de le bloquer.
- ▶ Empêchez les animaux de s'approcher de l'aspirateur robot. Ne les laissez pas monter ou s'asseoir dessus.
- ▶ Veillez à ce que l'aspirateur robot ne ramasse pas d'objets incandescents ou qui semblent éteints tels que des mégots, des cendres ou du charbon. N'utilisez pas votre appareil à proximité d'une cheminée.
- ▶ L'aspirateur robot ne doit pas nettoyer de liquides ou de poussières contenant de l'humidité ! Laissez sécher complètement les tapis et moquettes qui ont été shampouinés avant que l'aspirateur robot ne se déplace dessus.
- ▶ Ne nettoyez pas de toner ! Le toner utilisé pour les imprimantes et les photocopieurs par exemple peut être conducteur.
- ▶ Ne nettoyez pas de produits ni de gaz inflammables ou explosifs. N'utilisez pas l'aspirateur robot dans les locaux où sont stockés ces produits.
- ▶ Attention aux vêtements amples et aux cheveux longs qui risquent de s'emmêler dans la brosse cylindrique ou autres éléments mobiles de l'aspirateur robot.

A savoir avant de manipuler la batterie de l'aspirateur robot et les piles de la télécommande :

- ▶ Ne laissez pas tomber la batterie et ne la jetez pas. Pour des raisons de sécurité, une batterie tombée ou endommagée ne doit plus être utilisée.
- ▶ N'exposez pas la batterie ou les piles au feu ou à d'autres sources de chaleur. Ne réchauffez pas la batterie ou les piles. Ne les/ l'exposez pas à la lumière directe du soleil.
- ▶ Ne démontez pas la batterie.

fr - Consignes de sécurité et mises en garde

- ▶ Ne provoquez pas de court-circuit de la batterie en pontant les contacts intentionnellement ou par mégarde.
- ▶ Ne placez pas la batterie ou les piles en contact avec des liquides.
- ▶ N'utilisez en aucun cas la batterie si vous vous apercevez qu'une odeur inhabituelle s'en dégage, que du liquide en ressort, qu'elle chauffe fortement ou qu'elle se décolore ou se déforme. La batterie doit être immédiatement éliminée.
- ▶ Ne mettez jamais les piles de la télécommandes à charger.
- ▶ Pour vous débarrasser de la batterie et des piles de la télécommande, sortez-les de l'aspirateur robot. Avant de les éliminer, isolez les contacts métalliques de la batterie pour éviter tout court-circuit. Déposez la batterie et les piles dans un point de collecte dédié de votre commune. Ne jetez jamais les piles ou la batterie avec vos ordures ménagères.

Accessoires

- ▶ N'utilisez que des filtres et des accessoires portant le logo "Original Miele". Le fabricant peut garantir votre sécurité dans ces conditions exclusivement.

Miele ne peut pas être tenu pour responsable pour les dommages qui résulteraient d'une mauvaise utilisation et qui iraient à l'encontre des consignes de sécurité.

Les croquis A, B et C mentionnés au chapitre "Description de l'appareil" se trouvent dans le dépliant placé en fin de mode d'emploi.

A - Aspirateur robot et base de chargement

Partie supérieure de l'aspirateur robot

- ① Objectif de prise de vue
- ② Ecran
- ③ Capteurs (protection anti-collisions)
- ④ Protection anti-chocs
- ⑤ Bouton Marche/Arrêt (**ON / OFF**)
- ⑥ Prise du bloc d'alimentation
- ⑦ Bac à poussières
- ⑧ Touche de déverrouillage du bac à poussières

Partie inférieure de l'aspirateur robot

- ⑨ Brosses latérales
- ⑩ Compartiment de rangement des piles
- ⑪ Roue avant
- ⑫ Capteurs (protection anti-chutes)
- ⑬ Contacts du chargeur
- ⑭ Roues motrices
- ⑮ Plaque signalétique
- ⑯ Support de brosse
- ⑰ Brosse cylindrique
- ⑱ Lèvre d'étanchéité du bac à poussières

Base de chargement

- ① Compartiment de rangement du bloc d'alimentation
- ② Prise du bloc d'alimentation (non visible sur le croquis)
- ③ Emetteur infrarouge
- ④ Contacts du chargeur

fr - Description de l'appareil

- ⑤ Compartiment de rangement des brosses de nettoyage
- ⑥ Signal de contact

B et C - Télécommande et écran

B - Télécommande

- ① Touche Départ / Pause (▶ ||)
- ② Touche départ différé **Timer**
- ③ Touche du mode de nettoyage Zone restreinte / **Spot**
- ④ Touche du mode de nettoyage Coins / **Corner**
- ⑤ Touche retour à la **Base**
- ⑥ Touche de confirmation **OK** avec flèches de navigation
- ⑦ Touche du mode de nettoyage **Turbo**
- ⑧ Touche du mode de nettoyage standard **Auto**
- ⑨ Touche heure / **Clock**
- ⑩ Touche Mise en marche / **Power**
- ⑪ Couvercle de protection des piles

C - Ecran

- ① Objectif de prise de vue
- ② Témoin de charge de la batterie
- ③ Affichage horaire
- ④ Affichage d'activation du mode Zone restreinte / Spot
- ⑤ Affichage d'activation du mode Coins / Corner
- ⑥ Zone tactile de choix du mode de nettoyage
- ⑦ Zone tactile Start / Pause
- ⑧ Affichage d'activation du mode Turbo
- ⑨ Affichage d'activation du mode standard Auto
- ⑩ Affichage du départ différé (Timer)

Votre contribution à la protection de l'environnement

Nos emballages

Nos emballages protègent votre aspirateur robot des dommages qui peuvent survenir pendant le transport. Nous les sélectionnons en fonction de critères écologiques qui permettent de les recycler.

En participant au recyclage de vos emballages, vous contribuez à économiser les matières premières et à réduire le volume des déchets. Votre revendeur reprend vos emballages.

Votre ancien appareil

Les appareils électriques et électroniques dont on se débarrasse contiennent souvent des matériaux précieux. Cependant, ils contiennent aussi des substances toxiques nécessaires au bon fonctionnement et à la sécurité des appareils. Si vous déposez ces appareils usagés avec vos ordures ménagères ou les manipulez de manière inadéquate, vous risquez de nuire à votre santé et à l'environnement. Ne jetez jamais vos anciens appareils avec vos ordures ménagères !

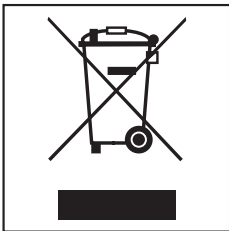

Faites appel au service d'enlèvement mis en place par votre commune, déposez votre ancien appareil dans un point de collecte ou renseignez-vous auprès de votre revendeur.

La batterie Lithium-Ion se trouve dans le compartiment qui loge la batterie sous l'aspirateur robot. Retirez les piles de l'accumulateur et de la télécommande avant de les déposer dans un point de collecte dédié au recyclage des piles.

Pour éviter tout accident gardez l'ancien appareil hors de portée des enfants jusqu'à son enlèvement.

Fonctionnement et caractéristiques de l'aspirateur robot

L'aspirateur robot est conçu pour nettoyer les tapis et les moquettes à poil ras ainsi que les sols durs.

Veuillez vous conformer aux conseils de nettoyage et d'entretien du fabricant du revêtement de sol.

Cet aspirateur robot est équipé d'un objectif de prise de vue et de plusieurs capteurs qui lui permettent d'enregistrer la configuration de la pièce (superficie, angles, obstacles, etc.) avant de démarrer mais aussi en temps réel pendant qu'il nettoie. Il est donc capable d'élaborer une véritable stratégie de nettoyage de toutes les surfaces à sa portée.

Accessoires fournis

- 2 brosses latérales
- 2 filtres d'évacuation de rechange
- Télécommande / 2 piles
- Base de chargement avec goupillon
- Bloc d'alimentation avec fiche
- Câble électrique avec fiche
- Bande magnétique

Avant utilisation

Les croquis 1 à 13 mentionnés dans ce chapitre se trouvent sur la dernière page rabattable en fin de mode d'emploi.

Monter les brosses latérales (croquis 01)

- Placez l'aspirateur robot à l'envers sur une surface plane et propre.

Veillez à ne pas soulever l'aspirateur robot côté bac à poussières, car ce dernier pourrait se détacher.

- Insérez les deux brosses latérales sur les supports prévus à cet effet en appuyant bien. Respectez les lettres indiquant la gauche **L** et la droite **R**.

Retirer les protections (croquis 02)

- Retirez le film plastique qui recouvre la base de chargement et l'aspirateur robot.

Installer les piles de la télécommande (croquis 03)

- Retirez le couvercle de protection du compartiment à piles.
- Installez les deux piles ci-joint en respectant bien la polarité.

Allumer l'aspirateur robot (croquis 04)

- Appuyez sur **ON** sur le côté de l'aspirateur robot.

Les messages du niveau de chargement de la batterie et du mode de nettoyage standard Auto s'affichent à l'écran.

L'aspirateur robot passe en mode veille au bout de 60 secondes. L'écran est désactivé mais l'affichage du niveau de charge reste éclairé.

Pour réactiver l'aspirateur robot, appuyez sur une des touches de la télécommande ou sur une zone tactile de l'écran.

Brancher la base de chargement (croquis 05 - 09)

- Ouvrez le compartiment de rangement situé derrière la base de chargement (croquis 05).
- Insérez la fiche du bloc d'alimentation (fourni) dans la prise de la base de chargement qui se situe au-dessus dans le compartiment de rangement (croquis 06).
- Enfoncez le câble électrique fourni dans le bloc d'alimentation puis la fiche dans la prise murale (croquis 07).

Le signal de contact de la base de chargement s'allume en rouge.

- Rangez le bloc d'alimentation dans le compartiment de rangement de la base de chargement et guidez le câble à travers l'encoche (croquis 08).
- Placez la base de chargement contre un mur libre sur un sol bien plat. Aucun obstacle ne doit gêner ses capteurs sur 1,50 mètre à l'avant et sur 50 cm de chaque côté (croquis 09).

Charger la batterie (croquis 10)

À la livraison, la batterie n'est pas complètement chargée. Chargez-la complètement avant d'utiliser votre aspirateur robot pour la première fois.

Vous pouvez charger la batterie, même si l'aspirateur robot est éteint (bouton **OFF**). Toutefois le cas échéant, aucun message ne s'affiche à l'écran.

- Posez l'aspirateur robot sur les contacts du chargeur de la base de chargement branchée.

Veillez à ne pas soulever l'aspirateur robot côté bac à poussières, car ce dernier pourrait se détacher.

Une fois l'aspirateur robot bien en place, l'affichage lumineux de la base de chargement s'éteint. La batterie se met à charger et le niveau de chargement scintille.

Le chargement dure 120 minutes environ. Vous disposez ensuite de 2 heures d'autonomie sur votre aspirateur robot.

Vous pouvez aussi charger la batterie sans la base de chargement en branchant cette dernière directement sur le bloc d'alimentation.

- Enfoncez la fiche du bloc d'alimentation dans la prise située sur le côté de l'aspirateur robot (croquis 11).
- Enfoncez ensuite le câble électrique dans le bloc d'alimentation puis la fiche dans la prise murale (croquis 07).

Témoin de charge à l'écran

rouge	niveau de charge d'environ 0 % à 20 %
orange	niveau de charge d'environ 20 % à 50 %
vert	niveau de charge d'environ 50 % à 100 %

Régler l'heure (croquis 12)

Réglez l'heure à l'aide de la télécommande.

- Appuyez sur la touche **Clock** pendant 3 secondes.

A l'écran, l'affichage des heures clignote.

- Appuyez sur les touches + ou - pour régler les heures.
- Appuyez sur la touche **OK** pour confirmer votre choix.

A l'écran, l'affichage des minutes clignote.

- Appuyez sur les touches + ou - pour régler les minutes.
- Appuyez sur la touche **OK** pour confirmer votre choix.

Si vous souhaitez de nouveau modifier l'affichage horaire, recommencez comme précédemment.

Délimiter un périmètre de nettoyage (croquis 13)

L'aspirateur robot mesure 88 mm de haut. Les objets qu'il doit nettoyer, doivent par conséquent se situer à 90 mm au moins du sol.

Si par exemple il y a une zone que l'aspirateur robot doit éviter, vous pouvez délimiter un périmètre de nettoyage.

- Posez la bande magnétique (fournie) au sol, rainures vers le bas.

L'aspirateur robot ne franchira pas cette bande magnétique.

Si vous souhaitez délimiter durablement une zone, utilisez les rubans adhésifs (fournis).

Vous pouvez aussi vous procurer des bandes magnétiques auprès de notre boutique en ligne (www.miele-shop.com).

Utilisation

Observez toujours votre aspirateur robot la première fois que vous l'utilisez dans un nouvel environnement. Vous détectez ainsi les obstacles éventuels et pouvez soit les enlever soit délimiter un périmètre à l'aide de la bande magnétique.

Mise en marche et arrêt

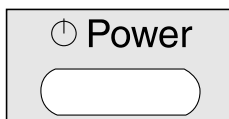

- Appuyez sur la touche **Power** de la télécommande.

L'écran s'allume.

Lancer le nettoyage

Il existe deux options de démarrage du mode de nettoyage standard **Auto**.

Option 1 (télécommande)



- Appuyez sur la touche ▶ ||.

Option 2 (Ecran)



- Effleurez la zone ▶ || affichée à l'écran.

Le nettoyage des sols démarre.

Terminer le nettoyage lors du démarrage de la base de chargement

L'aspirateur robot rentre tout seul à la base de chargement pour se recharger.

Si son niveau de charge est insuffisant, l'aspirateur robot rentre aussi à la base de chargement pour se recharger.

A l'écran, l'affichage des heures || s'allume. L'aspirateur robot reprend ensuite le nettoyage à l'endroit exact, où il s'était interrompu.

Terminer le nettoyage lors du démarrage libre dans la pièce

L'aspirateur robot revient tout seul à son point de départ et repasse en mode veille.

En cas de charge insuffisante de la batterie, l'aspirateur robot s'arrête et attend que vous le rechargez.

Navigation télécommandée pendant le nettoyage

Vous souhaitez nettoyer une zone précise ? Vous pouvez utiliser la télécommande et diriger votre aspirateur robot à l'aide des flèches de navigation.

- Maintenez la flèche enfoncée pendant que l'aspirateur robot nettoie cette zone.

Le robot se déplace dans la direction souhaitée.

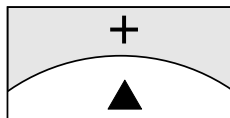

- Maintenez la touche + enfoncée.

L'aspirateur robot se déplace dans la direction indiquée tout en continuant de nettoyer.

Interrompre le nettoyage



- Appuyez sur la touche ▶ || de la télécommande.

Pour reprendre le nettoyage, appuyez de nouveau sur cette touche.

Navigation télécommandée hors période de nettoyage

Si vous souhaitez mettre le cap sur une des zones de la pièce, utilisez les touches de navigation de la télécommande prévues à cet effet.

- Maintenez les flèches de navigation enfoncées.

Le robot se déplace dans la direction souhaitée sans nettoyer.

L'aspirateur robot ne peut pas rejoindre en mode manuel la base de chargement pour se recharger.

Retour à la base de chargement

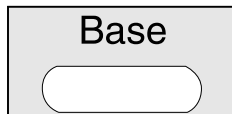

- Appuyez sur la touche **Base** de la télécommande.

L'aspirateur robot rentre à la base de chargement pour se recharger et l'affichage de contact de cette dernière s'éteint.

Fin de navigation télécommandée pendant le nettoyage



- Appuyez sur la touche **Power** de la télécommande.

L'aspirateur robot passe en mode veille au bout de 60 secondes. L'écran est désactivé mais l'affichage du niveau de charge reste éclairé.

Pour mettre l'aspirateur robot en veille avant que les 60 secondes soient écoulées, appuyez de nouveau sur **Power**.

Pour réactiver l'aspirateur robot, appuyez sur une des touches de la télécommande ou sur une zone tactile de l'écran.

Modes de nettoyage

Quatre modes de nettoyage vous sont proposés :

Auto



Le mode de nettoyage standard pour nettoyer les sols normalement sales.

Spot



Pour un nettoyage ciblé d'un périmètre d'environ 1,8 m sur 1,8 m autour d'un point de départ dans la pièce.

Corner



Pour nettoyer des sols normalement sales (voir **Auto**). Une fois revenu au point de départ, nettoyage des bordures.

Turbo

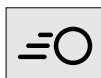

Pour nettoyer des sols peu sales avec une durée de nettoyage raccourcie.

Sélectionner un mode de nettoyage

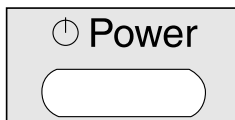

- Appuyez sur la touche **Power** de la télécommande.

Il y a deux façons de sélectionner un mode de nettoyage.

Option 1 (télécommande)



- Appuyez sur la touche qui correspond au mode de nettoyage de votre choix. L'écran affiche le symbole correspondant.

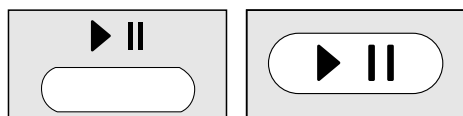

- Pour démarrer le nettoyage, appuyez sur la touche ▶ || de la télécommande ou sur la zone tactile ▶ || à l'écran.

Option 2 (Ecran)

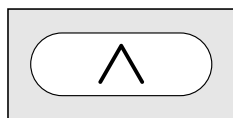

- Effleurez la zone tactile ^ jusqu'à ce que le symbole correspondant au mode de nettoyage de votre choix s'affiche à l'écran.

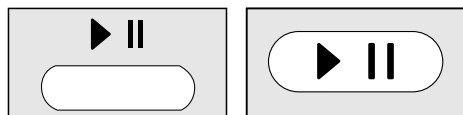

- Pour démarrer le nettoyage, appuyez sur la touche ▶ || de la télécommande ou sur la zone tactile ▶ || à l'écran.

Régler le départ différé (Timer)

(disponible uniquement si vous avez réglé l'heure)

Si vous souhaitez par exemple utiliser votre aspirateur robot tous les jours à la même heure, vous pouvez programmer l'heure de démarrage et le mode de nettoyage souhaités.

Votre robot est capable de nettoyer dans l'obscurité mais naturellement la qualité de nettoyage sera un peu moindre, l'objectif de prise de vue ayant besoin de lumière pour naviguer de manière optimale.

Pour régler le départ différé, utilisez la télécommande.



- Appuyez sur la touche **Timer** pendant au moins trois secondes.

Le symbole ⌚ et l'affichage des heures clignotent à l'écran.

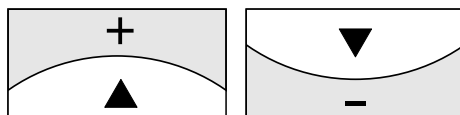

- Pour régler les heures, actionnez les touches + ou -.

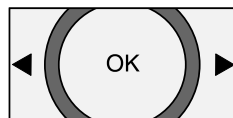

- Appuyez sur la touche **OK** pour confirmer votre choix.

Le symbole ⌚ et l'affichage des minutes clignotent à l'écran.

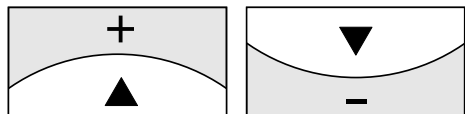

- Pour régler les minutes, actionnez les touches + ou -.



- Appuyez sur la touche **OK** pour confirmer votre choix.
- Appuyez sur un des modes de nettoyage ou une des touches de navigation proposés par votre télécommande jusqu'à ce que le symbole correspondant se mette à clignoter.



- Appuyez sur la touche **OK** pour confirmer votre choix.

Le réglage que vous venez d'effectuer reste affiché pendant trois secondes environ. Dorénavant, votre aspirateur robot démarrera tous les jours à la même heure.

L'affichage du départ différé ⌚ indique que cette dernière est activée.

Pour modifier ces données, recommencez comme précédemment.

Désactiver le départ différé (Timer)

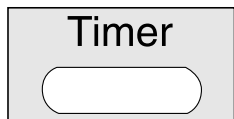

- Appuyez brièvement sur la touche **Timer** de la télécommande.

L'affichage du départ différé ⌚ disparaît.

Activer et afficher l'heure du départ (Timer)



- Appuyez brièvement sur la touche **Timer** de la télécommande.

Le symbole du départ différé (Timer) ⌚ s'allume, l'heure programmée s'affiche brièvement, et l'aspirateur robot est prêt à démarrer à l'heure programmée.

Désactiver la signalisation sonore

La signalisation sonore a été activée à l'usine. Vous pouvez la désactiver ou l'activer selon vos besoins.



- Appuyez sur la touche **OK** de la télécommande pendant au moins trois secondes.

OFF s'affiche brièvement à l'écran dans la zone d'affichage de l'heure.

Vous ne pouvez pas désactiver les avertissements sonores en cas d'anomalie.

Abaisser la hauteur du dénivelé

L'aspirateur robot est réglé de telle sorte qu'il puisse franchir des dénivelés de 20 mm et ainsi nettoyer tapis, seuils de portes, etc.

Toutefois si vous souhaitez abaisser la hauteur de dénivelé (à env. 6 mm) pour protéger les pieds de chaises, de lampadaires ou de tables par exemple, vous pouvez désactiver cette fonction.

Base

- Appuyez sur la touche **Base** de la télécommande pendant au moins trois secondes.

LO s'affiche à l'écran dans la zone d'affichage de l'heure.

Pour réactiver la hauteur du dénivelé de 20 mm, appuyez de nouveau sur la touche **Base** pendant au moins trois secondes. **HI** s'affiche à l'écran dans la zone d'affichage de l'heure.

Maintenance

⚠ Eteignez l'aspirateur robot avant chaque opération de maintenance : appuyez sur le bouton **OFF** situé sur le côté.

Pour garantir des performances optimales à l'aspirateur robot et le meilleur résultat possible, nous vous conseillons d'utiliser uniquement des accessoires portant le logo "Original Miele".

Où trouver les accessoires ?

Les accessoires portant le logo "Original Miele" sont disponibles auprès de votre revendeur, du SAV Miele et sur la boutique en ligne www.boutique.miele.fr



Quels accessoires choisir ?

Vous reconnaitrez les accessoires Original Miele au logo "Original Miele" qui figure sur l'emballage.



Vider le bac à poussières

Videz et nettoyez le bac à poussières après chaque utilisation.

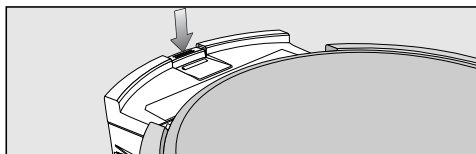

- Appuyez sur la touche de déverrouillage du bac à poussières puis sortez-le.

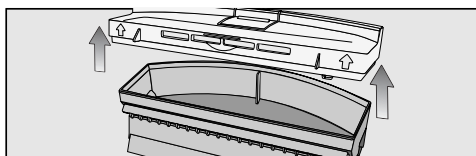

- Soulevez le couvercle du bac à poussières.
- Videz le bac à poussières.

Vous pouvez jeter le contenu du bac à poussières avec vos ordures ménagères, sous réserve qu'il ne contienne pas de substances qui y sont interdites.

Nettoyer le bac à poussières

Videz et nettoyez le bac à poussières après chaque utilisation.

Sur le dessus de la base de chargement, vous trouverez un compartiment qui permet de ranger les différentes brosses.

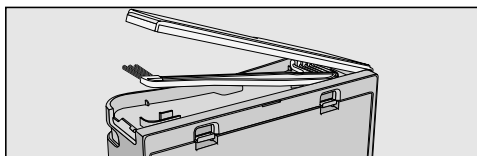

- Ouvrez-le et sortez le goupillon.

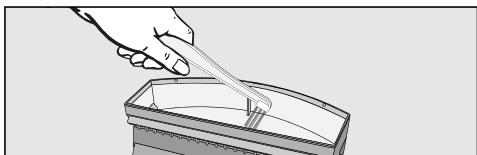

- Nettoyez le bac à poussières avec l'extrémité du goupillon.

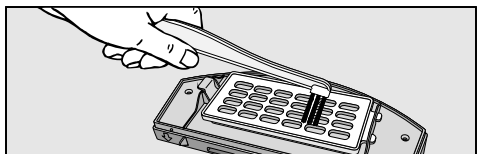

- Avec l'extrémité du goupillon, nettoyez l'intérieur du couvercle qui contiennent la grille de protection du filtre.

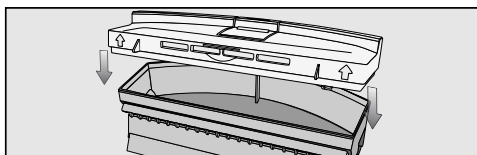

- Refermez le couvercle du bac à poussières jusqu'à ce que vous entendiez un clic.

- Remplacez le bac à poussières dans l'aspirateur robot jusqu'à ce que vous entendiez un clic.

Remplacer le filtre d'évacuation

Remplacez le filtre d'évacuation tous les trois mois environ. Deux filtres sont livrés avec votre appareil.

Une grille de filtre se trouve à l'intérieur du couvercle du bac à poussières.

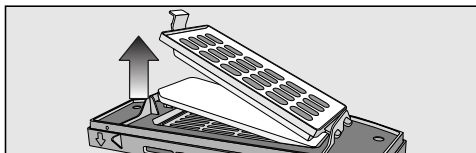

- Déverrouillez la grille de filtre et remplacez le filtre d'évacuation.
- Refermez la grille de filtre, jusqu'à ce que vous entendiez un clic.

Nettoyer la brosse cylindrique

- Posez l'aspirateur robot à l'envers sur une surface plane et propre puis sortez le bac à poussières.

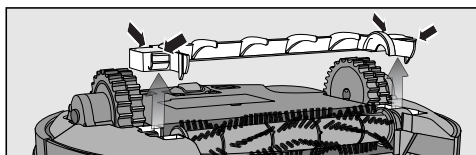

- Retirez le protège-brosse.

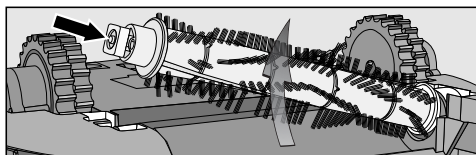

- Sortez la brosse cylindrique et veillez à ne pas perdre le dispositif d'insertion carré.

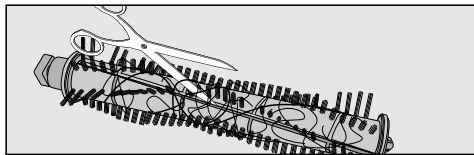

- Avec des ciseaux, coupez les fils, les poils et les cheveux qui se sont enroulés autour de la brosse cylindrique. Une rainure de guidage dans la longueur vous indique où passer les ciseaux.

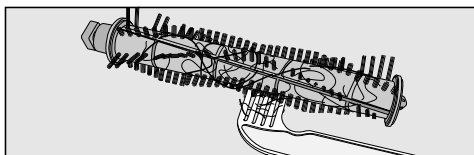

- Retirez tous les fils et cheveux avec l'extrémité du gouillon.

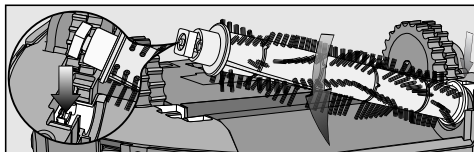

- Remplacez la brosse cylindrique dans son habitacle en la positionnant correctement et veillez à ce que le dispositif d'insertion carré soit emboîté.

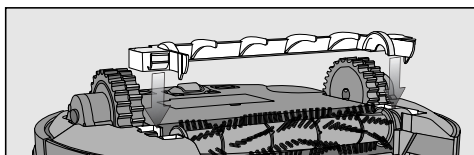

- Verrouillez le couvercle jusqu'à ce que vous entendiez un clic.
- Remplacez le bac à poussières dans l'aspirateur robot jusqu'à ce que vous entendiez un clic.

Pour une qualité de nettoyage optimale, nous recommandons de remplacer la brosse cylindrique usagée par une nouvelle au bout de deux ans environ.

Nettoyer les brosses latérales

- Placez l'aspirateur robot à l'envers sur une surface plane et propre.

Veillez à ne pas soulever l'aspirateur robot côté bac à poussières, car ce dernier pourrait se détacher.

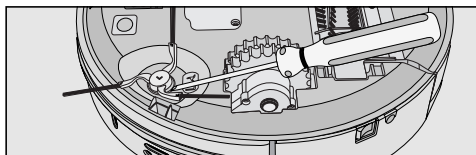

- Soulevez les brosses latérales en vous aidant d'un tournevis plat par exemple.
- Retirez tous les fils et cheveux avec l'extrémité du gouillon.

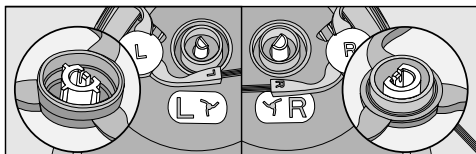

- Insérez les deux brosses latérales sur les supports prévus à cet effet en appuyant bien. Respectez les lettres indiquant la gauche **L** et la droite **R**.

Pour une qualité de nettoyage optimale, nous recommandons de remplacer les brosses latérales par de nouvelles brosses au bout d'un an environ.

Nettoyer la lèvre d'étanchéité du bac à poussières

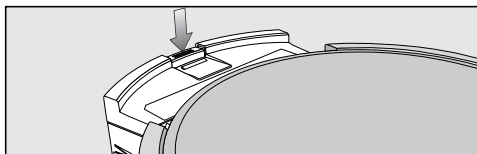

- Appuyez sur la touche de déverrouillage du bac à poussières puis sortez-le.
- Nettoyez la lèvre d'étanchéité sous le bac à poussières avec un chiffon humide.
- Remplacez le bac à poussières dans l'aspirateur robot jusqu'à ce que vous entendiez un clic.

Pour une qualité de nettoyage optimale, nous recommandons de remplacer la lèvre d'étanchéité par une nouvelle au bout d'un an environ.

Changer la lèvre d'étanchéité du bac à poussières

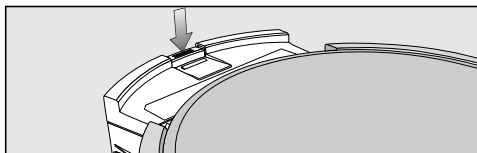

- Appuyez sur la touche de déverrouillage du bac à poussières puis sortez-le.

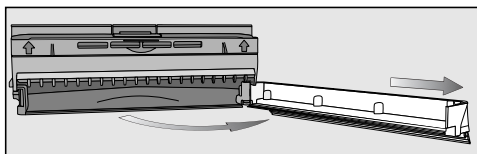

- Déverrouillez la lèvre d'étanchéité sous le bac à poussières puis faites la basculer doucement jusqu'à ce qu'elle se détache du bac à poussières.

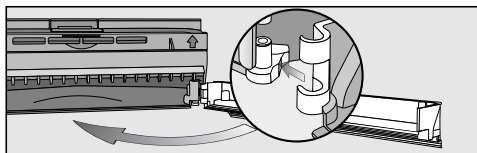

- Installez la nouvelle lèvre d'étanchéité par le côté puis verrouillez-la.
- Remplacez le bac à poussières dans l'aspirateur robot jusqu'à ce que vous entendiez un clic.

Nettoyer la roue avant

- Placez l'aspirateur robot à l'envers sur une surface plane et propre.

Veillez à ne pas soulever l'aspirateur robot côté bac à poussières, car ce dernier pourrait se détacher.



- Déverrouillez le couvercle.
- Sortez la roue avant.

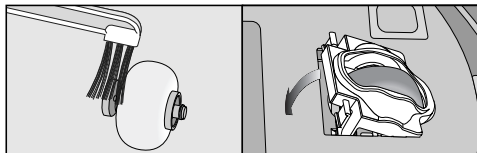

- Retirez les fils et les cheveux puis nettoyez la roue avant avec l'extrémité du goupillon.

- Remplacez la roue avant puis refermez le couvercle jusqu'à ce que vous entendiez un clic.

Nettoyer les capteurs

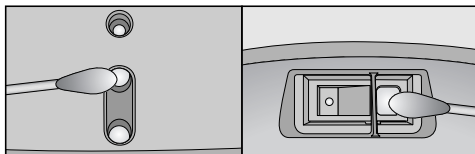

- Nettoyez les capteurs situés sur les côtés et sous l'aspirateur robot avec un coton-tige sec en faisant bien attention.

Changer les piles de la télécommande

Préparez deux piles de 1,5 V (type AAA).

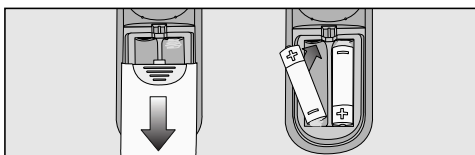

- Retirez le couvercle de protection du compartiment à piles.
- Changez les piles en veillant à leur polarité.

Remplacer la batterie

Gardez toujours en réserve une batterie Original Miele Lithium-Ion pour votre aspirateur robot RX 1.

- Placez l'aspirateur robot à l'envers sur une surface plane et propre.

Veillez à ne pas soulever l'aspirateur robot côté bac à poussières, car ce dernier pourrait se détacher.

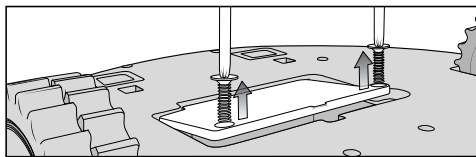

- Déverrouillez le couvercle du compartiment à piles des deux côtés en vous aidant d'un cruciforme.

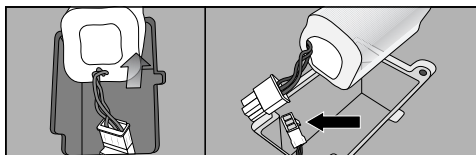

- Sortez la batterie avec précaution puis appuyez sur l'ergot du branchement de la fiche pour détacher cette dernière.

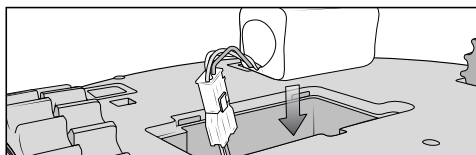

- Installez la nouvelle batterie.
- Refermez le capot du logement batterie et serrez les vis.
- Déposez l'ancienne batterie dans un point de collecte de votre commune.

Rangement

⚠ Avant de le ranger, éteignez toujours votre aspirateur robot en appuyant sur le bouton **OFF** situé sur le côté.

Si vous prévoyez de ne pas utiliser votre aspirateur robot pendant quelques temps, rangez-le dans un endroit frais et bien aéré.

Entretien

Entretien l'aspirateur robot et ses accessoires

 Avant de le nettoyer, éteignez toujours votre aspirateur robot en appuyant sur le bouton **OFF** situé sur le côté.

Vous pouvez nettoyer l'aspirateur robot et tous les accessoires en plastique avec un nettoyant pour plastique classique, vendu dans le commerce.

 N'utilisez jamais de produit abrasif, à vitres, multi-usages ou contenant des corps gras !

 Ne plongez jamais l'aspirateur robot ou les accessoires fournis dans l'eau !

En cas d'anomalie

 Eteignez l'aspirateur robot avant de chercher à résoudre l'anomalie : appuyez sur le bouton **OFF** situé sur le côté.

Problème	Cause et solution
L'aspirateur robot s'éteint bien que vous ayez appuyé sur la touche Power ?	La batterie n'est pas assez chargée : <ul style="list-style-type: none"> ■ chargez-la.
L'aspirateur robot ne réagit pas ?	L'aspirateur robot est éteint : <ul style="list-style-type: none"> ■ allumez-le en appuyant sur le bouton ON situé sur le côté.
	Les piles sont mal placées : <ul style="list-style-type: none"> ■ vérifiez leur polarité.
	Les piles de la télécommande sont déchargées : <ul style="list-style-type: none"> ■ changez-les.
	Il n'y a plus aucune transmission entre l'émetteur infrarouge de l'aspirateur robot et la télécommande. <ul style="list-style-type: none"> ■ Passez un chiffon doux sur toutes les surfaces et vérifiez à ce qu'aucun objet n'interfère.
	La télécommande est trop proche ou trop éloignée de l'aspirateur robot, <ul style="list-style-type: none"> ■ corrigez la distance et orientez toujours la télécommande vers l'aspirateur robot.

Problème	Cause et solution
Le nettoyage n'est pas efficace ?	Le bac à poussières est plein. ■ Videz-le et nettoyez-le.
	La brosse cylindrique est sale. ■ Nettoyez-la.
	La lèvre d'étanchéité du bac à poussières est sale. ■ Nettoyez-la.
	Le filtre d'évacuation est sale. ■ Remplacez-le.
	La brosse cylindrique est usée. ■ Remplacez-la.
	La lèvre d'étanchéité du bac à poussières est usée. ■ Remplacez-la.
	Les brosses latérales sont usées. ■ Remplacez-les.
L'aspirateur robot ne se recharge pas ?	La base de chargement et / ou l'aspirateur robot sont mal branchés : ■ branchez la base de chargement comme indiqué dans le mode d'emploi. Procédez de même avec l'aspirateur robot (voir chapitre "Avant utilisation - Charger la batterie").

Problème	Cause et solution
<p>L'aspirateur robot ne rentre pas à la base de chargement après avoir nettoyé la pièce ?</p>	<p>Vous avez activé le mode de nettoyage standard Auto au milieu de la pièce :</p> <ul style="list-style-type: none"> ■ L'aspirateur robot revient à son point de départ.
	<p>Vous avez sélectionné le mode de nettoyage Spot :</p> <ul style="list-style-type: none"> ■ L'aspirateur robot revient à son point de départ.
	<p>L'aspirateur robot n'a pas assez de lumière pour pouvoir naviguer.</p> <ul style="list-style-type: none"> ■ Veillez à un éclairage suffisant.
	<p>La base de chargement est mal raccordée.</p> <ul style="list-style-type: none"> ■ Veuillez procéder comme indiqué dans le mode d'emploi.
	<p>Les capteurs de l'aspirateur robot sont sales.</p> <ul style="list-style-type: none"> ■ Nettoyez-les doucement avec un coton-tige sec.
	<p>Il n'y a plus aucune transmission entre l'émetteur infrarouge de l'aspirateur robot et la télécommande.</p> <ul style="list-style-type: none"> ■ Passez un chiffon doux sur toutes les surfaces et vérifiez à ce qu'aucun objet n'interfère.
	<p>Les obstacles qui se trouvent sur le parcours à nettoyer gênent la navigation de l'aspirateur robot.</p> <ul style="list-style-type: none"> ■ Observez-le pendant qu'il fonctionne afin d'identifier les éventuelles zones à problèmes. ■ Supprimez le cas échéant les obstacles. ■ Pour délimiter le périmètre à éviter à l'aide de la bande magnétique ou ■ abaisser la hauteur de dénivelé que peut franchir votre aspirateur robot, reportez-vous au chapitre "Utilisation" sous "Réduire la hauteur du dénivelé".

Messages d'erreur

 Eteignez l'aspirateur robot avant de chercher à résoudre l'anomalie : appuyez sur le bouton **OFF** situé sur le côté.

Les messages qui signalent les anomalies sont affichés à l'écran à côté de l'affichage de l'heure.

Problème	Cause et solution
F 1	Anomalie "roue mal installée" <ul style="list-style-type: none"> ■ Posez l'aspirateur robot sur un sol plat.
F 2	Anomalie "capteurs sales" <ul style="list-style-type: none"> ■ Nettoyez les capteurs. Ce message d'erreur s'affiche aussi lorsque les brosses latérales ne sont plus correctement placées. Remplacez alors les brosses latérales.
F 3	Anomalie "bac à poussières" <ul style="list-style-type: none"> ■ Insérez le bac à poussières, jusqu'à ce que vous entendiez un clic.
F 4	Anomalie "enrayement des roues motrices" <ul style="list-style-type: none"> ■ Vérifiez que des salissures ne se sont pas accumulées au niveau des roues motrices. Retirez bien les fils et les cheveux.
F 5	Anomalie "enrayement des brosses" <ul style="list-style-type: none"> ■ Vérifiez que des salissures ne se sont pas accumulées sur la brosse cylindrique et les brosses latérales.
F 6	Anomalie "surcharge moteur" <ul style="list-style-type: none"> ■ Videz et nettoyez le bac à poussières puis changez le filtre d'évacuation.
F 7	Problème interne au système <ul style="list-style-type: none"> ■ Eteignez l'aspirateur robot puis rallumez-le (bouton ON/OFF sur le côté de l'aspirateur robot).
F 8	Anomalie "salissures sur la roue avant" <ul style="list-style-type: none"> ■ Vérifiez que des salissures ne se sont pas accumulées au niveau de la roue avant. Retirez bien les fils et les cheveux puis nettoyez la roue.

Service après vente

Si vous avez besoin du service après vente, contactez le service après-vente ou votre revendeur Miele au numéro suivant :

France	09 74 50 1000 (appel non surtaxé)
Belgique	02 451 1616
Luxembourg	49711-20/22
Suisse	0 800 800 222

Conditions de garantie

La garantie est accordée pour cet aspirateur robot selon les modalités de vente par le revendeur ou par Miele pour une période de 24 mois.

Pour plus d'informations sur les conditions de garantie ou si souhaitez en recevoir une version écrite, veuillez contacter le numéro de téléphone ci-dessus.

Accessoires

Droits d'auteur et licences

Miele utilise un logiciel de commande pour cet aspirateur robot.

Les droits d'auteur détenus par Miele et d'autres fournisseurs de logiciels concernés doivent être respectés.

Miele et ses fournisseurs se réservent tout droit relatif aux composants logiciels.

Sont interdites notamment les actions suivantes :

- reproductions et diffusions
- modifications et dérivations
- décompilations, rétro-ingénierie, décompositions et autres désassemblages du logiciel.

Le logiciel comprend aussi des composants faisant l'objet d'une licence publique générale GNU et d'autres licences libres.

Afin obtenir un aperçu des composants libres intégrés ainsi qu'une copie de la licence correspondante, allez sur www.miele.de/device-software-licences.

Miele vous communiquera sur demande le code source qui permet l'accès aux composants du logiciel faisant l'objet d'une licence publique générale GNU ou de licences ouvertes comparables.

Pour obtenir ce code source, envoyez un message électronique à l'adresse : info@miele.com.

Veiligheidsinstructies en waarschuwingen	91
Beschrijving van het apparaat	96
Een bijdrage aan de bescherming van het milieu	98
Functie en eigenschappen van de robotstofzuiger	99
Bijgeleverde accessoires	99
Vóór gebruik	99
Zijborstels plaatsen	99
Beschermfolie verwijderen	99
Batterijen in de afstandsbediening plaatsen	99
Robotstofzuiger inschakelen	99
Basisstation aansluiten	100
Accu opladen	100
Dagtijd instellen	100
Zuigbereik afbakenen	101
Gebruik	101
In- en uitschakelen.....	101
Reiniging starten	101
Na afloop van de reiniging (bij start van de reiniging vanaf het basisstation).....	101
Na afloop van de reiniging (bij start van de reiniging vanaf een willekeurig punt)	102
Handmatig gestuurde reiniging.....	102
Reiniging onderbreken.....	102
Handmatig navigeren (zonder reiniging)	102
Terug naar het basisstation.....	102
Reiniging handmatig beëindigen	102
Reinigingsmogelijkheden	103
Reinigingsmodus kiezen	103
Timer instellen	104
Timer deactiveren	105
Akoestische signalen deactiveren.....	105
Maximale bodemvrijheid beperken.....	105
Onderhoud	105
Waar kunt u accessoires kopen?	106
Welke accessoires zijn de juiste?	106
Stofreservoir legen	106
Stofreservoir reinigen	106
Uitblaasfilter vervangen	107

nl - Inhoud

Borstelas reinigen	107
Zijborstels reinigen	108
Afdichting stofreservoir reinigen	108
Afdichting stofreservoir vervangen	108
Voorwiel reinigen	109
Sensoren reinigen	109
Batterijen afstandsbediening vervangen.....	109
Accu vervangen	109
Opbergen	110
Onderhoud	110
Nuttige tips	111
Foutmeldingen	114
Service	115
Garantie.....	115
Auteursrecht en licenties	116

nl - Veiligheidsinstructies en waarschuwingen

Dit apparaat voldoet aan de geldende veiligheidsvoorschriften. Onjuist gebruik echter kan persoonlijk letsel of beschadigingen tot gevolg hebben.

Lees eerst de gebruiksaanwijzing voordat u het apparaat voor het eerst gebruikt. Dat is veiliger voor uzelf en u voorkomt schade aan het apparaat. In de gebruiksaanwijzing vindt u belangrijke instructies met betrekking tot de veiligheid, het gebruik en het onderhoud.

Bewaar de gebruiksaanwijzing zorgvuldig en geef deze door aan een eventuele volgende eigenaar.

Verantwoord gebruik

- ▶ Dit apparaat is uitsluitend bestemd voor particulier huishoudelijk gebruik (of daarmee vergelijkbaar).
- ▶ Het apparaat mag niet buiten worden gebruikt.
- ▶ Deze robotstofzuiger is uitsluitend voor het opzuigen van droog stof. Ieder ander gebruik is voor eigen risico en kan gevaarlijk zijn. De specificaties van het apparaat mogen niet worden gewijzigd. Wij attenderen u erop dat het opzuigen van vloeistoffen (bijvoorbeeld water) of fijn stof (zoals boorgruis, zand, meel en gips) ernstige schade aan het apparaat kan toebrengen en tot gevolg heeft dat de garantie op uw Miele-stofzuiger vervalt.
- ▶ Dit apparaat mag alleen worden gebruikt door personen die in staat zijn het apparaat veilig te bedienen en die volledig op de hoogte zijn van de inhoud van de gebruiksaanwijzing!

Kinderen

- ▶ Houd kinderen onder acht jaar op een afstand, tenzij u voortdurend toezicht houdt.

nl - Veiligheidsinstructies en waarschuwingen

- ▶ Kinderen vanaf acht jaar mogen het apparaat alleen zonder toezicht gebruiken als ze weten hoe ze het apparaat veilig moeten bedienen. De kinderen moeten zich bewust zijn van de gevaren van een foutieve bediening.
- ▶ Kinderen mogen het apparaat niet zonder toezicht reinigen of onderhouden.
- ▶ Houd kinderen in de gaten wanneer deze zich in de buurt van het apparaat bevinden. Laat kinderen nooit met het apparaat spelen.
- ▶ Zorg dat kinderen niet in aanraking komen met de accu en de batterijen van de afstandsbediening.

Technische veiligheid

- ▶ De robotstofzuiger werkt op 14,8 V.



Dit apparaat behoort tot de veiligheidsklasse III.

De bescherming tegen een elektrische schok is gewaarborgd door aansluiting op extra lage spanning. In het apparaat worden geen spanningen gegenereerd die groter zijn dan een extra lage spanning.

- ▶ Controleer het apparaat en de bijgeleverde onderdelen voor gebruik op zichtbare beschadigingen. Neem beschadigde onderdelen niet in gebruik.
- ▶ Vergelijk de aansluitgegevens (spanning en frequentie) op het typeplaatje van de robotstofzuiger en het laadstation met de waarden van het elektriciteitsnet. Deze gegevens moeten beslist overeenstemmen.
- ▶ De contactdoos moet met ten minste 16 A of 10 A traag zijn beveiligd.
- ▶ De robotstofzuiger kan alleen betrouwbaar en veilig functioneren als het laadstation op het openbare elektriciteitsnet is aangesloten.
- ▶ Als dit apparaat binnen de garantieperiode defect raakt, mag het alleen door Miele worden gerepareerd, anders vervalt de garantie.

nl - Veiligheidsinstructies en waarschuwingen

- ▶ Reparaties mogen alleen door vakmensen worden uitgevoerd die door Miele zijn geautoriseerd. Ondeskundig uitgevoerde reparaties kunnen voor de gebruiker gevaar opleveren.
- ▶ De aansluitkabel mag niet beschadigd raken. Buig en verdraai de kabel niet. Plaats er geen zware voorwerpen op.
- ▶ Laat de robotstofzuiger niet over aansluitkabels of andere kabels rijden.
- ▶ Schakel het apparaat voor reinigings- en onderhoudswerkzaamheden uit met de schakelaar **OFF** aan de zijkant van het apparaat. Doe dit ook als het apparaat niet correct functioneert.
- ▶ Gebruik voor het opladen van de accu de bijgeleverde onderdelen (aansluitkabel, voedingselement en basisstation).
- ▶ Accu's kunnen leeglopen. Vermijd elke aanraking van de ogen en de huid met de bijtende vloeistof. Mocht de vloeistof toch in de ogen of op de huid terechtkomen, spoel de ogen dan met water en spoel de huid af. Neem meteen contact op met een arts.
- ▶ Plak geen stickers op de infraroodzender van het basisstation. Plaats er ook geen voorwerpen voor.
- ▶ Dek de sensoren van de robotstofzuiger en de camera in het display niet af.
- ▶ Dompel de robotstofzuiger en de bijgeleverde onderdelen nooit in water. Reinig alle delen alleen droog of met een iets vochtige doek.

Veilig gebruik

- ▶ Gebruik het apparaat niet zonder uitblaasfilter.
- ▶ Haal alle breekbare en lichte voorwerpen van de vloer. Zorg dat de robotstofzuiger niet vastraakt in koordjes, gordijnen, franjes en dergelijke.
- ▶ Houd huisdieren op een afstand. Laat huisdieren niet op het apparaat staan of zitten.

nl - Veiligheidsinstructies en waarschuwingen

- ▶ Zuig nooit brandende of gloeiende voorwerpen op (zoals sigarettenpeuken, as en kolen). Gebruik het apparaat niet in de buurt van een open haard.
- ▶ Zuig nooit vloeistoffen of vochtig vuil op. Laat met water of sop gereinigde oppervlakken eerst helemaal opdrogen, voordat u gaat zuigen.
- ▶ Zuig geen toner-resten op. Toner van bijvoorbeeld printers of kopieerapparaten kan elektriciteit geleiden.
- ▶ Zuig nooit licht ontvlambare of explosieve stoffen of gassen op. Zuig ook nooit in een ruimte waar dergelijke stoffen opgeslagen liggen.
- ▶ Kom met lang haar en losse kleding niet te dicht bij de borstelas en bij andere bewegende delen van de robotstofzuiger.

Belangrijk voor de omgang met de accu van de robotstofzuiger en de batterijen uit de afstandsbediening

- ▶ Laat de accu niet vallen en gooi er niet mee. Een gevallen of beschadigde accu mag om veiligheidsredenen niet meer worden gebruikt.
- ▶ Houd de accu en de batterijen uit de buurt van open vuur of andere warmtebronnen. Verhit de accu en de batterijen niet en stel ze niet bloot aan directe zonnestraling.
- ▶ Haal de accu niet uiteen.
- ▶ Voorkom kortsluiting bij de accu en de batterijen. Overbrug de contacten niet onbedoeld of opzettelijk.
- ▶ Houd de accu en de batterijen uit de buurt van vloeistoffen.
- ▶ U mag de accu beslist niet gebruiken als u merkt dat deze vreemd ruikt, als er vocht uit komt, als de accu erg heet wordt, verkleurt of vervormd raakt. Zorg dat de accu meteen correct wordt afgevoerd.
- ▶ Probeer nooit de batterijen van de afstandsbediening op te laden.

nl - Veiligheidsinstructies en waarschuwingen

▶ Als u de accu en/of de batterijen wegdoet: Haal de accu uit de robotstofzuiger en de batterijen uit de afstandsbediening. Isoleer de metalen contacten om kortsluiting te voorkomen. Lever alles op de daarvoor bestemde plaats in. Doe de accu en de batterijen niet bij het gewone huisvuil.

Accessoires

▶ Gebruik uitsluitend accessoires met het "Original Miele"-logo. Alleen daarvan kan Miele de veiligheid waarborgen.

Miele kan niet aansprakelijk worden gesteld voor schade die ontstaat door onjuist gebruik, door foutieve bediening en door het niet opvolgen van de veiligheidsinstructies en waarschuwingen.

nl - Beschrijving van het apparaat

De afbeeldingen A, B en C behorend bij dit hoofdstuk vindt u op de uitklappagina's achter in deze gebruiksaanwijzing.

A - Robotstofzuiger en basisstation

Robotstofzuiger bovenkant

- ① Camera
- ② Display
- ③ Sensoren (voorkomen dat het apparaat tegen voorwerpen botst)
- ④ Stootstrip
- ⑤ Schakelaar Aan / Uit (**ON/OFF**)
- ⑥ Bus voor voedingselement
- ⑦ Stofreservoir
- ⑧ Ontgrendelingstoets stofreservoir

Robotstofzuiger onderkant

- ⑨ Zijborstels
- ⑩ Accuvak
- ⑪ Voorwiel
- ⑫ Sensoren (voorkomen dat het apparaat naar beneden valt)
- ⑬ Laadcontacten
- ⑭ Aandrijfwielen
- ⑮ Typeplaatje
- ⑯ Houder borstelas
- ⑰ Borstelas
- ⑱ Afdichting stofreservoir

Basisstation

- ① Opbergruimte voedingselement
- ② Bus voor voedingselement (op de afbeelding niet zichtbaar)
- ③ Infraroodzender
- ④ Laadcontacten

- ⑤ Opbergruimte reinigingsborstel
- ⑥ Contactindicator

B en C - Afstandsbediening en display

B - Afstandsbediening

- ① Toets Start / Pauze (▶ ||)
- ② Toets **Timer**
- ③ Toets reinigingsmodus **Spot**
- ④ Toets reinigingsmodus **Corner**
- ⑤ Toets **Base**
- ⑥ Bevestigingstoets **OK** met rondom richtingstoetsen
- ⑦ Toets reinigingsmodus **Turbo**
- ⑧ Toets standaard-reinigingsmodus **Auto**
- ⑨ Toets **Clock**
- ⑩ Toets **Power**
- ⑪ Afdekking batterijvak

C - Display

- ① Camera
- ② Controlelampje oplaadstatus accu
- ③ Display dagtijd
- ④ Controlelampje reinigingsmodus "Spot"
- ⑤ Controlelampje reinigingsmodus "Corner"
- ⑥ Sensortoets voor het kiezen van de reinigingsmodus
- ⑦ Sensortoets "Start / Pauze"
- ⑧ Controlelampje reinigingsmodus "Turbo"
- ⑨ Controlelampje standaard-reinigingsmodus "Auto"
- ⑩ Controlelampje "Timer"

nl - Een bijdrage aan de bescherming van het milieu

Het verpakkingsmateriaal

De verpakking beschermt het apparaat tegen transportschade. Het verpakkingsmateriaal is uitgekozen met het oog op een zo gering mogelijke belasting van het milieu en de mogelijkheden voor recycling.

Hergebruik van het verpakkingsmateriaal remt de afvalproductie en het gebruik van grondstoffen. Vaak neemt de leverancier de verpakking terug. Als u de verpakking zelf wegdoet, informeer dan bij de reinigingsdienst van uw gemeente waar u die kunt afgeven.

Het afdanken van een apparaat

Oude elektrische en elektronische apparaten bevatten meestal nog waardevolle materialen. Ze bevatten echter ook schadelijke stoffen die nodig zijn geweest om de apparaten goed en veilig te laten functioneren. Wanneer u uw oude apparaat bij het gewone afval doet of er op een andere manier niet goed mee omgaat, kunnen deze stoffen schadelijk zijn voor de gezondheid en het milieu. Doe uw oude apparaat daarom nooit bij het gewone huisafval.

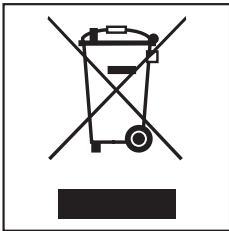

Verwijder uw oude apparaat dan ook nooit samen met het gewone afval, maar lever het in bij een gemeentelijk

inzameldepot voor elektrische en elektronische apparatuur. Vraag uw handelaar indien nodig om inlichtingen.

De lithium-ion-accu bevindt zich in het accuvak aan de onderkant van de stofzuiger. Verwijder de accu uit de stofzuiger en de batterijen uit de afstandsbediening. Lever de oude accu en de batterijen op het daarvoor bestemde inzamelpunt in.

Het afgedankte apparaat moet buiten het bereik van kinderen worden opgeslagen.

Functie en eigenschappen van de robotstofzuiger

Het apparaat is geschikt voor het dagelijks zuigen van laagpolig tapijt, vaste vloerbedekking en harde vloeren.

Houdt u zich in de eerste plaats aan de reinigings- en onderhoudsinstructies van de fabrikant van de vloerbedekking.

De robotstofzuiger heeft een camera en diverse sensoren. Tijdens het stofzuigen wordt het vertrek schematisch in het geheugen opgeslagen. Ook de aanwezige voorwerpen worden geregistreerd. Op basis van deze gegevens bepaalt de stofzuiger een efficiënt reinigingsschema voor de te zuigen oppervlakken.

Bijgeleverde accessoires

- Twee zijborstels
- Twee reserve-uitblaasfilters
- Afstandsbediening / twee batterijen
- Basisstation inclusief reinigingsborstel
- Voedingselement met stekker
- Aansluitkabel met netstekker
- Magneettape

Vóór gebruik

De afbeeldingen 1 - 13 behorend bij dit hoofdstuk vindt u op de laatste uitklappagina achter in deze gebruiksaanwijzing.

Zijborstels plaatsen (afb. 01)

- Leg het apparaat met de onderkant naar boven op een vlakke, schone ondergrond.

Pak de stofzuiger niet bij het stofreservoir vast. Het reservoir kan anders losschieten.

- Druk de twee bijgevoegde zijborstels correct en stevig op de daarvoor bestemde pennen. Let daarbij op de markeringen **L** en **R**.

Beschermfolie verwijderen (afb. 02)

- Verwijder de beschermfolie van het basisstation en het oppervlak van de robotstofzuiger.

Batterijen in de afstandsbediening plaatsen (afb. 03)

- Verwijder de afdekking van het batterijvak.
- Plaats de twee bijgeleverde batterijen. Let daarbij op de polariteit.

Robotstofzuiger inschakelen (afb. 04)

- Druk op de schakelaar **ON** aan de zijkant van het apparaat.

Op het display brandt het controlelampje dat de oplaadstatus van de accu aangeeft. Ook het controlelampje van de standaard-reinigingsmodus "Auto" brandt.

Na ca. 60 seconden schakelt het apparaat over naar de stand-by-stand. Het controlelampje voor de oplaadstatus van de accu blijft branden.

U kunt de robotstofzuiger weer activeren door op een willekeurige toets van de afstandsbediening te drukken of op een van de twee sensortoetsen op het display van het apparaat.

Basisstation aansluiten (afb. 05 - 09)

- Open de opbergruimte aan de achterkant van het basisstation (afb. 05).
- Steek het stekkertje van het voedingselement in de aansluitbus die zich boven in de opbergruimte bevindt (afb. 06).
- Steek de bijgeleverde aansluitkabel in het voedingselement en de stekker in een contactdoos (afb. 07).

De contactindicator op het basisstation licht rood op.

- Plaats het voedingselement in de opbergruimte van het basisstation en geleid de aansluitkabel door de uitsparing (afb. 08).
- Plaats het basisstation op een vlakke ondergrond tegen een vrije wand. Houd aan de voorkant een vrije ruimte aan van minimaal 1,5 m en rechts en links van minimaal 0,5 m (afb. 09).

Accu opladen (afb. 10)

De accu is bij uitlevering niet volledig opgeladen. Laad de accu voor het eerste gebruik helemaal op.

U kunt de accu ook bij uitgeschakelde robotstofzuiger opladen (schakelaar **OFF**). De controlelampjes op de stofzuiger functioneren dan echter niet.

- Plaats de stofzuiger op de laadcontacten van het aangesloten basisstation.

Pak de stofzuiger niet bij het stofreservoir vast. Het reservoir kan anders losschieten.

De contactindicator op het basisstation dooft, zodra de stofzuiger correct gepositioneerd is. De accu wordt opgeladen en het controlelampje voor de oplaadstatus van de accu op het display knippert.

Het opladen duurt maximaal 120 minuten en is afgerond als het betreffende controlelampje groen oplicht. Daarna kan de stofzuiger ongeveer twee uur zuigen.

U kunt de accu ook zonder basisstation opladen.

- Steek het stekkertje van het voedingselement in de aansluitbus aan de zijkant van het apparaat (afb. 11).
- Steek de aansluitkabel in het voedingselement en de stekker in een contactdoos (afb. 07).

Controlelampje oplaadstatus accu

rood	acculading ca. 0% - 20%
oranje	acculading ca. 20% - 50%
groen	acculading ca. 50% - 100%

Dagtijd instellen (afb. 12)

Gebruik de afstandsbediening om de dagtijd in te stellen.

- Druk drie seconden op de toets **Clock**.

Op de klok knipperen de uren.

- Druk op de richtingstoets + of - om de uurwaarde in te stellen.

- Druk op de toets **OK** om uw keuze te bevestigen.

Op de klok knipperen de minuten.

- Druk op de richtingstoets + of - om de minuten in te stellen.
- Druk op de toets **OK** om uw keuze te bevestigen.

Als u de dagtijd wilt wijzigen, gaat u te werk, zoals hiervoor is beschreven.

Zuigbereik afbakenen (afb. 13)

Het apparaat heeft een hoogte van 88 mm. De afstand tussen meubels waaronder gezuigd moet worden en de vloer moet minimaal 90 mm zijn.

Als de stofzuiger ergens niet moet zuigen, kunt u dat gedeelte afbakenen.

- Leg de bijgeleverde magneettape met de groef naar beneden op de vloer.

Het apparaat zal niet over de magneettape heen rijden.

Als u de tape definitief wilt bevestigen, kunt u de bijgeleverde kleefstrips gebruiken.

Meer magneettape kunt u in de Miele-onlineshop bestellen (www.miele-shop.com).

Gebruik

Blijf altijd bij de stofzuiger als deze een vertrek voor het eerst reinigt. U ziet dan of bepaalde hindernissen problematisch zijn. Verwijder de voorwerpen of baken het betreffende gebied met magneettape af.

In- en uitschakelen

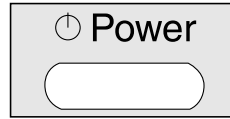

- Druk op de toets **Power** van de afstandsbediening.

Het display wordt geactiveerd.

Reiniging starten

U kunt de reiniging in de standaard-reinigingsmodus **Auto** op twee manieren starten.

Mogelijkheid 1 (afstandsbediening)



- Druk op de toets ▶ ||.

Mogelijkheid 2 (display)

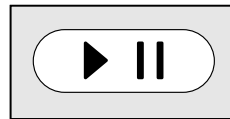

- Druk op het display op de sensor-toets ▶ ||.

Het te zuigen oppervlak wordt gereinigd.

Na afloop van de reiniging (bij start van de reiniging vanaf het basisstation)

Het apparaat keert automatisch terug naar het basisstation.

Het apparaat keert ook naar het basisstation terug als de accu bijna leeg is. De accu wordt dan opgeladen. In het display van de klok verschijnt **II**. Na het opladen gaat het apparaat verder met de reiniging, vanaf het punt waar de reiniging was onderbroken.

Na afloop van de reiniging (bij start van de reiniging vanaf een willekeurig punt)

Het apparaat keert naar het startpunt terug en schakelt naar de stand-by-stand.

Als de accu leeg is, blijft de stofzuiger staan. Laad de accu op.

Handmatig gestuurde reiniging

Als u een gedeelte van het vertrek gericht wilt reinigen, gebruikt u de richtingstoetsen van de afstandsbediening.

- Houd tijdens de reiniging steeds een van de richtingstoetsen ingedrukt.

Het apparaat draait in de gewenste richting.

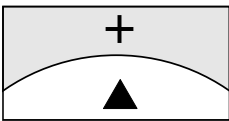

- Houd de richtingstoets + ingedrukt.

De stofzuiger rijdt in de gewenste richting en zet daarbij de reiniging voort.

Reiniging onderbreken



- Druk op de toets ▶ || van de afstandsbediening.

Als u opnieuw op de toets drukt, wordt de reiniging voortgezet.

Handmatig navigeren (zonder reiniging)

Als u de stofzuiger naar een bepaald gedeelte van het vertrek wilt rijden, gebruikt u de richtingstoetsen van de afstandsbediening.

- Houd een van de richtingstoetsen ingedrukt.

Het apparaat rijdt in de gewenste richting, zonder te reinigen.

U kunt het apparaat niet handmatig naar het basisstation navigeren om de accu op te laden.

Terug naar het basisstation

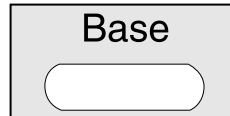

- Druk op de toets **Base** van de afstandsbediening.

De stofzuiger rijdt terug naar het basisstation en de accu wordt opgeladen. De contactindicator op het basisstation dooft.

Reiniging handmatig beëindigen

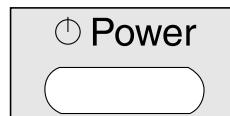

- Druk op de toets **Power** van de afstandsbediening.

Na ca. 60 seconden schakelt het apparaat automatisch over naar de stand-by-stand. Het display wordt gedeactiveerd. Het controlelampje voor de op-laadstatus van de accu blijft branden.

Als u opnieuw op de toets **Power** drukt, kunt u het apparaat voor afloop van die 60 seconden in de stand-by-stand zetten.

U kunt de robotstofzuiger weer activeren door op een willekeurige toets van de afstandsbediening te drukken of op een van de twee sensortoetsen op het display van het apparaat.

Reinigingsmogelijkheden

U kunt uit vier reinigingsmogelijkheden kiezen.

Auto



De standaard-reinigingsmodus voor normaal verontreinigde vloeren.

Spot



Voor het gericht reinigen van een oppervlak van ca. 1,8 m x 1,8 m rondom een gekozen startpunt.

Corner



Voor het reinigen van normaal verontreinigde vloeren (zie **Auto**). Na terugkeer naar het startpunt reinigt het apparaat de randen van het vertrek nog eens apart.

Turbo

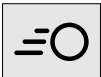

Voor het reinigen van licht verontreinigde vloeren, met verkorte reinigingsduur.

Reinigingsmodus kiezen

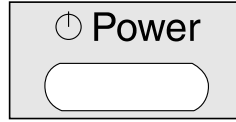

- Druk op de toets **Power** van de afstandsbediening.

U kunt op twee manieren een reinigingsmodus kiezen.

Mogelijkheid 1 (afstandsbediening)

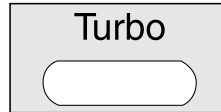
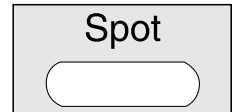
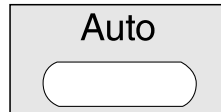

- Druk op de toets van de gewenste reinigingsmodus. Het symbool van de modus licht op het display van het apparaat op.



- Druk op de toets ▶ || van de afstandsbediening of op de sensortoets ▶ || op het display van het apparaat om de reiniging te starten.

Mogelijkheid 2 (display)

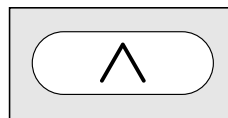

- Druk zo vaak op de sensortoets ^ totdat het symbool van de gewenste reinigingsmodus oplicht.

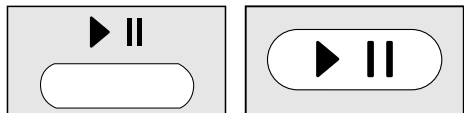

- Druk op de toets ▶ || van de afstandsbediening of op de sensortoets ▶ || op het display van het apparaat om de reiniging te starten.

Timer instellen

(alleen mogelijk als de dagtijd is ingesteld)

Als u de stofzuiger dagelijks op hetzelfde tijdstip wilt starten, kunt u de gewenste starttijd en de reinigingsmodus opslaan.

U kunt het apparaat ook in het donker laten werken. Het reinigingsresultaat kan dan wel iets minder zijn, omdat de camera licht nodig heeft om goed te kunnen navigeren.

Gebruik de afstandsbediening om de timer in te stellen.

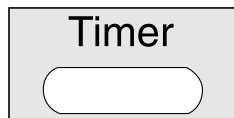

- Druk minstens drie seconden op de toets **Timer**.

In het display knipperen het controlelampje voor de timer ⌚ en de uren.

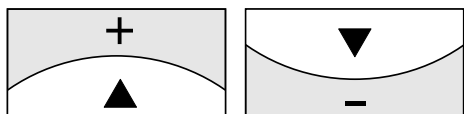

- Druk op de richtingstoets + of - om het gewenste uur in te stellen.

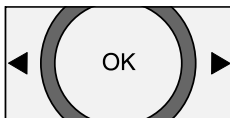

- Druk op de toets **OK** om uw keuze te bevestigen.

In het display knipperen het controlelampje voor de timer ⌚ en de minuten.

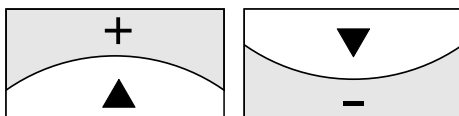

- Druk op de richtingstoets + of - om de minuten in te stellen.



- Druk op de toets **OK** om uw keuze te bevestigen.

- Druk op de afstandsbediening op de toets van de gewenste reinigingsmodus of op de richtingstoetsen, totdat het symbool van de reinigingsmodus begint te knipperen.



- Druk op de toets **OK** om uw keuze te bevestigen.

De instellingen zijn nog circa drie seconden op het display te zien. De stofzuiger start vanaf nu dagelijks op het ingestelde tijdstip met de reiniging.

Aan het brandende controlelampje voor de timer ⌚ ziet u dat de timer geactiveerd is.

Als u de instellingen wilt wijzigen, gaat u te werk, zoals hiervoor is beschreven.

Timer deactiveren

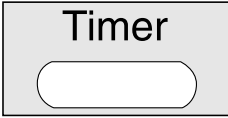

- Druk kort op de toets **Timer** van de afstandsbediening.

Het controlelampje voor de timer ☺ dooft.

Timer activeren / ingestelde starttijd weergeven

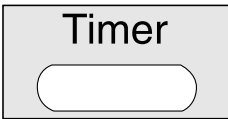

- Druk kort op de toets **Timer** van de afstandsbediening.

Het controlelampje voor de timer ☺ licht op, de ingestelde starttijd wordt kort weergegeven en de stofzuiger zal op het ingestelde tijdstip met de reiniging beginnen.

Akoestische signalen deactiveren

Af fabriek zijn akoestische signalen ingesteld. U kunt deze signalen deactiveren en weer activeren.



- Druk minstens drie seconden op de toets **OK** van de afstandsbediening.

Op het display van de dagtijd verschijnt kort **OFF**.

De akoestische signalen die bij foutmeldingen horen, kunt u niet deactiveren.

Maximale bodemvrijheid beperken

Het apparaat is af fabriek zo ingesteld dat het hoogteverschillen tot 20 mm kan overwinnen.

Zo kan het apparaat tapijt reinigen, over drempels rijden, etc.

Als u de bodemvrijheid wilt verminderen (tot ca. 6 mm), bijvoorbeeld om stoelpoten, tafelpoten of lampvoeten te beschermen, kunt u de fabrieksinstelling deactiveren.

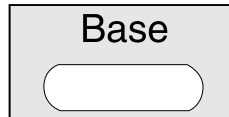

- Druk minstens drie seconden op de toets **Base** van de afstandsbediening.

Op het display van de dagtijd verschijnt **LO** (laag).

Als u de maximale bodemvrijheid van 20 mm weer wilt activeren, drukt u opnieuw minstens 3 seconden op de toets **Base**. In het display verschijnt **HI** (hoog).

Onderhoud

⚠ Schakel de stofzuiger voor elk onderhoud uit met de schakelaar **OFF** aan de zijkant van het apparaat.

Wij adviseren het gebruik van accessoires met het "Original Miele"-logo. Alleen met deze producten benut u de zuigkracht van de stofzuiger optimaal en bereikt u het beste reinigingsresultaat.

Waar kunt u accessoires kopen?

Originele Miele-accessoires zijn verkrijgbaar bij de Miele-vakhandel, bij Miele en via de Miele-onlineshop.



Welke accessoires zijn de juiste?

Originele Miele-accessoires herkent u aan het "Original Miele"-logo op de verpakking.

ORIGINAL
Miele

Stofreservoir legen

Leeg het stofreservoir na elk gebruik van de stofzuiger.

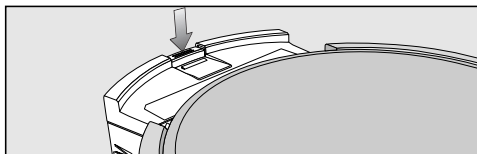

- Druk op de ontgrendelingstoets van het stofreservoir en verwijder het.

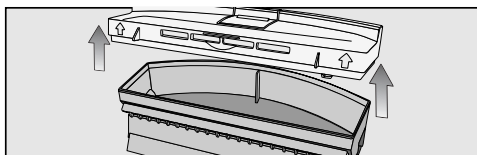

- Verwijder het deksel van het stofreservoir.

- Gooi het stofreservoir leeg.

U kunt de inhoud van het reservoir bij het huisvuil doen als u alleen normaal huisstof heeft opgezogen.

Stofreservoir reinigen

Reinig het stofreservoir na elk gebruik van de stofzuiger.

Op het basisstation bevindt zich boven een opbergruimte voor de reinigingsborstel.

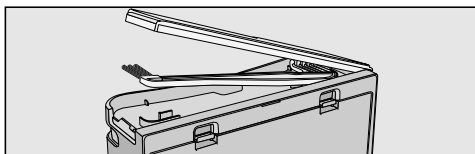

- Open het vak en haal de reinigingsborstel eruit.

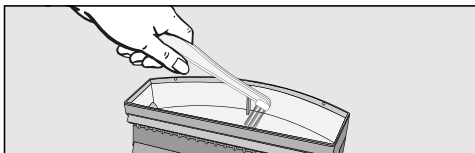

- Reinig het stofreservoir met de borstelkant van de reinigingsborstel.

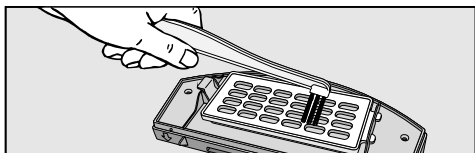

- Reinig ook de onderkant van het deksel en het filterrooster met de borstelkant van de reinigingsborstel.

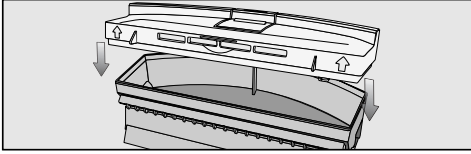

- Sluit het deksel van het stofreservoir (het deksel moet vastklikken).
- Plaats het stofreservoir terug in de stofzuiger (het reservoir moet vastklikken).

Uitblaasfilter vervangen

Vervang het uitblaasfilter eens per drie maanden. Twee reservefilters zijn bijgeleverd.

Het uitblaasfilter bevindt zich aan de onderkant van het deksel van het stofreservoir.

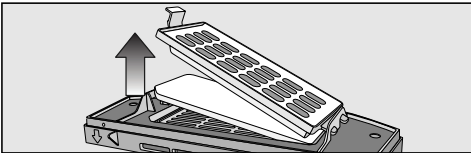

- Ontgrendel het filterrooster en vervang het uitblaasfilter.
- Sluit het filterrooster (tot de klik).

Borstelas reinigen

- Verwijder het stofreservoir en leg het apparaat met de onderkant naar boven op een vlakke, schone ondergrond.

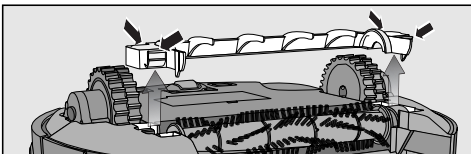

- Verwijder de afdekking van de borstelas.

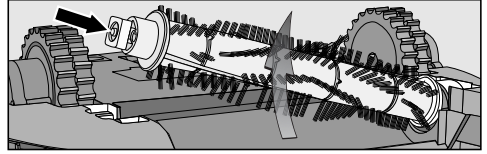

- Verwijder de borstelas en let goed op dat u daarbij niet het vierkante invoerhulpstuk kwijtraakt.

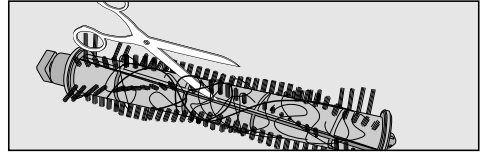

- Draadjes, haren en dergelijke die zich om de borstelas hebben gewikkeld, kunt u met een schaar doorknippen. De borstelas heeft een speciale groef waarlangs u kunt knippen.

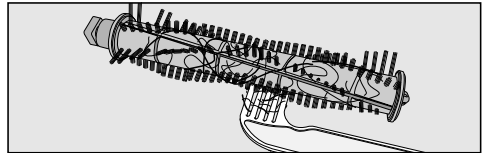

- Verwijder draadjes en haren met het kamgedeelte van de reinigingsborstel.

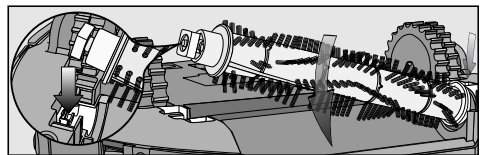

- Plaats de borstelas weer terug. Let op de juiste positionering en controleer of u het vierkante invoerhulpstuk heeft opgestoken.

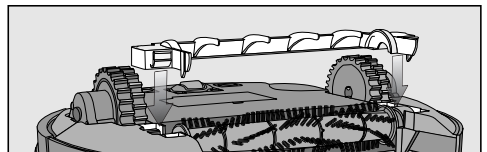

- Vergrendel de afdekking. De afdekking moet vastklikken.
- Plaats het stofreservoir terug in de stofzuiger (het reservoir moet vastklikken).

Vervang de borstelas na ca. 2 jaar, zodat u altijd het beste reinigingsresultaat behaalt.

Zijborstels reinigen

- Leg het apparaat met de onderkant naar boven op een vlakke, schone ondergrond.

Pak de stofzuiger niet bij het stofreservoir vast. Het reservoir kan anders losschieten.

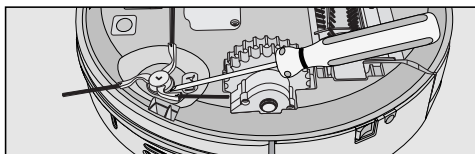

- Wip de zijborstels met een schroevendraaier of iets dergelijks omhoog.
- Verwijder draadjes en haren met het kamgedeelte van de reinigingsborstel.

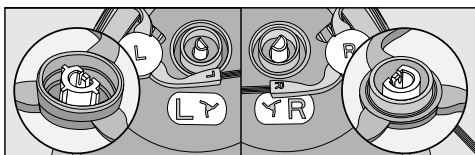

- Druk de twee zijborstels correct en stevig op de daarvoor bestemde penen. Let daarbij op de markeringen **L** en **R**.

Vervang de zijborstels na ca. 1 jaar, zodat u altijd het beste reinigingsresultaat behaalt.

Afdichting stofreservoir reinigen

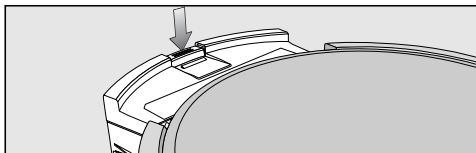

- Druk op de ontgrendelingstoets van het stofreservoir en verwijder het.
- Reinig de afdichting aan de onderkant van het stofreservoir met een vochtige doek.
- Plaats het stofreservoir terug in de stofzuiger (het reservoir moet vastklikken).

Vervang de afdichting na ca. 1 jaar, zodat u altijd het beste reinigingsresultaat behaalt.

Afdichting stofreservoir vervangen

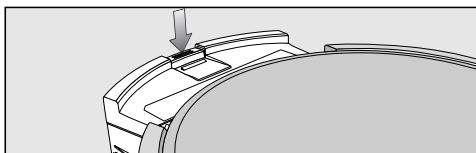

- Druk op de ontgrendelingstoets van het stofreservoir en verwijder het.

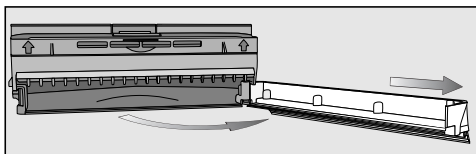

- Ontgrendel de afdichting van het stofreservoir en zwenk de afdichting voorzichtig zo ver open, totdat de afdichting van het stofreservoir loskomt.

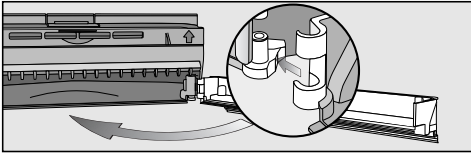

- Positioneer de nieuwe afdichting aan de zijkant en vergrendel deze.
- Plaats het stofreservoir terug in de stofzuiger (het reservoir moet vastklikken).

Voorwiel reinigen

- Leg het apparaat met de onderkant naar boven op een vlakke, schone ondergrond.

Pak de stofzuiger niet bij het stofreservoir vast. Het reservoir kan anders losschieten.



- Ontgrendel de afdekking.
- Verwijder het voorwiel.

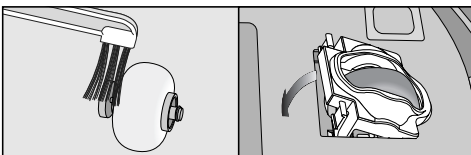

- Verwijder draadjes en haren en reinig het voorwiel met de borstelkant van de reinigingsborstel.

- Plaats het voorwiel weer terug en sluit de afdekking (de afdekking moet vastklikken).

Sensoren reinigen

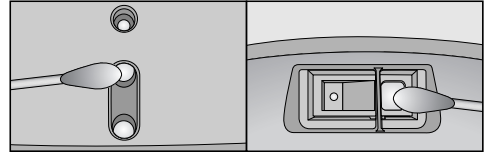

- Reinig de sensoren aan de zij- en onderkant van het apparaat voorzichtig met een droog wattenstaafje.

Batterijen afstandsbediening vervangen

Zorg dat u twee 1,5 V-batterijen (type AAA) in huis heeft.

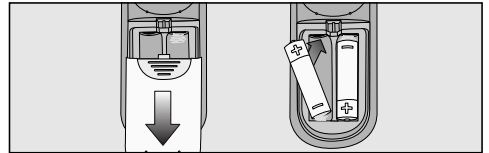

- Verwijder de afdekking van het batterijvak.
- Vervang de batterijen. Let daarbij op de polariteit.

Accu vervangen

Zorg dat u voor uw Scout RX 1 een originele Miele-lithium-ion-accu in huis heeft.

- Leg het apparaat met de onderkant naar boven op een vlakke, schone ondergrond.

Pak de stofzuiger niet bij het stofreservoir vast. Het reservoir kan anders losschieten.

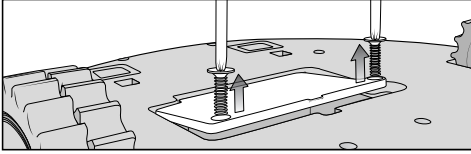

- Ontgrendel de afdekking van het accuvak aan beide kanten met een ster-schroevendraaier.

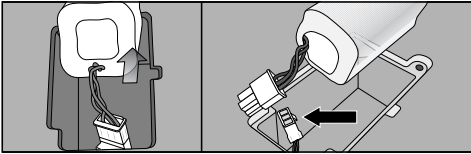

- Verwijder voorzichtig de accu. Druk op het vergrendelingsnokje van de stekerverbinding om de stekker los te halen.

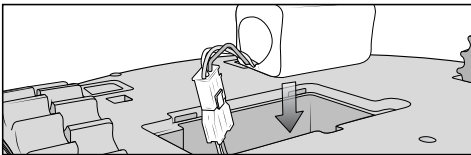

- Plaats de nieuwe accu.
- Sluit de afdekking van het accuvak en draai de schroeven vast.
- Lever de oude accu op het daarvoor bestemde inzamelpunt in.

Opbergen

⚠ Schakel de stofzuiger voor het opbergen uit met de schakelaar **OFF** aan de zijkant van het apparaat.

Als u het apparaat gedurende lange tijd niet zult gebruiken, berg het apparaat dan op een goed geventileerde, koele plek op.

Onderhoud

Onderhoud aan de robotstofzuiger en de accessoires

⚠ Schakel de stofzuiger voor elke reiniging uit met de schakelaar **OFF** aan de zijkant van het apparaat.

De buitenkant van de stofzuiger en alle kunststof toebehoren kunt u reinigen met een normaal reinigingsmiddel voor kunststof.

⚠ Gebruik geen schuurmiddelen en geen glas- of allesreinigers. Gebruik ook geen oliehoudende onderhoudsmiddelen!

⚠ Dompel de robotstofzuiger en de bijgeleverde onderdelen nooit in water!

Nuttige tips

 Schakel de stofzuiger voor het oplossen van een storing uit met de schakelaar **OFF** aan de zijkant van het apparaat.

Probleem	Oorzaak en oplossing
<p>De stofzuiger wordt uitgeschakeld, nadat u deze met de toets "Power" heeft ingeschakeld.</p>	<p>De accu is niet voldoende opgeladen.</p> <ul style="list-style-type: none"> ■ Laad de accu op.
<p>De stofzuiger reageert niet.</p>	<p>Het apparaat is uitgeschakeld.</p> <ul style="list-style-type: none"> ■ Schakel het apparaat in (druk op de schakelaar ON aan de zijkant van het apparaat). <p>De batterijen zijn verkeerd in de afstandsbediening geplaatst.</p> <ul style="list-style-type: none"> ■ Let daarbij op de polariteit. <p>De batterijen van de afstandsbediening zijn leeg.</p> <ul style="list-style-type: none"> ■ Vervang de batterijen. <p>De verbinding van de infraroodzender van de robotstofzuiger met de afstandsbediening is verbroken.</p> <ul style="list-style-type: none"> ■ Reinig de beide onderdelen voorzichtig met een zachte, droge doek. Controleer of voorwerpen de verbinding storen. <p>De afstandsbediening is te dicht bij of te ver van de stofzuiger.</p> <ul style="list-style-type: none"> ■ Pas de afstand aan en richt de afstandsbediening op de stofzuiger.

Probleem	Oorzaak en oplossing
Het reinigingsresultaat is onvoldoende.	Het stofreservoir is vol. ■ Leeg en reinig het stofreservoir.
	De borstelas is verontreinigd. ■ Reinig de borstelas.
	De afdichting van het stofreservoir is verontreinigd. ■ Reinig de afdichting.
	Het uitblaasfilter is verontreinigd. ■ Vervang het uitblaasfilter.
	De borstelas is versleten. ■ Vervang de borstelas.
	De afdichting van het stofreservoir is versleten. ■ Vervang de afdichting.
	De zijborstels zijn versleten. ■ Vervang de zijborstels.
De stofzuiger wordt niet opgeladen.	Het basisstation dan wel de robotstofzuiger is niet correct op de netspanning aangesloten. ■ Sluit het basisstation zo aan als in de gebruiksaanwijzing is beschreven. Hetzelfde geldt voor de stofzuiger, zie "Vóór gebruik - Accu opladen".

Probleem	Oorzaak en oplossing
<p>Het apparaat keert na de reiniging niet naar het basisstation terug.</p>	<p>De standaard-reinigingsmodus Auto is op een willekeurig punt in het vertrek gestart.</p> <ul style="list-style-type: none"> ■ Het apparaat keert terug naar het startpunt.
	<p>De reinigingsmodus Spot is gekozen.</p> <ul style="list-style-type: none"> ■ Het apparaat keert terug naar het startpunt.
	<p>Er is onvoldoende licht voor het apparaat voor een correcte navigatie.</p> <ul style="list-style-type: none"> ■ Zorg voor genoeg licht.
	<p>Het basisstation is niet correct aangesloten.</p> <ul style="list-style-type: none"> ■ Sluit het basisstation zo aan als in de gebruiksaanwijzing is beschreven.
	<p>De sensoren van de stofzuiger zijn verontreinigd.</p> <ul style="list-style-type: none"> ■ Reinig de sensoren voorzichtig met een droog wattenstaafje.
	<p>De verbinding van de infraroodzender van het basisstation met de robotstofzuiger is verbroken.</p> <ul style="list-style-type: none"> ■ Reinig de onderdelen voorzichtig met een zachte, droge doek. Controleer of voorwerpen de verbinding storen.
	<p>Hindernissen op het te reinigen oppervlak beïnvloeden de navigatie.</p> <ul style="list-style-type: none"> ■ Observeer het apparaat tijdens de reiniging. ■ Verwijder de hindernissen. ■ Baken problematische hindernissen af met magneettape. ■ Beperk de bodemvrijheid van het apparaat (zie "Gebruik - Maximale bodemvrijheid beperken").

Foutmeldingen

 Schakel de stofzuiger voor het oplossen van een storing uit met de schakelaar **OFF** aan de zijkant van het apparaat.

Foutmeldingen worden op de stofzuiger op het display van de klok weergegeven.

Probleem	Oorzaak en oplossing
F 1	Fout "Wiel los van de grond" <ul style="list-style-type: none"> ■ Zet de stofzuiger op een vlakke ondergrond.
F 2	Fout "Sensoren verontreinigd" <ul style="list-style-type: none"> ■ Reinig de sensoren. Deze foutmelding verschijnt ook als de zijborstels niet zijn geplaatst. Plaats de zijborstels.
F 3	Fout "Stofreservoir" <ul style="list-style-type: none"> ■ Plaats het stofreservoir in de stofzuiger (het reservoir moet vastklikken).
F 4	Fout "Overbelasting aandrijfwielen" <ul style="list-style-type: none"> ■ Controleer of zich verontreinigingen op de aandrijfwielen bevinden. Verwijder eventuele draden en haren.
F 5	Fout "Overbelasting borstels" <ul style="list-style-type: none"> ■ Controleer of zich verontreinigingen op de borstelas en de zijborstels bevinden. Reinig de borstelas en de zijborstels.
F 6	Fout "Overbelasting motor" <ul style="list-style-type: none"> ■ Leeg en reinig het stofreservoir. Vervang het uitblaasfilter.
F 7	Interne systeemfout <ul style="list-style-type: none"> ■ Schakel de stofzuiger uit en daarna weer in (druk op de schakelaar ON/OFF aan de zijkant van het apparaat).
F 8	Fout "Voorwiel verontreinigd" <ul style="list-style-type: none"> ■ Controleer of zich verontreinigingen op het voorwiel bevinden. Verwijder eventuele draden en haren en reinig het voorwiel.

Service

Voor storingen die u zelf niet kunt verhelpen, waarschuwt u uw Miele-vakhandelaar of Miele.

De gegevens van Miele vindt u op de achterzijde van deze gebruiksaanwijzing.

Garantie

De garantietermijn voor deze stofzuiger bedraagt 2 jaar.

Voor meer informatie over de garantie-bepalingen voor uw land kunt u het aangegeven telefoonnummer bellen.

Via dit telefoonnummer kunt u de garantie-bepalingen ook in gedrukte vorm aanvragen.

Accessoires

Auteursrecht en licenties

Voor de bediening en de besturing van het apparaat maakt Miele gebruik van software.

De auteursrechten van Miele en andere softwareleveranciers dienen in acht te worden genomen.

Miele en haar leveranciers behouden zich alle rechten ten aanzien van de softwarecomponenten voor.

In het bijzonder zijn verboden:

- Het vermenigvuldigen en verspreiden.
- Het aanbrengen van wijzigingen en het maken van afgeleide versies.
- Het decompileren, terugontwikkelen, opsplitsen of het anderszins reduceren van de software.

In de software zijn ook componenten geïntegreerd die vallen onder de GNU General Public License en andere Open Source-licenties.

Een overzicht van de geïntegreerde Open Source-componenten en een kopie van de betreffende licentie vindt u op www.miele.com/device-software-licences.

Miele stelt de broncode voor alle componenten van software beschikbaar waarvoor een licentie is verleend die valt onder de GNU General Public License en vergelijkbare Open Source-licenties.

Om een dergelijke broncode te ontvangen, kunt u een e-mail sturen naar info@miele.com.

Istruzioni di sicurezza e avvertenze	119
Descrizione apparecchio	124
Il Vostro contributo alla tutela dell'ambiente	126
Funzioni e caratteristiche aspirapolvere robot	127
Accessori in dotazione	127
Prima dell'uso	127
Inserire le spazzole laterali	127
Rimuovere le pellicole protettive	127
Inserire le batterie nel telecomando	127
Accendere l'aspirapolvere robot	127
Collegare la stazione base	128
Ricaricare l'accumulatore	128
Regolare l'ora	128
Delimitare l'area di aspirazione	129
Uso	129
Accensione e spegnimento.....	129
Avviare l'aspirazione.....	129
Terminare l'aspirazione partita dalla stazione base	130
Terminare l'aspirazione a libero avvio nella stanza	130
Pulizia con comandi manuali	130
Interrompere l'aspirazione.....	130
Navigazione manuale (senza pulizia)	130
Dirigersi verso la stazione base	130
Terminare manualmente l'aspirazione.....	130
Modalità di pulizia	131
Selezionare la modalità di pulizia.....	131
Impostare il timer	132
Disattivare il timer	133
Disattivare i segnali acustici.....	133
Ridurre l'altezza max. di funzionamento	133
Manutenzione	133
Dove acquistare gli accessori	134
Quali sono gli accessori giusti	134
Vuotare il contenitore polvere	134
Pulire il contenitore polvere.....	134
Sostituire il filtro aria in uscita	135
Pulire il rullo.....	135

it - Contenuto

Pulire le spazzole laterali	136
Pulire la guarnizione del contenitore polvere	136
Sostituire la guarnizione del contenitore polvere	136
Pulire la rotella anteriore.....	137
Pulire i sensori.....	137
Sostituire le batterie del telecomando	137
Sostituire l'accumulatore	137
Riporre l'aspirapolvere robot.....	138
Pulizia / Manutenzione	138
Cosa fare se	139
Segnalazioni di anomalie.....	142
IT - Assistenza tecnica	143
IT - Informazioni importanti sulla garanzia.....	143
CH - Servizio di assistenza	143
CH - Condizioni di garanzia	143
Diritto d'autore e licenze	144

Questo aspirapolvere robot è conforme alle disposizioni vigenti in materia di sicurezza. Un uso improprio può comunque provocare danni a persone e/o cose.

Prima di utilizzare l'aspirapolvere robot per la prima volta, leggere attentamente il presente libretto di istruzioni; contiene indicazioni importanti per la sicurezza, l'uso e la manutenzione dell'aspirapolvere robot. In questo modo si evita di mettere a rischio la propria sicurezza e di danneggiare l'aspirapolvere robot.

Conservare con cura il presente libretto d'istruzioni e consegnarlo anche a eventuali futuri utenti.

Uso previsto

- ▶ Quest'aspirapolvere robot è destinato esclusivamente all'uso domestico e non deve essere utilizzato per scopi diversi da quelli per i quali è stato progettato.
- ▶ Questo aspirapolvere robot non è destinato all'impiego in ambienti esterni.
- ▶ Utilizzare l'aspirapolvere robot per aspirare esclusivamente oggetti asciutti. Non è ammesso impiegarlo in altro modo o apportare qualsivoglia modifica all'aspirapolvere robot.
- ▶ Le persone che per le loro capacità fisiche, sensoriali o psichiche o per la loro inesperienza o non conoscenza non siano in grado di utilizzare in sicurezza l'aspirapolvere robot, non devono farne uso senza la sorveglianza e la guida di una persona responsabile.

Bambini

- ▶ Tenere lontano dall'aspirapolvere robot i bambini al di sotto degli otto anni, in alternativa sorvegliarli costantemente.

it - Istruzioni di sicurezza e avvertenze

- ▶ I ragazzini più grandi e responsabili (in ogni caso non al di sotto degli otto anni) possono utilizzare l'aspirapolvere robot senza sorveglianza solo ed esclusivamente se è stato loro spiegato come farlo e se sono in grado di farlo in tutta sicurezza. È importante che sappiano riconoscere e comprendere quali pericoli possono derivare da un uso non corretto dell'apparecchio.
- ▶ In ogni caso non permettere loro di effettuare operazioni di pulizia e manutenzione sull'aspirapolvere robot senza sorveglianza.
- ▶ Sorvegliare i bambini che si trovano nelle immediate vicinanze dell'aspirapolvere. Non permettere loro di giocarci.
- ▶ Tenere lontano dalla portata dei bambini l'accumulatore e le batterie del telecomando.

Sicurezza tecnica

- ▶ L'aspirapolvere robot funziona a 14,8 V.



Trattasi di elettrodomestico appartenente alla classe di protezione III. Un elettrodomestico dotato di protezione contro scosse elettriche dovute ad allacciamento a bassissima tensione di sicurezza e nel quale non si generano voltaggi superiori alla bassissima tensione di sicurezza.

- ▶ Prima dell'uso verificare che l'aspirapolvere robot e i componenti in dotazione non siano danneggiati. Non mettere in funzione componenti danneggiati.
- ▶ Confrontare i valori di allacciamento (tensione e frequenza) riportati sulla targhetta dati dell'aspirapolvere robot con quelli dell'impianto elettrico. Questi dati devono assolutamente corrispondere.
- ▶ La presa elettrica deve essere protetta da un fusibile da 16 A oppure da 10 A ad azione ritardata.
- ▶ Il funzionamento sicuro e affidabile dell'aspirapolvere robot è garantito solo se la stazione di carica è allacciata alla rete elettrica pubblica.

- ▶ Eventuali riparazioni all'aspirapolvere robot in garanzia devono essere effettuate esclusivamente dall'assistenza tecnica autorizzata Miele, altrimenti il diritto alla garanzia per qualsiasi eventuale ulteriore danno decade.
- ▶ Eventuali riparazioni devono essere effettuate esclusivamente da un tecnico del servizio di assistenza autorizzato Miele. Se le riparazioni non sono state effettuate correttamente, queste possono mettere seriamente in pericolo la sicurezza dell'utente.
- ▶ Fare attenzione a non danneggiare, piegare o storcere il cavo di alimentazione. Non posizionarvi sopra oggetti pesanti.
- ▶ Fare in modo che l'aspirapolvere robot non passi sopra il cavo di alimentazione e altri cavi.
- ▶ Prima di eseguire qualsiasi intervento di pulizia / manutenzione spegnere l'aspirapolvere robot con l'interruttore **OFF** posizionato di lato. Procedere allo stesso modo in caso di comportamenti inusuali dell'aspirapolvere robot.
- ▶ Per ricaricare l'accumulatore utilizzare solo i componenti in dotazione (cavo di alimentazione, alimentatore e stazione base).
- ▶ Il liquido delle batterie può fuoriuscire. Evitare che il liquido corrosivo giunga agli occhi o entri in contatto con la pelle. In caso di contatto risciacquare con acqua e consultare un medico.
- ▶ Non incollare adesivi sul trasmettitore a infrarossi della stazione base. Non posizionarvi davanti oggetti.
- ▶ Non coprire i sensori dell'aspiratore robot e la videocamera sul display.
- ▶ Non immergere mai per nessun motivo l'aspirapolvere robot e i componenti in dotazione in acqua. Pulire tutti i componenti solo con un panno asciutto o leggermente inumidito.

Impiego corretto

- ▶ Non utilizzare l'aspirapolvere robot senza filtro aria in uscita.

it - Istruzioni di sicurezza e avvertenze

- ▶ Sollevare tutti gli oggetti fragili e leggeri da terra e fare attenzione che l'aspirapolvere robot non si impigli in cordicelle, tende, frange o simili.
- ▶ Tenere lontano dall'aspirapolvere robot gli animali domestici. Non permettere agli animali di posizionarsi sopra l'aspirapolvere robot.
- ▶ Non aspirare oggetti ardenti o incandescenti, come sigarette, cenere o carbone apparentemente spenti. Non utilizzare l'aspirapolvere robot nelle vicinanze di camini aperti.
- ▶ Non aspirare con l'aspirapolvere robot liquidi e sporco bagnato. Prima di passare l'aspirapolvere robot su moquette e/o tappeti lavati o inumiditi, aspettare che siano completamente asciutti.
- ▶ Non aspirare la polvere di toner. Il toner, ad es. delle stampanti o delle fotocopiatrici, può condurre elettricità.
- ▶ Non aspirare sostanze facilmente infiammabili o esplosive né gas; non passare l'aspirapolvere robot nemmeno nei locali dove tali sostanze sono depositate.
- ▶ Non avvicinare al rullo o ad altri componenti mobili dell'aspirapolvere robot capelli o vestiario ampio.

Informazioni importanti sull'accumulatore dell'aspirapolvere robot e sulle batterie del telecomando

- ▶ Non far cadere l'accumulatore e non gettarlo. Un accumulatore caduto in terra o danneggiato non può essere utilizzato oltre per motivi di sicurezza.
- ▶ Fare in modo che l'accumulatore e le batterie non entrino in contatto con una fiamma viva o altra fonte di calore. Non riscaldare l'accumulatore o le batterie. Non esporre l'accumulatore/le batterie ai raggi diretti del sole.
- ▶ Non smontare l'accumulatore.
- ▶ Non generare un cortocircuito con l'accumulatore o le batterie, creando per errore o intenzionalmente un ponte con i contatti.

- ▶ Non far entrare in contatto l'accumulatore o le batterie con dei liquidi.
- ▶ Non continuare a utilizzare per nessun motivo l'accumulatore qualora emanasse un odore insolito, fuoriuscisse del liquido, si riscaldasse facilmente, si decolorasse o deformasse. Smaltire prontamente l'accumulatore.
- ▶ Non ricaricare mai le batterie del telecomando.
- ▶ Per smaltire accumulatore e batterie: estrarre l'accumulatore dall'aspirapolvere robot e le batterie dal telecomando. Rimuovere i contatti in metallo prima dello smaltimento, onde evitare cortocircuiti. Smaltire l'accumulatore e le batterie scariche presso i locali centri di raccolta. Non gettare le batterie tra i normali rifiuti domestici.

Accessori

- ▶ Utilizzare solo accessori con il logo originale Miele. Solo in questo caso la casa produttrice può garantirne la sicurezza.

Miele non risponde per i danni causati da un uso diverso da quello previsto, da impostazioni sbagliate dell'apparecchio e dall'inservanza delle istruzioni per la sicurezza e delle avvertenze.

it - Descrizione apparecchio

Le immagini A, B e C di questo capitolo si trovano nelle pagine pieghevoli al termine delle presenti istruzioni d'uso.

A - Aspirapolvere robot e stazione base

Aspirapolvere robot, lato superiore

- ① Videocamera
- ② Display
- ③ Sensori (anticollisione)
- ④ Paraurti
- ⑤ Interruttore On / Off (**ON/OFF**)
- ⑥ Presa per alimentatore
- ⑦ Contenitore polvere
- ⑧ Tasto sblocco contenitore polvere

Aspirapolvere robot, lato inferiore

- ⑨ Spazzole laterali
- ⑩ Vano accumulatore
- ⑪ Rotella anteriore
- ⑫ Sensori (anticaduta)
- ⑬ Contatti di ricarica
- ⑭ Rotelle di trazione
- ⑮ Targhetta dati
- ⑯ Supporto rullo
- ⑰ Rullo
- ⑱ Guarnizione contenitore polvere

Stazione base

- ① Vano alimentatore
- ② Presa per alimentatore (non visibile nell'immagine)
- ③ Trasmettitore a infrarossi
- ④ Contatti di ricarica

- ⑤ Vano spazzola per la pulizia
- ⑥ Spia contatto

B e C - Telecomando e display

B - Telecomando

- ① Tasto Start / Pause (▶ ||)
- ② Tasto **Timer**
- ③ Tasto modalità pulizia **Spot**
- ④ Tasto modalità pulizia **Corner**
- ⑤ Tasto **Base**
- ⑥ Tasto conferma **OK** con attorno i tasti freccia
- ⑦ Tasto modalità pulizia **Turbo**
- ⑧ Tasto modalità pulizia standard **Auto**
- ⑨ Tasto **Clock**
- ⑩ Tasto **Power**
- ⑪ Coperchio vano batterie

C - Display

- ① Videocamera
- ② Spia livello carica accumulatore
- ③ Spia orologio
- ④ Spia modalità pulizia Spot
- ⑤ Spia modalità pulizia Corner
- ⑥ Tasto sensore per selezionare la modalità di pulizia
- ⑦ Tasto sensore Start / Pause
- ⑧ Spia modalità pulizia Turbo
- ⑨ Spia modalità pulizia standard Auto
- ⑩ Spia timer

Smaltimento dell'imballaggio

L'imballaggio ha lo scopo di proteggere l'aspirapolvere robot da eventuali danni di trasporto. I materiali utilizzati per l'imballaggio sono riciclabili, in quanto selezionati secondo criteri di rispetto dell'ambiente e di facilità di smaltimento.

Riciclare i componenti permette di ridurre il volume degli scarti e favorisce un utilizzo più razionale delle risorse non rinnovabili. Raccogliere e smaltire l'imballaggio secondo le disposizioni vigenti nel comune di residenza.

Smaltimento delle apparecchiature Smaltimento dei rifiuti di apparecchiature elettriche ed elettroniche (RAEE), ai sensi del Decr. Legisl. 14 marzo 2014, n. 49 in attuazione della Direttiva 2012/19/UE sui RAEE sullo smaltimento dei rifiuti di apparecchiature elettriche ed elettroniche.

Il simbolo del cassonetto barrato indica che il prodotto alla fine della propria vita utile deve essere raccolto separatamente dagli altri rifiuti misti urbani. L'utente dovrà conferire l'apparecchiatura giunta a fine vita agli idonei centri di raccolta differenziata dei rifiuti elettronici ed elettrotecnici allestiti dai comuni o dalle società di igiene urbana oppure riconsegnarla gratuitamente al rivenditore al momento dell'acquisto di una nuova apparecchiatura di tipo equivalente, in ragione di uno a uno.

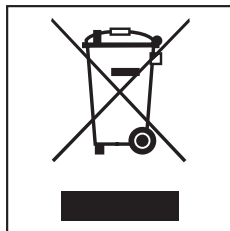

L'adeguata raccolta differenziata per l'avvio successivo dell'apparecchiatura dismessa al riciclaggio, al trattamento e allo smaltimento ambientalmente compatibile contribuisce a evitare possibili effetti negativi sull'ambiente e sulla salute e favorisce il riciclo dei materiali di cui è composta l'apparecchiatura. Per la gestione del recupero e dello smaltimento degli elettrodomestici, Miele Italia aderisce al consorzio Ecodom (Consorzio Italiano Recupero e Riciclaggio Elettrodomestici).

L'accumulatore agli ioni di litio si trova nel vano accumulatore sul lato inferiore dell'aspirapolvere robot. Estrarre l'accumulatore dall'aspirapolvere robot e le batterie dal telecomando. Smaltire le batterie scariche presso i locali centri di raccolta.

Conservare l'apparecchio fuori dalla portata dei bambini fino al momento del suo effettivo smaltimento.

Funzioni e caratteristiche aspirapolvere robot

L'aspirapolvere robot è indicato per la pulizia quotidiana di tappeti a pelo corto, moquette e pavimenti duri.

Per la pulizia attenersi sempre in primo luogo alle istruzioni del produttore del pavimento.

L'aspirapolvere robot è dotato di videocamera e svariati sensori. A inizio pulizia e durante il funzionamento viene salvata una pianta della stanza, oltre che gli oggetti in essa contenuti. Grazie a questi dati l'aspirapolvere robot crea un efficiente piano di pulizia delle superfici da aspirare autonomamente.

Accessori in dotazione

- due spazzole laterali
- due filtri aria in uscita di ricambio
- telecomando / due batterie
- stazione base incl. spazzola per la pulizia
- alimentatore e spina
- cavo di alimentazione e spina
- banda magnetica

Prima dell'uso

Le immagini 1 - 13 di questo capitolo si trovano nell'ultima pagina pieghevole in fondo alle presenti istruzioni d'uso.

Inserire le spazzole laterali (Fig. 01)

- Disporre l'aspirapolvere robot con il lato inferiore rivolto verso l'alto su una superficie piana e pulita.

Fare attenzione a non sollevare l'aspirapolvere robot per il contenitore polvere, perché si potrebbe staccare.

- Premere con precisione e forza sugli appositi perni entrambe le spazzole laterali in dotazione. Rispettare i segni indicati a sinistra **L** e a destra **R**.

Rimuovere le pellicole protettive (Fig. 02)

- Rimuovere la pellicola protettiva dalla stazione base e dalla superficie dell'aspirapolvere robot.

Inserire le batterie nel telecomando (Fig. 03)

- Rimuovere il coperchio dal vano batterie.
- Inserire le due batterie in dotazione. Rispettare la polarità.

Accendere l'aspirapolvere robot (Fig. 04)

- Premere l'interruttore **ON** di lato sull'aspirapolvere robot.

A display si accende la spia sullo stato di carica dell'accumulatore e la modalità di pulizia standard Auto.

Dopo ca. 60 secondi l'aspirapolvere robot passa automaticamente in standby. Il display si disattiva, la spia di ricarica continua a essere accesa.

L'aspirapolvere robot si riattiva premendo un tasto qualunque del telecomando o uno dei due tasti sensore a display.

Collegare la stazione base (Fig. 05 - 09)

- Aprire il vano portaoggetti posto sul lato posteriore della stazione base (Fig. 05).
- Inserire la spina dell'alimentatore in dotazione nella presa dell'apparecchio, che si trova in alto nel vano portaoggetti.
- Inserire il cavo elettrico allegato nell'alimentatore e la spina nella presa (Fig. 07).

La spia di contatto sulla stazione base si accende di rosso.

- Riporre l'alimentatore nel vano portaoggetti della stazione base e far passare il cavo di alimentazione nella fessura (Fig. 08).
- Posizionare la stazione base su una superficie piana vicino a una parete. Fare in modo che sul davanti vi sia una distanza priva di barriere di almeno 1,5 m e a destra e sinistra una distanza di almeno 0,5 m (Fig. 09).

Ricaricare l'accumulatore (Fig. 10)

Al momento della fornitura l'accumulatore non è completamente carico. Prima dell'uso deve essere ricaricato completamente.

L'accumulatore si ricarica anche quando l'aspirapolvere robot è spento (interruttore **OFF**), in tal caso però le spie rimarranno spente.

- Posizionare l'aspirapolvere robot sui contatti di ricarica della stazione base collegata.

Fare attenzione a non sollevare l'aspirapolvere robot per il contenitore polvere, perché si potrebbe staccare.

La spia di contatto sulla stazione base si spegne, non appena l'aspirapolvere robot viene posizionato correttamente. L'accumulatore si ricarica, la spia sullo stato di ricarica lampeggia a display.

Il procedimento di ricarica dura fino a 120 minuti e termina quando la spia sullo stato di ricarica dell'accumulatore a display si illumina di verde. È poi possibile aspirare fino a max. due ore.

È possibile ricaricare l'accumulatore senza utilizzare la stazione base direttamente tramite l'alimentatore.

- Inserire la spina dell'alimentatore nella presa di lato nell'aspirapolvere robot (Fig. 11).
- Inserire il cavo elettrico nell'alimentatore e la spina nella presa (Fig. 07).

Spia stato ricarica a display

rosso	carica ca. 0% - 20%
arancione	carica ca. 20% - 50%
verde	carica ca. 50% - 100%

Regolare l'ora (Fig. 12)

Utilizzare il telecomando per impostare l'ora.

- Premere il tasto **Clock** per tre secondi.

A display lampeggia l'indicazione delle ore.

- Premere il tasto freccia + o - per impostare l'ora corrente.
- Premere il tasto **OK** per confermare la selezione.

A display lampeggia l'indicazione dei minuti.

- Premere il tasto freccia + o - per impostare i minuti correnti.
- Premere il tasto **OK** per confermare la selezione.

Se si desidera modificare l'ora, procedere nel modo appena descritto.

Delimitare l'area di aspirazione (Fig. 13)

L'aspirapolvere robot ha un'altezza di 88 mm. Gli oggetti sotto i quali s'intende aspirare devono pertanto riportare una distanza minima di 90 mm dal pavimento.

È possibile delimitare un'area, qualora l'aspirapolvere robot non vi dovesse passare.

- Disporre la banda magnetica allegata con la scanalatura verso il basso sul pavimento.

L'aspirapolvere robot non passerà sulla banda magnetica.

Per fissarla in modo stabile, sono allegate delle strisce adesive.

Ulteriori bande magnetiche sono disponibili nello shop online di Miele (www.miele-shop.com).

Uso

Osservare l'aspirapolvere robot durante la prima aspirazione in un ambiente nuovo. In questo modo è possibile riconoscere ostacoli, allontanarli o delimitare un'area con la banda magnetica.

Accensione e spegnimento

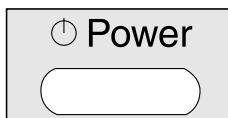

- Premere il tasto **Power** sul telecomando.

Il display si attiva.

Avviare l'aspirazione

Esistono due possibilità per avviare l'aspirazione nella modalità standard **Auto**.

Possibilità 1 (telecomando)



- Premere il tasto ▶ ||.

Possibilità 2 (display)



- Premere il tasto sensore ▶ || a display.

Viene pulita l'area da aspirare.

Terminare l'aspirazione partita dalla stazione base

L'aspirapolvere robot ritorna in automatico alla stazione base e si ricarica.

L'aspirapolvere robot ritorna alla stazione base anche in caso di poca carica e si ricarica.

Nell'indicazione dell'orologio a display compare **II**. Dopodiché l'aspirapolvere robot prosegue l'aspirazione da dove era stata interrotta.

Terminare l'aspirazione a libero avvio nella stanza

L'aspirapolvere robot ritorna al punto di partenza e passa in modalità standby.

In caso di poca carica l'aspirapolvere robot rimane immobile. Ricaricarlo.

Pulizia con comandi manuali

Qualora si volesse pulire in modo mirato un'area della stanza, utilizzare i tasti freccia sul telecomando.

- Durante la pulizia tenere premuto uno dei tasti freccia.

L'aspirapolvere robot ruota nella direzione desiderata.

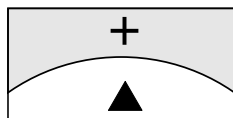

- Tenere premuto il tasto di direzione +.

L'aspirapolvere robot si dirige nella direzione desiderata e continua l'aspirazione.

Interrompere l'aspirazione



- Premere il tasto ► || sul telecomando.

L'aspirazione prosegue non appena si preme nuovamente il tasto.

Navigazione manuale (senza pulizia)

Se si vuole che l'aspirapolvere robot si diriga in modo mirato verso un'area della stanza, utilizzare i tasti freccia sul telecomando.

- Tenere premuto uno dei tasti freccia.

L'aspirapolvere robot si dirige nella direzione desiderata, senza aspirare.

Non è possibile far andare manualmente l'aspirapolvere robot verso la stazione base per la ricarica.

Dirigersi verso la stazione base

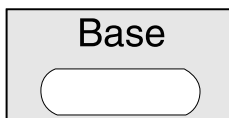

- Premere il tasto **Base** sul telecomando.

L'aspirapolvere robot si dirige verso la stazione base e si ricarica. La spia di contatto sulla stazione base si spegne.

Terminare manualmente l'aspirazione

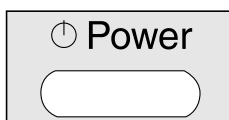

- Premere il tasto **Power** sul telecomando.

Dopo ca. 60 secondi l'aspirapolvere robot passa automaticamente in standby. Il display si disattiva, la spia di ricarica continua a essere accesa.

Premendo nuovamente il tasto **Power** è possibile far passare in standby l'aspirapolvere robot prima che decorrano 60 secondi.

L'aspirapolvere robot si riattiva premendo un tasto qualunque del telecomando o uno dei due tasti sensore a display.

Modalità di pulizia

Esistono quattro diverse modalità di aspirazione.

Auto



Modalità di pulizia standard per pavimenti con sporco normale.

Spot



Modalità di pulizia mirata di una superficie di ca. 1,8 x 1,8 m attorno al punto di partenza selezionato dell'aspirapolvere robot.

Corner



Modalità di pulizia di pavimenti normalmente sporchi (v. **Auto**). Dopo il ritorno al punto di partenza ulteriore aspirazione ai lati.

Turbo

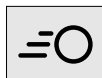

Pulizia di pavimenti con sporco leggero e tempi di pulizia brevi.

Selezionare la modalità di pulizia

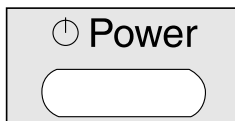

- Premere il tasto **Power** sul telecomando.

Una modalità di aspirazione può essere selezionata in due modi.

Possibilità 1 (telecomando)

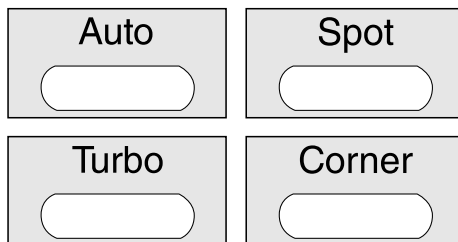

- Premere il tasto della modalità di pulizia desiderata. Il relativo simbolo della modalità di pulizia si accende a display.

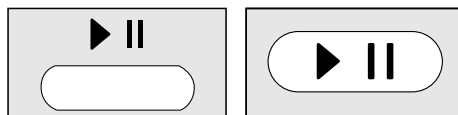

- Premere il tasto ▶ || sul telecomando o il tasto sensore ▶ || a display, per iniziare la pulizia.

Possibilità 2 (display)

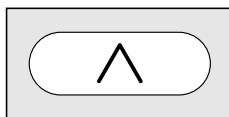

- Premere ripetutamente il tasto sensore ^, finché s'illumina il simbolo della modalità di pulizia desiderata.

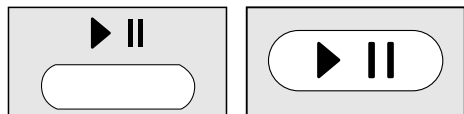

- Premere il tasto ▶ || sul telecomando o il tasto sensore ▶ || a display, per iniziare la pulizia.

Impostare il timer

(solo se è impostato anche l'orologio)

Se si desidera azionare l'aspirapolvere robot quotidianamente alla stessa ora, è possibile salvare l'ora di avvio e la modalità di pulizia desiderate.

L'aspirapolvere robot funziona anche al buio. Tenere tuttavia presente che l'accuratezza della pulizia potrebbe risentirne. La videocamera necessita di luce per navigare senza ostacoli.

Utilizzare il telecomando per impostare il timer.

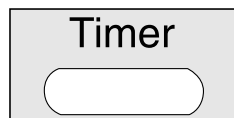

- Premere il tasto **Timer** per almeno tre secondi.

A display lampeggiano la spia timer ⌚ e l'indicazione dell'ora.

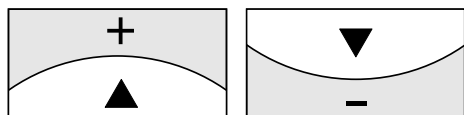

- Premere il tasto freccia + o -, per impostare l'ora.



- Premere il tasto **OK** per confermare la selezione.

A display lampeggiano la spia timer ⌚ e l'indicazione dei minuti.

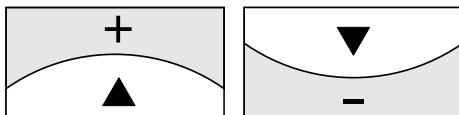

- Premere il tasto freccia + o -, per impostare i minuti.



- Premere il tasto **OK** per confermare la selezione.

- Premere sul telecomando il tasto della modalità di pulizia desiderata o i tasti freccia, finché il simbolo della modalità di pulizia desiderata lampeggia.



- Premere il tasto **OK** per confermare la selezione.

Le impostazioni sono indicate a display per ca. tre secondi. L'aspirapolvere robot inizierà ad aspirare ogni giorno all'ora di avvio impostata.

La spia del timer ⌚ indica che il timer è attivo.

Se si desidera modificare l'ora procedere nel modo descritto sopra.

Disattivare il timer



- Premere brevemente il tasto **Timer** sul telecomando.

La spia del timer ⏰ si spegne.

Attivare il timer / Visualizzare l'ora di avvio impostata



- Premere brevemente il tasto **Timer** sul telecomando.

La spia del timer ⏰ è accesa, si visualizza brevemente l'ora d'avvio impostata e l'aspirapolvere robot inizia ad aspirare all'ora di avvio impostata.

Disattivare i segnali acustici

Di serie i segnali acustici sono attivi. È possibile disattivarli e riattivarli.



- Tenere premuto il tasto **OK** sul telecomando per almeno tre secondi.

A display nell'indicazione dell'ora compare **OFF**.

I segnali acustici per le segnalazioni di errore non si possono disattivare.

Ridurre l'altezza max. di funzionamento

L'aspirapolvere robot è impostato di serie in modo tale da superare altezze fino a max. 20 mm. In questo modo può pulire tappeti, superare le soglie delle porte ecc.

Se si vuole ridurre tale altezza (a ca. 6 mm) ad es. per proteggere sedie, tavoli o lampade, è possibile disattivare l'impostazione di serie.

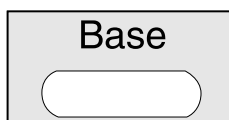

- Tenere premuto il tasto **Base** sul telecomando per almeno tre secondi.

A display nell'indicazione dell'ora compare **LO**.

Se si desidera riattivare l'altezza max. di 20 mm, premere nuovamente il tasto **Base** per almeno tre secondi. A display nell'indicazione dell'ora compare **HI**.

Manutenzione

⚠ Prima di eseguire qualsiasi intervento di manutenzione spegnere l'aspirapolvere robot con l'interruttore **OFF** posizionato di lato.

Utilizzare solo accessori con il logo originale Miele. Solo in questo modo è possibile utilizzare a pieno la potenza aspirante dell'aspirapolvere robot e ottenere il miglior risultato di pulizia.

Dove acquistare gli accessori

Gli accessori originali Miele possono essere acquistati presso i rivenditori specializzati Miele, presso l'assistenza tecnica Miele o su internet all'online shop di Miele.



Quali sono gli accessori giusti

Gli accessori originali Miele si riconoscono dal logo originale Miele apposto sulla confezione.



Vuotare il contenitore polvere

Vuotare il contenitore polvere dopo ogni utilizzo dell'aspirapolvere robot.

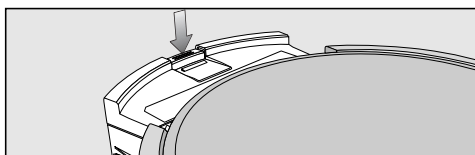

- Premere il tasto di sblocco del contenitore polvere ed estrarlo.

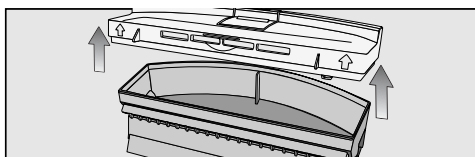

- Rimuovere il coperchio del contenitore polvere.
- Vuotare il contenitore polvere.

Smaltire il contenuto tra i rifiuti domestici, se non vi è contenuto alcun componente vietato.

Pulire il contenitore polvere

Pulire il contenitore polvere dopo ogni utilizzo dell'aspirapolvere robot.

La stazione base è dotata di un vano per contenere la spazzola per la pulizia.

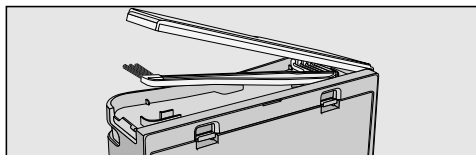

- Aprire il vano e prelevare la spazzola per la pulizia.

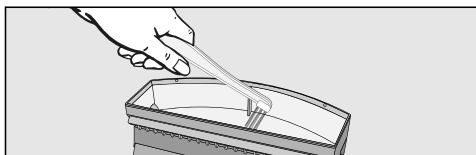

- Pulire il contenitore polvere con la parte terminale della spazzola per la pulizia.

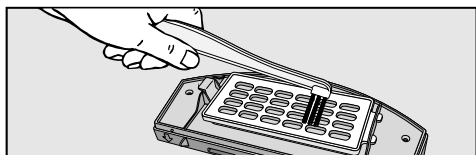

- Pulire la parte inferiore del coperchio assieme alla griglia filtro con la parte terminale della spazzola per la pulizia.

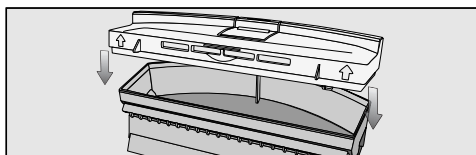

- Chiudere il contenitore polvere finché si incastra percettibilmente.

- Reinserire il contenitore polvere finché si incastra percettibilmente nell'aspirapolvere robot.

Sostituire il filtro aria in uscita

Sostituire il filtro aria in uscita ogni tre mesi. Sono allegati due filtri aria in uscita.

Il filtro aria in uscita è inserito sul lato inferiore del coperchio del contenitore.

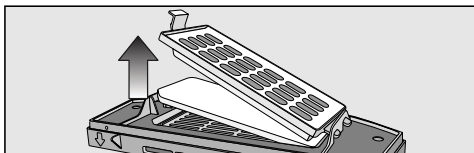

- Sbloccare la griglia del filtro e sostituire il filtro aria in uscita.
- Chiudere la griglia filtro finché si incastra percettibilmente.

Pulire il rullo

- Estrarre il contenitore polvere e disporre l'aspirapolvere robot con il lato inferiore verso l'alto su una superficie piana e pulita.

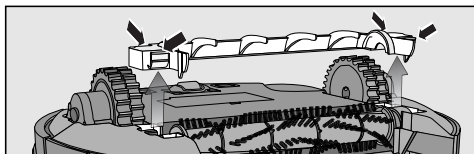

- Rimuovere la copertura del rullo.

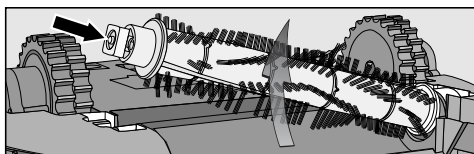

- Estrarre il rullo e fare attenzione a non perdere il supporto d'introduzione quadrato.

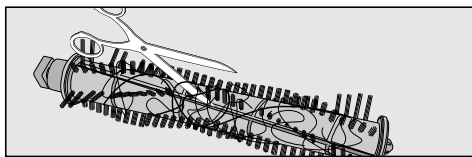

- Tagliare con le forbici fili e capelli che si fossero arrotolati sul rullo. Sul rullo è prevista un'apposita scanalatura per infilare le forbici.

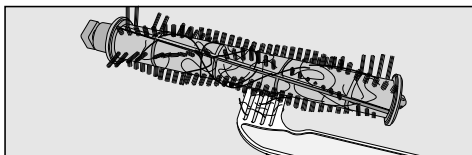

- Rimuovere fili e capelli con la parte terminale del pettine della spazzola per la pulizia.

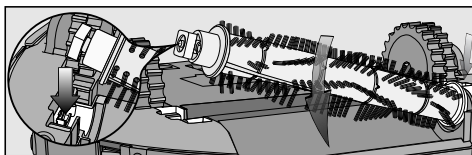

- Rimontare il rullo. Fare attenzione a posizionare correttamente il rullo e che il supporto d'introduzione quadrato sia montato.

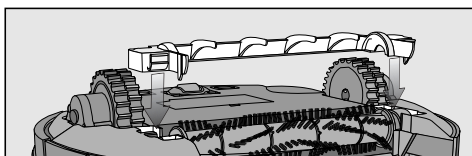

- Chiudere la copertura finché si incastra percettibilmente.
- Reinserrire il contenitore polvere finché si incastra percettibilmente nell'aspirapolvere robot.

Sostituire il rullo dopo ca. due anni per ottenere sempre un ottimo risultato di pulizia.

Pulire le spazzole laterali

- Disporre l'aspirapolvere robot con il lato inferiore rivolto verso l'alto su una superficie piana e pulita.

Fare attenzione a non sollevare l'aspirapolvere robot per il contenitore polvere, perché si potrebbe staccare.

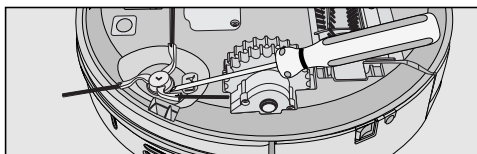

- Sollevare le spazzole laterali ad es. con un cacciavite piatto.
- Rimuovere fili e capelli con la parte terminale del pettine della spazzola per la pulizia.

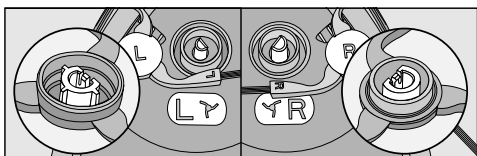

- Premere entrambe le spazzole laterali con precisione e forza sugli appositi perni. Rispettare i segni indicati a sinistra **L** e a destra **R**.

Sostituire le spazzole laterali dopo ca. un anno per ottenere sempre un ottimo risultato di pulizia.

Pulire la guarnizione del contenitore polvere

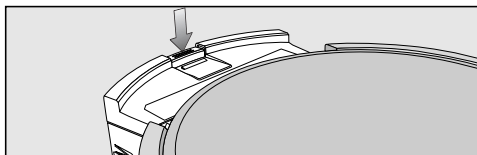

- Premere il tasto di sblocco del contenitore polvere ed estrarlo.
- Pulire la guarnizione sul lato inferiore del contenitore polvere con un panno umido.
- Reinscrivere il contenitore polvere finché si incastra percettibilmente nell'aspirapolvere robot.

Sostituire la guarnizione dopo ca. un anno per ottenere sempre un ottimo risultato di pulizia.

Sostituire la guarnizione del contenitore polvere

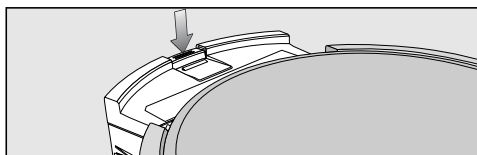

- Premere il tasto di sblocco del contenitore polvere ed estrarlo.

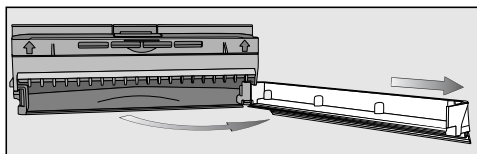

- Sbloccare la guarnizione sul lato inferiore del contenitore polvere e, facendo attenzione, sollevare la guarnizione finché si stacca dal contenitore polvere.

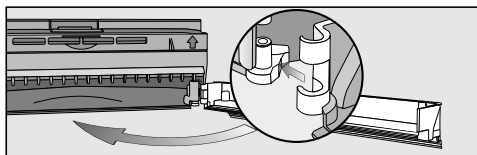

- Applicare la nuova guarnizione e bloccarla.

- Reinscrivere il contenitore polvere finché si incastra percettibilmente nell'aspirapolvere robot.

Pulire la rotella anteriore

- Disporre l'aspirapolvere robot con il lato inferiore rivolto verso l'alto su una superficie piana e pulita.

Fare attenzione a non sollevare l'aspirapolvere robot per il contenitore polvere, perché si potrebbe staccare.

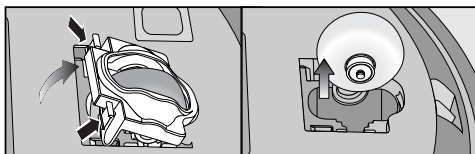

- Sbloccare la copertura.
- Rimuovere la rotella anteriore.

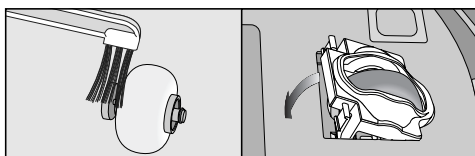

- Rimuovere fili e capelli e pulire la rotella anteriore con la parte terminale della spazzola per la pulizia.
- Rimontare la rotella anteriore e richiudere la copertura finché si incastra percettibilmente.

Pulire i sensori

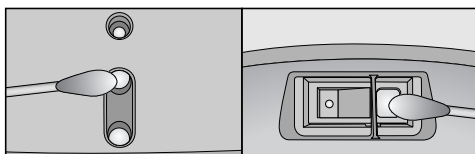

- Facendo attenzione, pulire i sensori posti ai lati e sul lato inferiore dell'aspirapolvere robot con un bastoncino nettaorecchie asciutto.

Sostituire le batterie del telecomando

Prendere due batterie da 1,5 V (tipo AAA).

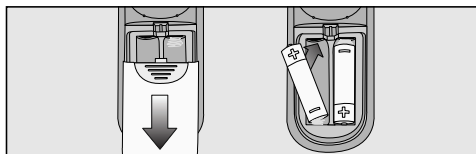

- Rimuovere il coperchio dal vano batterie.
- Sostituire le batterie. Rispettare la polarità.

Sostituire l'accumulatore

Avere a disposizione un accumulatore agli ioni di litio originale Miele per aspirapolvere robot Scout RX 1.

- Disporre l'aspirapolvere robot con il lato inferiore rivolto verso l'alto su una superficie piana e pulita.

Fare attenzione a non sollevare l'aspirapolvere robot per il contenitore polvere, perché si potrebbe staccare.

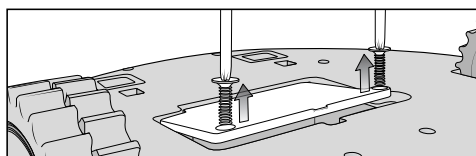

- Sbloccare il coperchio del vano accumulatore su entrambi i lati utilizzando un cacciavite a stella.

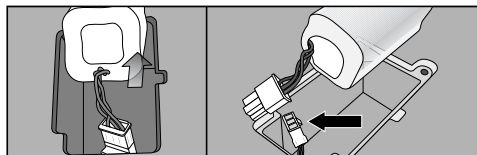

- Facendo attenzione, rimuovere l'accumulatore. Premere il nasello d'arresto per rimuovere la spina.

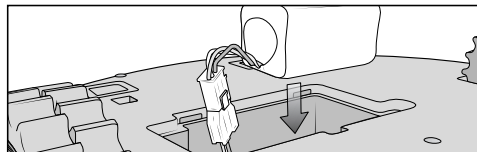

- Inserire il nuovo accumulatore.
- Chiudere la copertura del vano batterie e stringere le viti.
- Smaltire il vecchio accumulatore presso il locale centro di raccolta.

Riporre l'aspirapolvere robot

⚠ Spegnerne l'aspirapolvere robot con l'interruttore **OFF** posto di lato prima di riporlo.

Qualora non servisse passare l'aspirapolvere robot per un periodo prolungato, riporlo in un luogo fresco e ben aerato.

Pulizia / Manutenzione

Pulire l'aspirapolvere robot e gli accessori

⚠ Prima di eseguire qualsiasi intervento di pulizia spegnere l'aspirapolvere robot con l'interruttore **OFF** posizionato di lato.

Le parti e gli accessori in plastica dell'aspirapolvere robot possono essere puliti con un apposito prodotto per la plastica, reperibile in commercio.

⚠ Non utilizzare mai prodotti abrasivi, pulitori per vetro o multiuso e detergenti contenenti oli.

⚠ Non immergere mai per nessun motivo nell'acqua l'aspirapolvere robot e gli accessori in dotazione.

Cosa fare se . . .

 Spegnerne l'aspirapolvere robot con l'interruttore **OFF** posto di lato prima di risolvere qualsiasi anomalia.

Problema	Causa e rimedio
L'aspirapolvere robot si spegne dopo essere stato acceso con il tasto Power.	L'accumulatore non è sufficientemente carico. <ul style="list-style-type: none"> ■ Ricaricare l'accumulatore.
L'aspirapolvere robot non reagisce.	L'aspirapolvere robot è spento. <ul style="list-style-type: none"> ■ Accenderlo (premere l'interruttore ON di lato sull'aspirapolvere). Le batterie non sono state inserite in modo corretto nel telecomando. <ul style="list-style-type: none"> ■ Rispettare la polarità. Le batterie del telecomando sono scariche. <ul style="list-style-type: none"> ■ Sostituire le batterie. Il collegamento del trasmettitore a infrarossi dell'aspirapolvere al telecomando si è interrotto. <ul style="list-style-type: none"> ■ Pulire con cura entrambi i componenti con un panno morbido e asciutto, fare attenzione che nessun oggetto ostacoli il collegamento. Il telecomando è troppo vicino o troppo distante dall'aspirapolvere robot. <ul style="list-style-type: none"> ■ Adeguare la distanza e orientare il telecomando verso l'aspirapolvere robot durante l'uso.

Problema	Causa e rimedio
La potenza aspirante è scarsa.	Il contenitore polvere è pieno. ■ Vuotare e pulire il contenitore polvere.
	Il rullo è sporco. ■ Pulire il rullo.
	La guarnizione del contenitore polvere è sporca. ■ Pulire la guarnizione.
	Il filtro aria in uscita è sporco. ■ Sostituire il filtro aria in uscita.
	Il rullo è consumato. ■ Sostituire il rullo.
	La guarnizione del contenitore polvere è consumata. ■ Sostituire la guarnizione.
	Le spazzole laterali sono consumate. ■ Sostituire le spazzole laterali.
L'aspirapolvere robot non si ricarica.	La stazione base / l'aspirapolvere robot non è collegato in modo corretto alla rete elettrica. ■ Collegare la stazione base esattamente come descritto nelle istruzioni d'uso. Fare altrettanto con l'aspirapolvere robot, v. cap. "Prima dell'uso - Ricaricare l'accumulatore".

Problema	Causa e rimedio
<p>L'aspirapolvere robot dopo la pulizia ritorna alla stazione base.</p>	<p>La modalità di pulizia standard Auto è stata avviata da un punto qualsiasi della stanza.</p> <ul style="list-style-type: none"> ■ L'aspirapolvere robot ritorna al punto di partenza.
	<p>È stata selezionata la modalità di pulizia Spot.</p> <ul style="list-style-type: none"> ■ L'aspirapolvere robot ritorna al punto di partenza.
	<p>Manca la luce affinché l'aspirapolvere robot possa navigare senza limitazioni.</p> <ul style="list-style-type: none"> ■ Fare in modo che vi sia sufficiente illuminazione.
	<p>La stazione base non è collegata in modo corretto.</p> <ul style="list-style-type: none"> ■ Collegare la stazione base esattamente come descritto nelle presenti istruzioni d'uso.
	<p>I sensori dell'aspirapolvere robot sono sporchi.</p> <ul style="list-style-type: none"> ■ Pulire i sensori con cura servendosi di un bastoncino nettaorecchie asciutto.
	<p>Il collegamento tra il trasmettitore a infrarossi della stazione base e l'aspirapolvere robot è interrotto.</p> <ul style="list-style-type: none"> ■ Pulire i componenti con un panno morbido e asciutto, facendo attenzione che nessun oggetto disturbi il collegamento.
	<p>Ostacoli posti sulla superficie limitano la navigazione.</p> <ul style="list-style-type: none"> ■ Osservare l'aspirapolvere robot durante la pulizia. ■ Allontanare gli ostacoli. ■ Delimitare un'area problematica con la banda magnetica. ■ Ridurre l'altezza di lavoro dell'aspirapolvere robot, v. cap. "Uso - Ridurre l'altezza massima".

Segnalazioni di anomalie

 Spegnerne l'aspirapolvere robot con l'interruttore **OFF** posto di lato prima di risolvere qualsiasi anomalia.

Le segnalazioni di anomalie compaiono sul display dell'aspirapolvere robot nell'indicazione dell'ora.

Problema	Causa e rimedio
F 1	Errore "Rotella sollevata" <ul style="list-style-type: none"> ■ Posizionare l'aspirapolvere robot su un pavimento piano.
F 2	Errore "Sensori sporchi" <ul style="list-style-type: none"> ■ Pulire i sensori. Questa segnalazione di errore si visualizza anche quando le spazzole laterali non sono montate. Quindi montare le spazzole laterali.
F 3	Errore "Contenitore polvere" <ul style="list-style-type: none"> ■ Reinserire il contenitore polvere finché si incastra percettibilmente nell'aspirapolvere robot.
F 4	Errore "Sovraccarico rotelle trazione" <ul style="list-style-type: none"> ■ Verificare che non si sia depositato dello sporco sulle rotelle di trazione. Rimuovere fili e capelli.
F 5	Errore "Sovraccarico spazzole" <ul style="list-style-type: none"> ■ Verificare che non si sia depositato sporco sul rullo e sulle spazzole. Pulire il rullo e le spazzole laterali.
F 6	Errore "Sovraccarico motore" <ul style="list-style-type: none"> ■ Vuotare e pulire il contenitore polvere. Sostituire il filtro aria in uscita.
F 7	Errore interno di sistema <ul style="list-style-type: none"> ■ Spegnerne l'aspirapolvere robot, quindi riaccenderlo (premere l'interruttore ON/OFF posto di lato sull'aspirapolvere robot).
F 8	Errore "Rotella anteriore sporca" <ul style="list-style-type: none"> ■ Verificare che non si sia depositato sporco sulla rotella anteriore. Rimuovere fili e capelli e pulire la ruota anteriore.

IT - Assistenza tecnica

Per eventuali riparazioni rivolgersi:

– al rivenditore specializzato Miele
oppure

– al servizio di assistenza tecnica Miele
(per il numero v. di seguito).

IT - Informazioni importanti sulla garanzia

L'aspirapolvere robot ha una garanzia di due anni.

Per ulteriori informazioni sulla garanzia o per richiedere il libretto completo di garanzia rivolgersi al Servizio Clienti al numero sotto indicato. Rivolgersi sempre al Servizio Clienti per ottenere copia del libretto di garanzia.

CH - Servizio di assistenza

In caso di necessità contattare il servizio assistenza Miele a Spreitenbach:

Telefono 0 800 800 222

Fax 056 417 29 04

CH - Condizioni di garanzia

La garanzia dell'aspirapolvere ha la durata di 2 anni.

Per ulteriori informazioni sulle condizioni di garanzia nel paese dell'utente, telefonare al numero telefonico indicato sopra. A questo numero si possono richiedere le condizioni di garanzia scritte.

Accessori

Diritto d'autore e licenze

Per l'impiego e il funzionamento dell'aspirapolvere robot Miele si serve di software particolari.

Sono tutelati i poteri in capo a Miele e agli altri fornitori di software derivanti dai diritti d'autore.

Miele e i suoi fornitori si riservano qualsivoglia diritto sui componenti software.

In particolare ne risulta vietata:

- la riproduzione e la diffusione,
- la produzione di modifiche e supporti derivati,
- la decompilazione, la reingegnerizzazione, la scomposizione e ogni altro tipo di riduzione dei software.

Nei software sono stati integrati componenti aggiuntivi coperti da GNU (General Public License) e ulteriori licenze Open Source.

È possibile ottenere un'anteprima dei componenti Open Source integrati oltre a una copia della relativa licenza sul sito www.miele.com/device-software-licences, dopo aver immesso il nome del prodotto in questione.

Miele rilascia il codice sorgente di tutti i componenti di software licenziati, coperti da GNU (General Public License) e ulteriori licenze Open Source.

Per ottenere il codice sorgente, inviare una e-mail a info@miele.com.

Advertencias e indicaciones de seguridad	147
Descripción del aparato	152
Su contribución a la protección del medio ambiente	154
Función y características del robot aspirador	155
Accesorios que forman parte del suministro	155
Antes de utilizar el aparato	155
Colocar los cepillos laterales	155
Retirar las láminas protectoras	155
Colocar las pilas en el mando a distancia	155
Conectar el robot aspirador	155
Conectar la estación base	156
Cargar la batería	156
Ajustar hora	157
Delimitar la zona de aspiración	157
Manejo	157
Conexión y desconexión.....	157
Comenzar la limpieza.....	157
Interrupción de la limpieza en caso de haberla iniciado en la estación base.....	158
Interrupción de la limpieza en caso de haberla iniciado en un lugar cualquiera de la estancia.....	158
Limpieza controlada manualmente.....	158
Interrumpir la limpieza.....	158
Navegación manual (sin limpieza).....	158
Navegar hacia la estación base.....	159
Finalizar la limpieza manualmente	159
Modos de limpieza.....	159
Seleccionar el modo de aspiración.....	159
Ajustar el Timer	160
Desactivar el Timer	161
Desactivar las señales acústicas	161
Reducir la altura máxima de desnivel	161
Mantenimiento	162
¿Cómo puedo conseguir accesorios?	162
¿Qué accesorios son los adecuados?	162
Vaciar el depósito recogepolvo.....	162
Limpiar el depósito recogepolvo.....	162
Cambiar el filtro de salida de aire	163

es - Contenido

Limpieza del rodillo de cerdas	163
Limpieza de los cepillos laterales	164
Limpieza de las juntas del depósito recogepolvo	164
Sustituir las juntas del depósito recogepolvo	165
Limpieza de la rueda delantera	165
Limpieza de los sensores.....	165
Sustituir las pilas del mando a distancia	165
Cambiar el acumulador.....	166
Almacenaje del robot aspirador	166
Mantenimiento	166
¿Qué hacer si ...?.....	168
Mensajes de anomalía.....	171
Servicio Post-Venta.....	172
Condiciones de la garantía	172
Derechos y licencias.....	173

es - Advertencias e indicaciones de seguridad

Este robot aspirador cumple todas las normas de seguridad vigentes. Sin embargo, el manejo indebido o incorrecto del mismo puede causar daños materiales y entrañar peligros para la seguridad del usuario.

Antes de utilizar por primera vez el robot aspirador, lea detenidamente el manual de instrucciones de manejo en el que encontrará consejos importantes acerca de la seguridad, el manejo y el mantenimiento de su robot aspirador. Así se protegerá a usted mismo y protegerá también al aspirador de posibles daños.

Guarde las instrucciones de manejo y entréguelas al nuevo propietario en caso de venta posterior del aparato.

Uso apropiado

- ▶ Este robot aspirador está concebido para la limpieza del suelo, para ser utilizado con fines y en entornos domésticos.
- ▶ Este robot aspirador no es apto para el uso en zonas exteriores.
- ▶ Utilice el robot aspirador exclusivamente para aspirar superficies secas. En ningún caso aspire partes del cuerpo humano o de animales. El resto de usos, cambios y modificaciones del aspirador no están permitidos.
- ▶ Aquellas personas que por motivo de una incapacidad física, sensorial o mental, inexperiencia o desconocimiento no estén en condiciones de manejar el robot aspirador de una forma segura, no podrán hacer uso del robot aspirador sin la supervisión o permiso de un responsable.

Niños en casa

- ▶ Los niños menores de ocho años deben permanecer alejados del robot aspirador, a no ser que estén vigilados en todo momento.

es - Advertencias e indicaciones de seguridad

- ▶ El uso del robot aspirador por parte de niños mayores de ocho años sin supervisión está permitido solamente si se les ha explicado el manejo del robot aspirador de tal forma que puedan utilizarlo de forma segura. Los niños deben poder reconocer los posibles peligros originados por un manejo incorrecto del mismo.
- ▶ Los niños no deben limpiar o realizar tareas de mantenimiento en el robot aspirador sin supervisión.
- ▶ Preste continua atención a los niños que se encuentren cerca del robot aspirador. No deje jamás que los niños jueguen con él.
- ▶ En ningún caso deje que los niños tengan acceso a la batería y las pilas del mando a distancia.

Seguridad técnica

- ▶ El robot aspirador funcionará a 14,8V.



Aparato de la clase de protección III.

Aparato en el que la protección frente a descarga eléctrica se obtiene mediante la conexión a tensión baja de seguridad y en el que no se generan tensiones superiores a la tensión baja de seguridad.

- ▶ Antes de la puesta en servicio, compruebe que el robot aspirador y los accesorios suministrados no presenten daños externos visibles. No utilice nunca piezas defectuosas.
- ▶ Compare los datos de conexión indicados en la placa de características del robot aspirador (voltaje y frecuencia), con los de la red eléctrica. Es imprescindible que estos datos coincidan.
- ▶ Es imprescindible que la toma de corriente esté protegida con un fusible de 16 A o 10 A como mínimo.
- ▶ El funcionamiento fiable y seguro del robot aspirador queda garantizado solo si está conectado a la red eléctrica pública.

es - Advertencias e indicaciones de seguridad

- ▶ Cualquier trabajo de reparación del robot aspirador durante el período de garantía deberá ser realizado exclusivamente por un servicio técnico autorizado por Miele, ya que, de lo contrario, no podrá reclamarse el derecho de garantía por daños posteriores.
- ▶ Las reparaciones solo podrán ser realizadas por personal autorizado por Miele. ¡Una reparación inadecuada puede entrañar graves peligros para el usuario!
- ▶ Evite doblar o trenzar el cable, para que no resulte dañado. No coloque encima ningún objeto pesado.
- ▶ Evite que el robot aspirador pase por encima de cables eléctricos u otro tipo de cables.
- ▶ Desconecte el robot aspirador después de cada limpieza / mantenimiento pulsado el interruptor **OFF** situado en el lateral.
- ▶ Para cargar la batería, utilice exclusivamente los accesorios que se suministran (cable de conexión, pieza de conexión y estación base).
- ▶ Las baterías pueden rebosar. Evite el contacto de cualquier líquido abrasivo con la piel o los ojos. Si este fuera el caso, enjuagar con agua y solicitar asistencia médica.
- ▶ No pegue ningún tipo de pegatina en el emisor de rayos infrarrojos de la estación base. No coloque objetos delante de la misma.
- ▶ No tape los sensores del robot aspirador ni la cámara del display.
- ▶ No sumerja nunca el robot aspirador ni ninguna de sus piezas en agua. Para la limpieza de todas sus piezas utilice únicamente un paño seco o ligeramente húmedo.

Uso apropiado

- ▶ No utilice el robot aspirador sin filtro de salida de aire.
- ▶ Retire del suelo todos los objetos que se puedan romper o que sean muy ligeros y preste atención a que el robot aspirador no corra el riesgo de tropezar con cordones, cortinas, hilos o similares.

es - Advertencias e indicaciones de seguridad

- ▶ Mantenga alejadas a las mascotas del robot aspirador. No deje que se sienten o se suban al robot.
- ▶ No deje que el robot aspirador aspire objetos encendidos, p. ej. cigarrillos, o ascuas aparentemente apagadas, p. ej. de carbón. No lo utilice nunca en los alrededores de la chimenea.
- ▶ No aspire líquidos o suciedad húmeda. Después de la limpieza húmeda de alfombras o moquetas con limpiadores de espuma, cerciórese de que estén totalmente secas antes de que pase el robot aspirador.
- ▶ No deje que el robot aspire el polvo del tóner. El tóner que se utiliza, p. ej., en impresoras y fotocopiadoras puede ser conductor de corriente eléctrica.
- ▶ Evite que el robot aspire sustancias fácilmente inflamables o explosivas o gases o aquellos lugares donde estas sustancias se encuentran almacenadas.
- ▶ No deje prendas sueltas o cabellos cerca del rodillo de cerdas o de otras partes móviles del robot aspirador.

Manejo de la batería del robot aspirador y de las pilas del mando a distancia:

- ▶ Evite que la batería se caiga, así como lanzarla. En caso de que sucediera, por motivos de seguridad, no continúe utilizándola.
- ▶ No ponga la batería o las pilas en contacto con fuego o fuentes de calor similares. No caliente la batería o las pilas. No los exponga directamente a la radiación solar.
- ▶ No traslade la batería por separado.
- ▶ No provoque ningún cortocircuito de la batería o de las pilas puenteando los contactos de forma accidental o deliberada.
- ▶ No ponga en contacto con líquido en ningún caso la batería o las pilas.

es - Advertencias e indicaciones de seguridad

- ▶ No siga utilizando la batería en caso de notar un olor extraño, observar que sale líquido, que se calienta en exceso o que se decolora o deforma. Elimínelo inmediatamente.
- ▶ En ningún caso vuelva a recargar las pilas del mando a distancia.
- ▶ Reciclaje de la batería y de las pilas: retire el acumulador del robot aspirador y las pilas del mando a distancia y deposítelos en el punto de recogida pertinente. Antes de eliminarlos, aíse los contactos de metal para evitar cortocircuitos. No los deseche nunca en la basura doméstica.

Accesorios

- ▶ Utilice exclusivamente accesorios con el logo "Original Miele". Solo así el fabricante puede garantizar la seguridad.

Miele no se hace responsable de los daños y perjuicios ocasionados por el uso indebido o manejo incorrecto del aparato o por ignorar las indicaciones y advertencias de seguridad.

es - Descripción del aparato

Encontrará las Figuras A, B y C de este capítulo al final de las contracubiertas de las presentes instrucciones de uso.

A - Robot aspirador y estación base

Robot aspirador Parte superior

- ① Cámara
- ② Display
- ③ Sensores (protección antichoques)
- ④ Protector antichoques
- ⑤ Interruptor On / Off (**ON/OFF**)
- ⑥ Toma para la fuente de alimentación
- ⑦ Depósito recogepolvo
- ⑧ Tecla de desbloqueo para el depósito recogepolvo

Robot aspirador Vista de la parte inferior

- ⑨ Cepillos laterales
- ⑩ Batería
- ⑪ Rueda delantera
- ⑫ Sensores (protección anticaída)
- ⑬ Contacto de carga
- ⑭ Ruedas de accionamiento
- ⑮ Placa de características
- ⑯ Soporte para el rodillo de cerdas
- ⑰ Rodillo de cerdas
- ⑱ Juntas del depósito recogepolvo

Estación base

- ① Compartimento de almacenamiento para la fuente de alimentación
- ② Casquillo para la fuente de alimentación (no visible en la figura)
- ③ Emisor de infrarrojos
- ④ Contacto de carga

- ⑤ Compartimento de almacenamiento para cepillos de limpieza
- ⑥ Indicación contacto

B y C - Mando a distancia y display

B - Mando a distancia

- ① Tecla Start / Pause (▶ ||)
- ② Tecla **Timer**
- ③ Tecla modo de limpieza **Spot**
- ④ Tecla modo de limpieza **Corner**
- ⑤ Tecla **Base**
- ⑥ Tecla de confirmación **OK** con teclas de dirección contiguas
- ⑦ Tecla modo de limpieza **Turbo**
- ⑧ Tecla modo de limpieza estándar **Auto**
- ⑨ Tecla **Clock**
- ⑩ Tecla **Power**
- ⑪ Compartimento para las pilas

C - Display

- ① Cámara
- ② Indicación del estado de carga de la batería
- ③ Indicación Hora
- ④ Indicación modo de limpieza Spot
- ⑤ Indicación modo de limpieza Corner
- ⑥ Campo sensor para seleccionar el modo de limpieza
- ⑦ Campo sensor Start / Pausa
- ⑧ Indicación modo de limpieza Turbo
- ⑨ Indicación modo de limpieza estándar Auto
- ⑩ Indicación Timer

Su contribución a la protección del medio ambiente

Reciclaje del embalaje de transporte

El embalaje protege al robot aspirador de daños durante el transporte. Los materiales del embalaje se han seleccionado siguiendo criterios ecológicos y en función de su posterior tratamiento en plantas de reciclaje.

La devolución del embalaje al ciclo de reciclado contribuye al ahorro de materias primas y reduce la generación de residuos. Entregue el embalaje para ser reciclado en los sistemas duales (p. ej. saco amarillo / contenedor amarillo).

Reciclaje de aparatos inservibles

Los aparatos eléctricos y electrónicos inservibles llevan componentes aprovechables que no tienen desperdicio y de ningún modo deberán terminar en el vertedero. Sin embargo, también contienen sustancias nocivas, necesarias para el funcionamiento y la seguridad de estos aparatos. El desecharlas en la basura común o el uso indebido de las mismas puede resultar perjudicial para la salud y para el medio ambiente. Por este motivo, en ningún caso elimine su aparato inservible a través de la basura común.

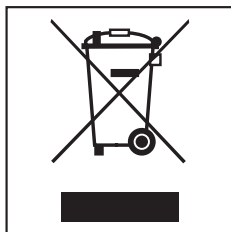

En su lugar, utilice los puntos de recogida pertinentes para la entrega y el reciclaje de aparatos eléctricos y electrónicos inservibles. Infórmese en su distribuidor Miele.

La batería de litio se encuentra en el compartimento situado en la parte inferior del robot aspirador. Retire la batería del robot aspirador y las pilas del mando a distancia y deposítelos en el punto de recogida pertinente.

Guarde el aparato inservible fuera del alcance de los niños hasta el momento de transportarlo al desguace.

Función y características del robot aspirador

El robot aspirador es adecuado para la limpieza de alfombras de pelo corto, moquetas y suelos duros.

Observe ante todo las instrucciones de limpieza y de cuidado del fabricante del suelo.

El robot aspirador está equipado con una cámara y diversos sensores. Durante el funcionamiento se memoriza un plano de la estancia y además todos los objetos de la estancia. De esta forma, el robot genera automáticamente un plano de limpieza de las superficies a aspirar.

Accesorios que forman parte del suministro

- dos cepillos laterales
- dos filtros de salida de aire de recambio
- Mando a distancia / dos pilas
- Estación base y cepillos para la limpieza
- Fuente de alimentación con enchufe
- Cable de conexión con enchufe
- Banda magnética

Antes de utilizar el aparato

Encontrará las ilustraciones 1 - 13 de este capítulo al final de las contracubiertas de este manual de instrucciones de manejo.

Colocar los cepillos laterales (fig. 01)

- Coloque el robot aspirador con la parte inferior hacia arriba sobre una superficie recta y limpia.

Asegúrese de no levantar el robot aspirador por la zona de la bolsa recogepolvo, ya que podría soltarse.

- Coloque los cepillos laterales a la medida del ajuste y presione sobre los pasadores. Tenga en cuenta que coincidan con las marcas **L** y **R**.

Retirar las láminas protectoras (fig. 02)

- Retire la lámina protectora de la estación base y de la superficie del robot aspirador.

Colocar las pilas en el mando a distancia (fig. 03)

- Retire la tapa del compartimento para las pilas.
- Coloque las dos pilas que se adjuntan. Tenga en cuenta siempre la polaridad.

Conectar el robot aspirador (fig. 04)

- Pulse el interruptor **ON** situado en el lateral del robot aspirador.

En el display se ilumina la indicación del estado de carga de la batería y el modo de limpieza estándar Auto.

El robot aspirador pasa a standby tras aprox. 60 segundos, la indicación del estado de carga de la batería continúa iluminada.

Puede volver a activar el robot aspirador pulsando cualquier tecla del mando a distancia o uno de los campos sensores del display.

Conectar la estación base (fig. 05 - 09)

- Abra el compartimento de almacenamiento situado en la parte posterior de la estación base (fig. 05).
- Conecte la clavija de la fuente de alimentación al casquillo que se encuentra en la parte superior del compartimento de almacenamiento (fig. 06).
- Conecte el cable a la toma de alimentación y la clavija al enchufe (fig. 07).

La indicación Contacto de la estación base se ilumina en color rojo.

- Guarde la fuente de alimentación en el compartimento de almacenamiento e introduzca el cable de red por la ranura (fig. 08).
- Coloque la estación base en la parte baja de una pared sin obstáculos. Cerciórese de que por delante del robot no haya ningún obstáculo a una distancia mínima de 1,5 m y, a la derecha y a la izquierda, a una distancia mínima de 0,5 m (fig. 09).

Cargar la batería (fig. 10)

Al ser suministrada de fábrica, la batería no está totalmente cargada. Será necesario que la cargue antes de utilizarla por primera vez.

La batería también se puede cargar cuando el robot aspirador está apagado (interruptor **OFF**), en este caso, las indicaciones del robot aspirador no reaccionarán.

- Coloque el robot aspirador adaptándolo a los contactos de carga de la estación base conectada.

Asegúrese de no levantar el robot aspirador por la zona de la bolsa recogepolvo, ya que podría soltarse.

La indicación Contacto de la estación base se apaga en cuanto el robot aspirador está bien colocado. La batería se cargará, la indicación del estado de carga de la batería parpadea en el display.

El proceso de recarga dura hasta 120 minutos y finaliza una vez que el piloto de control que indica el estado de la batería en el display se ilumina en verde. A continuación puede aspirar durante dos horas.

Puede cargar la batería enchufándola directamente a la red, sin utilizar la estación base.

- Conecte la clavija del equipo de alimentación a la toma lateral del robot (fig. 11).
- Conecte el cable a la toma de alimentación y la clavija al enchufe (fig. 07).

Indicación del estado de carga de batería en el display

Rojo	Capacidad de carga aprox. 0% - 20%
Naranja	Capacidad de carga aprox. 20% - 50%
Verde	Capacidad de carga aprox. 50% - 100%

Ajustar hora (fig. 12)

Utilice el mando a distancia para ajustar la hora.

- Pulse la tecla **Clock** durante tres segundos.

En la indicación horaria del display parpadea la indicación de horas.

- Pulse la tecla de dirección + o - para ajustar las horas.
- Pulse la tecla **OK** para confirmar su selección.

En la indicación de hora del display parpadea la indicación de los minutos.

- Pulse la tecla de dirección + o - para ajustar los minutos.
- Pulse la tecla **OK** para confirmar su selección.

En caso de que desee modificar la hora, vuelva a seguir estas indicaciones.

Delimitar la zona de aspiración (fig. 13)

El robot aspirador tiene una altura de 88 mm. Los objetos por debajo de los que se debe aspirar deberán estar por lo tanto a una distancia mínima del suelo de 90 mm.

En caso de que exista una zona que no desee que el robot aspirador aspire, puede limitarla.

- Coloque la banda magnética suministrada con la ranura hacia abajo en el suelo.

El robot aspirador no pasará por encima de la banda magnética.

En caso de que desee que permanezcan colocadas durante mucho tiempo, se adjuntan cintas adhesivas.

Podrá adquirir más bandas magnéticas en nuestra tienda online (www.miele-shop.com).

Manejo

Observe al robot aspirador cuando limpie una zona por primera vez. Así detectará los obstáculos y podrá retirarlos o marcar estas zonas con la ayuda de las bandas magnéticas.

Conexión y desconexión

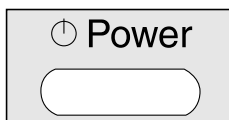

- Pulse la tecla **Power** en el mando a distancia.

El display se activa.

Comenzar la limpieza

Existen dos posibilidades, para iniciar la limpieza en modo de limpieza estándar **Auto**.

Opción 1 (mando a distancia)



- Pulsar la tecla ▶ II.

Opción 2 (Display)



- Pulse el campo sensor ▶ II del display.

Se procederá a aspirar la estancia deseada.

Interrupción de la limpieza en caso de haberla iniciado en la estación base

El robot aspirador regresa automáticamente a la estación base y se recarga.

También en caso de tener poca batería, el robot regresa a la estación base para recargarse.

En la indicación horaria del display aparece II. A continuación, el robot retoma el proceso de limpieza en el lugar exacto donde lo había interrumpido.

Interrupción de la limpieza en caso de haberla iniciado en un lugar cualquiera de la estancia.

El robot aspirador vuelve al punto inicial y se pone en standby.

En caso de tener poca batería, el robot permanece quieto. Cárguelo.

Limpieza controlada manualmente

En caso de desear limpiar una parte en concreto de la estancia, utilice las teclas de dirección del mando a distancia.

- Mantenga pulsada durante la limpieza una de las teclas de dirección.

El robot aspirador gira hacia la zona deseada.

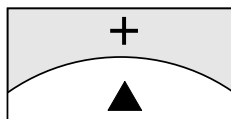

- Mantenga pulsada la tecla de dirección +.

El robot se mueve en la dirección deseada y limpia.

Interrumpir la limpieza



- Pulse la tecla ▶ II en el mando a distancia.

Puede continuar la limpieza pulsando de nuevo una tecla.

Navegación manual (sin limpieza)

En caso de desear limpiar una parte en concreto de la estancia, utilice las teclas de dirección del mando a distancia.

- Mantenga pulsada durante la limpieza una de las teclas de dirección.

El robot aspirador se dirige hacia la zona deseada, sin limpiar.

El robot aspirador no puede navegar manualmente para recargarse en la estación base.

Navegar hacia la estación base

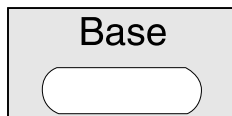

- Pulse la tecla **Base** en el mando a distancia.

El robot se dirige hacia la estación base para recargarse. La indicación Contacto de la estación base se apaga.

Finalizar la limpieza manualmente

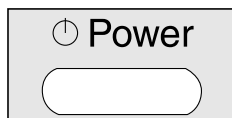

- Pulse la tecla **Power** en el mando a distancia.

El robot aspirador pasa a standby tras aprox. 60 segundos. El display se desconecta, la indicación del estado de carga de la batería continúa iluminada.

Pulsando de nuevo la tecla **Power** puede hacer que el robot pase a standby aunque no hayan transcurrido 60 segundos.

Puede volver a activar el robot aspirador pulsando cualquier tecla del mando a distancia o uno de los campos sensores del display.

Modos de limpieza

Existen cuatro modos diferentes de limpieza.

Auto



Modo de limpieza estándar para suelos con suciedad normal.

Spot



Limpieza de una superficie delimitada de aprox. 1,8 x 1,8 m alrededor del punto de partida.

Corner



Limpieza de suelos con suciedad normal (ver **Auto**). Tras regresar al punto de partida, limpieza perimetral adicional.

Turbo



Limpieza de suelos poco sucios durante un tiempo breve.

Seleccionar el modo de aspiración

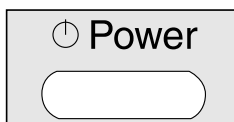

- Pulse la tecla **Power** en el mando a distancia.

Existen dos formas para seleccionar el modo de limpieza.

Opción 1 (mando a distancia)

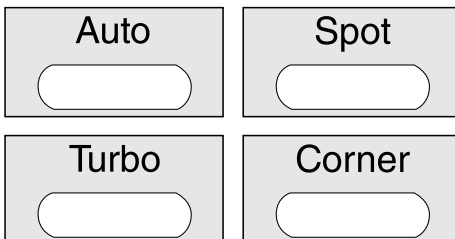

- Pulse la tecla del modo de limpieza deseado. El símbolo correspondiente se ilumina en el display.

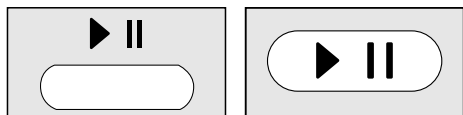

- Pulse la tecla ▶ || en el mando a distancia o el campo sensor ▶ || en el display, para comenzar la limpieza.

Opción 2 (Display)



- Pulse el campo sensor ^ tantas veces como sea necesario hasta que se ilumine el símbolo del modo de limpieza deseado.

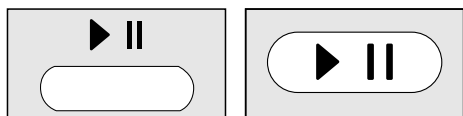

- Pulse la tecla ▶ || en el mando a distancia o el campo sensor ▶ || en el display, para comenzar la limpieza.

Ajustar el Timer

(solo es posible si la hora está ajustada)

Si desea que el robot aspirador comience a limpiar cada día a la misma hora, puede guardar la hora de inicio y el modo de limpieza deseados.

El robot aspirador también puede aspirar en la oscuridad. Tenga en cuenta que el resultado de la limpieza no será tan bueno. La cámara necesita luz para poder navegar.

Utilice el mando a distancia para ajustar el Timer.

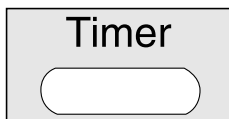

- Pulse la tecla **Timer** durante al menos tres segundos.

En el display parpadean las indicaciones Timer ⌚ y la indicación de horas.

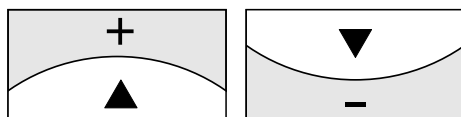

- Pulse la tecla de dirección + o - para ajustar las horas deseadas.



- Pulse la tecla **OK** para confirmar su selección.

En el display parpadean las indicaciones Timer ⌚ y la indicación de los minutos.

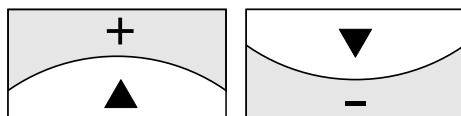

- Pulse la tecla de dirección + o - para ajustar los minutos deseados.



- Pulse la tecla **OK** para confirmar su selección.

- Pulse en el mando a distancia la tecla del modo de limpieza deseado o las teclas de dirección, hasta que el símbolo del modo de limpieza parpadee.



- Pulse la tecla **OK** para confirmar su selección.

Los ajustes se muestran en el display durante aprox. tres segundos. El robot aspirador comenzará a aspirar cada día a la hora indicada.

Las indicaciones luminosas del Timer  indican que está activado.

Si desea modificar el proceso, vuelva a seguir estas indicaciones.

Desactivar el Timer

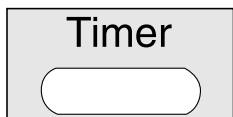

- Pulse brevemente la tecla **Timer** en el mando a distancia.

La indicación Timer  se apaga.

Activar Timer / Mostrar la hora de inicio ajustada

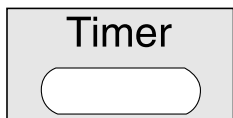

- Pulse brevemente la tecla **Timer** en el mando a distancia.

La indicación Timer  se ilumina, la hora de inicio ajustada se muestra brevemente y el robot aspirador comenzará a limpiar a la hora ajustada.

Desactivar las señales acústicas

Las señales acústicas están ajustadas de fábrica. Puede desactivarlas y volver a activarlas.



- Pulse la tecla **OK** en el mando a distancia durante al menos tres segundos.

En la indicación Hora del display aparece brevemente **OFF**.

Las señales acústicas que indican anomalías no se pueden desactivar.

Reducir la altura máxima de desnivel

El robot aspirador está ajustado de fábrica para sortear alturas de hasta 20 mm.

Así es posible la limpieza de alfombras, esquivar rodapiés, etc.

Si desea reducir la altura (a aprox. 6 mm), p. ej. para proteger sillas, mesas o pies de lámparas, puede desactivar este ajuste de fábrica.

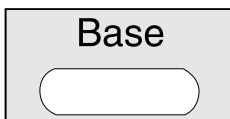

- Pulse la tecla **Base** en el mando a distancia durante al menos tres segundos.

En la indicación Hora del display se ilumina **LO**.

Si desea activar de nuevo la altura máxima de desnivel de 20 mm, pulse de nuevo la tecla **Base** durante al menos tres segundos. En la indicación Hora del display se muestra **HI**.

Mantenimiento

⚠ Desconecte el robot aspirador con el interruptor lateral **OFF** antes de cada tarea de mantenimiento.

Le recomendamos que utilice exclusivamente accesorios con el logo "Original Miele". Solo así optimizará la potencia del robot aspirador y conseguirá el mejor resultado de limpieza.

¿Cómo puedo conseguir accesorios?

Podrá adquirir accesorios de Miele a través de su distribuidor especializado o del Servicio Post-venta de Miele y también en la tienda de Miele en Internet.



¿Qué accesorios son los adecuados?

Sabrás qué accesorios son originales de Miele porque en su embalaje encontrará el logo.



Vaciar el depósito recogepolvo

Vacíe y limpie el depósito recogepolvo cada vez que utilice el robot aspirador.

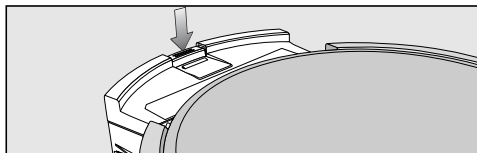

- Pulse la tecla para desbloquear el depósito y retírelo.

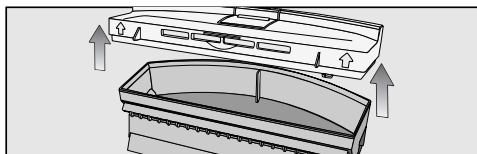

- Retire la tapa del depósito recogepolvo.
- Vacíe el depósito recogepolvo.

Puede depositar el contenido en la basura de casa, si no contiene nada que no se pueda eliminar a través de ésta.

Limpiar el depósito recogepolvo

Vacíe y limpie el depósito recogepolvo cada vez que utilice el robot aspirador.

En la parte superior de la estación base hay un compartimento de almacenamiento para los cepillos de limpieza.

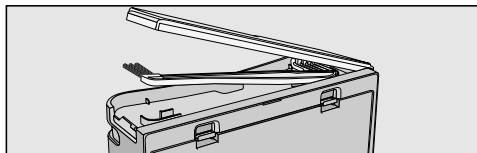

- Abra el compartimento de almacenamiento y retire los cepillos para la limpieza.

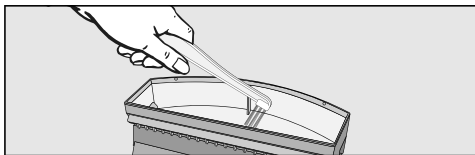

- Limpie el depósito recogepolvo con las puntas de los cepillos para la limpieza.

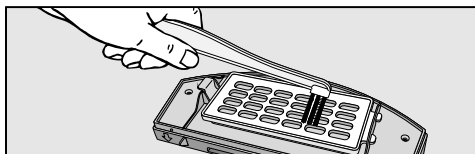

- Limpie la parte inferior de la tapa así como la rejilla del filtro con las puntas de los cepillos.

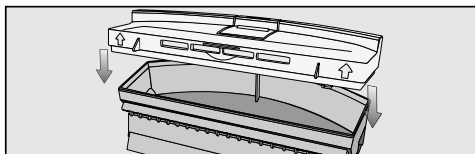

- Cierre el depósito recogepolvo hasta que encaje.
- Coloque el depósito recogepolvo hasta que encaje perfectamente de nuevo en el robot aspirador.

Cambiar el filtro de salida de aire

Sustituya el filtro de salida de aire cada aprox. tres meses. En el suministro encontrará dos filtros más.

El filtro de salida de aire se encuentra situado en la parte inferior de la tapa del depósito recogepolvo.

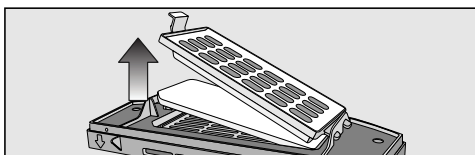

- Desbloquee la rejilla del filtro y cambie el filtro de salida de aire.
- Cierre la rejilla del filtro hasta que encaje claramente.

Limpieza del rodillo de cerdas

- Coloque el robot aspirador con la parte inferior hacia arriba sobre una superficie recta y limpia y retire el depósito recogepolvo.

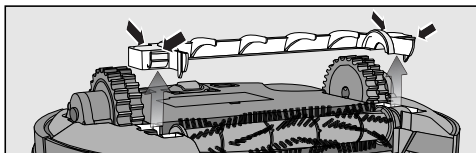

- Retire la tapa del rodillo de cerdas.

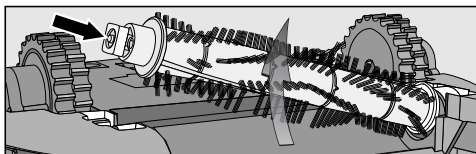

- Extraiga el rodillo de cerdas y asegúrese al hacerlo de que el accesorio auxiliar de introducción cuadrado no se pierda.

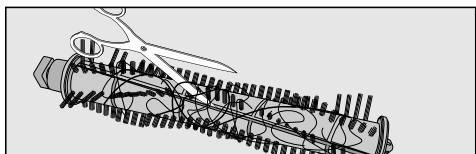

- Corte con una tijera los hilos y cabellos que se hayan enrollado en el rodillo de cerdas. El cepillo dispone de una ranura para introducir la tijera.

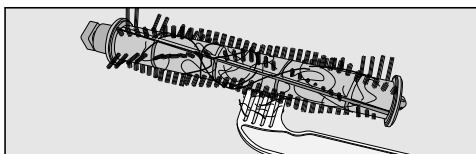

- Retire los hilos y cabellos con el peine del cepillo de limpieza.

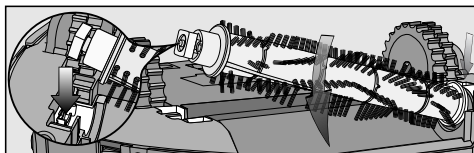

- Introduzca de nuevo el rodillo de cerdas y fíjese al hacerlo en su posicionamiento y en que el accesorio auxiliar de introducción cuadrado quede introducido.

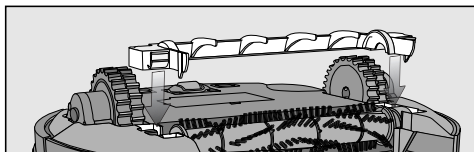

- Bloquee la tapa hasta que encaje perfectamente.
- Coloque el depósito recogepolvo hasta que encaje perfectamente de nuevo en el robot aspirador.

Sustituya el rodillo de cerdas por uno nuevo aprox. cada dos años, así garantizará el mejor resultado de limpieza.

Limpiar los cepillos laterales

- Coloque el robot aspirador con la parte inferior hacia arriba sobre una superficie recta y limpia.

Asegúrese de no levantar el robot aspirador por la zona de la bolsa recogepolvo, ya que podría soltarse.

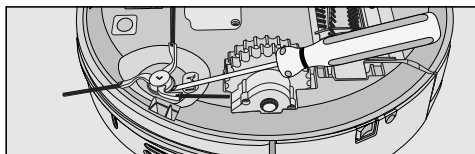

- Extraiga los cepillos laterales, p. ej. con la ayuda de un destornillador.
- Retire los hilos y cabellos con el peine del cepillo de limpieza.

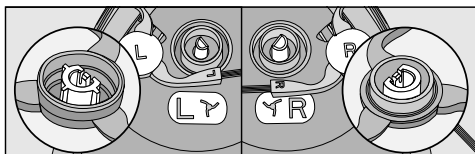

- Coloque los cepillos laterales a la medida del ajuste y presione sobre los pasadores. Tenga en cuenta que coincidan con las marcas **L** y **R**.

Sustituya los cepillos laterales por unos nuevos después de aprox. un año, así garantizará el mejor resultado de limpieza.

Limpiar las juntas del depósito recogepolvo

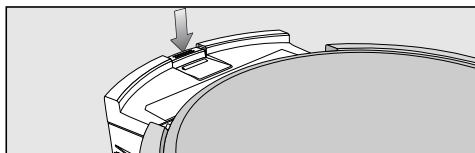

- Pulse la tecla para desbloquear el depósito y retírelo.
- Limpie las juntas de la parte inferior del depósito recogepolvo con un paño húmedo.
- Coloque el depósito recogepolvo hasta que encaje perfectamente de nuevo en el robot aspirador.

Sustituya las juntas por unas nuevas después de aprox. un año, así garantizará el mejor resultado de limpieza.

Sustituir las juntas del depósito recogepolvo

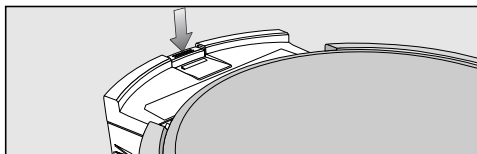

- Pulse la tecla para desbloquear el depósito y retírelo.

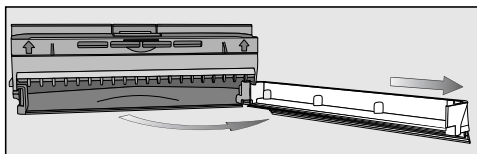

- Desbloquee la junta en el depósito recogepolvo e inclínela con precaución hasta que se suelte del depósito.

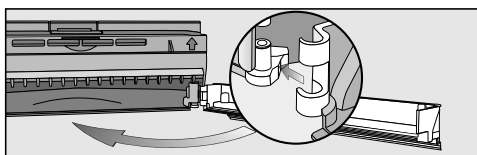

- Coloque las juntas nuevas y bloquéelas.
- Coloque el depósito recogepolvo hasta que encaje perfectamente de nuevo en el robot aspirador.

Limpieza de la rueda delantera

- Coloque el robot aspirador con la parte inferior hacia arriba sobre una superficie recta y limpia.

Asegúrese de no levantar el robot aspirador por la zona de la bolsa recogepolvo, ya que podría soltarse.

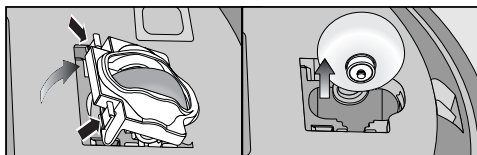

- Desbloquee la tapa.
- Retire la rueda delantera.

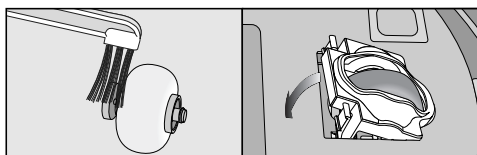

- Retire los hilos y cabellos y limpie la rueda delantera utilizando las puntas del cepillo para la limpieza.
- Vuelva a colocar la rueda y cierre la tapa hasta que encaje correctamente.

Limpieza de los sensores

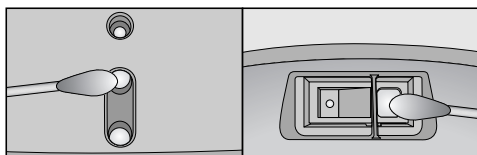

- Limpie con precaución los sensores situados a ambos lados del robot aspirador y en la parte inferior utilizando un bastoncillo de algodón seco.

Sustituir las pilas del mando a distancia

Para ello tenga preparadas dos pilas de 1,5 V (modelo AAA).

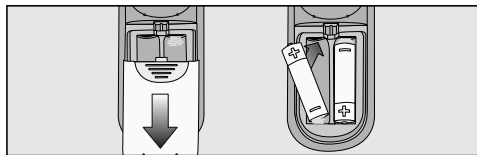

- Retire la tapa del compartimento para las pilas.
- Cambie las pilas. Tenga en cuenta siempre la polaridad.

Cambiar el acumulador

Para ello tenga preparado un acumulador de iones de litio original de Miele para su robot aspirador Scout RX 1.

- Coloque el robot aspirador con la parte inferior hacia arriba sobre una superficie recta y limpia.

Asegúrese de no levantar el robot aspirador por la zona de la bolsa recogepolvo, ya que podría soltarse.

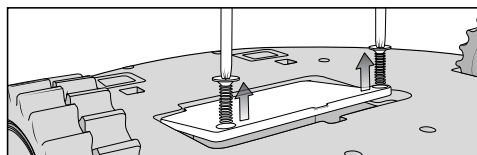

- Desbloquee la tapa del depósito de la batería girando los interruptores laterales en cruz.

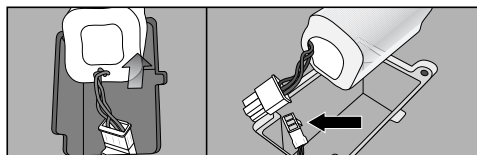

- Retire la batería con precaución. Pulse la pestaña de la cubierta de la toma de enchufe para soltar el enchufe.

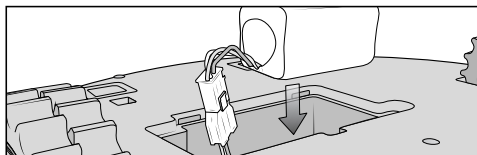

- Coloque la batería nueva.
- Cierre la tapa del compartimento de la batería y apriete los tornillos.
- Entregue la batería utilizada en el punto de recogida pertinente.

Almacenaje del robot aspirador

⚠ Desconecte siempre el robot aspirador antes de guardarlo, para ello pulse el interruptor lateral **OFF**.

En caso de no utilizar el robot aspirador durante un tiempo largo, guárdelo en un lugar bien ventilado y fresco.

Mantenimiento

Mantenimiento del robot aspirador y de sus accesorios

⚠ Desconecte el robot aspirador con el interruptor lateral **OFF** antes de cada limpieza.

El robot aspirador y todos los accesorios de plástico podrán limpiarse con un producto de limpieza común para plásticos.

⚠ No utilice productos de limpieza abrasivos, limpiacristales, limpiadores multiuso ni productos de cuidado que contengan aceites.

 ¡En ningún caso introduzca el robot aspirador o sus accesorios en agua!

¿Qué hacer si ...?

 Desconecte el robot aspirador con el interruptor lateral **OFF** antes de intentar solucionar una anomalía.

Problema	Causa y solución
El robot aspirador se desconecta, tras ser conectado con la tecla Power.	<p>La batería no está lo suficientemente cargada.</p> <ul style="list-style-type: none"> ■ Cargue la batería.
El robot aspirador no reacciona.	<p>El robot aspirador está desconectado.</p> <ul style="list-style-type: none"> ■ Conéctelo (pulsar el interruptor ON situado en el lateral del robot aspirador).
	<p>Las pilas del mando a distancia no están bien colocadas.</p> <ul style="list-style-type: none"> ■ Tenga siempre en cuenta la polaridad.
	<p>Las pilas ya no tienen potencia.</p> <ul style="list-style-type: none"> ■ Sustitúyalas.
	<p>Se ha interrumpido la comunicación entre el emisor de rayos infrarrojos del robot aspirador y el mando a distancia.</p> <ul style="list-style-type: none"> ■ Limpie ambas piezas con mucho cuidado utilizando un paño suave y seco y observe que ningún objeto interrumpa la conexión.
<p>El mando a distancia está demasiado cerca o demasiado lejos del robot aspirador.</p> <ul style="list-style-type: none"> ■ Adapte la distancia y nivele el mando a distancia para utilizar el robot. 	

Problema	Causa y solución
La potencia de limpieza no es lo suficientemente buena.	El depósito recogepolvo está lleno. ■ Vacíe y limpie el depósito recogepolvo.
	El rodillo de cerdas está sucio. ■ Limpie el rodillo de cerdas.
	La junta del depósito recogepolvo está sucia. ■ Limpie la junta de labio.
	El filtro de salida de aire está sucio. ■ Sustituya el filtro de salida de aire.
	El rodillo de cerdas está desgastado. ■ Sustituya el rodillo de cerdas.
	La junta de labio del depósito recogepolvo está desgastada. ■ Sustituya la junta de labio.
	Los cepillos laterales están desgastados. ■ Sustituya los cepillos laterales.
El robot aspirador no se carga.	La estación base / el robot aspirador no está conectado correctamente a la red eléctrica. ■ Conecte la estación de carga exactamente tal y como se describe en el manual de instrucciones. Respecto al robot aspirador, lea el capítulo "Antes de utilizarlo - Cargar la batería".

Problema	Causa y solución
<p>El robot aspirador no regresa a la estación base después de cada limpieza.</p>	<p>El modo de limpieza estándar Auto se ha iniciado automáticamente.</p> <ul style="list-style-type: none"> ■ El robot aspirador vuelve al punto inicial.
	<p>Se ha seleccionado el modo Sport.</p> <ul style="list-style-type: none"> ■ El robot aspirador vuelve al punto inicial.
	<p>El robot aspirador no tiene suficiente luz para moverse sin limitaciones.</p> <ul style="list-style-type: none"> ■ Asegúrese de que la zona esté lo suficientemente bien iluminada.
	<p>La estación base no está conectada correctamente.</p> <ul style="list-style-type: none"> ■ Conecte la estación base correctamente, tal y como se describe en este manual de instrucciones.
	<p>Los sensores del robot aspirador están sucios.</p> <ul style="list-style-type: none"> ■ Limpie los sensores con precaución con un bastoncillo de algodón seco.
	<p>Está interrumpida la conexión entre el emisor de rayos infrarrojos de la estación base y el robot aspirador.</p> <ul style="list-style-type: none"> ■ Limpie las piezas con mucho cuidado utilizando un paño suave y seco y observe que ningún objeto interrumpa la conexión.
	<p>Los obstáculos en la superficie a limpiar impiden la navegación.</p> <ul style="list-style-type: none"> ■ Preste continua atención al robot aspirador mientras realiza la limpieza. ■ Retire los obstáculos. ■ Utilice la cinta magnética para delimitar una zona problemática. ■ Reduzca la altura máxima de desnivel que puede superar el robot aspirador, ver capítulo "Manejo - Reducir la altura máxima de desnivel".

Mensajes de anomalía

 Desconecte el robot aspirador con el interruptor lateral **OFF** antes de intentar solucionar una anomalía.

Las anomalías aparecerán en la indicación horaria del display del robot.

Problema	Causa y solución
F 1	Anomalía "Rueda suelta" <ul style="list-style-type: none"> ■ Coloque el robot aspirador sobre un suelo liso.
F 2	Anomalía "Sensores sucios" <ul style="list-style-type: none"> ■ Limpie los sensores. Esta anomalía también se indica cuando los cepillos laterales no están colocados. En tal caso, coloque los cepillos laterales.
F 3	Anomalía "Depósito recogepolvo" <ul style="list-style-type: none"> ■ Coloque el depósito recogepolvo hasta que encaje perfectamente de nuevo en el robot aspirador.
F 4	Anomalía "Sobrecarga en las ruedas de accionamiento" <ul style="list-style-type: none"> ■ Compruebe si se ha depositado suciedad en las ruedas de accionamiento. Retire los hilos y cabellos.
F 5	Anomalía "Sobrecarga en los cepillos" <ul style="list-style-type: none"> ■ Compruebe si se ha almacenado suciedad en el rodillo de cerdas y en los cepillos laterales. Límpielos.
F 6	Anomalía "Sobrecarga en el motor" <ul style="list-style-type: none"> ■ Vacíe y limpie el depósito recogepolvo. Sustituya el filtro de salida de aire.
F 7	Anomalía interna del sistema <ul style="list-style-type: none"> ■ Desconecte el robot aspirador y vuelva a conectarlo (pulsar el interruptor ON/OFF situado en el lateral del robot aspirador).
F 8	Anomalía "Rueda delantera sucia" <ul style="list-style-type: none"> ■ Compruebe si ha acumulado suciedad en la rueda delantera. Retire los hilos y cabellos- y limpie la rueda delantera.

Servicio Post-Venta

Si a pesar de todo, precisase la intervención del Servicio Post-Venta, diríjase a Su distribuidor Miele o al Servicio Post-Venta de Miele a través del número de teléfono: 902 398 398.

Condiciones de la garantía

La duración de la garantía del robot aspirador es de 2 años.

Para más información sobre las condiciones de garantía en su país, contacte con el número de teléfono indicado más abajo. También podrá solicitar allí las condiciones de garantía por escrito.

Accesorios

Derechos y licencias

Miele utiliza software para el manejo y control del robot aspirador.

Se deberán respetar las autorizaciones de Miele y de otros distribuidores de software en relación con los derechos de autor.

Miele y sus distribuidores se reservan los derechos correspondientes sobre los componentes del software.

En especial se prohíbe:

- La reproducción y distribución.
- la generación de modificaciones y las versiones derivadas,
- la descompilación, ingeniería inversa, descomposición y cualquier otro tipo de reducciones del software.

Asimismo, en el software también están integrados los componentes contemplados en GNU General Public License, así como en otras licencias de Open Source.

Puede obtener una relación de los componentes integrados en Open Source junto con una copia de las licencias correspondientes en www.miele.com/device-software-licences.

Miele cede el código fuente para todos los componentes que tienen licencia bajo GNU General Public License y el software similar con licencias de Open Source.

Para obtener dicho código fuente, envíe un email a miele@miele.es.

Medidas de segurança e precauções	176
Descrição do aparelho	181
O seu contributo para protecção do ambiente	183
Função e características do aspirador robot	184
Acessórios fornecidos junto	184
Antes de utilizar	184
Montagem das escovas laterais	184
Remover a folha de protecção	184
Coloque as pilhas no comando	184
Ligue o aspirador robot	184
Ligar a estação de carga	185
Carregar o acumulador	185
Acertar as horas	186
Delimitar o espaço de aspiração	186
Utilização	186
Ligar e desligar.....	186
Iniciar a aspiração	186
Concluir a aspiração ao ser iniciada a partir da estação base	187
Concluir a aspiração iniciada a partir de um espaço livre	187
Iniciar a aspiração manualmente	187
Interromper a limpeza	187
Navegar manualmente (sem aspirar)	187
Conduzir até à estação de carga.....	187
Terminar a limpeza manualmente	187
Modo de aspiração	188
Seleccionar o modo de aspiração	188
Regular o temporizador	189
Desactivar o temporizador.....	190
Desactivar o sinal acústico	190
Reduzir a altura máxima de ultrapassar obstáculos.....	190
Manutenção	190
Onde posso obter os acessórios?	191
Quais são os acessórios correctos?	191
Despejar o depósito do pó.	191
Efectuar a limpeza do depósito do pó	191
Substituir o filtro de saída de ar.....	192
Limpar o rolo da escova	192

Limpar as escovas laterais.....	193
Efectuar a limpeza do vedante do depósito do pó	193
Substituir o vedante do depósito do pó	193
Limpar a roda da frente.....	194
Limpar os sensores.....	194
Substituir as pilhas do comando	194
Substituir o acumulador.....	194
Guardar	195
Manutenção	195
Que fazer quando.	196
Mensagens de erro	199
Serviço técnico.....	200
Condições de garantia	200
Direitos de autor e licenças	201

pt - Medidas de segurança e precauções

Este aspirador robot corresponde às normas de segurança em vigor. Utilização inadequada pode ter consequências graves para o aparelho e utilizador.

Leia as instruções de utilização antes de iniciar o primeiro funcionamento com o aspirador robot. As instruções contêm informações importantes sobre instalação, segurança, utilização e manutenção do aspirador robot. Desta forma não só se protege como evita anomalias no aspirador.

Guarde o livro de instruções para que possa consultar sempre que necessário e entregue-o a um eventual futuro proprietário.

Utilização adequada

- ▶ Este aspirador robot foi fabricado para ser utilizado a nível doméstico e em espaços similares.
- ▶ Este aspirador robot não se destina a ser utilizado no exterior.
- ▶ Utilize o aspirador robot exclusivamente para aspirar superfícies secas. Pessoas e animais não devem ser aspirados com o aspirador. Outro tipo de utilização ou alteração não é permitida.
- ▶ Pessoas que devido às suas capacidades físicas, sensoriais ou psíquicas ou ainda por inexperiência ou desconhecimento, não estejam em condições de utilizar o aspirador com segurança, não o podem utilizar sem serem vigiadas ou orientadas por uma pessoa responsável.

Crianças em casa

- ▶ Crianças menores de oito anos devem ser mantidas afastadas do aspirador Robot, excepto se estiverem a ser constantemente vigiadas.

- ▶ Crianças a partir de oito anos de idade só podem utilizar o aspirador sem serem vigiadas, se lhes foi explicado o seu funcionamento de forma que o possam utilizar com segurança. As crianças devem ter capacidade para reconhecer e compreender o perigo de uma utilização incorrecta.
- ▶ As crianças não devem efectuar trabalhos de limpeza ou manutenção no aspirador Robot sem serem vigiadas.
- ▶ Vigie as crianças que estejam perto do aspirador robot. Não permita que as crianças brinquem com o aspirador robot.
- ▶ O acumulador/bateria recarregável e as pilhas do comando não devem estar acessíveis a crianças nem devem ser manuseadas por elas.

Segurança técnica

- ▶ O aspirador robot funciona a 14,8V.



É classificado como um aparelho da classe de protecção III. Aparelhos em que a protecção contra choque eléctrico se obtém mediante a ligação a uma segurança de extra-baixa tensão e onde não se geram tensões mais elevadas do que as de segurança.

- ▶ Antes de iniciar a aspiração verifique se o aspirador robot apresenta algum dano. Não ponha uma peça avariada a funcionar.
- ▶ Compare os dados de ligação indicados na placa de características do aspirador robot e na estação de carga (tensão e frequência) com os da rede eléctrica. Estes dados devem corresponder.
- ▶ A tomada de ligação à corrente tem de estar protegida com um fusível de 16 A ou de 10 A.
- ▶ O funcionamento fiável e seguro do aspirador robot só está garantido, se a estação de carga estiver ligada à rede pública de electricidade.

pt - Medidas de segurança e precauções

- ▶ A reparação do aspirador robot durante o período de garantia só deve ser executada pelos serviços técnicos Miele ou por técnicos autorizados Miele, caso contrário o fabricante não assume a responsabilidade sobre avarias que possam surgir após a reparação.
- ▶ Reparações só devem ser executadas por um técnico autorizado Miele. Reparações executadas de forma incorrecta podem ter consequências graves para o aparelho e para o utilizador.
- ▶ Tenha cuidado para não danificar o cabo eléctrico, dobrar ou torcer. Não coloque objectos pesados sobre o aspirador.
- ▶ Não deixe que o aspirador passe por cima de cabos eléctricos ou sobre outros cabos.
- ▶ Sempre que efectue trabalhos de limpeza e manutenção no aspirador robot deve de o desligar através do interruptor **OFF** situado lateralmente. Proceda de igual modo em caso invulgares.
- ▶ Para carregar o acumulador utilize somente os acessórios fornecidos junto (fonte de alimentação, cabo eléctrico e estação de carga).
- ▶ Os acumuladores podem verter. Evite o contacto de líquidos corrosivos com a pele e com os olhos. Em caso de contacto passar de imediato com água e procurar ajuda médica.
- ▶ Não cole autocolantes no emissor de infravermelhos situado na estação de carga. Não coloque objectos à frente.
- ▶ Não tape os sensores do aspirador robot nem a câmara no Display.
- ▶ Não mergulhe o aspirador e as peças fornecidas junto em água. Efectue a limpeza de todas as peças com um pano seco ou ligeiramente húmido.

Utilização adequada

- ▶ Não utilize o aspirador robot sem o filtro de saída de ar instalado.

- ▶ Apanhe todos os objectos partidos e leves que estejam no chão e certifique-se de que o aspirador não fica preso em fios, cortinados, franjas ou idênticos.
- ▶ Os animais devem ser mantidos afastados do aspirador robot. Também não deve deixar que os animais se sentem ou se ponham em cima do aspirador.
- ▶ Não deixe que o aspirador robot aspire objectos incandescentes ou acesos, que aparentemente estejam apagados como por ex. cigarros, cinza ou carvão. Não utilize o aspirador robot perto de lareiras.
- ▶ Não deixe o aspirador robot aspirar líquidos nem sujidade húmida. Tapetes ou alcatifas, acabados de limpar a húmido, devem estar completamente secos antes de serem aspirados.
- ▶ Não deixe o aspirador robot aspirar pó de toner. O toner utilizado por exemplo em fotocopiadoras ou impressoras pode ser condutor de corrente eléctrica.
- ▶ Não deixe o aspirador robot aspirar produtos de inflamação fácil, explosivos ou gases, nem o local onde estes produtos estão armazenados.
- ▶ Não mantenha roupas largas e o cabelos longos próximo do rolo da escova e de outras peças móveis do aspirador robot.

Manuseamento do acumulador do aspirador robot e das pilhas do comando

- ▶ Não deixe cair o acumulador e não o atire. Um acumulador que tenha caído ou que esteja danificado não pode continuar a ser utilizado por motivos de segurança.
- ▶ Não ponha o acumulador ou as baterias em contacto com chamas ou outras fontes de calor. Não aqueça o acumulador ou as baterias. Não mantenha o acumulador ou a bateria directamente sob a luz solar.
- ▶ Não desmonte o acumulador.

pt - Medidas de segurança e precauções

- ▶ Não provoque curto-circuito no acumulador ou nas baterias.
- ▶ Não coloque o acumulador ou as baterias em contacto com líquidos.
- ▶ Não continue a utilizar o acumulador apercebendo-se que emite um odor estranho, que deita líquido, que sobreaqueça, ou que tenha alterado a cor ou deformado. O acumulador deve ser eliminado de imediato.
- ▶ Nunca recarregue as pilhas do comando.
- ▶ Antes de se desfazer do seu aspirador antigo retire o acumulador e as pilhas do comando. Entregue o acumulador e as pilhas num centro de reciclagem. Não coloque o acumulador e as pilhas no contentor de lixo doméstico.

Acessórios

- ▶ Utilize exclusivamente acessórios com o Logotipo "Original Miele". Só assim é que o fabricante pode garantir a segurança.

A Miele não pode ser responsabilizada por qualquer dano causado por uso inadvertido e utilização incorrecta devido à não observação das instruções de utilização e de segurança.

As imagens A, B e C deste capítulo encontram-se nas páginas desdobráveis no final destas instruções de utilização.

A - Aspirador robot e estação de carga

Superfície superior do aspirador robot

- ① Câmara
- ② Display/visor
- ③ Sensores (protecção de colisão)
- ④ Protecção de embate
- ⑤ Interruptor ligar/desligar (**ON/OFF**)
- ⑥ Tomada para a fonte de alimentação
- ⑦ Depósito do pó
- ⑧ Tecla para desbloquear o depósito do pó

Base inferior do aspirador robot

- ⑨ Escovas laterais
- ⑩ Compartimento do acumulador
- ⑪ Roda da frente
- ⑫ Sensores (protecção de quedas)
- ⑬ Contacto de carga
- ⑭ Rodas de accionamento
- ⑮ Placa de características
- ⑯ Suporte do rolo da escova
- ⑰ Rolo da escova
- ⑱ Vedante do depósito do pó

Estação de carga

- ① Compartimento para a fonte de alimentação
- ② Tomada para a fonte de alimentação (não está visível na figura)
- ③ Transmissor de infravermelhos
- ④ Contacto de carga

pt - Descrição do aparelho

- ⑤ Compartimento para arrumar a escova de limpeza
- ⑥ Indicador de contacto

B e C - comando remoto e visor

B - Comando remoto

- ① Tecla Start / Pausa (▶ ||)
- ② Tecla **Temporizador**
- ③ Tecla modo de aspiração **Spot**
- ④ Tecla modo de aspiração **Corner**
- ⑤ Tecla **Base**
- ⑥ Tecla de confirmação **OK** com teclas de direcção
- ⑦ Tecla modo de aspiração **Turbo**
- ⑧ Tecla modo de aspiração Standard **Auto**
- ⑨ Tecla **Clock**
- ⑩ Tecla **Power**
- ⑪ Tapa do compartimento das pilhas

C - Visor

- ① Câmara
- ② Indicador da carga do acumulador
- ③ Indicador de horas
- ④ Indicador modo de aspiração Spot
- ⑤ Indicador modo de aspiração Corner
- ⑥ Sensor para seleccionar o modo de aspiração
- ⑦ Sensor Start / Pause
- ⑧ Indicador modo de aspiração Turbo
- ⑨ Indicador modo de aspiração Standard Auto
- ⑩ Indicador temporizador

Embalagem de transporte

A embalagem protege o aparelho contra danos de transporte. Os materiais da embalagem são seleccionados do ponto de vista ecológico e compatibilidade com o meio ambiente e por isso são recicláveis.

A devolução das embalagens ao ciclo de reciclagem contribui para economia de matérias primas e redução de resíduos.

Eliminação do aparelho em fim de vida útil

Aparelhos eléctricos e electrónicos contêm diversos materiais recicláveis válidos. Mas também contêm substâncias nocivas que foram necessárias para a segurança e funcionamento normal. Se estes materiais forem depositados no contentor de lixo normal, ou se forem tratados de forma errada, podem ser prejudiciais à saúde e ao ambiente. Não deposite o seu aparelho fora de uso, junto do contentor do lixo normal.

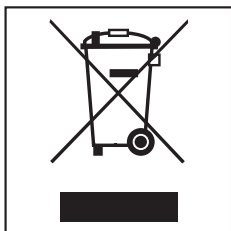

Contacte a sua Câmara Municipal ou a Junta de Freguesia e informe-se das possibilidades de recolha. Se necessário contacte os serviços de recolha de lixo da sua área de residência.

A bateria de iões de lítio encontra-se no compartimento na base do aspirador robot. Retire o acumulador do robot de aspiração e as pilhas do comando. Deposite-os no respectivo contentor.

Mantenha o aparelho fora de uso e até ser transportado, fora do alcance de crianças.

Função e características do aspirador robot

O aspirador robot é adequado para aspiração diária de tapetes de pelo curto, alcatifas e pavimento duro.

Em primeiro lugar deve seguir as indicações sobre limpeza e manutenção indicadas pelo fabricante do pavimento ou revestimento.

O aspirador robot está equipado com uma câmara e vários sensores. Durante o funcionamento é armazenado um plano do espaço e também dos objectos existentes nesse espaço. Com estes dados o aspirador cria um plano eficiente de aspiração da área a aspirar e que ele irá aspirar de forma independente.

Acessórios fornecidos junto

- Duas escovas laterais
- Dois filtros de substituição
- Comando / duas pilhas
- Estação de carga incl. escova de limpeza
- Fonte de alimentação com ficha
- Cabo de ligação com ficha
- Fita magnética

Antes de utilizar

As imagens 1 - 13 deste capítulo encontram-se na última página desdobrável no final destas instruções de utilização.

Montagem das escovas laterais (fig. 01)

- Coloque o aspirador robot sobre uma superfície lisa e limpa com a base voltada para cima.

Certifique-se de que não pega no aspirador robot pela zona do depósito do pó, porque se pode soltar.

- Encaixe as duas escovas laterais, fornecidas junto, nos pinos correspondentes exercendo pressão. Veja a correspondência das marcações **L** e **R**.

Remover a folha de protecção (fig. 02)

- Retire a película de protecção da estação de carga e da superfície do aspirador.

Coloque as pilhas no comando (fig. 03)

- Retire a tampa do compartimento das pilhas.
- Coloque as duas pilhas fornecidas junto. Preste atenção à polaridade.

Ligue o aspirador robot (fig. 04)

- Pressione a tecla **ON** situada no lateral do aspirador.

No Display acende o indicador de carga do acumulador e o modo de limpeza Standard Auto.

O aspirador robot comuta automaticamente ao fim de aprox. 60 segundos para Standby, a indicação de carga do acumulador continua acesa.

O aspirador robot pode voltar a ser activado carregando numa tecla qualquer do comando ou num dos dois sensores do Display.

Ligar a estação de carga (fig. 05 - 09)

- Abra o compartimento situado na zona posterior da estação de carga (fig. 05).
- Encaixe a ficha da fonte de alimentação fornecida junto na tomada, situada em cima no compartimento de ar-
rumação (fig. 06).
- Encaixe o cabo eléctrico na fonte de alimentação e ligue a ficha a uma tomada (fig. 07).

O indicador de contacto na estação de carga fica iluminado em encarnado.

- Coloque a fonte de alimentação no compartimento da estação de carga e passe o cabo através da ranhura (fig. 08).
- Coloque a estação de carga sobre uma base plana junto a uma parede livre. Certifique-se de que na zona frontal existe um espaço livre de pelo menos 1,5 m e para a direita e para a esquerda existe pelo menos 0,5 m de espaço livre de cada lado (fig. 09).

Carregar o acumulador (fig. 10)

O acumulador é fornecido sem carga completa. Antes da primeira utilização deve ser carregado completamente.

O acumulador pode ser carregado quando o aspirador estiver desligado (Interruptor **OFF**), mas neste caso o indicador está também desligado.

- Coloque o aspirador robot posicionado sobre os contactos da estação de carga ligada.

Certifique-se de que não pega no aspirador robot pela zona do depósito do pó, porque se pode soltar.

O indicador de contacto na estação de carga apaga-se, logo que o aspirador esteja correctamente posicionado. O acumulador fica em carga, a indicação no Display fica intermitente.

O processo de carga pode demorar até 120 minutos e termina quando o indicador de carga no Display ficar aceso com luz verde. Depois disso pode aspirar durante duas horas

Mas o acumulador pode ser carregado directamente através da fonte de alimentação sem utilizar a estação de carga.

- Encaixe a ficha da fonte de alimentação na tomada lateral do aspirador robot (fig. 11).
- Encaixe o cabo eléctrico na fonte de alimentação e ligue a ficha a uma tomada (fig. 07).

Indicação no Display da carga do acumulador

encarnado	Capacidade de carga aprox. 0% - 20%
laranja	Capacidade de carga aprox. 20% - 50%
verde	Capacidade de carga aprox. 50% - 100%

Acertar as horas (fig. 12)

Utilize o comando para acertar as horas.

- Pressione a tecla **Clock** durante três segundos.

No visor indicador de horas as horas ficam a piscar.

- Carregue na tecla + ou -, para acertar a hora actual.
- Para confirmar a sua escolha pressione a tecla **OK**.

No visor indicador de horas os minutos ficam a piscar.

- Pressione a tecla + ou -, para acertar os minutos.
- Para confirmar a sua escolha pressione a tecla **OK**.

Quando pretender alterar as horas proceda como indicado antes.

Delimitar o espaço de aspiração (fig. 13)

O aspirador robot tem 88 mm de altura. O espaço a ser aspirado e situado por baixo dos móveis ou de outros objectos, deve ter no mínimo 90 mm de altura.

Se existir um espaço que o aspirador robot não deva aspirar, pode delimitar essa zona.

- Coloque a fita magnética, fornecida junto, no chão com a ranhura voltada para baixo.

O Aspirador robot não irá ultrapassar a fita magnética.

Se pretender fixar a fita magnética são fornecidas juntamente tiras colantes.

Nos serviços Miele podem ser obtidas mais fitas magnéticas.

Utilização

Observe sempre o aspirador robot na primeira aspiração de um novo espaço. Isto permite-lhe detectar obstáculos problemáticos, removê-los ou delimitar essa área com a ajuda da fita magnética .

Ligar e desligar



- Pressione a tecla **Power** no comando.

O Display é activado.

Iniciar a aspiração

Existem duas possibilidades para iniciar a aspiração no modo de aspiração Standard **Auto**.

Possibilidade 1 (comando à distância)



- Pressione a tecla ▶ ||.

Possibilidade 2 (Display)



- Pressione o sensor ▶ || no Display.

O espaço a limpar é aspirado.

Concluir a aspiração ao ser iniciada a partir da estação base

O aspirador robot volta automaticamente à estação de carga e carrega.

O aspirador robot volta à estação de carga se o acumulador tiver pouca carga. No indicador de horas do Display aparece

II. No final da carga o aspirador continua a aspirar o espaço a partir do local onde tinha interrompido a aspiração.

Concluir a aspiração iniciada a partir de um espaço livre

O aspirador robot volta sempre ao ponto onde iniciou a aspiração e comuta para Standby.

Se o acumulador tiver pouca carga o aspirador pára. Ponha o aspirador a carregar.

Iniciar a aspiração manualmente

Se pretender aspirar uma área específica do espaço utilize as teclas de direcção no comando.

- Durante a aspiração mantenha uma das teclas de direcção pressionadas.

O aspirador robot roda para a direcção pretendida.

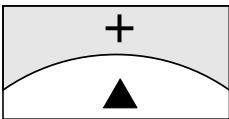

- Mantenha a tecla de direcção + pressionada.

O aspirador Robot conduz na direcção pretendida e continua a aspiração.

Interromper a limpeza

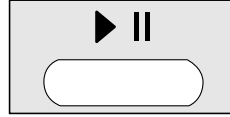

- Pressione a tecla ▶ || no comando.

A aspiração continua voltando a pressionar a tecla.

Navegar manualmente (sem aspirar)

Se pretender que uma determinada área seja aspirada, utilize as teclas de direcção no comando.

- Mantenha uma tecla de direcção pressionada.

O aspirador robot desliza até essa área sem efectuar a aspiração.

Não é possível dirigir manualmente o Aspirador Robot até à estação de carga para ser carregado.

Conduzir até à estação de carga

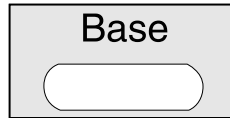

- Pressione a tecla **Base** no comando.

O aspirador robot dirige-se à estação de carga e carrega. O indicador de contacto na estação de carga apaga-se.

Terminar a limpeza manualmente

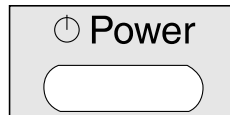

- Pressione a tecla **Power** no comando.

O aspirador robot comuta automaticamente ao fim de aprox. 60 segundos para Standby. O visor apaga-se e o indicador de carga do acumulador continua aceso.

Voltando a pressionar a tecla **Power** pode colocar o aspirador robot em Standby antes dos 60 segundos terminarem.

O aspirador robot pode voltar a ser activado carregando numa tecla qualquer do comando ou num dos dois sensores do Display.

Modo de aspiração

Existem quatro possibilidades de aspiração diferentes.

Auto



Aspiração Standard para pavimento com sujidade normal.

Spot



Para aspirar uma superfície com aprox. 1,8 m x 1,8 m em volta do ponto de partida do aspirador.

Corner



Limpeza de pavimento com sujidade normal (consulte **Auto**). Após voltar ao ponto de partida aspiração adicional de rebordos.

Turbo

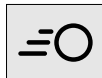

Limpeza de pavimento pouco sujo com tempo reduzido.

Seleccionar o modo de aspiração

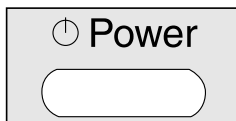

- Pressione a tecla **Power** no comando.

Existem duas possibilidades de seleccionar o modo de aspiração.

Possibilidade 1 (comando à distância)

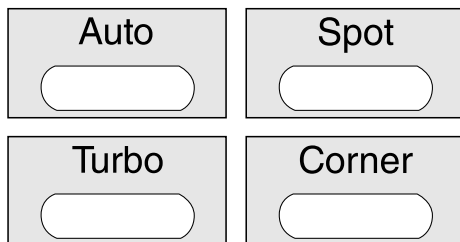

- Pressione a tecla do modo de aspiração pretendido. O símbolo correspondente do modo de aspiração acende no Display.

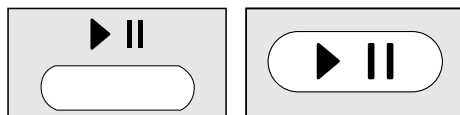

- Pressione a tecla ▶ || no comando ou a tecla sensora ▶ || no Display, para iniciar a limpeza.

Possibilidade 2 (Display)

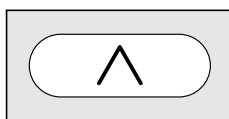

- Pressione o sensor ^ as vezes que forem necessárias, até que o símbolo do modo de aspiração pretendido acenda.

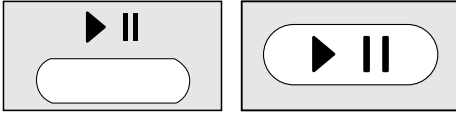

- Pressione a tecla ▶ || no comando ou a tecla sensora ▶ || no Display, para iniciar a limpeza.

Regular o temporizador

(só é possível com o relógio certo)

Se pretender ligar o aspirador robot diariamente à mesma hora, pode memorizar a hora de início e o modo de limpeza pretendido.

O aspirador robot também pode aspirar quando estiver escuro. No entanto a eficácia de aspiração pode ser um pouco mais baixa. A câmara necessita de luz para sem restrições

Utilize o comando para acertar o temporizador.

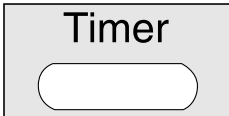

- Pressione a tecla **Temporizador** pelo menos durante três segundos.

As indicação do temporizador ⌚ e das horas ficam a piscar no Display.

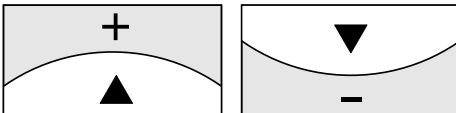

- Pressione a tecla + ou -, para seleccionar a hora pretendida.



- Para confirmar a sua escolha pressione a tecla **OK**.

Os indicadores Timer ⌚ e minutos ficam a piscar no Display.

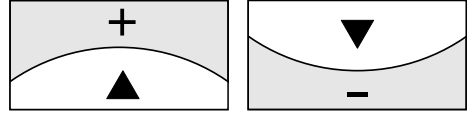

- Pressione a tecla + ou -, para acertar os minutos.

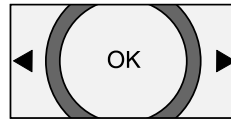

- Para confirmar a sua escolha pressione a tecla **OK**.
- No comando pressione a tecla do modo de aspiração pretendido ou a tecla de direcção, até que o símbolo do modo de aspiração pretendido fique a piscar.

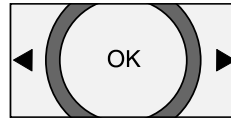

- Para confirmar a sua escolha pressione a tecla **OK**.

As regulações são indicadas no Display ainda durante três segundos. O aspirador robot inicia então diariamente a aspiração à hora seleccionada.

A indicação Timer ⌚ acesa significa que o temporizador está activado.

Se pretender alterar o processo, proceda como se indica antes.

Desactivar o temporizador

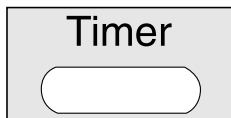

- Pressione brevemente a tecla **Timer** no comando à distância.

A indicação Timer ⌚ apaga-se no Display.

Activar o temporizador / ver a hora de início seleccionada

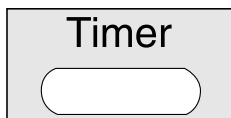

- Pressione brevemente a tecla **Timer** no comando à distância.

A indicação temporizador ⌚ acende, a hora de início seleccionada aparece e o robot de aspiração irá iniciar a limpeza à hora indicada.

Desactivar o sinal acústico

Os sinais acústicos estão activados de fábrica. Estes podem ser desactivados e voltar a ser activados.



- Pressione a tecla **OK** no comando do controle remoto pelo menos durante três segundos,

No visor indicador de horas do Display aparece **OFF**.

Sinais acústicos referentes a anomalia/erro não podem ser desactivados.

Reduzir a altura máxima de ultrapassar obstáculos

O aspirador robot está regulado de fábrica de forma a poder ultrapassar obstáculos até

20 mm de altura. Desta forma pode aspirar tapetes e passar sobre soleiras de portas ou idênticos.

Se pretender reduzir essa altura (para aprox. 6 mm), para proteger por ex. os pés das cadeiras, de mesas ou de candeeiros de pé, podendo assim alterar a regulação de fábrica.

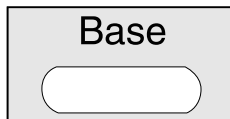

- Pressione a tecla **Base** no comando pelo menos durante três segundos.

No visor indicador de horas do Display aparece **LO**.

Se pretender voltar a activar a altura de ultrapassagem de obstáculos para 20 mm, pressione novamente a tecla **Base** durante três segundos. No visor indicador de horas do Display aparece **HI**.

Manutenção

⚠ Antes de efectuar trabalhos de manutenção desligue o aspirador através da tecla **OFF** situada lateralmente.

Utilize somente acessórios com o logotipo "Original Miele". Só assim pode utilizar a potência de sucção de forma otimizada e obter os melhores resultados de aspiração.

Onde posso obter os acessórios?

Os acessórios originais Miele podem ser obtidos através dos Agentes Miele ou directamente nos serviços Miele.



Quais são os acessórios correctos?

Os acessórios originais Miele pode ser identificados pelo "Logotipo original Miele" na embalagem.

ORIGINAL
Miele

Despejar o depósito do pó.

Despeje e efectue a limpeza do depósito do pó no final de cada utilização do aspirador robot.

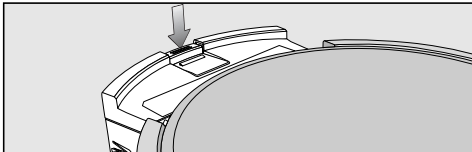

- Pressione a tecla de desbloqueio do depósito do pó e retire-o.

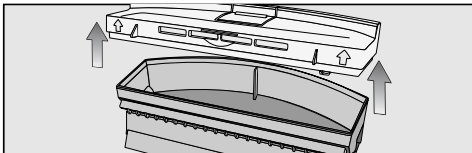

- Retire a tampa do depósito do pó.
- Despeje o depósito do pó.

Pode colocar o conteúdo no lixo doméstico normal, desde que não contenha sujidades proibidas de colar no lixo doméstico.

Efectuar a limpeza do depósito do pó

Efectue a limpeza do depósito após utilizar o aspirador robot.

Na estação de carga existe um compartimento em cima para guardar a escova de limpeza.

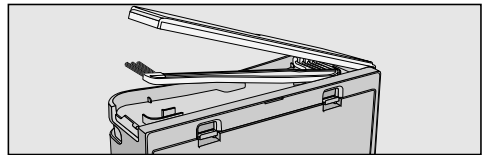

- Abra esse compartimento e retire a escova de limpeza.

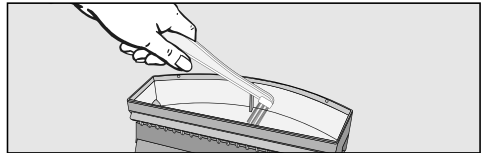

- Efectue a limpeza do depósito do pó com a ponta final da escova de limpeza.

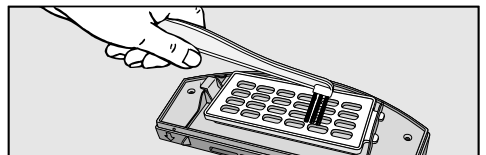

- Efectue a limpeza do interior da tampa com a grelha do filtro com a ponta final da escova.

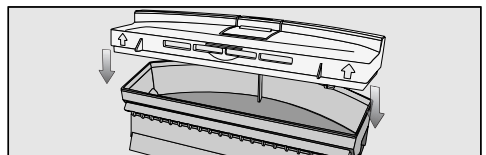

- Feche o depósito do pó ouvindo claramente o encaixe.
- Volte a colocar o depósito do pó no aspirador ouvindo claramente o encaixe.

Substituir o filtro de saída de ar

Substitua o filtro de saída de ar trimestralmente. Juntamente com o aparelho são fornecidos dois filtros de substituição.

No interior da tampa do depósito do pó existe um filtro de saída de ar.

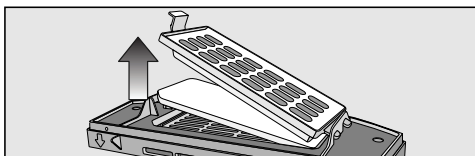

- Abra a grelha do filtro e substitua o filtro de saída de ar.
- Volte a fechar a grelha do filtro até ouvir o encaixe.

Limpar o rolo da escova

- Retire o depósito do pó e coloque o aspirador robot com a parte inferior voltada para cima sobre uma superfície plana e limpa.

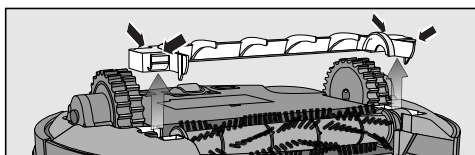

- Retire a cobertura do rolo da escova.

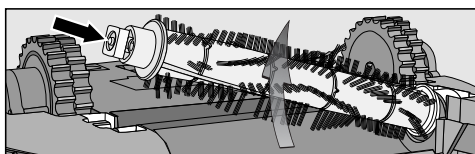

- Retire o rolo da escova tendo cuidado para não perder os guias quadrados de encaixe.

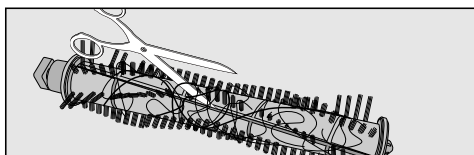

- Utilizando uma tesoura corte as linhas e os cabelos, que se enrolaram à volta do rolo da escova. Encaixe a ponta da tesoura na ranhura existente

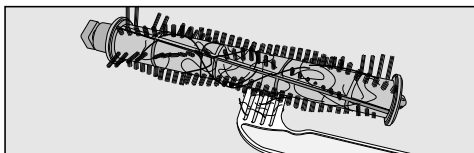

- Remova os fios e os cabelos com a ponta final da escova de limpeza.

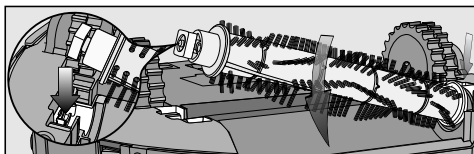

- Volte a encaixar o rolo da escova. Preste atenção ao posicionamento correcto e verifique se os guias quadrados de encaixe estão no respectivo lugar.

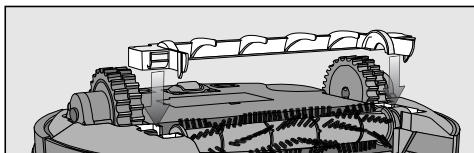

- Volte a bloquear a cobertura ouvindo claramente o encaixe.
- Volte a colocar o depósito do pó no aspirador ouvindo claramente o encaixe.

Substitua o rolo da escova ao fim de dois anos por um novo, para que obtenha os melhores resultados de limpeza.

Limpar as escovas laterais

- Coloque o aspirador robot sobre uma superfície lisa e limpa com a base voltada para cima.

Certifique-se de que não pega no aspirador robot pela zona do depósito do pó, porque se pode soltar.

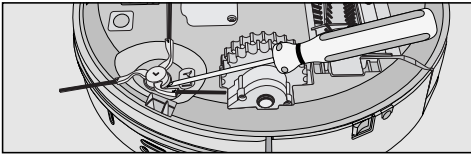

- Levante as escovas laterais, utilizando por ex. com uma chave de parafusos.
- Remova os fios e os cabelos com a ponta final da escova de limpeza.

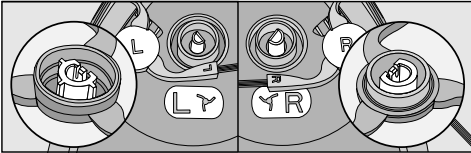

- Pressione as duas escovas laterais exactamente e com pressão nos pernos correspondentes. Verifique o correcto posicionamento das marcações **L** e **R**.

Substitua as escovas laterais ao fim de aprox. um ano por novas para que obtenha os melhores resultados de aspiração.

Efectuar a limpeza do vedante do depósito do pó

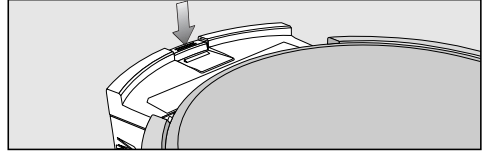

- Pressione a tecla de desbloqueio do depósito do pó e retire-o.
- Efectue a limpeza do vedante situado na base do depósito do pó utilizando um pano húmido.
- Volte a colocar o depósito do pó no aspirador ouvindo claramente o encaixe.

Substitua o vedante ao fim de aprox. um ano por um novo para obter os melhores resultados de aspiração.

Substituir o vedante do depósito do pó

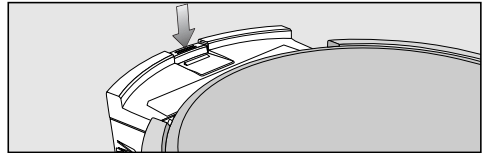

- Pressione a tecla de desbloqueio do depósito do pó e retire-o.

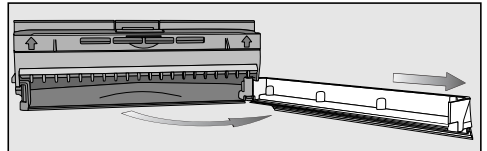

- Desbloqueie o vedante do depósito do pó rodando-o cuidadosamente até que se desprenda do depósito do pó.

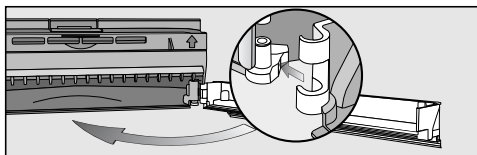

- Encaixe o novo vedante lateralmente e bloqueie-o.
- Volte a colocar o depósito do pó no aspirador ouvindo claramente o encaixe.

Limpar a roda da frente

- Coloque o aspirador robot sobre uma superfície lisa e limpa com a base voltada para cima.

Certifique-se de que não pega no aspirador robot pela zona do depósito do pó, porque se pode soltar.

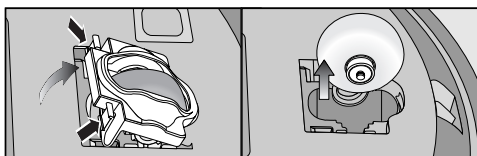

- Desbloqueie a cobertura.
- Retire a roda da frente.

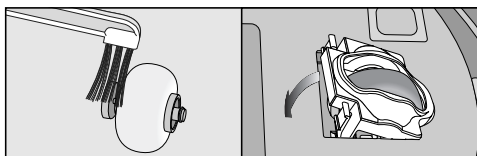

- Remova os fios e os cabelos e efectue a limpeza da roda da frente com a ponta final da escova de limpeza.
- Volte a encaixar a roda da frente e feche a tampa de cobertura ouvindo claramente o encaixe.

Limpar os sensores

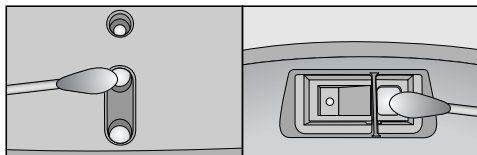

- Efectue a limpeza dos sensores no lateral do aspirador e na base, com cuidado e com um cotonete seco.

Substituir as pilhas do comando

São necessárias duas pilhas de 1,5 V (Tipo AAA).

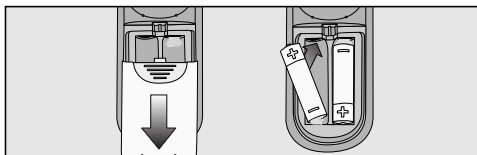

- Retire a tampa do compartimento das pilhas.
- Substitua as pilhas. Preste atenção à polaridade.

Substituir o acumulador

Adquira um acumulador/bateria de iões de lítio original Miele para o seu aspirador robot Scout RX 1.

- Coloque o aspirador robot sobre uma superfície lisa e limpa com a base voltada para cima.

Certifique-se de que não pega no aspirador robot pela zona do depósito do pó, porque se pode soltar.

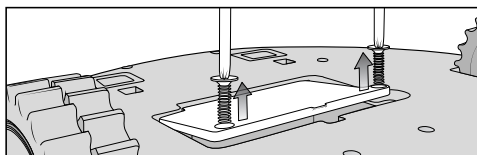

- Desbloqueie de ambos os lados a tampa de cobertura do compartimento do acumulador com uma chave de parafusos estrela.

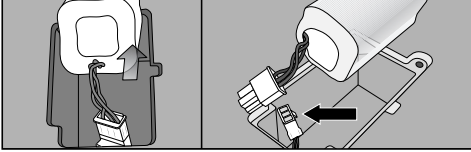

- Retire o acumulador com cuidado. Pressione a zona saliente da ficha de encaixe para a soltar.

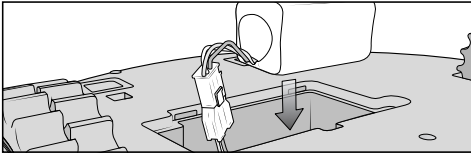

- Encaixe o novo acumulador.
- Feche a cobertura do compartimento do acumulador e aperte os parafusos.
- Entregue o acumulador substituído numa estação de tratamento adequada.

Guardar

⚠ Desligue o aspirador robot sempre que o arrume através do interruptor **OFF** situado lateralmente.

Se não utilizar o aspirador durante um longo período de tempo então coloque-o num espaço bem arejado e frio.

Manutenção

Limpeza do aspirador robot e dos acessórios

⚠ Desligue o aspirador robot antes de efectuar qualquer trabalho de através da tecla **OFF** situada lateralmente no aspirador.

Tanto o aspirador como os acessórios podem ser limpos com um pano húmido ou com um produto próprio para limpar plásticos.

⚠ Não utilize detergentes abrasivos, de limpar vidros ou universais, nem produtos que contenham óleo!

⚠ Não mergulhe o aspirador robot nem as peças fornecidas junto em água.

Que fazer quando. . .

 Desligue o aspirador robot, antes de eliminar anomalias, através da tecla **OFF** situada lateralmente no aspirador.

Problema	Causa e solução
O Aspirador Robot desliga, após ter sido ligado através da tecla Power.	<p>O acumulador não tem carga suficiente..</p> <ul style="list-style-type: none"> ■ Carregue o acumulador.
O aspirador robot não reage.	<p>O aspirador robot está desligado.</p> <ul style="list-style-type: none"> ■ Ligue-o (pressione o comutador ON situado lateralmente no aspirador robot).
	<p>As pilhas no comando não estão bem colocadas.</p> <ul style="list-style-type: none"> ■ Preste atenção à polaridade.
	<p>As pilhas do comando à distância deixaram de ter capacidade.</p> <ul style="list-style-type: none"> ■ Substitua as pilhas.
	<p>A ligação entre o emissor de infravermelhos do aspirador robot e o comando está interrompida.</p> <ul style="list-style-type: none"> ■ Efectue a limpeza dessas peças com cuidado utilizando um pano macio e seco e certifique-se de que não existem objectos a interferir com a ligação.
	<p>O comando à distância ou está muito perto ou muito longe do aspirador robot.</p> <ul style="list-style-type: none"> ■ Ajuste a distância e o comando ao utilizar o aspirador robot.

Problema	Causa e solução
A capacidade de limpeza é insuficiente	<p>O depósito do pó está cheio.</p> <ul style="list-style-type: none"> ■ Despeje e limpe o depósito do pó.
	<p>O rolo da escova está sujo.</p> <ul style="list-style-type: none"> ■ Limpe o rolo da escova.
	<p>O vedante do depósito do pó está sujo.</p> <ul style="list-style-type: none"> ■ Efectue a limpeza do vedante.
	<p>O filtro de saída de ar está sujo.</p> <ul style="list-style-type: none"> ■ Substitua o filtro de saída de ar.
	<p>O rolo da escova está gasto.</p> <ul style="list-style-type: none"> ■ Substitua o rolo da escova.
	<p>O vedante do depósito do pó está gasto.</p> <ul style="list-style-type: none"> ■ Substitua o vedante.
	<p>As escovas laterais estão gastas.</p> <ul style="list-style-type: none"> ■ Substitua as escovas laterais.
O aspirador robot não carrega.	<p>A estação de carga / o aspirador robot não está correctamente ligado à corrente.</p> <ul style="list-style-type: none"> ■ Ligue a estação de carga tal como esta descrito no livro de instruções. Assim como o aspirador robot, consulte o capítulo "Antes de utilizar - carregar o acumulador".

Problema	Causa e solução
<p>O aspirador robot não volta à estação de carga no final da aspiração.</p>	<p>O modo de limpeza Standard Auto foi iniciado livremente no espaço.</p> <ul style="list-style-type: none"> ■ O aspirador volta sempre ao ponto onde iniciou a aspiração.
	<p>Está seleccionado o modo de aspiração Spot.</p> <ul style="list-style-type: none"> ■ O aspirador volta sempre ao ponto onde iniciou a aspiração.
	<p>O espaço não está suficientemente iluminado e o aspirador robot não consegue deslocar-se convenientemente.</p> <ul style="list-style-type: none"> ■ Providencie uma iluminação suficiente do espaço.
	<p>A estação de carga não está correctamente ligada.</p> <ul style="list-style-type: none"> ■ Ligue a estação de carga correctamente tal como indicado no livro de instruções.
	<p>Os sensores do aspirador robot estão sujos..</p> <ul style="list-style-type: none"> ■ Efectue a limpeza dos sensores com cuidado com um cotonete seco.
	<p>A ligação entre o emissor de infravermelhos da estação base e o aspirador robot está interrompida .</p> <ul style="list-style-type: none"> ■ Efectue a limpeza dessas peças com cuidado e com um pano macio e seco e certifique-se de que não existem objectos a interferir com a ligação.
	<p>Obstáculos na superfície a ser limpa limitam a navegação.</p> <ul style="list-style-type: none"> ■ Observe o aspirador robot durante a limpeza. ■ Remova os obstáculos. ■ Limite uma zona problemática com fita magnética. ■ Reduza a altura de passagem do aspirador robot, consulte o capítulo "Utilização - Reduzir a altura máxima passagem".

Mensagens de erro

 Sempre que seja indicado um erro desligue o aspirador robot através do interruptor **OFF** situado lateralmente no aspirador.

As indicações de erro são indicadas no Display do aspirador no visor indicador de horas.

Problema	Causa e solução
F 1	Erro "Roda levantada" <ul style="list-style-type: none"> ■ Coloque o aspirador robot sobre uma superfície plana.
F 2	Erro "Sensores sujos" <ul style="list-style-type: none"> ■ Efectue a limpeza dos sensores. Esta indicação de anomalia aparece quando as escovas laterais estiverem gastas. Volte a ocupa as escovas laterais.
F 3	Erro "Depósito do pó" <ul style="list-style-type: none"> ■ Volte a colocar o depósito do pó no aspirador ouvindo claramente o encaixe.
F 4	Erro "Sobrecarga das rodas" <ul style="list-style-type: none"> ■ Verifique se ficou sujidade acumulada nas rodas de accionamento. Remova linhas e cabelos.
F 5	Erro "Sobrecarga das escovas" <ul style="list-style-type: none"> ■ Verifique se ficou sujidade acumulada no rolo da escova e nas escovas laterais. Efectue a do rolo da escova e das escovas laterais.
F 6	Erro "Sobrecarga do motor" <ul style="list-style-type: none"> ■ Despeje e efectue a limpeza do depósito do pó. Substitua o filtro de saída de ar.
F 7	Erro interno do sistema <ul style="list-style-type: none"> ■ Desligue o aspirador robot e volte depois a liga-lo, (pressione o interruptor ON/OFF situado no lateral do aspirador robot).
F 8	Erro "roda da frente suja" <ul style="list-style-type: none"> ■ Verifique se existe sujidade na roda da frente. Remova os fios e os cabelos e efectue a limpeza da roda da frente.

Serviço técnico

Se necessitar do serviço de assistência técnica contacte através dos números de telefone indicados na contra-capas destas instruções de utilização.

Condições de garantia

O período de garantia para este aparelho é de 2 anos.

Informações detalhadas encontram-se no livro de garantia fornecido com o aparelho.

Acessórios

Direitos de autor e licenças

Para o funcionamento e comando do aparelho a Miele utiliza Software.

Os direitos de autor da Miele e outros fornecedores de software afectados devem ser respeitados.

A Miele e os seus fornecedores reservam todos os direitos sobre os componentes de software.

É proibido especificamente:

- Reprodução e distribuição,
- Criar alterações e versões derivadas,
- Descompilar, engenharia reversa, decomposição e reduções de outra forma do Software.

O Software inclui também licenças GNU General Public assim como integra componentes com licenças Open Source.

Pode obter uma lista dos componentes Open Source integrados e uma cópia da licença correspondente em www.miele.com/device-software-licences digitando o nome específico do produto.

A Miele disponibiliza o código fonte de todos os componentes de software sob licença GNU General Public e licenças comparáveis Open Source.

A fim de obter o código-fonte, envie um E-Mail para info@miele.com.

Miele

Chile:

Miele Electrodomésticos Ltda.
Av. Nueva Costanera 4055
Vitacura - Santiago de Chile
Tel.: (56 2) 957 0000
Fax: (56 2) 957 0079
E-Mail: info@miele.cl
www.miele.cl

España:

Miele S.A.U.
28108 Alcobendas (Madrid)
Avda. Bruselas, 31
Tfno.: 91 623 20 00
Fax: 91 662 02 66
E-mail: miele@miele.es
www.miele.es

Ελλάδα:

ΑΘΗΝΑ – ΚΕΝΤΡΙΚΑ ΓΡΑΦΕΙΑ – ΕΚΘΕΣΗ
Λεωφ. Μεσογείων 257
15451 Ν. Ψυχικό
801 222 4444
(αστική χρέωση πανελλαδικά)
210 679 4444
(από κινητό)
Fax: 210 679 4400
E-mail: miele@miele.gr
www.miele.gr

Manufacturer:**Germany**

Miele & Cie. KG
Carl-Miele-Straße 29
33332 Gütersloh

Italia:

Miele Portuguesa, Lda.
Av. do Forte, 5
2790-073 Carnaxide
Tel. 21 4248 100
Fax 21 4248 109
E-Mail: info@miele.pt
www.miele.pt

Portugal:

Miele Portuguesa, Lda.
Av. do Forte, 5
2790-073 Carnaxide
Tel. 21 4248 100
Fax 21 4248 109
E-Mail: info@miele.pt
www.miele.pt

Türkiye:

Miele Elektrikli Aletler
Dış Ticaret ve Pazarlama Ltd. Şti
Barbaros Mahallesi, Çiğdem Sokak
My Office İş Merkezi, No. 13/A
34746, Ataşehir/İSTANBUL
Tel.: 0216 687 18 00
Fax: 0216 580 86 67
Müşteri Hizm.: 444 11 22
E-Mail: info@miele-tr.com
www.miele.com.tr
EEE yönetmeliğine uygundur



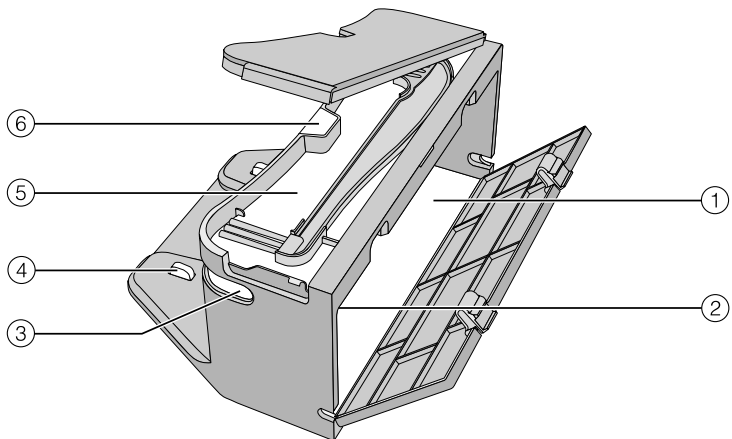
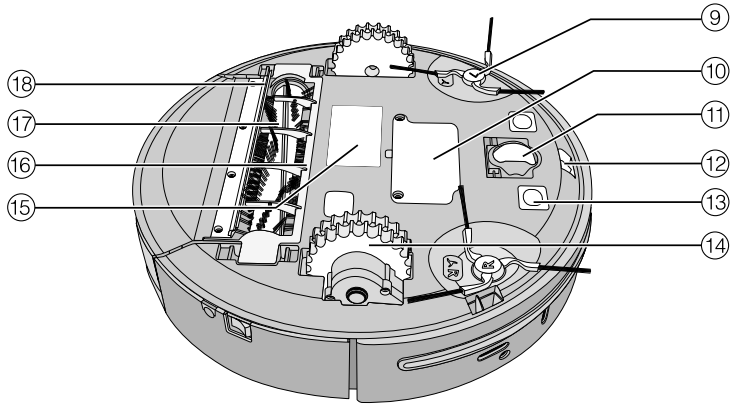
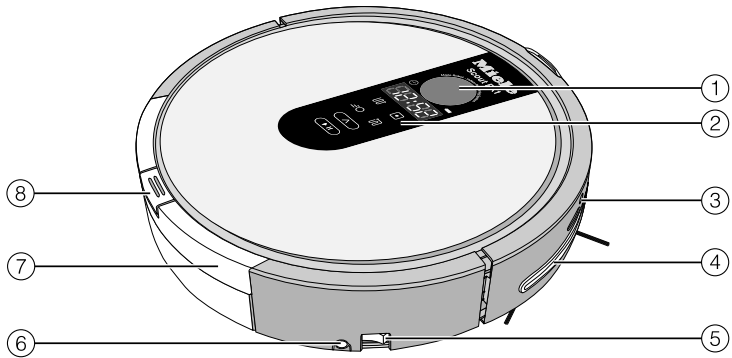

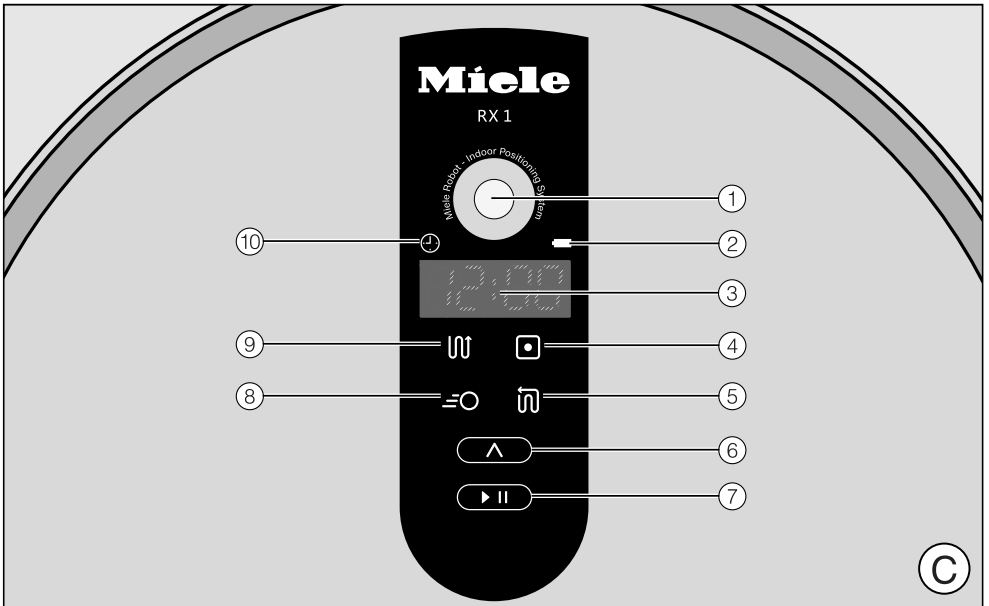
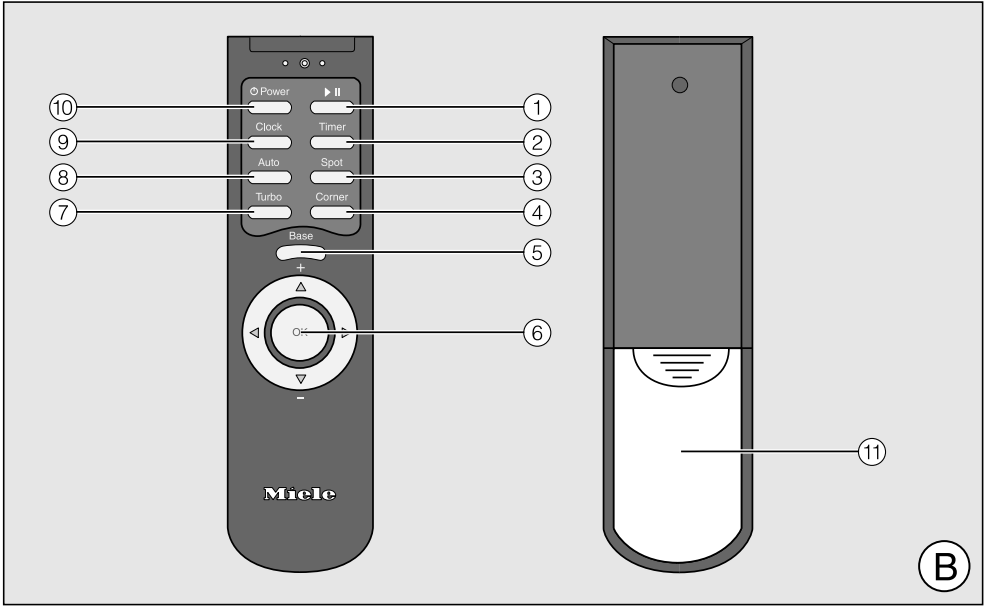

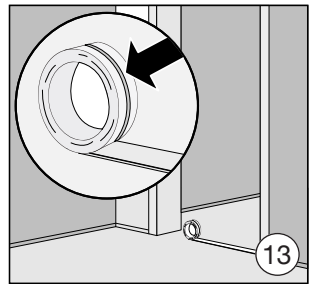
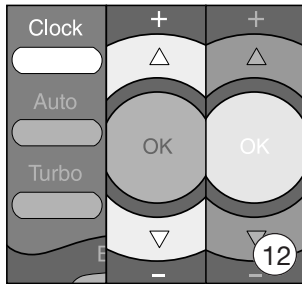
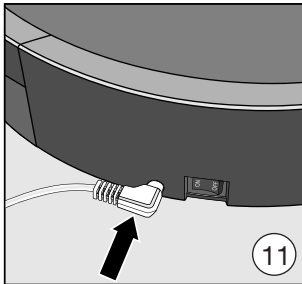
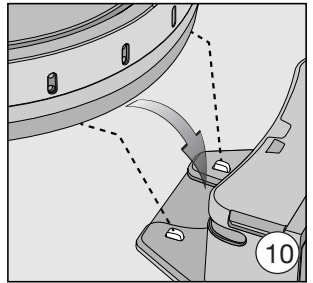
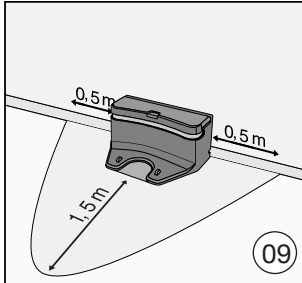
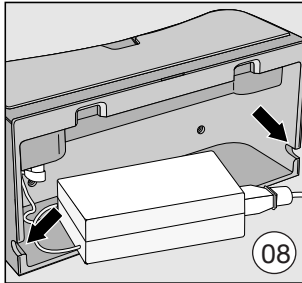
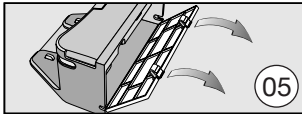
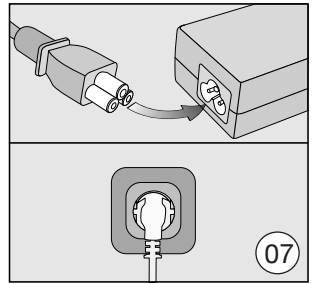
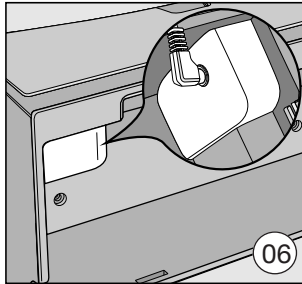
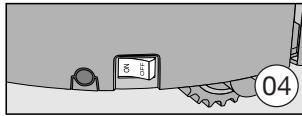
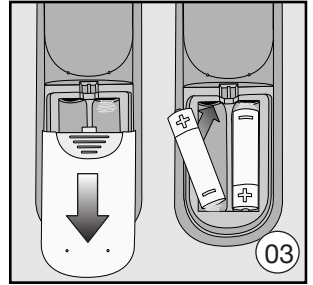
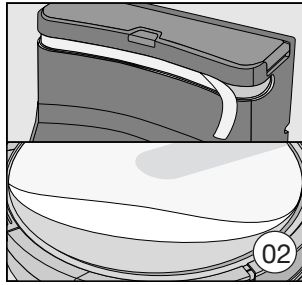
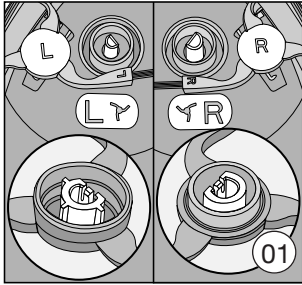

United Kingdom

Miele Co. Ltd.
Fairacres, Marcham Road
Abingdon, Oxon, OX14 1TW
Customer Contact Centre Tel: 0330 160 6600
E-mail: mielecare@miele.co.uk
Internet: www.miele.co.uk

Australia

Miele Australia Pty. Ltd.
ACN 005 635 398
ABN 96 005 635 398
1 Gilbert Park Drive, Knoxfield, VIC 3180
Tel: 1300 464 353
Internet: www.miele.com.au

China

Miele (Shanghai) Trading Ltd.
1-3 Floor, No. 82 Shi Men Yi Road
Jing' an District
200040 Shanghai, PRC
Tel: +86 21 6157 3500, Fax: +86 21 6157 3511
E-mail: info@miele.cn, Internet: www.miele.cn

Miele (Hong Kong) Limited

41/F - 4101, Manhattan Place
23 Wang Tai Road
Kowloon Bay, Hong Kong
Tel: (852) 2610 1331, Fax: (852)2610 1013
Email: mielehk@miele.com.hk

India

Miele India Pvt. Ltd.
Ground Floor, Copia Corporate Suites
Plot No. 9, Jasola
New Delhi - 110025
Tel: 011-46 900 000, Fax: 011-46 900 001
E-mail: customercare@miele.in, Internet: www.miele.in

Ireland

Miele Ireland Ltd.
2024 Bianconi Avenue
Citywest Business Campus, Dublin 24
Tel: (01) 461 07 10, Fax: (01) 461 07 97
E-Mail: info@miele.ie, Internet: www.miele.ie

Manufacturer: Miele & Cie. KG
Carl-Miele-Straße 29, 33332 Gütersloh, Germany

Miele

Malaysia

Miele Sdn Bhd
Suite 12-2, Level 12
Menara Sapura Kencana Petroleum
Solaris Dutamas No. 1, Jalan Dutamas 1
50480 Kuala Lumpur, Malaysia
Phone: +603-6209-0288
Fax: +603-6205-3768

New Zealand

Miele New Zealand Limited
IRD 98 463 631
Level 2, 10 College Hill
Freemans Bay, Auckland 1011, NZ
Tel: 0800 464 353
Internet: www.miele.co.nz

Singapore

Miele Pte. Ltd.
163 Penang Road
04 - 03 Winsland House II
Singapore 238463
Tel: +65 6735 1191, Fax: +65 6735 1161
E-Mail: info@miele.com.sg
Internet: www.miele.sg

South Africa

Miele (Pty) Ltd
63 Peter Place, Bryanston 2194
P.O. Box 69434, Bryanston 2021
Tel: (011) 875 9000, Fax: (011) 875 9035
E-mail: info@miele.co.za
Internet: www.miele.co.za

United Arab Emirates

Miele Appliances Ltd.
P.O. Box 11 47 82
Gold & Diamond Park, Sheikh Zayed Road
Building 6 / Offices Nos. 6-214 to 6-220
Dubai
Tel: +971-4-341 84 44
Fax: +971-4-341 88 52
E-Mail: info@miele.ae
Internet: www.miele.ae

Deutschland:

Miele & Cie. KG
Carl-Miele-Straße 29
33332 Gütersloh
Telefon: 0800 22 44 622 (kostenfrei)
Mo-Fr 8-20 Uhr, Sa+So 9-18 Uhr
Telefax: 05241 89-2090
E-Mail: info@miele.de
Internet: www.miele.de

Österreich:

Miele Gesellschaft m.b.H.
Mielestr. 1
5071 Wals bei Salzburg
Telefon: 050 800 800 (Festnetz zum Ortstarif;
Mobilfunkgebühren abweichend)
Mo-Fr 8-17 Uhr
Telefax: 050 800 81219
E-Mail: info@miele.at
Internet: www.miele.at

België / Belgique:

nv Miele België / S.A. Miele Belgique
Z.5 Mollem 480 – 1730 Mollem (Asse)
Herstellingen aan huis en andere inlichtingen /
Réparations à domicile et autres
renseignements : 02/451.16.16
E-mail: info@miele.be
Internet: www.miele.be

France :

Siège social

9 av. Albert Einstein - Z.I. du Coudray
93151 - Le Blanc-Mesnil CEDEX
R.C.S. Bobigny B 708 203 088
Conseils, SAV, accessoires et pièces détachées
Tél. : 09 74 50 1000 (Appel non surtaxé)
E-Mail : email.pieces@miele.fr
Site Internet : www.miele.fr

Italia:

Miele Italia S.r.l.
39057 Appiano - S. Michele (BZ)
Strada di Circonvallazione, 27
E-mail: info@miele.it
www.miele.it

Luxembourg:

Miele S.à r.l.
20, rue Christophe Plantin
Boîte Postale 1011
L-1010 Luxembourg/Gasperich
Téléphone: 49711-29, Téléfax: 49711-39
E-mail: infolux@miele.lu
Internet: www.miele.lu

Nederland:

Miele Nederland B.V.
Postbus 166
4130 ED Vianen
Telefoon: (03 47) 37 88 88
Internet: www.miele.nl

Schweiz:

Miele AG
Limmatstrasse 4, 8957 Spreitenbach
Miele SA
Sous-Riette 23, 1023 Crissier
Telefon: 0800 800 222, Fax: 056 417 29 04
E-Mail: info@miele.ch
Internet: www.miele.ch



www.miele-shop.com