





moderna

Catalogue habitat 2017



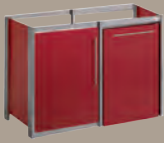

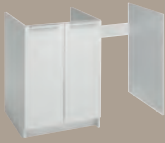
Composition cuisinettes.....	pages 3 - 4
Nouveautés	page 5
Cuisinettes CLIPMETAL COLOR.....	pages 6 - 7
Sous-éviers CLIPMETAL COLOR.....	pages 8 - 9
Cuisine compacte COMBIBLOC METALLINE	page 10
Cuisinettes METALLINE	pages 11 - 13
Meubles mélaminés ONELIA	pages 14 - 17
Cuisinettes mélaminées blanches	pages 18 - 21
Cuisinettes PMR	pages 22 - 23
Electroménager	pages 24 - 25
Accessoires	page 26
Eviers Cuisinettes.....	pages 27 - 29
Eviers à poser	pages 30 - 31
Eviers à encastrer inox	pages 32 - 33
Eviers à encastrer résine	pages 34 - 35
Collectivité.....	pages 36 - 37
Cuisine inox sur-mesure	pages 38 - 41
Documentation & Nos engagements	pages 42 - 43
Site internet et réseaux sociaux.....	page 44
Zoom sur les gammes métal	page 45
Notes et SAV.....	pages 46 - 47
CGV	pages 48 - 49

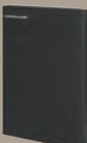
Tableau des compositions cuisinettes

Longueur cuisinette	MEUBLES POUR CUISINETTES			REFRIGERATEURS	ACCESSOIRES HABILLAGE PORTE
	METALLINE	CLIPMETAL	STANDARD		
					
90 cm			ABCJ088D05	MRT2048Z00	
100 cm	ABAJ100T [?] 4	ABMV100Z0 [?]		MRT4055Z02	FAZK055T [?] 2 (Habillage déjà inclus pour l'ABAJ)
100 cm			ABCE100D05	MRT2048Z00 MRT4055Z02	
120 cm	ABAJ120T [?] 4	ABMV120Z0 [?]		MRT4055Z02	FAZK055T [?] 2 (Habillage déjà inclus pour l'ABAJ)
120 cm			ABCE120D05 ABCE120I05 ABCJ120D05	MRT2048Z00 MRT4055Z02	
140 cm	ABAJ140T [?] 4		ABCJ140D05	MRT4055Z02	
150 cm			ABCJ150D05	MRT4055Z02	
160 cm			ABCJ160D05	MRT4055Z02	
180 cm			ABCJ180D05	MRT4055Z02	

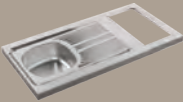
Les cuisinettes présentées dans ce catalogue font l'objet de nombreux tests en laboratoire qui en garantissent un fonctionnement optimal et durable dans le cadre d'une utilisation normale. Toute substitution ou modification opérée sur un des composants de ces ensembles est susceptible de générer des désordres auxquels MODERNA ne pourra être tenu responsable.

ÉVIERS CUISINETTES		DOMINOS POUR EVIERS AVEC DECOUPE
Plaques intégrées	Avec découpe	
		
	CPBD090A01	MTAD029Z00/MTAD029Z01 MTCD029Z00/MTCD029Z01 MTCS029Z00 MTED029Z00
CPAE100F01 CPAE100A02 CPAT100A00	C.R.102.18 C.R.102.19	MTAD029Z00 - MTAD029Z01 MTCD029Z00 - MTCD029Z01 MTCS029Z00 MTED029Z00
CPAE120F00 CPAE120A00 CPAT120A00	C.R.122.18 C.R.122.19	MTAD029Z00 - MTAD029Z01 MTCD029Z00 - MTCD029Z01 MTCS029Z00 MTED029Z00
	C.R.142.18 C.R.142.19	MTAD029Z00 - MTAD029Z01 MTCD029Z00 - MTCD029Z01 MTCS029Z00 MTED029Z00
	C.F.152.18	MTAD029Z00 - MTAD029Z01 MTCD029Z00 - MTCD029Z01 MTCS029Z00 MTED029Z00
	C.F.162.18 C.R.162.28	MTAD029Z00 - MTAD029Z01 MTCD029Z00 - MTCD029Z01 MTCS029Z00 MTED029Z00
	C.F.182.18 C.R.182.28	MTAD029Z00 - MTAD029Z01 MTCD029Z00 - MTCD029Z01 MTCS029Z00 MTED029Z00

Nuancier meubles métal



Chiffre à insérer dans le code de votre article

Nuancier meubles Onelia



Chiffre à insérer dans le code de votre article

GAMME ONELIA

Cette nouvelle gamme aux lignes droites et épurées s'inscrit élégamment au cœur d'une décoration moderne et recherchée.

Tantôt portes, tantôt tiroirs, les diverses compositions répondront à toutes les envies.



POIGNÉES EN ALUMINIUM BROSSÉ

Ces nouvelles poignées permettent la protection du chant supérieur des meubles bas mais aussi une meilleure prise en main de l'ensemble des meubles blancs mélaminés proposés par MODERNA.



ÉVIER MONTRÉAL

Cet évier 2 cuves au design affirmé apporte une toute autre dimension esthétique à la gamme évier à poser SMC.

Proposé également en noir pailleté, cet évier moderne séduira le plus grand nombre.

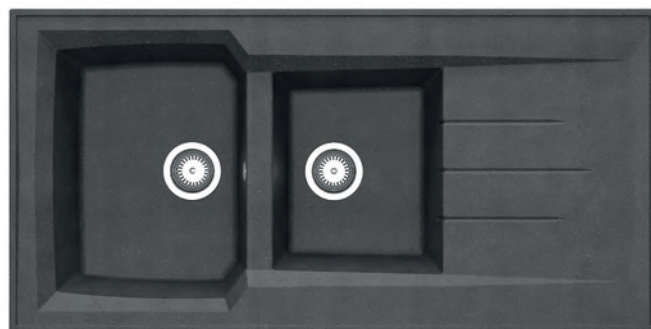

NOUVEAUX COLORIS MÉTAL

Afin de se diversifier toujours plus, MODERNA propose de nouveaux coloris métal. Le gris soie et le gris aluminium font leur apparition.

Couleurs tendances et élégantes, elles s'adapteront parfaitement à tout type d'environnement.



Cuisinettes CLIPMETAL COLOR

Les + produit MODERNA

- Montage FLASH
- Imputrescible
- 100% recyclable



Robinet non fourni

Compatible avec les éviers cuisinettes de Moderna

Meubles hauts assortis (Pages 7 - 9)

> Version CUISINETTE

- Meuble de 100 ou 120 cm en métal thermolaqué avec niche pour réfrigérateur à droite
- Cadre blanc ou couleur : 6 coloris de série
- 1 étagère
- 1 porte couleur en métal thermolaqué, percée pour fixation de la poignée
- 1 poignée
- Fermeture par butée aimantée



6 coloris au choix de série



Porte non réversible

Eviers cuisinettes (Pages 27 - 28)

- Technologie de cuisson au choix : plaques électriques intégrées à l'évier cuisinette ou évier avec découpe + domino de cuisson (électrique, vitrocéramique ou induction)

Electroménager Page 24

- Réfrigérateur 119L, 55 cm, Classe A+, 4 étoiles réf. MRT4055Z02

OPTION : Habillage réfrigérateur

- Habillage en métal thermolaqué assorti au coloris du caisson, adaptable uniquement sur réfrigérateur référence MRT4055Z02



Possibilité de choisir la couleur du cadre et des portes à partir d'une commande de 20 unités minimum (RAL à préciser, sous réserve de validation par MODERNA)

Les cuisinettes présentées dans ce catalogue font l'objet de nombreux tests en laboratoire qui engarantissent un fonctionnement optimal et durable dans le cadre d'une utilisation normale. Toute substitution ou modification opérée sur un des composants de ces ensembles est susceptible de générer des désordres auxquels MODERNA ne pourra être tenu responsable.

Une contribution aux frais de recyclage du mobilier est rendue obligatoire par décret du 06 janvier 2012. Le montant de cette éco-participation apparaît de façon distincte sur tous devis ou factures applicables depuis le 1er mars 2013.



Robinet non fourni

Meubles Cuisinettes CLIPMETAL COLOR



Porte non réversible

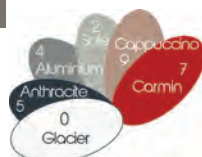

Chiffre à insérer dans le code de votre article (exemple : ABMV045Z05 pour Anthracite)

Meuble pour cuisinette métal thermolaqué

Meubles de 100 cm Fiche produit 607 * Incompatible avec l'évier EPAZ100A01

Référence	Désignation	Dimensions LxHxP / cm	Prix public € / HT	Délai indicatif
ABMV100Z0 ?	Caisson	100x83x58	211	1 à 2 semaines
ABMV045Z0 ?	Porte	35,7 x 65,4	78	

Meubles de 120 cm

Référence	Désignation	Dimensions LxHxP / cm	Prix public € / HT	Délai indicatif
ABMV120Z0 ?	Caisson	120x83x58	211	1 à 2 semaines
ABMV055Z0 ?	Porte	55x65,4	78	

? Références couleurs à remplir à la commande



Pré-découpe de chaque côté pour le passage de la tuyauterie

Robinet non fourni

Meubles hauts métal thermolaqué (Page 9)

Les niches peuvent être utilisées sans porte.



Armoire haute
ASMO040T00 + ASMP037T05



Armoire sur hotte
ASMO060T00 + ASMP057T05



Armoire haute
ASMO660T00 + ASMP525T05

OPTION : Habillage réfrigérateur

- Habillage en métal thermolaqué assorti au coloris du caisson, adaptable uniquement sur réfrigérateur référence MRT4055Z02

Fiche produit 202

Référence	Désignation	Dimensions LxH / cm	Prix public € / HT	Délai indicatif
FAZK055T ? 2	Habillage porte réfrigérateur	54x80	77	1 à 2 semaines

? Références couleurs à remplir à la commande



Une contribution aux frais de recyclage du mobilier est rendue obligatoire par décret du 06 janvier 2012. Le montant de cette éco-participation apparaît de façon distincte sur tous devis ou factures applicables depuis le 1er mars 2013.

Meubles sous-évier CLIPMETAL COLOR

Le + produit MODERNA
Possibilité d'adapter la
poubelle tri sélectif de Moderna
en lieu et place de l'étagère (Kit
d'adaptation en option)

Vidéo
de montage
sur
www.moderna.fr



Robinet non fourni

Compatible avec les éviers à poser
et éviers cuisinettes de Moderna

Meubles hauts assortis (Pages 7 et 9)

> Version SOUS-EVIER

- Meuble de 100 ou 120 cm en métal thermolaqué
- Cadre blanc ou couleur : 6 coloris de série
- 1 étagère
- 2 portes couleur en métal thermolaqué, percées pour fixation des poignées
- 2 poignées
- Fermeture par butée aimantée



6 coloris au
choix de série



Eviers à poser (Pages 30 - 31)

- Evier à poser Inox en 100 ou 120 cm page 30
- Evier à poser résine page 31 pour le choix d'un évier résine prévoir un vidage gain de place non fourni à commander référence VID03

Eviers cuisinettes (Pages 27 - 28)

- Technologie de cuisson au choix : plaques électriques intégrées à l'évier cuisinette ou évier avec découpe + domino de cuisson (électrique, vitrocéramique ou induction)



Possibilité de choisir la
couleur du cadre et des portes
à partir d'une commande de
20 unités minimum (RAL à
préciser, sous réserve de validation
par MODERNA)

Kit d'adaptation pour la poubelle tri sélectif de Moderna

Référence	Prix public €/ HT	Délai indicatif
FAMK035T00	73	1 à 2 semaines

Vidage gain de place

Référence	Prix public €/ HT	Délai indicatif
VID03	17	1 à 2 semaines



Une contribution aux frais de recyclage du mobilier est rendue obligatoire par décret du 06 janvier 2012. Le montant de cette éco-participation apparaît de façon distincte sur tous devis ou factures applicables depuis le 1er mars 2013.



Robinet non fourni

Meubles sous-évier CLIPMETAL COLOR

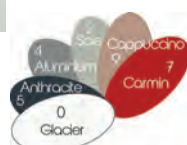

Chiffre à insérer dans le code de votre article (exemple : ABMV045Z05 pour Anthracite)

Meubles sous-évier métal thermolaqué

Fiche produit 608

Meubles de 100 cm

Référence	Désignation	Dimensions LxHxP / cm	Prix public € / HT	Délai indicatif
ABMV101Z0 ?	Caisson	100x83x58	279	1 à 2 semaines
ABMV049Z0 ?	Jeu de 2 portes	49x65,4	142	

Meubles de 120 cm

Référence	Désignation	Dimensions LxHxP / cm	Prix public € / HT	Délai indicatif
ABMV121Z0 ?	Caisson	120x83x58	279	1 à 2 semaines
ABMV059Z0 ?	Jeu de 2 portes	59x65,4	142	

? Références couleurs à remplir à la commande



Les niches peuvent être utilisées sans porte.

ASMO660T00 + ASMP525T07



ASMO040T00 + ASMP037T07



ASMO060T00 + ASMP057T07

Meubles hauts métal thermolaqué

- Meubles en métal thermolaqué avec ou sans porte
- Porte percée pour fixation de la poignée
- 1 poignée inox
- Fermeture par butée aimantée
- 1 étagère pour l'armoire haute de 60 cm

Fiche produit 607

Référence	Désignation	Dimensions LxHxP / cm	Prix public € / HT	Délai indicatif
ASMO040T0 ?	Niche pour armoire haute de 35 cm	40x35x35	126	1 à 2 semaines
ASMP037T0 ?	Porte pour armoire haute de 35 cm	37x27,5x1,6	48	
ASMO060T0 ?	Niche pour armoire sur hotte	60x35x35	140	1 à 2 semaines
ASMP057T0 ?	Porte pour armoire sur hotte	57x27,5x1,6	52	
ASMO660T0 ?	Niche pour armoire haute de 60 cm	60x60x35	175	1 à 2 semaines
ASMP525T0 ?	Porte pour armoire haute de 60 cm	57,3x52,5x1,6	59	

? Références couleurs à remplir à la commande

Une contribution aux frais de recyclage du mobilier est rendue obligatoire par décret du 06 janvier 2012. Le montant de cette éco-participation apparaît de façon distincte sur tous devis ou factures applicables depuis le 1er mars 2013.

Combibloc Métalline

COMBIBLOC 
Métalline



COMBIBLOC PRIMO

- Meuble en métal thermolaqué, 2 parties
- 1 meuble bas Métalline
- 1 meuble haut avec montants inox et structure en métal thermolaqué assorti au meuble bas
- 1 réfrigérateur 119L, 55 cm, Classe A+, 4 étoiles réf. MRT4055Z02 (voir page 24)
- 1 évier cuisinette en inox 18/10 avec découpe et plaque de cuisson
- 1 crédence inox toilé
- 1 barre porte accessoires inox
- 1 volet roulant plastique gris avec rupteur de sécurité électrique

> Version PRIMO

- 1 meuble bas Métalline (voir page 12)
- Coloris blanc Glacier
- 1 domino électrique réf. MTAD029Z00 (voir page 25)
- Avec étagère en partie basse
- Sans micro-ondes
- 1 hotte casquette réf. MHAB060Z01 (voir page 25)



Robinet non fourni

> Version DÉCO

- 1 meuble bas Métalline (voir page 12)
- 6 coloris au choix
- 1 domino vitrocéramique réf. MTCD029Z00 (voir page 25)
- Avec étagère en partie basse
- Avec habillage réfrigérateur assorti
- 1 micro-ondes réf. MOAB045Z01 (voir page 25)
- 1 hotte casquette inox réf. MHAI060Z01 (voir page 25)



Chiffre à insérer dans le code de votre article (exemple : NPAZ120Z52 pour Anthracite)



Possibilité de choisir la couleur du cadre et des portes à partir d'une commande de 20 unités minimum (RAL à préciser, sous réserve de validation par MODERNA)

Fiche produit 101

Réversibles

(Ensemble livré en kit)

Références	Désignation	Technologie de cuisson	Dimensions LxPxH / cm	Prix public € / HT	Délai indicatif
NPAZ120Z01	Version PRIMO	2 plaques de cuisson électriques	120x60x202	2566	4 semaines
NPAZ120Z?2	Version DECO	2 plaques de cuisson vitrocéramiques		3246	

? Références couleurs à remplir à la commande



ECO-PARTICIPATION :
13,33 € HT pour l'ensemble des appareils installés dans chacune de ces références, plus 1,08 € HT pour la version DECO (micro-ondes).
* montant applicable à partir du 1er mars 2017

Une contribution aux frais de recyclage du mobilier est rendue obligatoire par décret du 06 janvier 2012. Le montant de cette éco-participation apparaît de façon distincte sur tous devis ou factures applicables depuis le 1er mars 2013.

Métalline

Meuble métal

- Meuble en métal thermolaqué et pieds inox
- 1 porte pour longueur 100 et 120 ou 2 portes pour longueur de 140 cm
- 1 niche réfrigérateur
- 6 coloris au choix
- 1 étagère
- 1 habillage réfrigérateur assorti

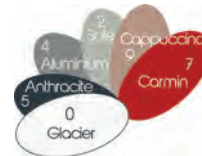

Chiffre à insérer dans le code de votre article (exemple : KPAZ120T52 pour Anthracite)



Possibilité de choisir la couleur de votre choix à partir d'une commande de 20 unités minimum (RAL à préciser, sous réserve de validation par MODERNA)



Robinet non fourni

MODÈLE BREVETÉ 

Evier cuisinette en inox 18/10, réversible

- 1 cuve
- Egouttoir forme «pétale» pour longueur de 120 cm ou «droit» pour tout autre longueur
- 2 plaques électriques intégrées, puissance totale 3 000 W ou 1 domino 2 plaques électriques pour longueur de 140 cm
- 1 vidage complet avec raccord lave-vaisselle
- Possibilité domino vitrocéramique ou induction

Electroménager

- 1 réfrigérateur 119L, 55 cm, Classe A+, 4 étoiles réf. MRT4055Z02 (voir page 24)

Les cuisinettes présentées dans ce catalogue font l'objet de nombreux tests en laboratoire qui en garantissent un fonctionnement optimal et durable dans le cadre d'une utilisation normale. Toute substitution ou modification opérée sur un des composants de ces ensembles est susceptible de générer des désordres auxquels MODERNA ne pourra être tenu responsable.

Fiche produit 301

Métalline en 140 cm : consultez le tableau de compositions pages 3 & 4.

(Ensemble livré en kit)

Références	Technologie de cuisson	Réfrigérateur	Dimensions LxPxH / cm	Prix public € / HT	Délai indicatif
KPAZ100T ? 2	2 plaques de cuisson électriques	MRT4055Z02 119L	100x60x92	947	1 à 2 semaines
KPAZ120T ? 2		Classe A+, 4 étoiles	120x60x92	947	

 Références couleurs à remplir à la commande

OPTION : Kit d'installation

- Kit d'installation en inox pour passage de la tuyauterie (voir page 26)

Fiche produit 203

Référence	Largeur cm	Prix public € / HT	Délai indicatif
FAZK100E00	100	262	3 semaines
FAZK120E00	120	279	



ECO-PARTICIPATION : 10 €* HT pour l'ensemble des appareils installés dans chacune de ces références

* montant applicable à partir du 1er mars 2017

- Système de rangement supérieur
- Pieds et dosseret en inox
- Finition de la face du dessus en inox brossé

Une contribution aux frais de recyclage du mobilier est rendue obligatoire par décret du 06 janvier 2012. Le montant de cette éco-participation apparaît de façon distincte sur tous devis ou factures applicables depuis le 1er mars 2013.

Meubles Metalline

Meubles cuisinette métal thermolaqué et pieds inox

- 1 porte pour longueur 100 et 120 ou 2 portes pour longueur de 140
- Pieds inox
- 1 étagère
- 1 niche réfrigérateur
- 6 coloris au choix de série
- Avec habillage réfrigérateur (compatible uniquement avec le réfrigérateur MRT4055Z02)

Meubles hauts métal thermolaqué

- Meubles en métal thermolaqué
- Parois latérales en inox
- 6 coloris au choix de série
- Porte en métal thermolaqué, percée pour fixation de la poignée
- 1 poignée inox
- 1 étagère pour l'armoire haute de 60 cm



Possibilité de choisir la couleur de votre choix à partir d'une commande de 20 unités minimum (RAL à préciser, sous réserve de validation par MODERNA)

Chiffre à insérer dans le code de votre article (exemple : ABAJ140T54 pour Anthracite)



Meubles bas compatibles uniquement avec les éviers cuisinettes de MODERNA



Robinet non fourni

Eviers cuisinettes au choix (Pages 27 - 28)

- Technologie de cuisson au choix : plaques électriques intégrées à l'évier cuisinette ou évier avec découpe + domino de cuisson (électrique, vitrocéramique ou induction)

Electroménager (Page 24)

- Réfrigérateur 119L, 55 cm, Classe A+, 4 étoiles réf. MRT4055Z02



Possibilité d'adapter un Kit d'installation Voir accessoires page 26

Une contribution aux frais de recyclage du mobilier est rendue obligatoire par décret du 06 janvier 2012. Le montant de cette éco-participation apparaît de façon distincte sur tous devis ou factures applicables depuis le 1er mars 2013.



Robinet non fourni

Meubles 

Metalline



ASAO060T50



ASAP060T50



ASAP660T50

Fiche produit 601

Meubles bas

Référence	Désignation	Caissons LxPxH / cm	Portes	Prix public € / HT	Délai indicatif
ABAJ100T ? 4	Pour cuisinette de 100 cm	40x60x87	1	352	1 à 2 semaines
ABAJ120T ? 4	Pour cuisinette de 120 cm	60x60x87			
ABAJ140T ? 4	Pour cuisinette de 140 cm	80x60x87	2	480	

? Références couleurs à remplir à la commande

Fiche produit 601

Meubles hauts

Référence	Désignation	Caissons LxPxH / cm	Portes	Prix public € / HT	Délai indicatif
ASAO060T ? 0	Sans porte, compatible avec les hottes MHAB060Z01 ou MHAI060Z01 et avec le micro-ondes référence MOAB045Z01	60x35x35	sans porte	214	1 à 2 semaines
ASAP040T ? 0	Avec porte et charnières compas	40x35x35	1	248	
ASAP060T ? 0	Avec porte et charnières compas, compatible avec les hottes MHAB060Z01 ou MHAI060Z01	60x35x35	1	248	
ASAP660T ? 0	Avec porte	60x35x60	1	325	

? Références couleurs à remplir à la commande

Une contribution aux frais de recyclage du mobilier est rendue obligatoire par décret du 06 janvier 2012. Le montant de cette éco-participation apparaît de façon distincte sur tous devis ou factures applicables depuis le 1er mars 2013.

Nouveauté

Meubles bas mélaminés

- Couleur au choix Argile ou Chêne
- Corps, portes et faces en panneau mélaminé 16 mm
- Jambages latéraux épaisseur 25 mm mélaminé blanc avec vérins de réglage
- Tiroirs métalliques et étagères
- Dos de meuble et plinthes escamotables

Meubles hauts mélaminés

- Couleur au choix Argile ou Chêne
- Armoire simple 1 porte ou 2 portes
- Armoire sur hotte
- Armoire niche-four

Finitions

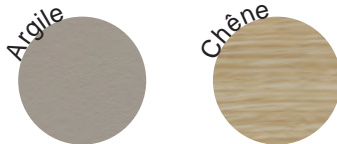

Attention : les éviers en inox carré et rond ne sont pas compatibles avec la configuration cuisinette suivante : Meuble bas de 40 cm + réfrigérateur



Robinet non fourni

Recouvrements

- Plan de travail 100, 120 ou 140 cm stratifié blanc hydrofuge épaisseur 38 mm avec évier inox carré ou rond (voir page 32)
- Possibilité de recouvrement avec évier cuisinette à poser en inox 100, 120 ou 140 cm (voir pages 27 - 28)

Électroménager

- 1 réfrigérateur 119L, 55 cm, classe A+, 4 étoiles**** (voir page 24)
- 1 domino de cuisson électrique, vitrocéramique ou induction (voir page 25)
- 1 micro-ondes (voir page 25)
- 1 hotte casquette blanche ou inox (voir page 25)

Les + produit MODERNA

- Charnières à clipser facilitant la fixation de la porte
- Charnières freinées ralentissant la fermeture de la porte
- Poignées Zamac
- Réversibilité des caissons
- Version caisson porte ou 2 tiroirs
- Dos de meuble escamotable pour passage de la tuyauterie
- Vérins de réglage

Les cuisinettes présentées dans ce catalogue font l'objet de nombreux tests en laboratoire qui en garantissent un fonctionnement optimal et durable dans le cadre d'une utilisation normale. Toute substitution ou modification opérée sur un des composants de ces ensembles est susceptible de générer des désordres auxquels MODERNA ne pourra être tenu responsable.

Une contribution aux frais de recyclage du mobilier est rendue obligatoire par décret du 06 janvier 2012. Le montant de cette éco-participation apparaît de façon distincte sur tous devis ou factures applicables depuis le 1er mars 2013.

Meubles bas



DESIGNATION	DIMENSIONS L x P x H / cm	RÉFÉRENCE		Prix public € HT	Délai indicatif
		ARGILE	CHÊNE		
Meuble bas 1 porte 40 cm	39,7 x 60 x 86	ABOP040D10	ABOP040D11	159	1 à 2 semaines
Meuble bas 1 porte 60 cm	59,7 x 60 x 86	ABOP060D10	ABOP060D11	170	
Meuble bas 2 portes 80 cm	79,7 x 60 x 86	ABOP080D10	ABOP080D11	194	
Meuble bas 2 tiroirs 60 cm*	59,7 x 60 x 86	ABOT060D10	ABOT060D11	250	
Meuble bas 2 tiroirs 80 cm*	79,7 x 60 x 86	ABOT080D10	ABOT080D11	265	

Chaque meuble est vendu avec un jambage latéral d'épaisseur 25 mm.

*La cuve de l'évier ne peut être positionnée au niveau d'un meuble 2 tiroirs.

Meubles hauts assortis



DESIGNATION	DIMENSIONS L x P x H / cm	RÉFÉRENCE		Prix public € HT	Délai indicatif
		ARGILE	CHÊNE		
Armoire simple 1 porte 40 cm	40 x 35 x 60	ASOP040D10	ASOP040D11	95	1 à 2 semaines
Armoire simple 1 porte 60 cm	60 x 35 x 60	ASOP060D10	ASOP060D11	104	
Armoire simple 2 portes 80 cm	80 x 35 x 60	ASOP080D10	ASOP080D11	127	
Armoire sur hotte 1 abattant 60 cm	60 x 35 x 30	ASOA060D10	ASOA060D11	104	
Armoire sur hotte 1 abattant 80 cm	80 x 35 x 30	ASOA080D10	ASOA080D11	110	
Armoire niche-four 1 abattant 60 cm	60 x 35 x 60	ASON060D10	ASON060D11	114	

Les + produit MODERNA

Vérins à gaz armoires niche-four et sur hotte :

- ouverture automatique
- robustesse

Plan stratifié et jambage



DESIGNATION	DIMENSIONS L x P x H / cm	RÉFÉRENCE BLANC	Prix public € HT	Délai indicatif
Plan stratifié 100 cm	100 x 60 x 3,8	FAOP100I00	121	1 à 2 semaines
Plan stratifié 120 cm	120 x 60 x 3,8	FAOP120I00	136	
Plan stratifié 140 cm	140 x 60 x 3,8	FAOP140I00	153	
Jambage*	2,5 x 58,8 x 86	FAOJ086D00	35	

ECO-PARTICIPATION : applicable selon électroménager voir pages 24 - 25

*Si configuration cuisinette, prendre un jambage seul pour finir le meuble côté réfrigérateur

Une contribution aux frais de recyclage du mobilier est rendue obligatoire par décret du 06 janvier 2012. Le montant de cette éco-participation apparaît de façon distincte sur tous devis ou factures applicables depuis le 1er mars 2013.

Exemple de configurations

100 cm

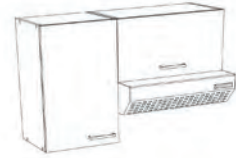
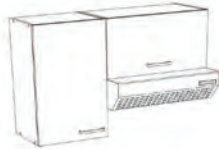
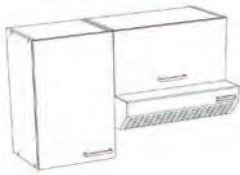

120 cm

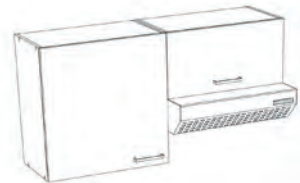
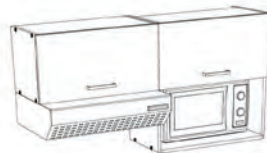
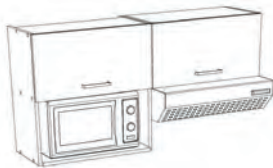

140 cm

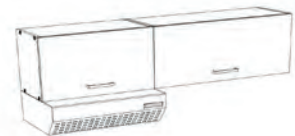
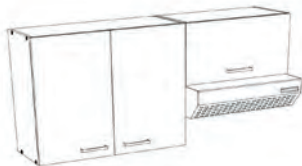

Composition type de 120 cm

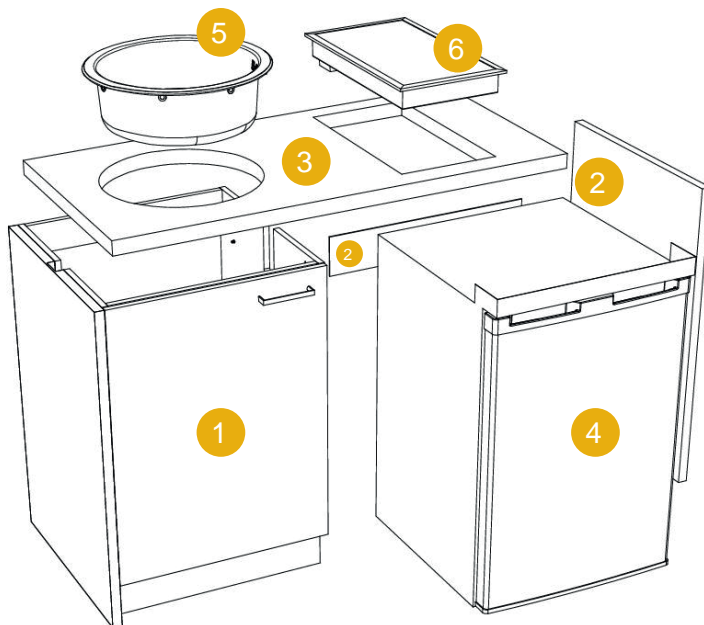
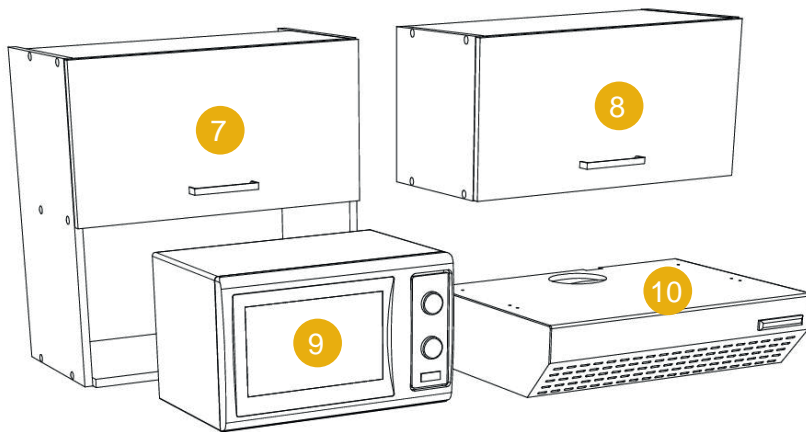

Éléments bas

- 1 1 meuble bas avec jambage L 60 cm
Réf. : ABOP060D??
- 2 1 jambage avec traverse*
Réf. : FAOJ086D00
- 3 1 plan stratifié 120 cm
Réf. : FAOP120I00
- 4 1 réfrigérateur 119 L, 55 cm, 4* (voir page 25)
Réf. : MRT4055Z02
- 5 1 évier en inox carré ou rond
(voir page 32)
- 6 1 domino de cuisson au choix
(voir page 25)

Éléments hauts

- 7 1 meuble haut niche-four L 60 cm
Réf. : ASON060D??
- 8 1 meuble haut sur hotte L 60 cm
Réf. : ASOA060D??
- 9 1 micro-ondes (voir page 25)
Réf. : MOAB045Z01
- 10 1 hotte casquette blanche ou inox au choix
(voir page 25)

*Si configuration cuisinette, prendre un jambage seul pour finir le meuble côté réfrigérateur

Une contribution aux frais de recyclage du mobilier est rendue obligatoire par décret du 06 janvier 2012. Le montant de cette éco-participation apparaît de façon distincte sur tous devis ou factures applicables depuis le 1er mars 2013.

Cuisinette BOREALE

Meuble en mélaminé blanc

- 1 porte avec poignée en aluminium brossé
- 1 étagère
- 1 joue latérale
- 1 plancher
- Charnières freinées clipsables

Evier cuisinette réversible en inox 18/10 ou F17

- 1 cuve
- Egouttoir forme «pétale» pour longueur de 120 cm ou «droit» pour longueur de 100 cm
- 1 vidage complet avec raccord lave-vaisselle
- 2 plaques électriques intégrées, puissance totale 3 000 W
- Evier de hauteur 50 mm permettant une bonne ventilation du réfrigérateur

Electroménager

- 1 réfrigérateur 119L, 55 cm, Classe A+, 4 étoiles réf. MRT4055Z02 (voir page 24), livré sans top avec un déflecteur



Meubles hauts, crédence, hotte et micro-ondes non compris



Les + produit MODERNA

- Evier de hauteur 5 cm permettant une bonne ventilation du réfrigérateur*
- Charnières freinées ralentissant la fermeture de la porte*
- Charnières à clipser facilitant la fixation de la porte*
- Vide sanitaire polyvalent :*
 - grand vide sanitaire, ou
 - grand volume de rangement

Fiche produit 302

Inox	Références	Dimensions LxPxH / cm	Porte	Réfrigérateur	Prix public € / HT	Délai indicatif
F17 LISSE	KECR104.10	100x60x91	1	MRT4055Z02	686	1 à 2 semaines
	KECR124.10	120x60x91		119L, 4 étoiles	686	
18/10 LISSE	KECR104.19	100x60x91		Classe A+	706	
	KECR124.19	120x60x91			706	



ECO-PARTICIPATION : 10 €* HT pour l'ensemble des appareils installés dans chacune des références
* montant applicable à partir du 1er mars 2017

Les cuisinettes présentées dans ce catalogue font l'objet de nombreux tests en laboratoire qui en garantissent un fonctionnement optimal et durable dans le cadre d'une utilisation normale. Toute substitution ou modification opérée sur un des composants de ces ensembles est susceptible de générer des désordres auxquels MODERNA ne pourra être tenu responsable.

Une contribution aux frais de recyclage du mobilier est rendue obligatoire par décret du 06 janvier 2012. Le montant de cette éco-participation apparaît de façon distincte sur tous devis ou factures applicables depuis le 1er mars 2013.



Meubles hauts, hotte et micro-ondes non compris



Possibilité d'adapter un Kit d'installation
Voir accessoires page 26

Cuisinette CADETTE

Meuble en mélaminé blanc

- 1 porte avec poignée en aluminium brossé
- 1 étagère
- 1 joue latérale
- 1 plancher
- Charnières freinées clipsables

Evier cuisinette réversible en inox 18/10 ou F17

- 1 cuve
- Egouttoir forme «pétale» pour longueur de 120 cm ou «droit» pour longueur de 100 cm
- 1 vidage complet avec raccord lave-vaisselle
- 2 plaques électriques intégrées, puissance totale 3 000 W
- Evier de hauteur 50 mm permettant une bonne ventilation du réfrigérateur

Electroménager

- 1 réfrigérateur 84L, 48 cm, Classe A+, 2 étoiles réf. MRT2048Z00 (voir page 24)



Fiche produit 303

Inox	Références	Dimensions LxPxH / cm	Porte	Réfrigérateur	Prix public € / HT	Délai indicatif
F17 LISSE	KEDR102.10	100x60x91	1	MRT2048Z00	611	1 à 2 semaines
	KEDR122.10	120x60x91		84L, 2 étoiles	611	
18/10 LISSE	KEDR102.19	100x60x91		Classe A+	631	
	KEDR122.19	120x60x91			631	



ECO-PARTICIPATION : 10€* HT pour l'ensemble des appareils installés dans chacune des références
* montant applicable à partir du 1er mars 2017

Les cuisinettes présentées dans ce catalogue font l'objet de nombreux tests en laboratoire qui en garantissent un fonctionnement optimal et durable dans le cadre d'une utilisation normale. Toute substitution ou modification opérée sur un des composants de ces ensembles est susceptible de générer des désordres auxquels MODERNA ne pourra être tenu responsable.

Une contribution aux frais de recyclage du mobilier est rendue obligatoire par décret du 06 janvier 2012. Le montant de cette éco-participation apparaît de façon distincte sur tous devis ou factures applicables depuis le 1er mars 2013.

Meubles mélaminés

Les + produit MODERNA
 Poignées en aluminium brossé
 - Meilleure prise en main
 - Protection du chant supérieur des meubles bas

- Corps (16 mm) et étagère en mélaminé blanc
- Portes et faces en mélaminé, 16 mm
- Étagère
- Vérins de réglages
- Poignées en aluminium brossé et charnières freinées clipsables pour les meubles cuisinettes



Meuble 1 porte



Les + produit MODERNA
 Charnières freinées ralentissant la fermeture de la porte
 Charnières à clipser facilitant la fixation de la porte
 Vide sanitaire polyvalent :
 Grand vide sanitaire ou grand volume de rangement

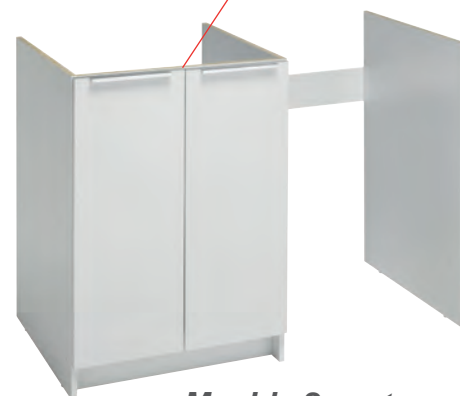

Meuble 2 portes

Fiche produit 602 Meubles bas

Référence	Indications	Caissons LxPxH / cm	Portes	Niche	Prix public € / HT	Délai indicatif
ABCJ078D05	Pour cuisinette 80 cm	27x59x86	1	Pour réfrigérateur 48 cm	110	1 à 2 semaines
ABCJ088D05	Pour cuisinette 90 cm	37x59x86		Pour réfrigérateur 48 cm	110	
ABCE100D05	Pour cuisinette 100 cm	40x59x86		Pour réfrigérateur 48 cm ou 55 cm (avec fileur amovible)	111	
ABCE100I05	Pour cuisinette 100 cm version hydrofuge			149		
ABCE120D05	Pour cuisinette 120 cm	60x59x86		Pour réfrigérateur 55 cm	111	
ABCE120I05	Pour cuisinette 120 cm version hydrofuge			149		
ABCJ120D05	Pour cuisinette 120 cm	60x59x86	2	Pour réfrigérateur 55 cm	136	
ABCJ140D05	Pour cuisinette 140 cm	80x59x86			137	
ABCJ150D05	Pour cuisinette 150 cm	90x59x86			150	
ABCJ160D05	Pour cuisinette 160 cm	100x59x86			150	
ABCJ180D05	Pour cuisinette 180 cm	120x59x86			150	
ABCF120D02	Sous-évier 120 cm	56x59x86	1	Pour lave-vaisselle de 60 cm	136	
ABCF140D02	Sous-évier 140 cm	77x59x86	2		137	

Fiche produit 602 Meubles sous-évier 3 portes

Référence	Indications	Caissons LxPxH / cm	Portes	Prix public € / HT	Délai indicatif
ABCP120D02	Sous-évier 120 cm	120 x 59 x 82	3	117	1 à 2 semaines
ABCP120I02	Sous-évier 120 cm version hydrofuge			170	



ABCP120D02

Une contribution aux frais de recyclage du mobilier est rendue obligatoire par décret du 06 janvier 2012. Le montant de cette éco-participation apparaît de façon distincte sur tous devis ou factures applicables depuis le 1er mars 2013.



Meubles mélaminés

- Corps (16 mm) et étagère en mélaminé blanc
- Portes et faces en mélaminé, 16 mm
- Charnières freinées clipsables
- Étagère
- Poignées en aluminium brossé

Les + produit MODERNA

Charnières freinées ralentissant la fermeture de la porte

Charnières à clipser facilitant la fixation de la porte

Vérins à gaz armoires niche-four et sur hotte :

- ouverture automatique

- robustesse

Poignées en aluminium brossé

- Meilleure prise en main



ASCP060D05



ASCN060D05



ASCP120D05



ASCA060D05

Fiche produit 602

Meubles hauts

Référence	Désignation	Caissons LxPxH / cm	Portes	Prix public € / HT	Délai indicatif
ASCP040D05	Armoires simples	40x35x60	1	100	1 à 2 semaines
ASCP060D05		60x35x60		100	
ASCP080D05		80x35x60	2	125	
ASCP100D05		100x35x60		132	
ASCP120D05		120x35x60		146	
ASCA060D05	Armoire sur hotte	60x35x30	1	92	
ASCN060D05	Armoire niche four	60x35x60		96	



Cuisinettes PMR

Cuisinettes pour personnes à mobilité réduite

La prise en compte des contraintes d'aménagement des cuisinettes à l'usage des personnes à mobilité réduite conduit à de nouvelles définitions. Celles-ci sont caractérisées par des éviers cuisinettes «spécial PMR» et 3 concepts de supports adaptés.

Ensemble Kit PMR à hauteur variable longueur 120 cm



Partenariat **CREE**

Ensemble kit PMR à hauteur variable, équipé du cadre Flexikit

Robinet non fourni

- 1 Cadre Flexikit longueur 120 cm à hauteur variable : le système monte et descend le plan de travail sur 30 cm à l'aide d'une manivelle
- 1 évier «spécial PMR» avec ou sans plaque de cuisson
- 1 Domino vitrocéramique compris avec l'évier plaque de cuisson



Robinet non fourni

Cadre flexikit à hauteur variable permettant de régler un plan de travail manuellement. Offre un espace libre sous le plan de travail pour les utilisateurs en fauteuil roulant. Chacun peut personnaliser sa hauteur d'accès optimale au plan de travail, plan de cuisson et évier. La manivelle est escamotable

Fiche produit 902		Non réversibles		
Désignation	Référence	Dimensions LxP / cm	Prix public € / HT	Délai indicatif
Évier avec cuisson	KHKV120Z00	120x60	3964	4 à 6 semaines
Évier sans cuisson	KHKP120Z00		3778	

 ECO-PARTICIPATION : 3,33 € HT pour la référence KHKV120Z00

Console fixe inox longueur 120 cm

- Cadre support inox réglable en hauteur à définir à l'installation (voir page 26)

Fiche produit 903				
Désignation	Référence	Dimensions LxPxH / cm	Prix public € / HT	Délai indicatif
Console inox	FCTX120Z01	120x65	1006*	4 semaines

* Prix hors évier



Console Fixe à régler à l'installation

Une contribution aux frais de recyclage du mobilier est rendue obligatoire par décret du 06 janvier 2012. Le montant de cette éco-participation apparaît de façon distincte sur tous devis ou factures applicables depuis le 1er mars 2013.



Robinet non fourni

Cuisinettes PMR

Meuble PMR ECO

- Meuble mélaminé blanc longueur 120 cm
- 1 porte
- 1 étagère



Fiche produit 903 * Prix hors évier

Désignation	Référence	Dimensions LxPxH / cm	Prix public € / HT
Meuble ECO	ABCH120D05	120x60x80	199*

Délai indicatif 4 semaines

Eviers «spécial PMR» *Non réversibles* *Cuve à gauche*

Evier à poser

- Longueur 120 cm
- Inox 18/10 **lisse**
- 1 cuve **profondeur 100 mm** avec bonde arrière
- Vidage gain de place

EPAH120A01



Evier cuisinette avec découpe

- Longueur 120 cm
- Inox 18/10 **toilé**
- 1 cuve **profondeur 100 mm** avec bonde arrière
- Vidage gain de place
- Découpe pour plaque de cuisson



Robinet non fourni

CPBH120G00

Evier à encastrer

- Evier carré 47 x 47 cm
- Inox 18/10 **lisse**
- 1 cuve **profondeur 100 mm** avec bonde arrière
- Vidage gain de place



EECH047A00

Fiche produit 901

* Prix hors plaque de cuisson

Désignation	Références	Dimensions LxPxH / cm	Prix public € / HT	Délai indicatif
Evier cuisinette	CPBH120G00	120x60x5	181*	4 semaines
Evier sans cuisson	EPAH120A01	120x60x3	113	
Evier à encastrer	EECH047A00	47x47	151	

Réfrigérateurs

Réfrigérateur 55 cm, 119 L

«Spécial cuisinettes»

- Classe A+, 4 étoiles
- Congélateur 12 L
- Dégivrage réfrigérateur automatique
- Charnières réversibles
- Compatible avec tous les modes de cuisson de MODERNA
- Livré avec déflecteur

******4 étoiles :** Réfrigérateur équipé d'un compartiment de congélation atteignant une température inférieure ou égale à - 18°C. Pouvoir de congélation 2 Kg/24 heures. Production de glaçons. Conservation de produits surgelés suivant leurs dates de péremption. Permet de congeler soi-même des produits frais.



Le + produit MODERNA
Réfrigérateur sans top pour une meilleure aération
Livré avec un déflecteur

Les réfrigérateurs proposés ont fait l'objet d'une très sévère sélection de la part de Moderna. Leur conception et leurs caractéristiques en font des modèles particulièrement adaptés à une intégration dans nos ensembles cuisinettes. Ces deux modèles ont ainsi répondu positivement à tous les tests en ambiance confinée sous exposition intense de chaleur et garantissent à l'utilisateur un fonctionnement optimal et sans risque.

Réfrigérateur 48 cm, 84 L

- Classe A+, 2 étoiles
- Freezer 10 L
- Dégivrage réfrigérateur automatique
- Charnières réversibles
- Compatible avec tous les modes de cuisson de MODERNA

****2 étoiles :** Réfrigérateur équipé d'un simple freezer atteignant une température inférieure ou égale à - 12°C. Au maximum, production de glaçons et simple conservation de produits surgelés.

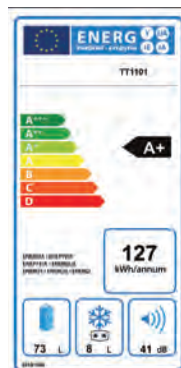
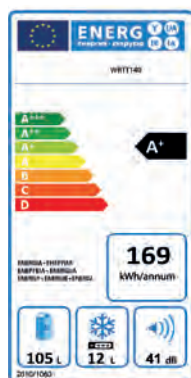

Fiche produit 701

Référence	Désignation	Dimensions L x P x H / cm	Prix public € / HT	Délai indicatif
MRT4055Z02	Réfrigérateur 55 cm, 119 L	55 x 60 x 83,8	323	1 à 2 semaines
MRT2048Z00	Réfrigérateur 48 cm, 84 L	48 x 56 x 83,8	248	



ECO-PARTICIPATION : 6,67 € HT
* montant applicable à partir du 1er mars 2017

Le choix de plaques électriques intégrées est fortement recommandé car il présente les meilleures garanties de comportement dans un environnement sévère d'utilisation.

Plaques de cuisson

Plaque vitrocéramique à commandes frontales sensibles

- 1 zone radiante 140 mm / 1 200 W
- 1 zone radiante 180 mm / 1 800 W
- Avec minuterie sur les 2 zones
- Sécurité antidébordement
- Sécurité antisurchauffe



Domino induction

- 1 foyer diamètre 200 mm / 3 000 W
- 1 foyer diamètre 160 mm / 1 400 W
- Minuterie sur tous les foyers
- Booster sur le grand foyer



Dominos vitrocéramiques

- 1 zone radiante 145 mm / 1 200 W
- 1 zone radiante 185 mm / 1 700 W
- Avec ou sans minuterie 60 mn



Dominos électriques

- 1 plaque chauffante 145 mm / 1 500 W
- 1 plaque chauffante 180 mm / 1 500 W
- Avec ou sans minuterie 60 mn



Fiche produit 701

Référence	Désignation	Minuterie	Commandes	Dimensions L x P / cm	Prix public € / HT	Délai indicatif
MTAD029Z00	Domino électrique	Non	Boutons	28,8 x 51	180	1 à 2 semaines
MTAD029Z01	Domino électrique	Oui	Boutons		223	
MTCD029Z00	Domino vitrocéramique	Non	Boutons	28,8 x 51	345	
MTCD029Z01	Domino vitrocéramique	Oui	Boutons		401	
MTCS029Z00	Domino vitrocéramique	Oui	Sensitives	28,8 x 51	373	
MTED029Z00	Domino induction	Oui	Sensitives	28,8 x 51	457	
MTBD029Z00	Domino gaz	----	Boutons	28,8 x 51	233	



ECO-PARTICIPATION : 3,33 € HT
* montant applicable à partir du 1er mars 2017

Hotte casquette blanche

- 3 vitesses
- Évacuation ou recyclage



Hotte casquette inox

- 3 vitesses
- Évacuation ou recyclage



Four micro-ondes

- Modèle à poser 20L
- Plateau tournant
- Puissance restituée : 700 W



Fiche produit 703

Référence	Désignation	Dimensions L x P x H / cm	Prix public € / HT	Délai indicatif
MHAB060Z01	Hotte casquette blanche	60 x 51 x 15	118	1 à 2 semaines
MHAI060Z01	Hotte casquette inox	60 x 51 x 13,2	253	
MOAB045Z01	Four micro-ondes	44,6 x 31,6 x 27	222	



MICRO-ONDES ECO-PARTICIPATION : 1,08 € HT
* montant applicable à partir du 1er mars 2017

HOTTE ECO-PARTICIPATION : 3,33 € HT
* montant applicable à partir du 1er mars 2017

Kit d'installation

- Il constitue une solution simple, esthétique et extrêmement rapide à mettre en place pour toutes les situations de montage en rénovation en présence de réseau sanitaire apparent.
- Le kit d'installation, conçu entièrement en inox brossé 18/10 propose un dossier à l'arrière de l'évier ainsi qu'un système de rangement supérieur,
- Cet élément vendu séparément se monte à l'arrière des meubles bas Mélangés et de la Métalline au moyen de 4 pattes de fixation. L'ensemble est fixé sur le mur d'appui.



Fiche produit 203

Référence	Largeur cm	Prix public €/ HT	Délai indicatif
FAZK100E00	100	262	3 semaines
FAZK120E00	120	279	
FAZK140E00	140	295	



Console fixe murale

- Une solution simple pour installer un évier de 120 cm
- Fabrication en inox 18/10
- Réglage en hauteur à partir du sol de 70 à 85 cm jusqu'au dessous-évier
- Ensemble fixé sur le mur d'appui

Fiche produit 902

Référence	Largeur cm	Prix public €/ HT	Délai indicatif
FCTX120Z01	120	1006	4 semaines

Crédence

- Simplicité d'installation
- Crédence en inox 18/10 toilé anti-rayures 12 mm avec panneau aggloméré non collé

Fiche produit 603

Référence	Inox	Désignation	Dimensions LxH / cm	Prix public €/ HT	Délai indicatif
FAZH100G00	Toilé gravé	Crédence frontale	100x60	200	4 semaines
FAZH120G00			120x60	218	
FAZH140G00			140x60	248	
FAZH060G01		Crédence latérale	59x60	137	

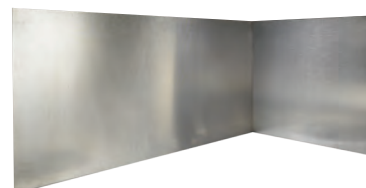

Poubelle tri selectif

- En plastique complètement recyclable
- Dotée de coulisseaux à extraction totale en métal
- Equipée de 3 bacs, 2 x 8L et 18L
- Filtre charbons actifs

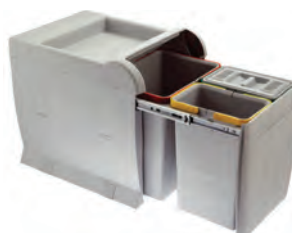

Fiche produit 201

Référence	Désignation	Dimensions LxPxH / cm	Prix public €/ HT	Délai indicatif
FAZB047P00	Poubelle	35x47x44	152	3 semaines

Renfort de robinetterie

- Pièce de renfort sous-évier
- Diamètre 35 mm

Référence	Prix public €/ HT	Délai indicatif
FCTF010P00	13	1 à 2 semaines

Une contribution aux frais de recyclage du mobilier est rendue obligatoire par décret du 06 janvier 2012. Le montant de cette éco-participation apparaît de façon distincte sur tous devis ou factures applicables depuis le 1er mars 2013.

Eviers cuisinettes avec plaques intégrées



Évier cuisinette à poser



Évier cuisinette + Timer

Les + produit MODERNA

*Evier de hauteur 5 cm permettant une bonne ventilation du réfrigérateur
Démontage/remontage rapide des plaques de cuisson*

Le + produit MODERNA
TIMER 60 minutes intégré

- Evier réversible en inox lisse 18/10 ou F17
- Cuve soudée (L x l x P) : 34,5 x 34,5 x 16 cm
- Egouttoir forme «pétale» pour longueur de 120 cm ou «droit» pour longueur de 100 cm.
- 2 plaques électriques intégrées, puissance totale 3 000 W
- 1 vidage complet avec raccord lave-vaisselle
- Option Timer : configuration Timer adaptée aux contextes d'utilisation les plus exigeants.

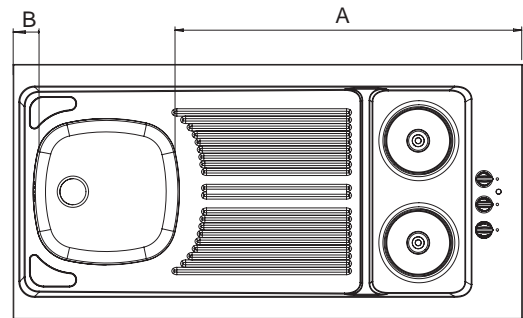

Le choix de plaques électriques intégrées est fortement recommandé car il présente les meilleures garanties de comportement dans un environnement sévère d'utilisation.

Fiche produit 402

Inox	Référence	Technologie de cuisson	Dimensions LxPxH / cm	Eviers		Cuve		Prix public € / HT	Délai indicatif		
				A/cm	B/cm	Nombre	Capacité				
F17 LISSE	CPAE100F01	2 plaques électriques intégrées	100x60x5	61	4	1	12L	254	1 à 2 semaines		
	CPAE120F00		120x60x5	81				254			
18/10 LISSE	CPAE100A02		100x60x5	61				273			
	CPAE120A00		120x60x5	81				273			
	CPAT100A00		2 plaques électriques intégrées + TIMER	100x60x5				61		361	1 à 2 semaines
	CPAT120A00		(60 mm)	120x60x5				81		361	



ECO-PARTICIPATION : 1,67 € HT pour l'ensemble des appareils installés dans chacune de ces références

Ces éviers cuisinettes sont compatibles avec les réfrigérateurs MODERNA.

Eviers cuisinettes avec découpe pour domino

- Evier en inox lisse 18/10
- 1 ou 2 cuves soudées (L x l x P) : 34,5 x 34,5 x 15 cm
- Egouttoir droit
- 1 découpe pour domino (voir page 25)
- 1 vidage complet avec raccord lave-vaisselle



Les + produit MODERNA

Evier de hauteur 5 cm permettant une bonne ventilation du réfrigérateur



Finition lisse



Finition toilé

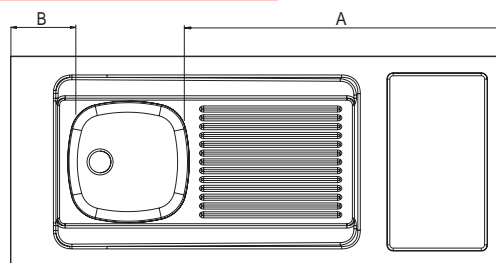

Fiche produit 403

Ultra compacts non réversibles Découpe à droite

Inox	Référence	Technologie de cuisson	Dimensions LxPxH / cm	Eviers A/cm B/cm		Cuve	Prix public € / HT	Délai indicatif
18/10 LISSE	CPBD090A01	Compatible avec les dominos de cuisson (voir page 25)	90x60x5	51	4	12L	217*	1 à 2 semaines

Standards réversibles

Inox	Référence	Technologie de cuisson	Dimensions LxPxH / cm	Eviers A/cm B/cm		Cuve	Prix public € / HT	Délai indicatif
18/10 LISSE	C.R.102.18	Compatible avec les dominos de cuisson (voir page 25)	100x60x5	61	5	12L	198*	1 à 2 semaines
	C.R.122.18		120x60x5	81			211*	
	C.R.142.18		140x60x5	89	16		226*	
18/10 TOILE	C.R.102.19		100x60x5	61	5		232*	
	C.R.122.19		120x60x5	81			252*	
	C.R.142.19		140x60x5	89	16		271*	

Grandes dimensions réversibles

Inox	Référence	Technologie de cuisson	Dimensions LxPxH / cm	Eviers A/cm B/cm		Cuve	Prix public € / HT	Délai indicatif	
18/10 LISSE	C.F.152.18	Compatible avec les dominos de cuisson (voir page 25)	150x60x5	62	53	12L	348*	3 semaines	
	C.F.162.18		160x60x5		63		363*		
	C.F.182.18		180x60x5	62	427*				
	C.F.202.18		200x60x5	82	82		462*	6 à 8 semaines	
	C.R.162.28		160x60x5	75	11		2 x 12L	453*	3 semaines
	C.R.182.28		180x60x5		31			491*	

* Prix de l'évier seul sans la plaque de cuisson

Le choix de plaques électriques intégrées est fortement recommandé car il présente les meilleures garanties de comportement dans un environnement sévère d'utilisation.

Ces éviers cuisinettes sont compatibles avec les réfrigérateurs Moderna.

Eviers cuisinettes 
avec découpe
pour domino



- Evier monobloc moulé en résine longueur 120 cm
- 1 cuve
(L x l x P) : 41 x 33,8 x 17 cm
- Hauteur du dosseret 10 cm
- Egouttoir à droite
- 1 découpe pour domino
- 1 vidage complet



Fiche produit 404 **Plans résine non réversibles, découpe à droite**

Planiquartz	Référence	Coloris	Technologie de cuisson	Dimensions LxPxH / cm	Prix public € / HT	Délai indicatif
Résine	CPQD120N03	Blanc	Compatible avec les dominos de cuisson (voir page 25)	120x63x3,6	617*	3 semaines
	CPQD120N16	Gris béton		120x63x3,6		

* Prix du plan seul sans le domino

Ces éviers cuisinettes sont compatibles avec le réfrigérateur MRT4055Z02.

Eviers à poser INOX



- Evier réversible en inox 18/10
- 1 ou 2 cuves soudées
- Egouttoir forme «lignes droites»
- Egouttoir forme «pétale» pour l'évier EPBZ120A01
- 1 vidage complet avec raccord lave-vaisselle
- 1 cadrage bois
- Marquage C.E.



Finition
lisse



Finition
toilé

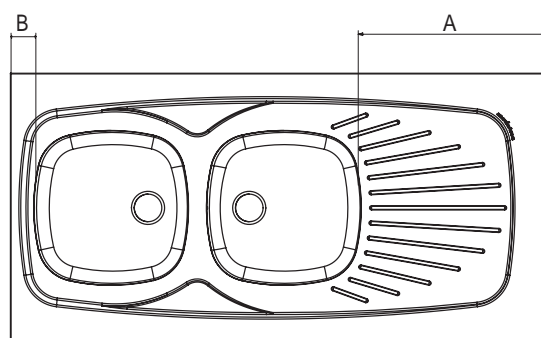

Fiche produit 501



Inox	Référence	Dimensions LxPxH / cm	Eviers		Cuves		Prix public € / HT	Délai indicatif
			A/cm	B/cm	Nombre	Profondeur		
18/10 LISSE	EPAZ080A01	80x60x3	40	5	1	15 cm	112	1 à 2 semaines
	EPAZ090A01	90x60x3	50				112	
	EPAZ100A01	100x60x3	60				112	
	EPAZ120A01**	120x60x3	80				124	
	EPBZ120A01	120x60x3	41				133	
	EPBV140A01**	140x60x3	61				2	

** Compatible lave-vaisselle uniquement avec meuble sous-évier ABCF120D02 et ABCF140D02

Inox	Référence	Dimensions LxPxH / cm	Eviers		Cuves		Prix public € / HT	Délai indicatif
			A/cm	B/cm	Nombre	Profondeur		
18/10 TOILE	EPAZ120G01	120x60x3	80	6	1	15 cm	178	1 à 2 semaines
	EPBZ140G01	140x60x3	64	5	2	15 cm	278	

Eviers à poser monobloc

- Evier réversible en inox 18/10
- 2 cuves embouties
- Egouttoir
- 1 vidage complet avec raccord lave-vaisselle
- 1 cadrage bois
- Marquage C.E.



EPBM120A05

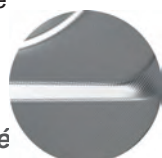

Finition
toilé



EPBZ120G01

Fiche produit 501

Inox	Référence	Dimensions LxPxH / cm	Eviers		Cuves		Prix public € / HT	Délai indicatif
			A/cm	B/cm	Nombre	Profondeur		
18/10 TOILE	EPBZ120G01	120x60x3	42	5	2	14 cm	178	1 à 2 semaines
18/10 LISSE	EPBM120A05 	120x60x3	42	5	2	14 cm	133	

Résine de synthèse

Éviers à poser résine SMC

- Evier réversible en résine de synthèse SMC
- Aspect granité pleine masse
- 1 vidage diamètre 90 mm avec bonde panier et trop plein
- Garantie 5 ans
- Fabrication française
- Normes EN 13310
- Norme C.E.

Coloris SMC

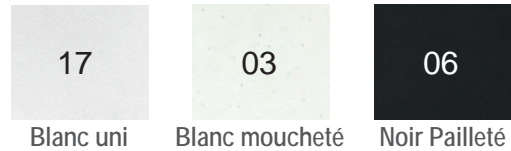

Blanc uni Blanc moucheté Noir Pailleté



ÉVIER À POSER

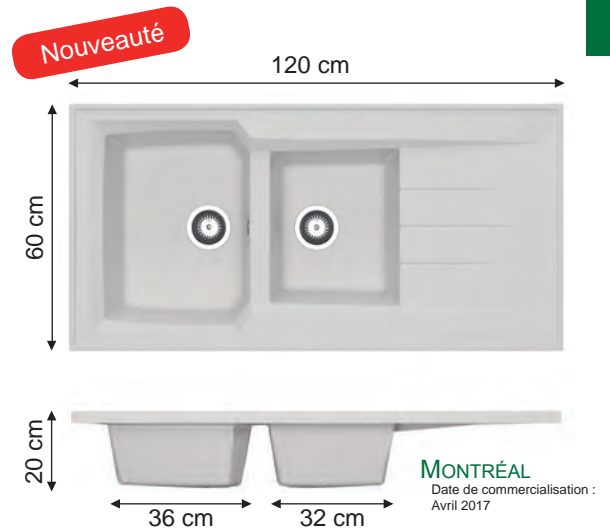
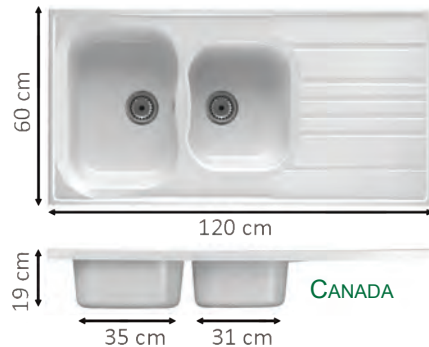
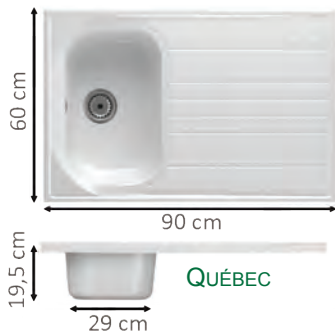

Les + produit MODERNA
Grande résistance aux chocs mécaniques
Résistance aux tâches et agressions chimiques
Résistance aux hautes températures
Grande résistance aux UV
Nettoyage facile

Fiche produit 504

Désignation	Coloris	Référence	Dimensions L x P x H / cm	Cuves	Prix public € / HT	Délai indicatif
QUÉBEC	Blanc uni	EPAA090R17	90 x 60 x 19,5	1	169	1 à 2 semaines
	Blanc moucheté	EPAA090R03	90 x 60 x 19,5		169	
CANADA	Blanc uni	EPBA120R17	120 x 60 x 19	2	169	
	Blanc moucheté	EPBA120R03	120 x 60 x 19		169	
MONTRÉAL	Blanc uni	EPBB120R17	120 x 60 x 20	2	179	
	Blanc moucheté	EPBB120R03	120 x 60 x 20		179	
	Noir pailleté	EPBB120R06	120 x 60 x 20		179	

L'utilisation des éviers EPBA/EPBB avec un meuble sous-évier CLIPMETAL COLOR, nécessite un vidage gain de place supplémentaire non fourni à commander référence VID03 voir page 8.

Eviers à encastrer INOX

- Evier réversible en inox 18/10
- 1 ou 2 cuves



- 1 vidage manuel complet (bonde à chaînette et siphon) pour les bords Ø 60 mm

EEDM045A01



EECS047A00



EEAM086A01
EEAM086G01



EEBM116A03
EEBM116G03



- 1 bonde panier manuel sans siphon pour les bords de Ø 90 mm



EEAM079A03

EEAM079G03

EEAM086A03

EEAM086G03

EEBM116A06



- 1 vidage manuel complet, bonde panier Ø 90 mm, marquage pré-perçage pour robinetterie



EEOM083A02*

Référence	Finition	Dimensions L x P / cm	Nombre	Cuve Profondeur	Prix public € / HT	Délai indicatif
EEDM045A01	Satiné	Ø 45	1	15 cm	122	1 à 2 semaines
EECS047A00	Lisse	47,5 x 47,5		14 cm	122	
EEAM086A01	Lisse	86 x 43,3	2	16 cm	122	
EEAM086G01	Toilé	86 x 43,3			144	
EEBM116A03	Satiné	116 x 50	169			
EEBM116G03	Toilé	116 x 50	192			
EEOM083A02*	Satiné	83 x 43,7	1		150	
EEAM079A03	Satiné	79 x 50			142	
EEAM079G03	Toilé	79 x 50	158			
EEAM086A03	Satiné	86 x 50	2		142	
EEAM086G03	Toilé	86 x 50			158	
EEBM116A06	Satiné	116 x 50	202			



Finition lisse



Finition toilé

Fiche produit 502

* Livré avec obturateur



Eviers à encastrer LINE

- Evier réversible en inox 18/10
- Bondes paniers Ø 90 mm
- 1 vidage automatique



Hors vidages

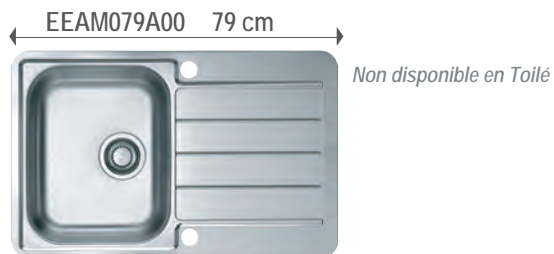

Finition satiné



Finition toilé

Fiche produit 512

Référence	Finition	Dimensions Lx P / cm	Nombre	Cuve Profondeur/cm	Prix public € / HT	Délai indicatif
EEAM079A00	Satiné	79x50	1	15	258	4 à 5 semaines
EEAM086A02	Satiné	86x50		197		
EEAM086G02	Toilé	86x50		218		
EEGM098A00	Satiné	98x50	1.5	16	229	1 à 2 semaines
EEGM098G00	Toilé	98x50			262	
EEBM116A04	Satiné	116x50	2		272	
EEBM116G04	Toilé	116x50			304	
EEAS098A00	Satiné	98x50	1 grande cuve	20	397	
EEAS098G00	Toilé	98x50			425	

Eviers à encastrer 
résine SMC

- Evier réversible SMC résine polyester 40%, charges minérales calcaires et fibres de verre longues 60%
- Aspect granité pleine masse
- 1 vidage manuel avec bonde panier Ø 90 mm et trop plein
- Norme EN 13310 / EN 695
- Norme C.E.



Hors vidages

Nouveauté



Les + produit MODERNA
Grande résistance aux chocs mécaniques
Résistance aux tâches et agressions chimiques
Résistance aux hautes températures
Grande résistance aux UV
Nettoyage facile



Fiche produit 905

Référence	Dimensions L x l x P /cm	Coloris	Cuves	Prix public € / HT	Délai indicatif
ESAJ086R03	86 x 50 x 20	Blanc moucheté	1	152	1 à 2 semaines
ESAJ086R17	86 x 50 x 20	Blanc uni		152	
ESAJ086R06	86 x 50 x 20	Noir pailleté		152	
ESGJ100R03	100 x 50 x 20	Blanc moucheté	1,5	194	
ESGJ100R17	100 x 50 x 20	Blanc uni		194	
ESGJ100R06	100 x 50 x 20	Noir pailleté		194	
ESBJ116R03	116 x 50 x 20	Blanc moucheté	2	194	
ESBJ116R17	116 x 50 x 20	Blanc uni		194	
ESBJ116R06	116 x 50 x 20	Noir pailleté		194	

Résine de synthèse

ÉVIER À ENCASTRER



Eviers à encastrer 

Résine MMC

- Evier réversible MMC résine polyester 20%, charges minérales granit et fibres de verre courtes 80%
- Bondes paniers Ø 90 mm
- Vidage manuel
- Norme EN 13310
- Norme C.E.



Hors vidages

Coloris

03

Blanc moucheté

06

Noir pailleté

04

Gris titane

Chiffre à insérer dans le code de votre article
(exemple : EEAB081Q06 pour Noir)

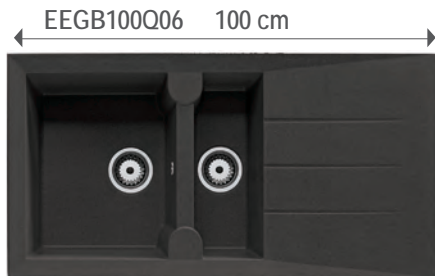

Les + produit MODERNA

Résistance aux impacts et chocs

Résistance aux rayures et abrasion

Résistance aux chocs thermiques

Résistance aux tâches et agressions chimiques

Résistance aux UV

Nettoyage facile

Fiche produit 505

Référence	Dimensions L x P / cm	Nombre	Cuve Profondeur/cm	Prix public € / HT	Délai indicatif
EEAB081Q??	81x50	1	21	269	3 à 4 semaines
EEGB100Q??	100x50	1.5			
EEBB116Q??	116x50	2			
EEAB100Q??	100x50	1 grande cuve		21,4	

? Références couleurs à remplir à la commande

Plonges embouties

- Dessus inox 18/10 embouti
- Epaisseur 10/10
- Bord antiruisellement sur 3 côtés
- Egouttoir cannelé non penté
- Dosseret arrière de 100x20 mm fermé aux extrémités
- Bandeaux caches bacs avant et latéraux en inox 18/10
- Piètement par tube 35x35 mm en inox 18/10
- Vérins réglables en matériau composite
- Livré avec bonde et surverse
- Siphon PVC



Consultez la Fiche Produit 801 pour les dimensions des cuves

Désignation	Référence	Largeur en cm	Profondeur en cm	Hauteur en cm	Cuves	Prix public € / HT	Délai indicatif
Plonge sans égouttoir	SGPA076A00	70	60	90	1	856	1 à 2 semaines
Plonge avec égouttoir à DROITE	SGPB126A00	120				836	
Plonge avec égouttoir à GAUCHE	SGPC126A00	120				836	
Plonge sans égouttoir	SGPD126A00	120				992	
Plonge avec égouttoir à DROITE	SGPB146A00	140				861	
Plonge avec égouttoir à GAUCHE	SGPC146A00	140				861	
Plonge avec égouttoir à DROITE	SGPE166A00	160				1076	
Plonge avec égouttoir à GAUCHE	SGPF166A00	160				1076	
Plonge sans égouttoir	SGPA077A00	70	70	90	1	856	
Plonge avec égouttoir à DROITE	SGPB127A00	120				861	
Plonge avec égouttoir à GAUCHE	SGPC127A00	120				861	
Plonge sans égouttoir	SGPD127A00	120				1017	
Plonge avec égouttoir à DROITE	SGPB147A00	140				872	
Plonge avec égouttoir à GAUCHE	SGPC147A00	140				872	
Plonge avec égouttoir à DROITE	SGPE167A00	160				1113	
Plonge avec égouttoir à GAUCHE	SGPF167A00	160				1113	
Plonge avec 2 égouttoirs	SGPG207A00	200			2	1172	

Lave-mains standard

- Fabrication inox 18/10
- Cuve ovale avec bonde et col de cygne
- Dosseret 45x38 cm
- Commande par volet
- Mitigeur
- Siphon et bonde
- Fixation murale
- Livré non monté



Lave-mains Standard

Lave-mains électronique

- Fabrication inox 18/10
- Cuve ovale avec bonde
- Dosseret 45x38 cm
- Mitigeur à commande électronique
- Siphon et bonde
- Fixation murale
- Livré non monté



Lave-mains électronique

Fiche produit 802

Désignation	Référence	Largeur en cm	Profondeur en cm	Hauteur en cm	Commandes	Prix public € / HT	Délai indicatif
Lave-mains standard avec mitigeur	SGLA043Z01	45	32	22	Volet	510	1 à 2 semaines
Lave mains avec robinet électronique	SGLA043Z02				Electronique	1097	

Lave-mains collectif

- Fabrication inox 18/10, épaisseur 15/10è
- Dosseret arrière 35 cm
- Robinets poussoirs temporisés, prémélangeur
- Flexibles de raccordement entre prémélangeur et robinets poussoirs
- Kit de fixation murale
- Bondes et siphons
- Livré non monté



Fiche produit 802

Désignation	Référence	Largeur en cm	Profondeur en cm	Hauteur en cm	Prix public € / HT	Délai indicatif
Lave-mains collectif 2 postes	SGLH100Z00	100	35	52,4	1822	4 semaines
Lave-mains collectif 3 postes	SGLH150Z00	150			2059	

Cuisines sur-mesure en inox

Nos plans de travail sont proposés exclusivement en inox 18/10 d'épaisseur de 15/10ème collé sur un renfort aggloméré. Nous réalisons des plans de travail d'une longueur standard de 400 à 2800 mm et d'une largeur standard de 400 à 800 mm. L'épaisseur standard finie est de 40 mm. Nous proposons 2 finitions d'inox pour 2 ambiances différentes : Brossé fin ou vibré.

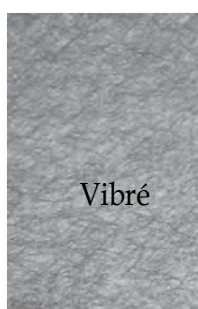
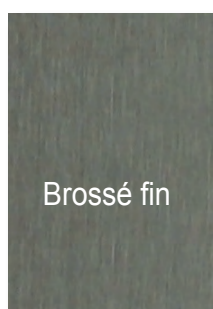

Pour composer votre plan de travail sur mesure, rendez-vous sur le site de SAVINOX :

www.savinox.com

Rubrique Calculateur de projet
Un tarif public TTC et hors transport sera édité.
Consulter MODERNA pour obtenir vos conditions
spéciales distributeurs.

Nous vous accompagnons du début jusqu'à la fin de votre projet sur mesure à travers différentes étapes...

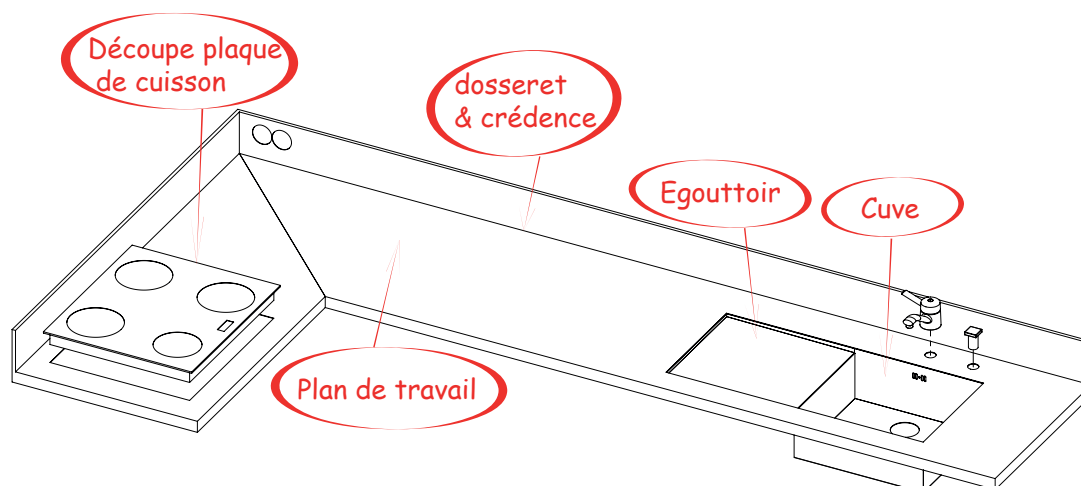

Dosseret

- Le dosseret est un retour d'inox vertical d'une hauteur comprise entre 30 et 100 mm. Il est fabriqué directement dans la matière de votre plan de travail en inox par un système complexe de pliage. Cette technique permet d'optimiser l'étanchéité entre le plan et le dosseret.



Crédence

- Une crédence apporte une touche finale à votre cuisine sur mesure. Elle est proposée avec un doublage aggloméré et les angles soudés en épaisseur standard de 12 mm.



Egouttoir

- Les égouttoirs sont dotés de leur propre système d'évacuation pour éviter tout débordement ou stagnation de l'eau.



Egouttoir à grille

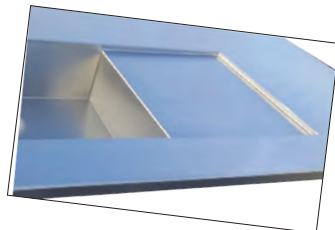

Egouttoir penté intégré sur cuve. Uniquement sur cuve à angles droits

Îlot

- Un îlot correspond à un plan de travail conçu pour être positionné en milieu de cuisine : ses 4 cotés présentent un chant inox.



Cuves

- Savinox dispose d'un large choix de cuves, cuves dites à rayons larges, cuves à rayons courts et à angles droits.



Composer votre projet sur Internet
www.savinox.com

Cuisines aux particuliers

Etape 1 :

Choisir les éléments à composer

En stratifié, en inox, en carrelage, en peinture... la crédence est l'élément qui protège efficacement les murs de la cuisine et personnalise joliment sa décoration. Consulter notre calculateur

Plan de travail : Dans une belle cuisine, c'est le plan de travail qui fait la différence. Trouvez le plan de travail qui vous convient chez Savinox.

Îlots : Très tendances dans les cuisines spacieuses, les îlots centraux prennent la forme de nos évier, utilisez notre calculateur pour estimer votre projet!

CRÉDENCES PLAN DE TRAVAIL ÎLOTS

Etape 2 :

Définir les caractéristiques et les spécificités de chaque élément

Crédences

Dimensions crédence

Longueur: De 10mm à 2000mm mm
Largeur: De 100mm à 1450mm mm
Epaisseur: 1 mm

Finition

Grise Vire

Finition: Brossé

Découpe prise

Plan de travail

Dimensions plan de travail

Longueur: De 10mm à 2830mm mm
Largeur: De 100mm à 1200mm mm
Epaisseur du plan: 20 mm

Finition

Grise Vire

Finition: Brossé

Dossierets

Calculer votre projet **Calculer**

Un tarif public HT et hors transport sera édité. Consulter MODERNA pour obtenir vos conditions spéciales distributeurs.

Cette fenêtre vous permet à tout moment de **consulter** vos projets en cours et leurs coûts.

Pour modifier des éléments, il suffit de cliquez dessus.

Crédences	Créer +
Crédences (1)	x
Plan de travail	Créer +
Plan de travail (1)	3 032 € x
Ilots	Créer +
Ilots (1)	x

Etape 3 :

Finalisation du projet

Une fois vos projets complétés et finalisés

Terminer le projet

Remplissez

- vos coordonnées
- vos commentaires spécifiques
- joignez les croquis de votre projet

Envoyer par email

Vous êtes: Particulier

Nom:

Prénom:

Email:

Téléphone:

Commentaire:

Pièce jointe: Thésaurisez sans à nous laisser un croquis de votre demande. Choisissez un fichier: aucun fichier choisi

Envoyer

Après réception et consultation de vos projets, un **devis personnalisé** (au tarif public HT et hors frais de transport) sera soumis à votre accord.

Dès validation du devis et du plan, le produit sera engagé en fabrication (délai indicatif de 3 semaines à réception des cotes définitives).

savinox

C'est plus de 25 ans d'expérience dans le domaine des plans sur mesure pour les particuliers et professionnels. Pour chaque projet, nous vous garantissons :

- ⇒ Une simplicité de création de projet
- ⇒ Un devis adressé sous 48h
- ⇒ Des conseils avisés de nos techniciens pour des projets à la hauteur de vos attentes.

Télécharger nos fiches produits

Moderna met à la disposition de l'ensemble de sa clientèle professionnelle et particulier son site internet. Vous pouvez notamment y trouver réponse à bon nombre de questions relatives à :

- l'identification des produits recherchés
- les caractéristiques dimensionnelles et techniques de l'ensemble de nos gammes
- les conseils d'entretien des produits
- les coordonnées des différents contacts commerciaux Moderna
- les coordonnées de nos partenaires distributeurs

www.moderna.fr

Informations complètes et actualisées sur tous nos produits

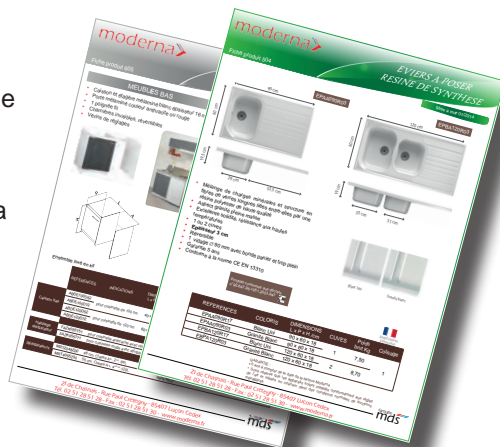

Gamme	Produits	Références fiches produits
Métalline	Cuisine Compacte Combibloc	FP101
	Cuisinettes Métalline	FP301
	Meubles Métalline	FP601
Clipmétal	Meubles cuisinettes	FP607
	Meubles sous-évier	FP608
Onelia	Meubles Onelia	FP904
Boréale	Cuisinettes Boréale	FP302
Cadette	Cuisinettes Cadette	FP303
Standards	Meubles mélaminé blanc	FP602
Eviers cuisinettes	Eviers cuisinettes plaques intégrées	FP402
	Eviers cuisinettes inox avec découpe	FP403
	Eviers cuisinettes résine avec découpe	FP404
	Eviers à poser	FP501 - 512
Eviers à poser	Eviers à poser inox	FP501
	Eviers à poser résine	FP504
Eviers à encastrer	Eviers à encastrer inox	FP502 - 512
	Eviers à encastrer résine	FP505 - 905
Accessoires	Plans de travail stratifiés & Crédences	FP603
	Kits d'installation	FP203
	Habillages porte réfrigérateur	FP202
	Poubelle tri sélectif	FP201
Electroménager	Dominos de cuisson	FP701
	Réfrigérateurs	FP702
	Micro-ondes et hottes	FP703
Pour Personnes à Mobilité Réduite	Eviers spéciaux	FP901
	Consoles inox	FP902
	Meubles mélaminé	FP903
Collectivité	Plonges	FP801
	Lave-mains	FP802

Les photos, les graphismes et les pictogrammes sont l'oeuvre de Moderna S.A.S. Les photos figurant dans ce catalogue et sur les fiches produits ne sont pas contractuelles et sont la propriété de Moderna S.A.S. Toute utilisation de photos, textes, images, même partielle, est soumise à autorisation écrite. En raison des techniques de gravure et d'impression, les teintes représentées dans nos documents peuvent présenter des différences avec celles de nos produits.

NOS ENGAGEMENTS

Fournir des produits et des services de qualité à des prix compétitifs

Innover pour durer

Respecter les hommes et les femmes qui contribuent à sa performance

Maîtriser nos impacts environnementaux

Traitement des Déchets Électriques Et Électroniques (DEEE)

Conformément au décret N°2005-829 du 20 juillet 2005, MODERNA assure la collecte et le recyclage de ses articles électroménagers. À ce titre, MODERNA est adhérente à l'organisme ECO-systèmes qui assure la gestion des obligations de récupération et de retraitement de ses appareils.

L'ensemble des équipements concernés fait ainsi l'objet de l'application d'une ECO-PARTICIPATION obligatoire complémentaire au prix de vente dont le barème est réglementé.

www.eco-systemes.fr



Traitement des déchets d'éléments d'ameublement

Conformément au décret N°2012-22 du 6 janvier 2012, MODERNA assure la collecte de ses déchets d'éléments d'ameublement.

A ce titre, Moderna est adhérente à l'organisme Eco-mobilier qui gère la collecte et le recyclage des éléments d'ameublement.

L'ensemble des meubles concernés fait ainsi l'objet de l'application d'une ECO-mobilier obligatoire complémentaire au prix de vente dont le barème est réglementé.

www.eco-mobilier.fr



Une démarche d'éco-conception

L'Analyse du Cycle de Vie - ACV

L'analyse du cycle de vie est une méthode suivant la série de norme ISO 14 040 qui permet d'évaluer des impacts environnementaux sur tout le cycle de vie des produits*. Moderna a fait appel à des experts pour identifier et évaluer les impacts environnementaux de nos cuisinettes.

Cette évaluation environnementale a contribué à identifier des priorités d'actions pour la phase de conception.

*** Le cycle de vie des produits concerne toutes les étapes de vie du produit allant de l'extraction des matières premières à la fin de vie en passant par la fabrication et l'usage**

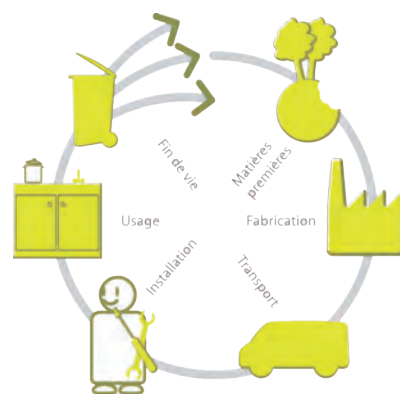

Qu'est-ce que la marque NF ?

La marque NF apposée sur un produit atteste que celui-ci est conforme aux normes le concernant et éventuellement à des prescriptions techniques complémentaires demandées par le marché. Les caractéristiques fixées et contrôlées par AFNOR CERTIFICATION sont précisées dans les cahiers des charges appelés règlements techniques ou référentiels, élaborés en concertation avec les fabricants, les distributeurs, les associations de consommateurs, les laboratoires et les pouvoirs publics.

Le règlement technique de certification concernant les appareils sanitaires a le numéro 017.

Le CSTB (Centre Scientifique et Technique du Bâtiment), la SFC (Société Française de Céramique) et le LCIE (Laboratoire Central des Industries Électriques) effectuent les essais sur les produits et les audits des entreprises dans le cadre de cette application.

Sur quels produits se trouve la marque NF ?

La marque NF est apposée sur les produits suivants :

Lavabos et lave mains (céramique), Bidets (céramique), Receveurs de douche (céramique, acier, fonte, matériaux de synthèse), Baignoires à brassage d'eau, Vasques et plans de toilette (céramique et matériaux de synthèse), Cuvettes de WC avec ou sans réservoir de chasse attenant, Réservoirs équipés, Appareils pour collectivités, Bâti-supports, Les parois de douche et les abatants de WC sont concernés par d'autres marques NF.

Qu'apporte la marque NF ?

La marque NF - APPAREILS SANITAIRES certifie la conformité des appareils sanitaires au règlement NF 017 approuvé par AFNOR CERTIFICATION.

Cela garantit notamment :

- que les appareils sont réalisés dans un matériau ayant les qualités correspondant à un usage sanitaire normal, c'est à dire : résistant aux produits de nettoyage réservés à cet effet, résistant au contact des produits chimiques non prohibés (les produits pour enlever les tâches de rouille généralement à base de sel de fluor sont à proscrire totalement à proximité des appareils émaillés).
- que les appareils ont des dimensions et des cotes qui permettent, d'une part leur raccordement avec la robinetterie d'alimentation et de vidage, et d'autre part leur remplacement.
- que la forme du fond de la cuve (lavabos, bidets, receveurs de douche, éviers, baignoires, etc.) est conçue de façon à assurer, lorsque la bonde est ouverte, l'écoulement de l'eau sans stagnation.

Les produits marqués NF sont donc aptes à répondre à l'usage auquel ils sont destinés.

Comment reconnaître un produit NF ?

Pour distinguer les produits admis à la marque NF - APPAREILS SANITAIRES de ceux qui ne le sont pas dans ce catalogue, le sigle NF est placé à côté de l'article en bénéficiant. En outre, pour le reconnaître dans le commerce et lors de l'installation, le sigle NF est apposé sur les produits eux-mêmes.

Site internet et réseaux sociaux

Retrouver sur www.moderna.fr

- Notre catalogue HABITAT 2017
- Nos fiches produits
- Nos fiches de Déclaration de Conformité (Dop)

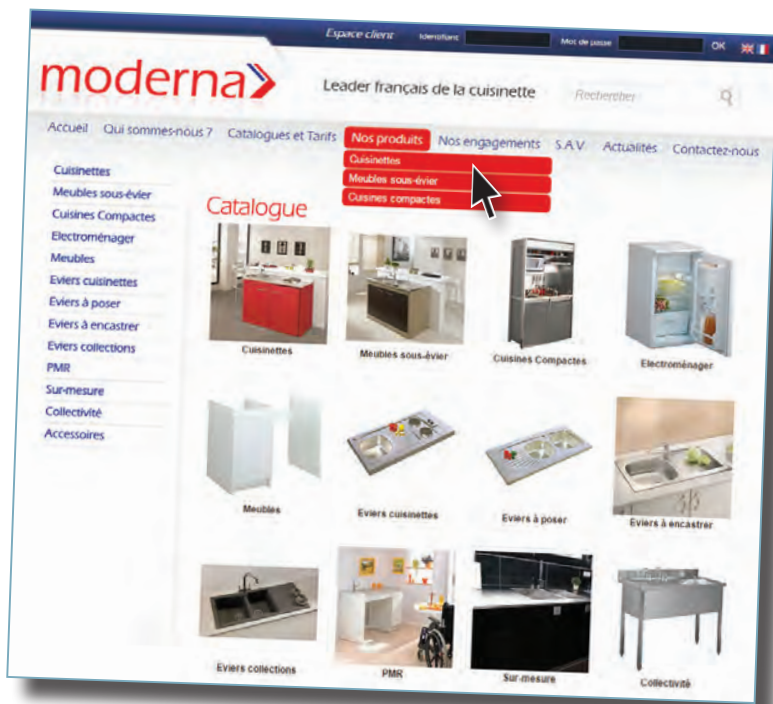

Retrouver sur Facebook et Google+ toutes les actualités du Groupe MDS



MODERNA est une filiale du 

moderna

Spécialiste de la cuisinette depuis plus de 40 ans

- Les gammes de cuisinettes métal allient tendance, robustesse et longévité.
- Aujourd'hui, Moderna vous propose un large choix de coloris :
 - . Blanc, Anthracite, Cappuccino, Carmin
 - . NOUVEAUTÉS : Aluminium et Soie



CLIPMETAL COLOR



Metalline



COMBIBLOC



Des cuisinettes aux mille et une couleurs

A. Préambule

- 1) Les présentes conditions générales de vente annulent et remplacent celles diffusées antérieurement par notre société.
- 2) Les présentes conditions générales de vente pourront faire l'objet de modifications communiquées à l'ensemble de la clientèle sous un délai de préavis de 8 semaines.
- 3) Les présentes conditions générales de vente sont systématiquement adressées à chaque Centrale et/ou acheteur pour lui permettre de passer commande. En conséquence, le fait de passer commande implique l'adhésion entière et sans réserve de l'acheteur aux présentes conditions générales de vente à l'exclusion de tout autre document. Toute autre condition contraire opposée par l'acheteur sera donc, à défaut d'acceptation expresse, inopposable au vendeur quel que soit le moment où elle aura été portée à sa connaissance.

B. Commandes

- 1) Toute commande doit faire l'objet d'une acceptation de MODERNA France.
- 2) Le refus par le client de tout ou partie des dispositions énoncées ci-après peut justifier pleinement le refus d'acceptation de commande de la part de MODERNA France. Ce refus sera signifié par MODERNA France au client dans les meilleurs délais.
- 3) Aucune sanction ou pénalité ne saurait advenir consécutivement à un refus d'acceptation de commande de MODERNA France.
- 4) Cette acceptation peut, soit être faite par confirmation de la commande, soit résulter de l'expédition de la marchandise.

C. Documentations et notices

- 1) Nos notices, prospectus, dépliants, catalogues ou tarifs ainsi que les marchandises exposées dans nos locaux, ne constituent que la présentation de nos modèles.
- 2) Il ne saurait en résulter d'offre ferme et nous nous réservons le droit d'apporter toutes modifications à tout moment.
- 3) Les outils de communication de MODERNA France mis à disposition de sa clientèle sont destinés exclusivement à la promotion de ses produits.

D. Prix

- 1) Les prix de facturation seront ceux en vigueur à la date de départ des marchandises de nos entrepôts.
- 2) Les prix communiqués sur l'ensemble des documentations MODERNA France s'entendent hors frais de transport.
- 3) Nos prix s'entendent hors toutes taxes et hors éco-contributions (éco-participation, éco-mobilier, éco-emballage, carbone, etc...) Conformément aux dispositions légales, ces éléments pourront venir compléter le prix hors taxe au moment de la facturation sans préavis de la part de MODERNA France.
- 4) Les prix sont susceptibles d'être révisés en cas de marché ou de commande à exécutions successives ou avec livraisons échelonnées. De même, toute demande particulière engendrant des frais supplémentaires est susceptible de motiver une hausse du tarif (livraison sur palettes, restrictions de palettisation, étiquetage spécifique, etc...).
- 5) Nos prix pourront être révisés en cas de variation importante du coût de nos approvisionnements.
- 6) Tout nouveau tarif sera communiqué par lettre recommandée avec accusé de réception ou par courrier électronique. 7) Tout nouveau tarif sera applicable à partir de la date précitée sur lesdits documents sous réserve d'un préavis minimum de 8 semaines.

E. Livraisons

- 1) Le transfert des risques sur les produits vendus par MODERNA France s'applique au moment du déchargement de la marchandise dans les locaux du client ou de son prestataire.
- 2) Pour éviter tout litige, le client devra, à la livraison, apposer sur le bon de transport, son cachet commercial ainsi que la signature et le nom du signataire sans réserve de contrôle ultérieur.
- 3) En l'absence de fourniture par le client d'un prévisionnel d'achat mensuel par référence, et de la réalisation conjointe d'une étude des flux logistiques pour palier les aléas liés au transport, les délais de livraison sont indicatifs, leur dépassement ne pouvant donner lieu à des dommages-intérêts, pénalité, retenue, annulation des commandes en cours, ni au remplacement par le client.
- 4) MODERNA France n'accepte pas non plus les pénalités pour non-respect d'un taux de service en l'absence des éléments visés ci-dessus. Dans l'hypothèse où les conditions de leur mise en œuvre seraient réunies, les pénalités pour retard de livraison ou non-respect d'un taux de service ne pourront, en toutes hypothèses, être supérieures à 1% de la valeur HT de la marchandise non livrée par semaine de retard, dans la limite totale de 10%. Sont notamment considérées comme cas de force majeure déchargeant MODERNA France de son obligation de livrer : la guerre, l'émeute, l'incendie, l'inondation, les grèves, le lock-out, les accidents, l'impossibilité d'être approvisionné, etc...
- 5) Toute annulation de rendez-vous de livraison de la part du client pour des motifs qui lui sont propres (entrepôt surchargés, manque personnel, etc...) devra être signalé à MODERNA France au moins 48 heures avant ledit rendez-vous. A défaut, MODERNA France est susceptible d'adresser la facture de transport correspondante au client complétée des éventuels frais de dépôt provisoires.
- 6) En toutes hypothèses, la livraison ne peut intervenir que si le client est à jour de ses obligations envers MODERNA France, quel qu'en soit l'objet.
- 7) MODERNA France se réserve le droit d'apporter à tout moment, toute modification qu'elle juge utile à son catalogue, ses produits ou à leur présentation, sans obligation de modifier ou reprendre les produits précédemment livrés ou en cours de commande.
- 8) Les conditions d'expédition ci-dessous s'appliquent uniquement pour les livraisons effectuées à l'intérieur du territoire Métropolitain ; non compris la Corse et les départements ou territoires d'Outre-mer.
- 9) Nos livraisons sont effectuées franco pour toute commande supérieure à 600 euros.
 - Pour les commandes inférieures à ce montant, la livraison sera effectuée avec une facturation d'une participation minimale aux frais de transport de 60 euros.

F. Réclamations

- 1) En cas de retard, d'avaries ou de pertes totales ou partielles, il appartient au destinataire de faire toutes les réserves légales avant de prendre livraison de la marchandise. (art 131-1 et 133-3 du Code du Commerce).
- 2) En cas de vices apparents, de produits manquants, de non-conformité du produit livré au produit commandé, toute réclamation devra être adressée à MODERNA France par lettre recommandée avec accusé de réception dans un délai de trois jours pour les ventes métropolitaines, sept jours pour les ventes internationales suivant la réception des marchandises. Au-delà de ce délai, les marchandises seront réputées acceptées dans leur intégralité sans aucune restriction qualitative ou quantitative. Il appartient au client de fournir toute justification quant à la réalité des anomalies ou vices constatés. Le client devra laisser à MODERNA France toute facilité pour procéder à la constatation de ces vices et pour y porter remède, il s'abstiendra d'intervenir lui-même ou de faire intervenir un tiers à cette fin.
- 3) La réception sans réserve des produits commandés par le client couvre tout vice apparent et/ou manquant.
- 4) En cas de vice ou de non-conformité des produits livrés, dûment constaté par MODERNA France, le client pourra obtenir le remplacement gratuit, à l'exclusion de toute indemnité ou de dommages et intérêts.
- 5) MODERNA France n'accepte pas les pénalités pour erreur ou absence d'un code barre (gencod).

G. Retour des marchandises

- 1) Conformément au code du commerce (article L442-6) le client s'interdit de refuser ou de retourner des produits sans préavis auprès de MODERNA France.
- 2) Aucune marchandise ne doit être retournée sans notre accord préalable.
- 3) Toute marchandise qui serait retournée sans cet accord serait tenue à disposition du client trente jours et ne donnerait pas lieu à l'établissement d'un avoir.

H. Service Après vente – Garantie

- 1) MODERNA France certifie que les produits qu'elle commercialise sont conformes aux normes et réglementations françaises et/ou communautaires en vigueur au jour des présentes et sont fabriqués dans le respect des droits de l'homme et de l'enfant et de la législation sociale en vigueur dans les pays de production.
- 2) Les produits sont garantis contre tout vice de fabrication ou dysfonctionnement non apparents lors de la vente initiale, hors pièces d'usure et modèles destinés à l'exposition (non garantis).
- 3) Notre garantie est de un an pour les produits facturés par MODERNA France. La garantie court à compter de la date d'achat par le client consommateur non professionnel, le ticket de caisse faisant foi (la garantie ne pourra être appliquée en l'absence de présentation dudit ticket). Pour les clients professionnels (professionnels de la plomberie ou de l'industrie sanitaire), il est expressément convenu que c'est la date de la facture MODERNA France qui marquera le point de départ de la garantie.
- 4) Les demandes d'intervention doivent impérativement être formulées à MODERNA France par le revendeur, qui doit justifier la date de mise en service du produit.
- 5) Pendant la période de garantie, MODERNA France assure le remplacement des pièces défectueuses ou la livraison d'un produit similaire au produit défectueux, chez le revendeur ou l'installateur. La garantie est limitée à la remise en état ou au remplacement par une pièce identique de la ou des pièce(s) reconnue(s) défectueuse(s) ou responsable(s) du mauvais fonctionnement. En aucun cas, il ne pourra être réclamé de dommages-intérêts notamment pour privation de jouissance ou autre.
- 6) La livraison du produit similaire ne sera effective qu'à réception de la plaque signalétique prélevée sur le produit défectueux.
- 7) En aucun cas, notre société ne pourra être tenue pour responsable des dommages corporels, matériels ou immatériels qui pourraient être la conséquence directe ou indirecte d'une mauvaise utilisation de nos appareils, de leur installation défectueuse ou d'un mauvais entretien.
- 8) Les dispositions ci-dessus ne font pas obstacle à l'application de la garantie légale découlant des articles 1641 et suivants du Code Civil, due en tout état de cause.
- 9) La responsabilité de MODERNA France est limitée aux dommages matériels directs causés au client résultant d'un défaut avéré du matériel.
- 10) Le client s'engage à respecter strictement les conditions d'entreposage, de transport et de conservation des produits distribués par MODERNA France. Les règles correspondantes sont tenues à la disposition du client par MODERNA France.

I. Paiements et ristournes

- 1) Conformément à l'article L441-6 modifié par la loi N°2008-776 du 4 août 2008 du Code du Commerce relative aux relations commerciales, le délai de règlement est fixé par défaut à 45 jours fin de mois sauf accord dérogatoire de branche.
- 2) Les pièces détachées sont payables comptant à l'enlèvement ou expédiées en contre-remboursement sans escompte.
- 3) Les factures inférieures à 100 euros sont payables comptant par chèque sans escompte.
- 4) Le règlement au comptant ou anticipé d'une facture ne donnera pas lieu à un escompte.
- 5) Nous nous réservons le droit, à tout moment, en fonction des risques encourus de fixer un plafond au découvert de chaque client et d'adapter ses délais de paiement.
- 6) Un découvert maximum est accordé à chacun de nos clients en considération de l'autorisation de crédit obtenue de nos sociétés d'assurance ou de nos renseignements financiers. En cas d'autorisations insuffisantes, MODERNA France demandera le règlement avant expédition de la marchandise.
- 7) Nos conditions de vente cessent de s'appliquer si, lors d'une précédente commande, l'acheteur s'est soustrait à ses obligations. Un refus de vente sera alors valablement opposé, à moins que l'acheteur ne fournisse des garanties satisfaisantes ou un paiement comptant. Dans ce dernier cas, il est précisé qu'aucune remise ne sera accordée.
- 8) Toute facture doit être réglée à son échéance. Une régularisation ultérieure pourra, si nécessaire, être réalisée par MODERNA France. Toute contestation devra être formulée par le client par lettre recommandée auprès de MODERNA France dans un délai de 10 jours après réception de la marchandise.
- 9) Notre société n'accorde aucun mandat permettant à nos clients de pratiquer l'auto-facturation. En conséquence, aucune note de débit ou de crédit ne peut être émise par nos clients.
- 10) Conformément au code du commerce (article L442-6), aucune déduction d'office d'un règlement ne sera acceptée par MODERNA France sans que notre société n'ait été en capacité de contrôler et valider la réalité du motif correspondant.

- 11) L'encaissement partiel d'un règlement par notre société ne constitue en aucun cas une acceptation du montant payé par notre client. Toute déduction arbitraire entraînera l'exigibilité immédiate des sommes dues à notre société et la suspension du paiement des sommes dues au client par MODERNA France.
- 12) La base servant au calcul des ristournes et à la rémunération des prestations de service est définie par le chiffre d'affaires net facturé hors taxes, hors frais de port et hors éco-contributions.
- 13) Le règlement des factures de prestation est subordonné au paiement à l'échéance prévue et sans déduction de la totalité des factures émises à l'attention du client et arrivées à échéance.
- 14) MODERNA France établira au plus tard le 28 février de chaque année à chacun de ses clients un état d'exécution des engagements respectifs au titre de l'année civile écoulée. Notre société récapitulera sur cet état l'ensemble des sommes qu'elle considère devoir et lui être dues. A défaut de réponse du client avant le 31 mars, le décompte sera considéré comme accepté.
- 15) Notre société ne financera aucune prestation ou opération à laquelle elle n'aura pas donné son accord préalable de façon formalisée quant aux modalités de mise en œuvre et au mode de rémunération.
- 16) Le déréférencement des produits de MODERNA France par son client en cours d'année entraînera la résiliation de la convention unique ainsi que la perte du bénéfice à toutes ristournes de fin d'année. Les prestations de service déjà réalisées seront réglées au prorata.

J. Clauses de pénalités de retard

Conformément aux dispositions des alinéas 2 et 3 de l'article 33 modifié de l'ordonnance du 1er décembre 1986, des pénalités seront appliquées au montant hors taxes de la facture dans le cas où le paiement ne sera pas intervenu dans le délai de règlement fixé par les présentes conditions générales. Ces pénalités de retard sont égales à une fois et demie le taux de l'intérêt légal. Elles commenceront à courir sans mise en demeure préalable du débiteur, dès l'expiration du délai de règlement prévu dans les conditions générales.

K. Clause de déchéance du terme

En cas de non-paiement d'une échéance, l'acquéreur sera déchu du bénéfice du terme et MODERNA France pourra exiger le paiement immédiat du solde restant dû.

L. Clause pénale

A défaut de paiement à l'échéance, MODERNA France pourra réclamer à l'acquéreur nonobstant les pénalités de retard indiquées ci-dessus, une indemnité correspondant à 10% des sommes dues à titre de clause pénale (avec un minimum de perception de 150 euros).

M. Clause résolutoire

1) Nos ventes sont conclues sous condition résolutoire.
2) A défaut de paiement intégral du prix à l'échéance, la vente sera résolue de plein droit si telle est notre intention, huit jours après une mise en demeure effectuée par Lettre recommandée avec accusé de réception, et rappelant notre intention de nous prévaloir de la présente clause.

N. Clause de réserve de propriété

MODERNA France se réserve la propriété des marchandises désignées sur ce document, jusqu'au paiement intégral de leur prix en principal et intérêts, étant entendu que la remise d'un titre, d'une traite ou autre ne constitue pas un paiement au titre de la présente clause. A défaut de paiement du prix à l'échéance convenue, le vendeur pourra reprendre les marchandises et la vente sera résolue de plein droit si bon semble au vendeur.
L'acheteur devra faire assurer contre pertes et dégâts les marchandises concernées par les présentes.

O. Propriété Intellectuelle et Industrielle

- 1) Tous les documents techniques ou commerciaux, outils d'aide à la vente, demeurent la propriété exclusive de MODERNA France, seule titulaire des droits de propriété intellectuelle et industrielle sur ces éléments qui devront lui être restitués à la première demande.
- 2) Le client s'engage à en assurer la conservation en bon père de famille, assumant à ce titre, la responsabilité de dépositaire et gardien.
- 3) Le client s'engage par ailleurs à ne faire aucun usage de ces éléments de nature à porter atteinte aux droits ou à l'image de MODERNA France.
- 4) MODERNA France reste également seule propriétaire et exploitante des droits liés à ses marques, sans que la réalisation d'une vente ne confère le moindre droit au client à ce sujet. Il en est de même concernant les droits de propriété intellectuelle et industrielle afférents aux produits vendus.
- 5) Notre société se réserve le droit de s'opposer à toutes utilisations de ses marques ou logos ou autres droits qu'elle jugerait déloyale ou contraire à son image.
- 6) MODERNA France propose à ses clients de valider, préalablement à toute édition de documentation, le BAT concernant ses propres produits.

P. Loi applicable

Toutes les ventes conclues par la société MODERNA France sont soumises à la loi française.

Q. Force majeure

La survenance d'un cas de force majeure a pour effet de suspendre l'exécution des obligations contractuelles de notre société.
Est un cas de force majeure, tout événement indépendant de la volonté de notre société et faisant obstacle à son fonctionnement normal au stade de la fabrication ou de l'expédition des produits. Constituent notamment des cas de force majeure, les grèves totales ou partielles entravant la bonne marche de notre société ou celle de l'un de nos fournisseurs, sous-traitants ou transporteurs ainsi que l'interruption des transports, de la fourniture d'énergie, de matières premières ou de pièces détachées.

R. Confidentialité

Tout document, de quelque nature que ce soit, transmis par MODERNA France à ses clients demeure la propriété exclusive de notre société et, sauf accord formalisé et préalable, ne peut être communiqué à des tiers sous quelque motif que ce soit. Le non-respect de cette clause pourra entraîner la cessation des accords commerciaux et ce sans préjudice de tous dommages et intérêts.

S. Clause attributive de juridiction

Pour toutes les contestations relatives à l'exécution ou à l'interprétation de la présente convention, seul sera compétent le tribunal de commerce de LA ROCHE sur YON ou son président en matière de référés, même en cas d'appel en garantie ou de pluralité de défendeurs.

ORGANISATION COMMERCIALE



International
Tél. 02 51 28 51 28
Fax : 02 51 28 51 30
info@moderna.fr



Responsable Prescription Nationale
Gérard TRUFFAULT
Mob. : 06 25 93 31 05
gerard.truffault@moderna.fr

Suivi des commandes et correspondants commerciaux

Pour les zones 1 - 2 - 16
Outre-mer : Marie-Louise HINGE
Tél. : 02 51 28 51 06
marie.louise.hinge@moderna.fr

Pour les zones 3 - 4 - 14
Continental : Régine MERELLE
Tél. : 02 51 28 51 04
regine.merelle@moderna.fr

Pour les zones 5 - 6 - 15 :
Elisabeth GUERINEAU
Tél. : 02 51 28 51 03
elisabeth.guerineau@moderna.fr

Les responsables commerciaux

1 Christophe BOUCHARD
Mob. : 06 15 02 33 03
christophe.bouchard@moderna.fr

2 Jean-Claude ESCUIT
Mob. : 06 09 23 13 24
jean.claude.escuit@moderna.fr

16 Bruno MARAIS
Mob. : 06 80 71 22 92
brunomarais@wanadoo.fr

3 Cyril BONNE
Mob. : 06 15 02 33 04
cyril.bonne@moderna.fr

4 Nathalie PRADIER
Mob. : 06 21 23 34 73
nathalie.pradier@moderna.fr

14 Max VERNET
Mob. : 06 08 43 65 34
bureau.vernet@wanadoo.fr

Boris AUDRAN
Mob. : 06 74 57 57 18
bureau.vernet@wanadoo.fr

5 Michèle DEMATRAZ
Mob. : 06 13 22 83 96
michele.dematraz@moderna.fr

6 Thierry FOSSÉ
Mob. : 06 15 02 33 02
thierry-fosse@orange.fr

François ELLENA
Mob. : 06 07 51 28 36
francoisellena@wanadoo.fr

Jean-Philippe BAQUÉ
Mob. : 06 62 24 29 81
jeanphilippe.baque@gmail.com

15 Michel RINGWALD
Mob. : 06 07 05 69 49
michel.ringwald@orange.fr

Le délai de livraison de votre commande varie de 1 à 6 semaines, plus semaine en cours (commande passée avant le mercredi 11h00). Les délais sont indicatifs et susceptibles d'évoluer durant certaines périodes, dans certaines régions ou pour des commandes aux quantitatifs importants.