

SAMSUNG

Appareil mobile SM-A326B

SERVICE *Manuel* CLIENT

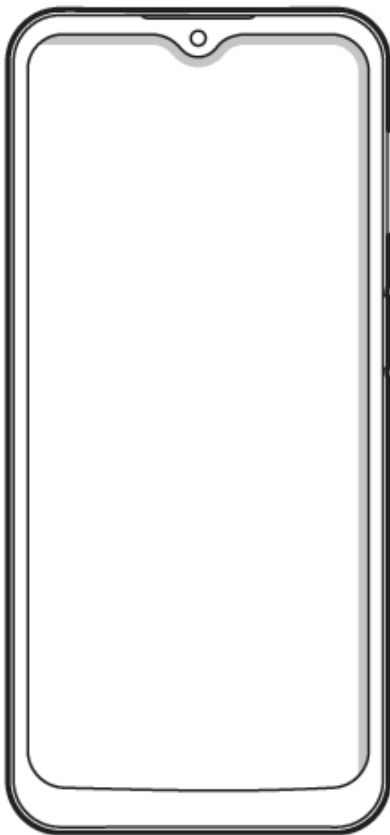

1. Précautions
2. Caractéristiques techniques
3. Vue éclatée et liste des pièces
4. Mise à jour logicielle
5. Démontage et montage
6. Test de qualité

Avertissement : toutes les fonctionnalités, fonctions, spécifications et autres informations produit fournies dans le présent document, y compris mais sans s'y limiter, les avantages, l'esthétique, le prix, les composants, les performances, la disponibilité et les capacités du produit peuvent être modifiées sans préavis. Samsung se réserve ainsi le droit de modifier le présent document ou le produit décrit à tout moment, sans obligation de notification desdites modifications.

1. Précautions

1-1. Précautions concernant les réparations

Par suite d'une réparation par un fournisseur de services non agréé, une réparation réalisée par l'utilisateur ou une réparation non professionnelle du produit, Samsung ne pourra être tenu responsable de tout dommage subi par le produit, de toute blessure ou de tout autre problème de sécurité lié au produit résultant d'une tentative de réparation du produit ne respectant pas les présentes instructions de réparation et de maintenance.

Tout dommage subi par le produit résultant d'une tentative de réparation du produit par une personne, quelle qu'elle soit, autre qu'un fournisseur de service certifié Samsung ne sera pas couvert par la garantie.

1. Utilisez uniquement des outils démagnétisés spécifiquement conçus pour de petites réparations électroniques, car la plupart des pièces sont sensibles aux forces électromagnétiques.
2. Utilisez uniquement des tournevis de haute qualité lors de la réparation des produits. Les tournevis de qualité médiocre peuvent facilement endommager les têtes des vis.
3. Utilisez toujours des pièces de rechange authentiques. Les pièces de rechange de tiers peuvent ne pas fonctionner correctement.
4. Les pièces ci-dessous nécessitent un calibrage pour garantir leur fonctionnement après la réparation.
 - Capteurs (portée/proximité/empreinte), appareil photo arrière, panneau de l'écran tactile (TSP), haut-parleur, carte mère et autres.
5. L'indice de protection IPXX ne peut être garanti en cas de réparation par l'utilisateur ou par une personne non qualifiée.
6. Si vous avez besoin d'accéder aux données concernant le dysfonctionnement de votre appareil ou si vous avez besoin d'un diagnostic plus détaillé, veuillez consulter un centre de service après-vente agréé Samsung.
7. Si vous avez besoin de remplacer la batterie ou le Carte mère, rendez-vous dans un centre de service après-vente Samsung pour en savoir plus.
8. Avant toute réparation, enregistrez les informations personnelles et les DONNÉES importantes, puis procédez à la réparation.
9. Reportez-vous à la section Outils pour connaître la liste des outils que vous utiliserez lors du montage/démontage de l'appareil.
 - Veuillez à porter l'équipement de sécurité approprié avant d'exécuter les réparations.
Dans le cas contraire, vous serez responsable des blessures susceptibles de se produire.
10. Réparez l'appareil dans un endroit sûr.
11. Avant de réparer l'appareil, vous devez être absolument certain que l'appareil est éteint.
 - Appuyez simultanément sur la « Touche de volume Bas » et la « Touche latérale » ou ouvrez le « Volet des notifications », puis appuyez sur le symbole Marche/Arrêt.
12. Si l'appareil est endommagé, émet de la fumée ou si vous sentez une odeur de brûlé, arrêtez immédiatement d'utiliser l'appareil et contactez Samsung.
13. Lorsque vous retirez le cache arrière, veillez à ne pas endommager le produit.
 - Équipements de sécurité recommandés : Lunettes / Gants / Masque, etc.
14. Avant le montage, assurez-vous qu'aucune vis ou aucun corps étranger ne se trouve autour de la batterie.
15. Avant le montage, vérifiez l'absence d'anomalies avant de refixer le cache arrière.
 - (Si la batterie est endommagée, contactez un centre de service après-vente Samsung.)
16. Ne placez pas l'appareil directement dans le four à micro-ondes pour le chauffer.

✓ Conseil

Consultez www.samsung.com afin d'obtenir des informations sur l'appareil, le matériel et la sécurité. Les éléments fournis avec l'appareil peuvent être achetés auprès d'un centre de service après-vente Samsung ou sur le site Web Samsung.

1. Précautions

1-2. Précautions relatives aux appareils sensibles aux décharges électrostatiques (ESD)

De nombreux semi-conducteurs et appareils sensibles aux décharges électrostatiques sont particulièrement sensibles aux décharges statiques qui peuvent les endommager.

Protégez correctement l'environnement de travail afin d'éviter toute décharge électrostatique avant d'ouvrir les emballages contenant des appareils sensibles aux décharges électrostatiques.

Le potentiel de décharge d'électricité statique peut être accru dans des environnements présentant une faible humidité comme les pièces climatisées. Augmentez le flux d'air dans la zone de travail afin de réduire l'éventualité de décharges d'électricité statiques accidentelles.

2. Caractéristiques techniques

Élément	Description
Système d'exploitation	Android R
Réseau	2G, 3G, 4G, 5G
Batterie	5 000 mAh
Processeur	MTK 5G-B (MT6853) 2,0 GHz Dual (A76), 2,0 GHz Hexa (A55)
Connectivité	GPS, Glonass, Beidou/Galileo, BT 4.1+HS, USB 2.0, WiFi 11 a/b/g/n/ac (2,4 G+5 GHz), NFC
Appareil photo	Arrière - Grand angle : 48 MP, A/F, f/1,8 - Ultra grand angle : 8 MP, f/2,2 - Bokeh : 2 MP, f/2,4 - Macro : 5 MP, f/2,4 Avant : 13 MP, f/2,2
Écran	6,5" HD+, 720 x 1600, LCD
RAM	4 / 6 / 8 Go
ROM	64 / 128 Go
Capteurs	Capteur 6 axes (Accéléromètre, capteur gyroscopique), capteur de luminosité ambiante virtuel, capteur géomagnétique, capteur à effet Hall, lecteur d'empreinte

Les informations confidentielles et propriétaires contenues dans le présent guide de réparation peuvent être modifiées sans préavis.

La diffusion, la transmission ou le non-respect de tout contenu ou de toute donnée du présent document sans l'autorisation écrite de Samsung sont strictement interdits.

3. Vue éclatée et liste des pièces

3-1. Vue éclatée

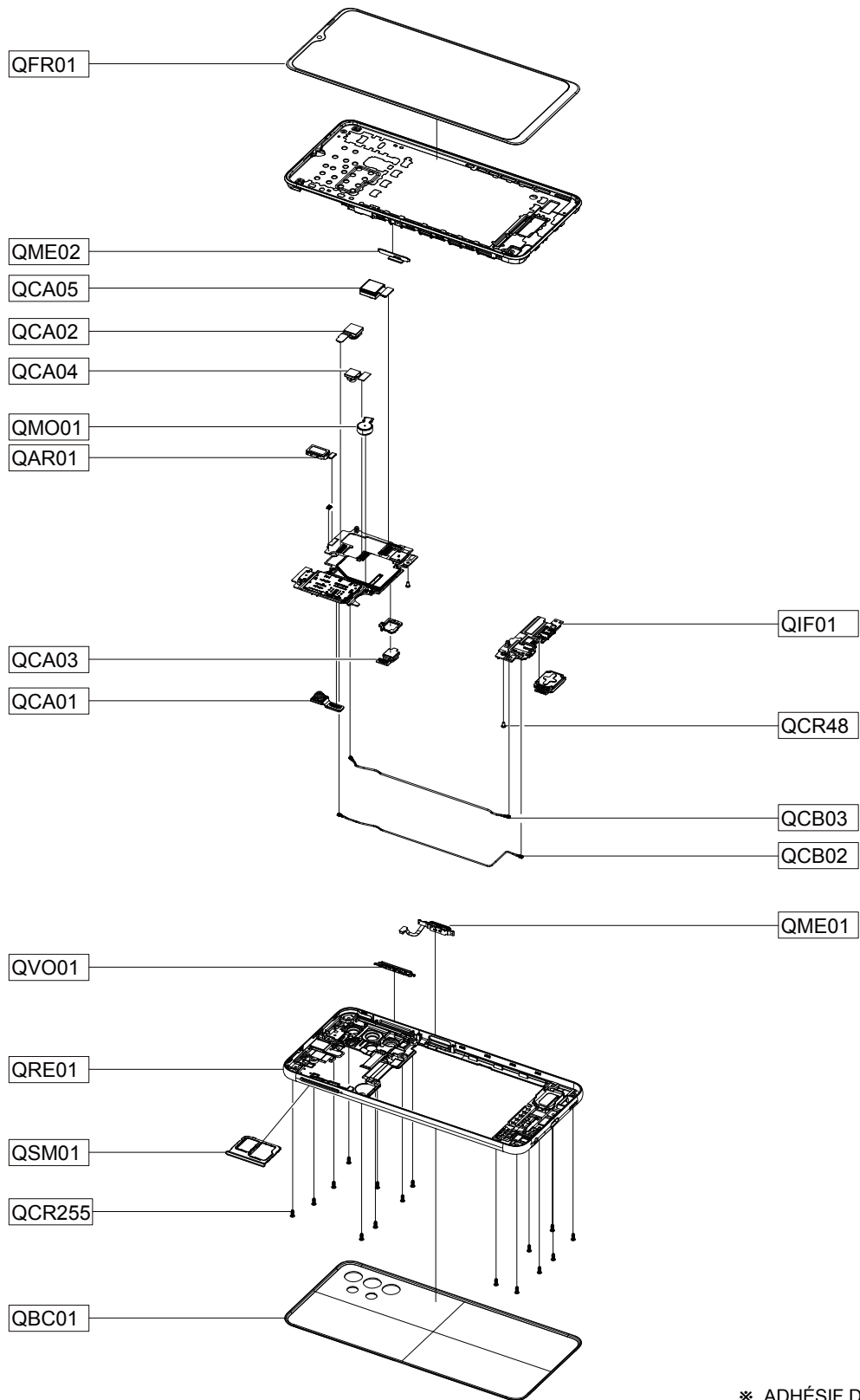

※ ADHÉSIF DE RÉPARATION
SVCQRT01

3. Vue éclatée et liste des pièces

3-2. Liste des pièces

Numéro	Nom	CODE SEC
QAR01	Récepteur	3009-001726
QCR48	Vis 1	6001-001460
QCR255	Vis 2	6002-001660
QMO01	Vibreux	GH31-00744A
QCB02	Câble d'antenne (bleu)	GH39-01992A
QCB03	Câble d'antenne (blanc)	GH39-02057A
QME02	Nappe de connexion de touche	GH59-15363A
QSM01	Compartiment pour carte SIM (noir)	GH63-19393A
QSM01	Compartiment pour carte SIM (blanc)	GH63-19393B
QSM01	Compartiment pour carte SIM (bleu)	GH63-19393C
QVO01	Touche de volume (noire)	GH64-08403A
QVO01	Touche de volume (blanc)	GH64-08403B
QVO01	Touche de volume (bleu)	GH64-08403C
QBC01	Cache arrière (noir)	GH82-25080A
QBC01	Cache arrière (blanc)	GH82-25080B
QBC01	Cache arrière (bleu)	GH82-25080C
QFR01	Module d'écran (noir)	GH82-25453A
QCA03	Objectif arrière (profondeur de champ)	GH96-14017A
QCA05	Objectif arrière (grand angle)	GH96-14140A
QCA04	Objectif arrière (micro)	GH96-14141A
QCA02	Objectif arrière (UGA)	GH96-14142A
QCA01	Objectif avant	GH96-14143A
QIF01	Connecteur de la carte mère secondaire	GH96-14158A
QME01	Module d'empreinte (noir)	GH96-14184A
QME01	Module d'empreinte (bleu)	GH96-14184B
QME01	Module d'empreinte (blanc)	GH96-14184C
QRE01	Cadre intermédiaire (noir)	GH97-25939A
QRT01	Adhésif de cache arrière	GH81-20172A

Les informations confidentielles et propriétaires contenues dans le présent guide de réparation peuvent être modifiées sans préavis.

La diffusion, la transmission ou le non-respect de tout contenu ou de toute donnée du présent document sans l'autorisation écrite de Samsung sont strictement interdits.

4. Mise à jour logicielle

4-1-1. Mise à jour du logiciel par FOTA

1. Accédez à l'option **Paramètres**.
2. Mise à jour logicielle : indique une information de mise à jour afin de configurer les notifications de conseils dans le cas d'une mise à jour du logiciel.
3. Cochez la case Commutateur Wi-Fi : le téléchargement via les réseaux mobiles peut entraîner des frais supplémentaires. Si possible, procédez plutôt au téléchargement par l'intermédiaire d'un réseau Wi-Fi.
4. Procédez au téléchargement et à l'installation.
5. Notification de la vérification de la version
6. Si vous disposez d'une version logicielle à mettre à jour, le bouton « **Installer maintenant** », « **Programmer l'installation** » est activé.
 - **Installer maintenant**.
 - **Programmer l'installation**: l'installation planifiée sera automatiquement mise à jour au moment spécifié.
7. Notification de mise à jour complète : la mise à jour du logiciel est complète.
8. Vérifiez les mises à jour supplémentaires : cliquez sur le bouton **Télécharger** et installer pour vérifier s'il existe des mises à jour supplémentaires.
9. Vérifiez le dernier logiciel : s'il ne s'agit pas de la dernière version du logiciel, reportez-vous à l'Étape 6. Vous pouvez recommencer l'opération.

Erreur de réseau lors de la mise à jour logicielle

Votre téléphone a été déconnecté du réseau avant la fin du téléchargement.

Le téléchargement reprendra lorsque votre téléphone se reconnectera à un réseau.

4-1-2. Mettre à jour le logiciel

Avec Smart Switch, vous pouvez facilement mettre à jour le logiciel de votre appareil afin de disposer de la dernière version. Lorsque vous connectez votre appareil à votre ordinateur et que vous lancez Smart Switch, Smart Switch recherche automatiquement les mises à jour disponibles. Si des mises à jour sont disponibles, le bouton Mettre à jour apparaît sous le nom de votre appareil.

Pour mettre le logiciel de votre appareil à jour, procédez comme suit :

1. Sur l'écran d'accueil Smart Switch, cliquez sur **Mettre à jour**.

Une nouvelle version du logiciel est disponible. 

2. Lisez les informations de mise à jour logicielle et cliquez sur **Mettre à jour**.
3. Lisez les précautions et cliquez sur **Confirmer**.
4. Lisez les conditions de consentement à la collecte et à l'utilisation des informations personnelles, et cliquez sur **Tout est confirmé**.
5. Lorsque la mise à jour est terminée, cliquez sur **Confirmer**.

4. Mise à jour logicielle

Récupération après un échec de la mise à jour logicielle

Si la mise à jour logicielle est interrompue en raison d'une erreur survenue sur votre appareil ou sur votre ordinateur, il est possible que votre appareil ne fonctionne pas correctement. En pareil cas, vous pouvez utiliser la fonction de récupération logicielle d'urgence pour réparer votre appareil.

Pour mettre le logiciel de votre appareil à jour, procédez comme suit :

1. Déconnectez votre appareil de votre ordinateur et redémarrez Smart Switch.
2. En haut de la fenêtre Smart Switch, cliquez sur **PLUS** → **Récupération d'urgence du logiciel**.
3. Dans la liste des échecs de mise à jour, cliquez sur **Récupération d'urgence** à côté de l'appareil que vous souhaitez réparer.
4. Suivez les instructions affichées à l'écran pour faire passer votre appareil en mode de récupération, puis cliquez sur **Confirmer**.
5. Lorsque la récupération d'urgence est terminée, cliquez sur **Confirmer**.

4-1-3. Récupération sur un autre ordinateur

Si la récupération d'urgence continue de ne pas fonctionner sur l'ordinateur sur lequel la mise à jour logicielle a échoué, vous pouvez réparer votre appareil sur un autre appareil en utilisant le code de récupération. Il vous faut d'abord trouver et noter le code de récupération. Celui-ci se trouve uniquement sur l'ordinateur où la mise à jour logicielle a échoué.

Pour trouver le code de récupération, procédez comme suit :

1. Sur l'ordinateur où la mise à jour logicielle a échoué, lancez Smart Switch.
2. En haut de la fenêtre Smart Switch, cliquez sur **PLUS** → **Récupération logicielle d'urgence**.
3. Dans l'onglet Récupération logicielle d'urgence, dans la liste des échecs de mise à jour, cherchez le code de récupération se trouvant sous le nom de l'appareil que vous souhaitez réparer et notez-le.

Pour effectuer la récupération à l'aide d'un autre appareil, procédez comme suit :

1. Lancez Smart Switch sur un autre ordinateur.
2. En haut de la fenêtre Smart Switch, cliquez sur **PLUS** → **Récupération d'urgence du logiciel**.
3. Dans l'onglet Récupération logicielle d'urgence, cliquez sur **Récupération d'urgence à l'aide du code de récupération**.
4. Saisissez le code de récupération dans la zone Code de récupération, puis cliquez sur **Confirmer**.
5. Dans la boîte de dialogue Récupération logicielle d'urgence, cliquez sur **Récupération d'urgence**.
6. Suivez les instructions affichées à l'écran pour faire passer votre appareil en mode de récupération, puis cliquez sur **Confirmer**.
7. Lorsque la récupération d'urgence est terminée, cliquez sur **Confirmer**.

4. Mise à jour logicielle

4-2. Réinitialisation aux données d'usine

Qu'est-ce que la réinitialisation aux données d'usine?

Cette opération réinitialisera votre téléphone pour restaurer sa configuration d'usine.

Cela supprimera toutes les données, y compris les fichiers et les applications téléchargées.

Pour procéder à une « Réinitialisation aux données d'usine », procédez comme suit :

Étape 1		Accédez à l'option Paramètres . Si vous avez besoin de mises à jour logicielles, exécutez les paramètres.
Étape 2		Gestion générale Sélectionnez Gestion générale .
Étape 3		Réinitialisation Sélectionnez Réinitialisation .
Étape 4		Réinitialiser toutes les données Sélectionnez Réinitialiser toutes les données
Étape 5	 <p>Toutes les données vont être effacées de votre téléphone, y compris :</p> <ul style="list-style-type: none">• Compte Google• Les données système et des applications• Paramètres• Les applications téléchargées• Musique• Photos• Toutes les autres données utilisateur• Applications et contenu de l'opérateur• La clé de décryptage des fichiers sur la carte SD <p>(Une fois les paramètres par défaut de votre appareil rétablis, les fichiers cryptés de votre carte SD ne seront plus accessibles.)</p>	Vérifiez les informations. Lisez et vérifiez les précautions relatives à la restauration des données d'usine.
Étape 6	 <p>Vous êtes actuellement connecté aux comptes suivants :</p> <p> @gmail.com</p> <p>Les applications suivantes vont être désinstallées. En fonction de votre opérateur, certaines applications peuvent être réinstallées après la réinitialisation.</p>	Vérifiez les comptes. Vérifiez les informations de compte saisies. Si vous ne déconnectez pas de votre compte Google, après la réinitialisation aux données d'usine, la connexion à un autre compte est impossible car votre téléphone est verrouillé. Il est recommandé de se déconnecter du compte Google.

Les informations confidentielles et propriétaires contenues dans le présent guide de réparation peuvent être modifiées sans préavis.

La diffusion, la transmission ou le non-respect de tout contenu ou de toute donnée du présent document sans l'autorisation écrite de Samsung sont strictement interdits.

4. Mise à jour logicielle

<p>Étape 7</p>		<p>Conseil de référence</p> <p>Sauvegarde recommandée des données en cours d'utilisation</p>
<p>Étape 8</p>		<p>Réinitialiser</p> <p>Sélectionnez Réinitialiser.</p>
<p>Étape 9</p>		<p>Dernier guide de réinitialisation</p> <p>Vérifiez le dernier guide.</p>
<p>Étape 10</p>		<p>Exécutez Supprimer tout.</p> <p>Si vous exécutez Supprimer tout, toutes les données seront supprimées lors du redémarrage.</p> <p>En cours de réinitialisation aux données d'usine, le redémarrage peut être répété.</p> <p>Le logo peut rester affiché pendant un long moment.</p> <p>Veuillez attendre que l'assistant de configuration démarre.</p> <p>Vérifiez le niveau de la batterie avant la réinitialisation aux données d'usine.</p> <p>Si le niveau de la batterie est faible, raccordez le chargeur.</p> <p>Si l'appareil s'éteint pendant la réinitialisation aux données d'usine, cela entraîne des problèmes du système.</p>
<p>Étape 11</p>		<p>Exécution de la réinitialisation</p> <p>La réinitialisation est en cours d'exécution.</p> <p>N'exécutez aucune autre opération.</p>
<p>Étape 12</p>		<p>Terminez la réinitialisation aux données d'usine</p> <p>Lorsque l'écran d'assistant de configuration apparaît, la réinitialisation aux données d'usine est terminée.</p>





Les informations confidentielles et propriétaires contenues dans le présent guide de réparation peuvent être modifiées sans préavis.

La diffusion, la transmission ou le non-respect de tout contenu ou de toute donnée du présent document sans l'autorisation écrite de Samsung sont strictement interdits.

5. Démontage et montage

5-1. Outils pour la réparation





※ Lorsque vous réparez des appareils, vous devez impérativement porter un équipement de protection pour votre sécurité.

Code d'outil et de pièce	Image	Description
Lunettes de sécurité		Évite les accidents pendant la réparation (équipement de protection)
Gants de sécurité		Évite les accidents pendant la réparation (équipement de protection)
Masque de sécurité		Évite les accidents pendant la réparation (équipement de protection)
Compartiment pour carte SIM Aiguille d'éjection		Aiguille permettant d'éjecter le compartiment pour carte SIM
Tournevis (+)		Tournevis cruciforme

Les informations confidentielles et propriétaires contenues dans le présent guide de réparation peuvent être modifiées sans préavis.

La diffusion, la transmission ou le non-respect de tout contenu ou de toute donnée du présent document sans l'autorisation écrite de Samsung sont strictement interdits.

5. Démontage et montage

Médiator		Outil permettant de détacher le cache arrière et les autres pièces
Outil de démontage		Outil permettant de détacher le connecteur et les autres pièces
Ventouse		Outil permettant de détacher le cache arrière, la batterie et les autres pièces
Pincette plastique		Outil permettant de manipuler les connecteurs, les câbles et les autres pièces ※ L'utilisation de pinces métalliques pointues pourrait endommager les pièces ou composants, utilisez des pinces en plastique ou en caoutchouc
Coussinet en gel		Outil permettant de retirer le cache arrière



Les informations confidentielles et propriétaires contenues dans le présent guide de réparation peuvent être modifiées sans préavis.

La diffusion, la transmission ou le non-respect de tout contenu ou de toute donnée du présent document sans l'autorisation écrite de Samsung sont strictement interdits.

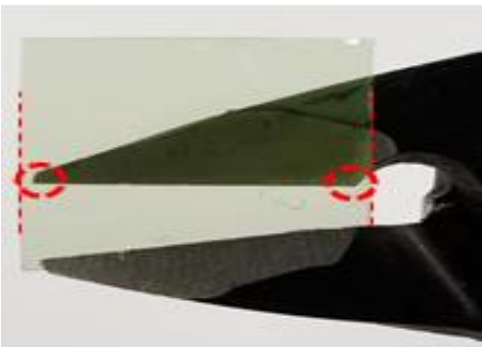

5. Démontage et montage

5-2. Démontage

5-2-1. Retrait de la touche

	 A close-up photograph of a pair of black pliers. A piece of translucent green adhesive tape is being applied to the back of the upper blade. Red dashed lines and circles indicate the specific areas where the tape is being placed.	<p>Appliquez un morceau de ruban adhésif au dos de l'une des lames de la pince.</p> <p>[Attention]</p> <p>※ Veillez à ce que la lame de la pince soit entièrement recouverte par le ruban adhésif.</p>
Étape 1	 A close-up photograph of the pliers with the green tape on the back blade. The pliers are rotated so that the tape also covers the front and inner surfaces of the blade. A red arrow points downwards, indicating the direction of rotation.	<p>Tournez la pince pour recouvrir la face avant et l'intérieur avec le ruban adhésif.</p>
Étape 1	 A close-up photograph of the pliers with the green tape on both blades. The remaining part of the tape on the upper blade is being folded over the exterior surface. A red arrow points upwards, indicating the direction of the fold.	<p>Pliez le reste du ruban adhésif sur l'extérieur de la lame.</p>
Étape 1	 A close-up photograph of the pliers with the green tape on both blades. The process is being repeated on the opposite side of the lower blade. A blue object is visible in the background.	<p>Répétez le même processus sur le côté opposé.</p> <p>※ Si le ruban adhésif commence à se soulever parce qu'il est usé, enlevez-le et fixez-en un nouveau.</p>

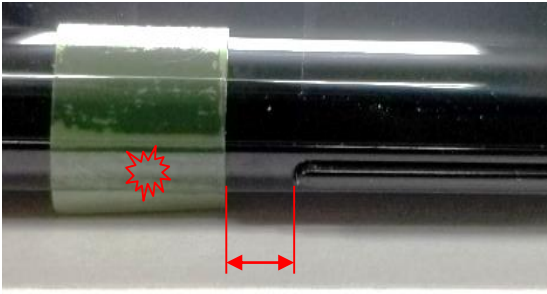
5. Démontage et montage

Étape 2	 <p>3 à 7 mm</p>	<p>Fixez du ruban adhésif à l'extrémité de la touche latérale que vous souhaitez remplacer.</p> <p>(Ruban adhésif anti-rayures)</p> <p>※ Après avoir dégagé la touche latérale de 3 à 7 mm de l'extrémité, fixez le ruban adhésif sur le côté.</p>
Étape 3		<p>Appuyez sur l'extrémité de la touche latérale avec votre doigt de manière à ce qu'elle ressorte du côté opposé.</p>
		<p>À l'aide de la pince, saisissez le bord saillant de la touche latérale et soulevez-la vers le haut et vers l'extérieur.</p> <p>[Attention]</p> <p>Veillez à ne pas rayer la face métallique avant avec les pinces.</p>

5. Démontage et montage

5-2-2. Retrait de la vitre arrière



Avertissement Il est possible que l'appareil ou la batterie soient endommagés par la chaleur.



Étape 1		<p>Chauffez le coussinet en gel dans un four à micro-ondes.</p> <p>[Attention]</p> <ul style="list-style-type: none">- Suivez les instructions du coussinet en gel pour le chauffage. (Température d'utilisation adéquate : 55 à 65 degrés Celsius.)- Veillez à ne pas endommager l'appareil en raison d'une chaleur excessive. (Il est recommandé de démonter l'appareil dans une zone équipée d'un thermomètre.)- Placez la touche Marche/Arrêt de sorte qu'elle se trouve face à l'extérieur du coussinet en gel. <p>[Avertissement]</p> <p>Ne placez pas l'appareil directement dans le four à micro-ondes pour le chauffer.</p>
Étape 2		<p>Placez le médiateur dans l'interstice situé entre le cache arrière et le module afficheur et écartez-les en exerçant des pressions vers le haut/bas ainsi que la gauche et la droite, et ce des quatre côtés.</p> <p>[Attention]</p> <ul style="list-style-type: none">- N'insérez pas le médiateur trop profondément car cela pourrait endommager les circuits internes.
Étape 3		<p>Après avoir chauffé le coussinet de gel pendant 5 nouvelles minutes, placez la ventouse au centre de la vitre arrière et soulevez tout en l'écartant à l'aide du médiateur.</p> <p>[Attention]</p> <ul style="list-style-type: none">- Veillez à ne pas endommager la vitre arrière en exerçant une pression excessive.
	<p>[Attention]</p> <p>Veillez à ne pas placer vos doigts ou des corps étrangers sur l'objectif arrière ou l'objectif du cache arrière (●).</p> <p>[Attention]</p> <p>Veillez à éliminer tout résidu d'adhésif (●) fixé à l'intérieur du cache arrière avant de remonter l'appareil.</p>	

Les informations confidentielles et propriétaires contenues dans le présent guide de réparation peuvent être modifiées sans préavis.

La diffusion, la transmission ou le non-respect de tout contenu ou de toute donnée du présent document sans l'autorisation écrite de Samsung sont strictement interdits.

5. Démontage et montage

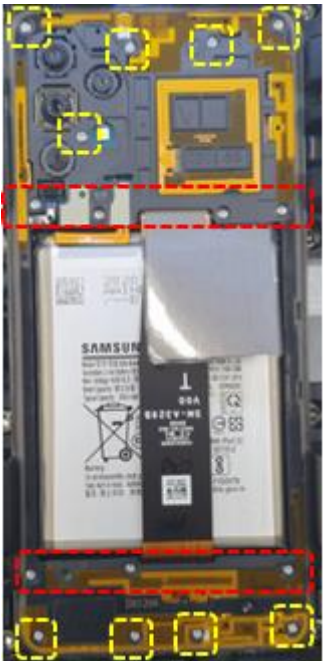

5-2-3. Retrait du module de chargement sans fil et arrière (cache antenne)

Étape 1		<p>Vérifiez les 16 points où se trouvent les vis.</p> <ul style="list-style-type: none">- Les vis désignées par la ligne rouge pointillée sont retirées lors du démontage de la carte mère.- Veillez à ne pas endommager la batterie lors du retrait des vis en rouge.
Étape 2		<p>Enlevez les 16 vis à l'aide d'un tournevis cruciforme.</p>

Les informations confidentielles et propriétaires contenues dans le présent guide de réparation peuvent être modifiées sans préavis.

La diffusion, la transmission ou le non-respect de tout contenu ou de toute donnée du présent document sans l'autorisation écrite de Samsung sont strictement interdits.

5. Démontage et montage

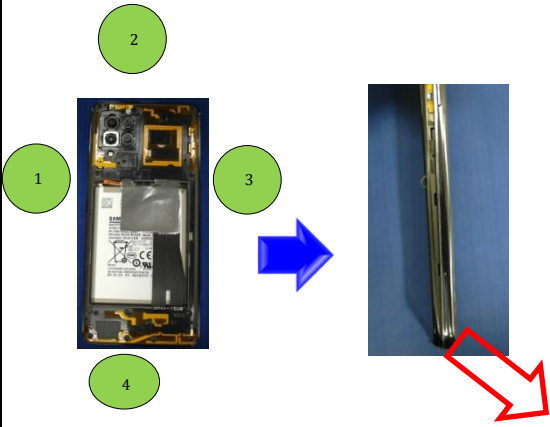
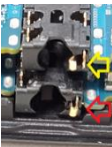
		<ol style="list-style-type: none">1. Utilisez l'aiguille d'éjection pour retirer le compartiment pour carte SIM.2. Utilisez le gabarit d'écartement (IMK 1241221800M) pour écarter le boîtier à proximité de la touche de volume.
Étape 3		<p>Débranchez le connecteur du module de chargement sans fil.</p> <p>[Attention]</p> <p>- Veillez à ne pas endommager les composants à proximité.</p>
		<ol style="list-style-type: none">1. Suivez l'ordre indiqué à gauche, en commençant par la touche de volume, et vérifiez la prise d'écouteur. [Gestion des priorités]2. Enlevez la partie inférieure en dernier. Enlevez la partie inférieure en suivant l'angle de la flèche. (Si vous commencez par enlever la partie inférieure, vous risquez de briser ou d'endommager la prise écouteur.) [Gestion des priorités] 

5. Démontage et montage

5-2-4. Retrait du connecteur de la batterie et du connecteur de la nappe

Étape 1	 A close-up photograph of the internal components of a smartphone, specifically the motherboard area. A yellow dashed box highlights the battery connector, which is a small, rectangular component with a gold-colored contact point. The surrounding area shows various other components like capacitors and traces on the blue PCB.	<p>Débranchez le connecteur de la batterie de la carte mère (PBA).</p> <p>[Avertissement]</p> <ul style="list-style-type: none">- Commencez d'abord par débrancher le connecteur de la batterie pour votre sécurité.- Veillez à ne pas endommager la batterie (voir « Préparation »).
	 A photograph of the smartphone's internal components, showing the battery and the motherboard. Two yellow dashed boxes highlight the ribbon cable connectors. One box is around the top connector where the ribbon cable is attached, and the other is around a bottom connector. The battery is a Samsung model with various technical specifications and safety symbols visible on its surface.	<p>Déconnectez la nappe de la carte mère.</p> <p>[Attention]</p> <ul style="list-style-type: none">- Veillez à ne pas endommager l'un des composants situés à proximité du connecteur.





5. Démontage et montage

5-2-5. Retrait de la carte mère

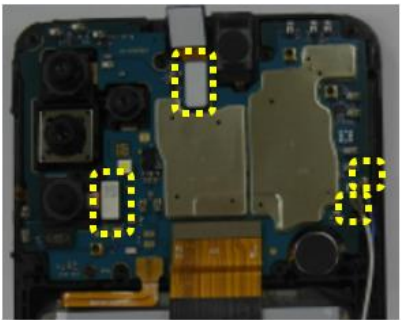

Avertissement

La carte mère (PBA) peut uniquement être retirée dans un atelier de réparation agréé
Si la carte mère est défectueuse, contactez Samsung pour connaître la marche à suivre.

Étape 1		Avant de démonter la carte mère, retirez le compartiment pour carte SIM.
Étape 2		Retirez la vis de la carte mère. - Veillez à ne pas endommager la batterie lors du retrait de la vis.
Étape 3		Débranchez les 4 connecteurs – objectif à profondeur de champ (2 MP), caméra frontale et câble coaxial (bleu/blanc) - sur le module. [Attention] - Veillez à ne pas endommager l'un des composants situés à proximité du connecteur.
		Débranchez le module de la carte mère en le soulevant avec la pince depuis la partie centrale droite de l'encoche de séparation.
		Déconnectez l'objectif à profondeur de champ (2 MP) et la caméra frontale à l'aide de la pince. [Attention] - Veillez à ne pas endommager la nappe de la caméra.

Les informations confidentielles et propriétaires contenues dans le présent guide de réparation peuvent être modifiées sans préavis.

La diffusion, la transmission ou le non-respect de tout contenu ou de toute donnée du présent document sans l'autorisation écrite de Samsung sont strictement interdits.

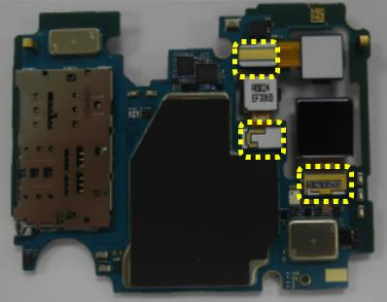
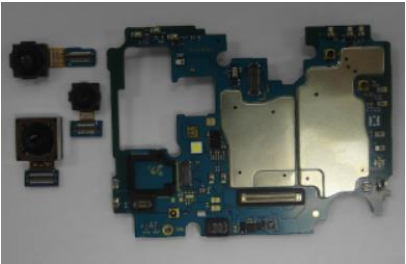

5. Démontage et montage

5-2-6. Retrait de la caméra principale

		<p>L'objectif arrière est fixé au module de la carte mère, et il doit être débranché via le connecteur au dos de la carte mère.</p>
Étape 1		<p>Débranchez les 3 connecteurs - objectifs macro, ultra large, principal - au dos de la carte mère.</p> <p>[Attention]</p> <p>- Veillez à ne pas endommager l'un des composants situés à proximité du connecteur.</p>
		<p>Retirez l'objectif arrière au dos de la carte mère.</p>

5. Démontage et montage

5-2-7. Retrait du SUB PBA

Étape 1		Retirez le câble coaxial (bleu/blanc). [Attention] - Veillez à ne pas endommager le connecteur.
Étape 2		Retirez la vis et la platine secondaire. [Attention] - Veillez à ne pas endommager la platine secondaire ou le connecteur.

5-2-8. Retrait du vibreur

Étape 1		Insérez la pince dans l'encoche sur le côté du vibreur. Soulevez-le pour le retirer. [Attention] - Veillez à ne pas endommager le vibreur.
---------	--	---

5-2-9. Retrait de la touche

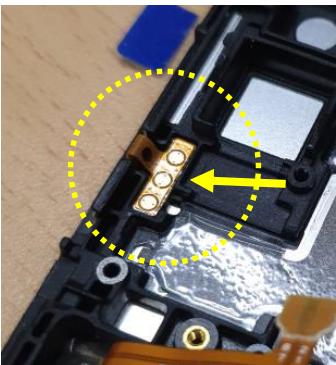
Étape 1		À l'aide de la pince, enlevez le bloc de la touche nappe en le soulevant.
---------	---	---

5. Démontage et montage

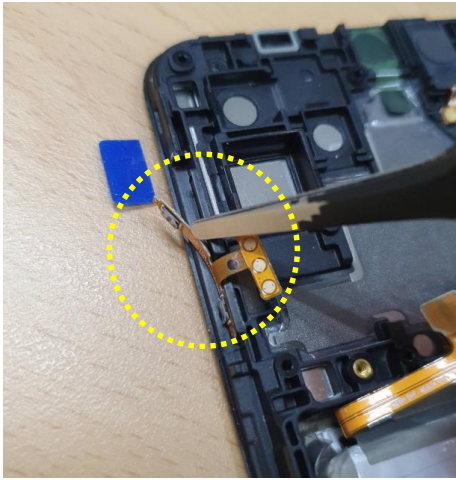
Étape 2		À l'aide de la pince, retirez la touche nappe.
---------	---	--

5-2-10. Retrait de la batterie

: Si la batterie doit être changée, consultez un centre de service après-vente Samsung pour connaître la marche à suivre.

5. Démontage et montage

5-3. Montage

5-3-1. Montage de la touche marche/arrêt

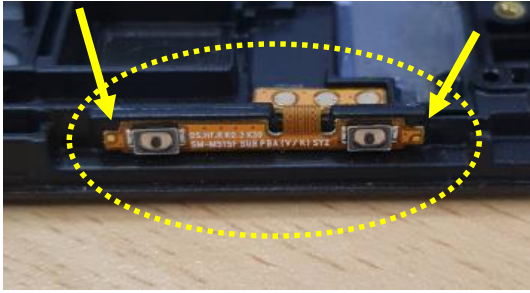
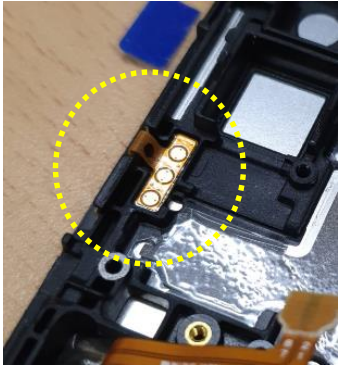

Étape 1		<p>Montez le bloc de la touche.</p> <p>[Attention]</p> <ul style="list-style-type: none">- Insérez correctement le bloc dans l'encoche.- Une fois le montage terminé, vérifiez que la touche fonctionne correctement.
Étape 2		<p>Fixez le bloc de la touche nappe.</p> <p>[Attention]</p> <ul style="list-style-type: none">- Veillez à ne pas endommager la batterie.

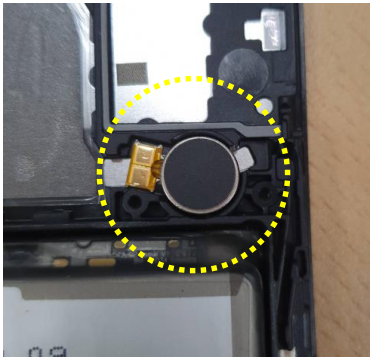
5-3-2. Montage du vibreur

Étape 1		<p>Après avoir positionné correctement le vibreur, appuyez délicatement dessus pour le fixer.</p> <p>[Attention]</p> <ul style="list-style-type: none">- Si le bloc du vibreur a été endommagé et doit être remplacé, et que l'adhésif est usé, utilisez un nouvel adhésif avant de le remplacer.
---------	---	--

5. Démontage et montage

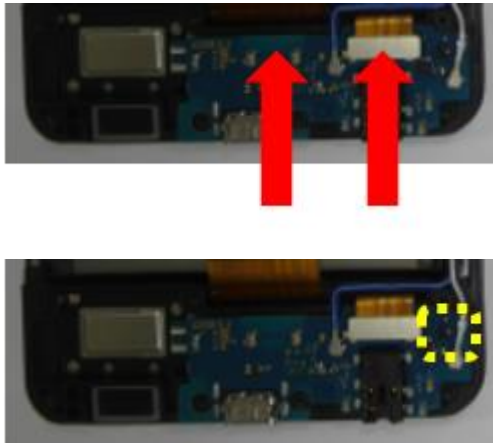
5-3-3. Connecteur de la carte mère secondaire et nappes

Étape 2		<ol style="list-style-type: none">1. Alignez la platine secondaire par rapport à la partie avant et fixez-le en partant du haut vers le bas.2. Une fois le montage terminé, insérez 1 vis. (Valeur du couple : $1,1 \pm 7\%$) <p>[Attention]</p> <ul style="list-style-type: none">- Veillez à ne pas endommager le connecteur du câble coaxial.
Étape 3		<p>Montez le connecteur de la nappe et le câble coaxial inférieur (bleu/blanc).</p> <p>[Attention]</p> <ul style="list-style-type: none">- Veillez à ne pas endommager le connecteur.- Assurez-vous que le connecteur est parfaitement inséré.

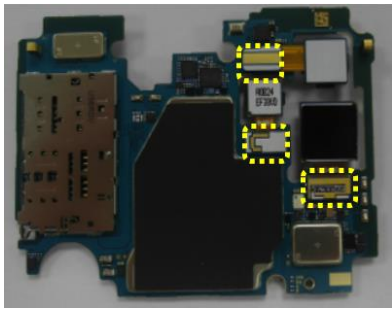
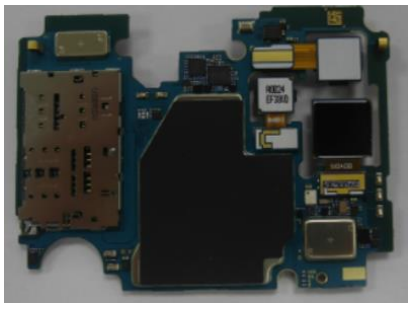

5. Démontage et montage

5-3-4. Montage de la caméra principale

Étape 1		Montez les 3 connecteurs - objectifs macro, ultra large, principal - sur la carte mère.
Étape 2		Module de la carte mère monté.

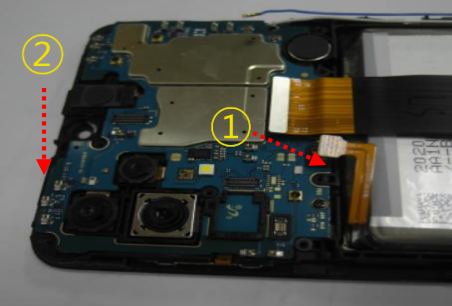
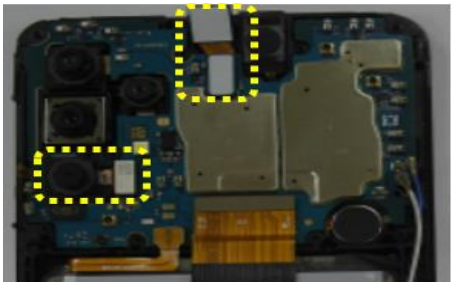

5. Démontage et montage

5-3-5. Montage de la carte mère

Étape 1		Après avoir monté la partie inférieure du module de la carte mère en diagonale sur le module afficheur, assemblez la partie supérieure.
Étape 2		Après avoir monté l'objectif à profondeur de champ (2 MP) et la caméra frontale, branchez son connecteur au module de la carte mère.
Étape 3		Insérez 1 vis sur le module de la carte mère. Valeur du couple : $1,1 \pm 7 \%$

5. Démontage et montage

5-3-6. Montage de la nappe (FPCB)

		<p>Branchez la nappe au connecteur de la carte mère.</p>
Étape 1		<p>Connectez le câble coaxial supérieur (bleu/blanc) à la carte mère.</p>
		<p>Connectez le connecteur de la batterie à la carte mère.</p> <p>[Attention]</p> <ul style="list-style-type: none">- Veillez à ne pas endommager les composants à proximité.- Veillez à ne pas endommager la batterie (voir « Préparation »).

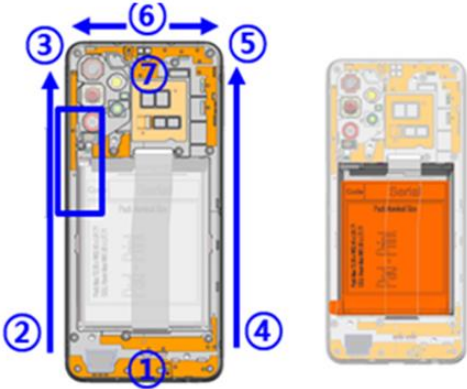

5. Démontage et montage

5-3-7. Montage de la coque arrière

Étape 1		<p>Fixez le cache arrière dans l'ordre suivant : ① bas → ② gauche → ③ haut et gauche → ④ droite → ⑤ haut et droite → ⑥ haut → ⑦ en appuyant au niveau de la caméra frontale → ⑧ et après montage du cache arrière, vérifiez que la touche latérale fonctionne correctement.</p>
---------	---	---

5. Démontage et montage

5-3-8. Montage de la vitre arrière

Étape 1		<ul style="list-style-type: none">- Après avoir retiré l'intercalaire transparent de l'adhésif, fixez l'intercalaire vert de manière à faire coïncider les 8 trous et le trou de vis arrière.- Lissez délicatement l'adhésif noir qui a été appliqué afin de vous assurer qu'il est parfaitement fixé.- Retirez le film de protection.
		<p>Fixez la vitre arrière sur l'appareil, puis appuyez délicatement le long des bords de l'appareil avec la main.</p> <ul style="list-style-type: none">- Avant de fixer la vitre arrière, assurez-vous qu'il n'y a absolument aucune vis, pièces diverses ou corps étrangers à l'intérieur de l'appareil (au niveau la batterie, de la carte mère, etc.).

5. Démontage et montage

5-3-9. Montage du compartiment pour carte SIM

Étape 1	 <p>Compartiment pour</p>	Insérez le compartiment de la carte SIM.
Fin		Une fois la dernière étape terminée, veillez à ce qu'il n'y ait aucune anomalie.

6. Test de qualité

6. Samsung Members

Afin de garantir une utilisation des produits en toute sécurité, il est recommandé de réaliser des tests via Samsung Members après la réparation. Si les résultats des tests révèlent des anomalies ou qu'un autre dysfonctionnement se produit suite à la réparation, veuillez consulter un centre de service après-vente Samsung pour connaître la marche à suivre.

Tout dysfonctionnement provoqué par votre réparation pourrait inclure des frais de réparation supplémentaires.

✘ À des fins d'amélioration de l'appareil, l'application Samsung Members peut mettre à jour l'interface utilisateur et les fonctions sans préavis.

✓ Conseil

Formuler une demande concernant un produit ou envoyer votre opinion nécessite de vous connecter avec un compte Samsung.

6-1. Vérifications automatiques

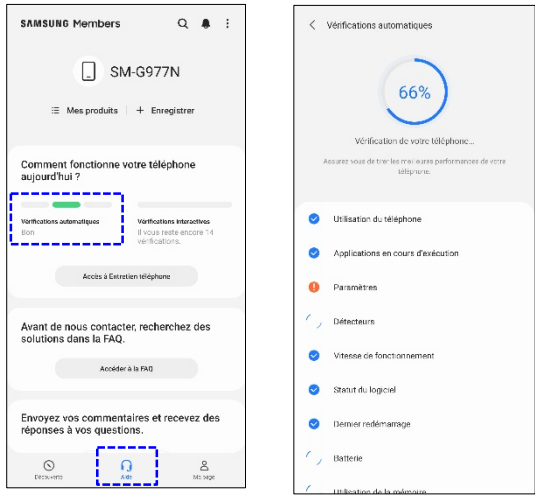
Étape 1		<p>Lancez Samsung Members.</p> <p>Il se peut que vous soyez obligé(e) de télécharger l'application « Samsung Members » depuis le « Galaxy Store » ou le « Play Store ».</p>
Étape 2		<p>Appuyez sur « Aide », puis sur « Vérifications automatiques ».</p> <p>Samsung Members vérifiera automatiquement votre appareil.</p>

6. Test de qualité

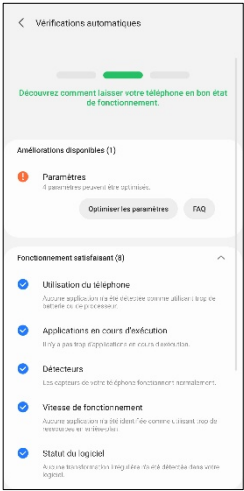
Étape 3		<p>Vérifiez le résultat du test.</p> <ol style="list-style-type: none">1. Couleur bleu (coche) : Aucun problème identifié2. Couleur rouge (point d'exclamation) : Une nouvelle vérification s'impose <p>- Suivez les instructions de l'application.</p>
---------	---	--

6. Test de qualité

6-2. Vérifications interactives

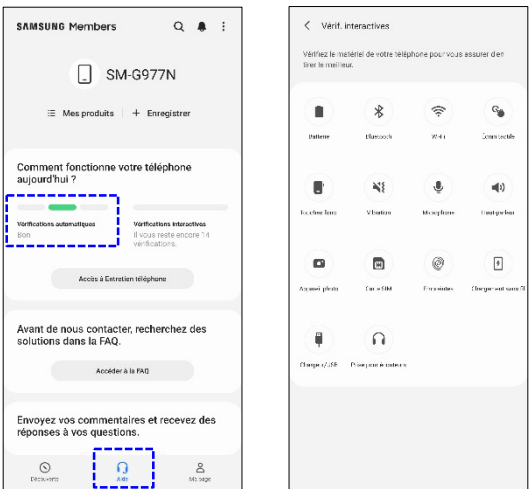
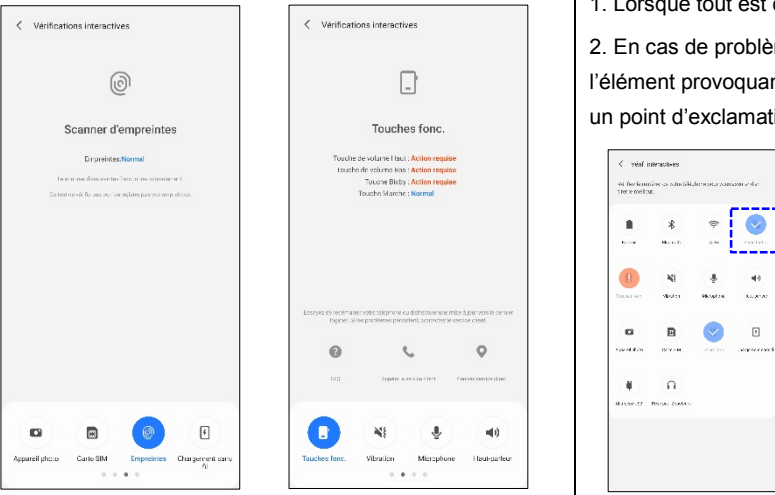
<p>Étape 1</p>		<p>Lancez Samsung Members</p> <p>Vous devez vous connecter</p>
<p>Étape 2</p>		<p>Appuyez sur « Aide » puis sélectionnez les éléments à tester.</p>
<p>Étape 3</p>		<ol style="list-style-type: none"> 1. Lorsque tout est correct, seul « Normal » apparaît. 2. En cas de problème, des solutions sont affichées en bas et l'élément provoquant le problème est affiché avec un cercle rouge et un point d'exclamation sur l'écran des vérifications interactives.

Les informations confidentielles et propriétaires contenues dans le présent guide de réparation peuvent être modifiées sans préavis.

La diffusion, la transmission ou le non-respect de tout contenu ou de toute donnée du présent document sans l'autorisation écrite de Samsung sont strictement interdits.

6. Test de qualité

6-3. Description des éléments testés

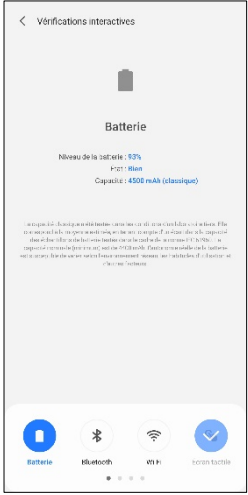
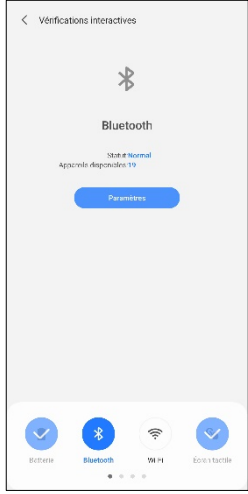
<p>Batterie</p>		<ol style="list-style-type: none">1. Objectif : vérifier le statut de la batterie.2. Comment vérifier : Automatique<ul style="list-style-type: none">- Samsung Members examine les valeurs de la batterie et les analyse.3. Informations fournies<ul style="list-style-type: none">- Autonomie de la batterie : niveau de la batterie indiqué sous forme de pourcentage.- Durée de vie : statut de la durée de vie de la batterie (mesuré d'après les valeurs complètes de la batterie)- Capacité : capacité de la batterie- Mise en charge : statut de la source de chargement (affiché uniquement lorsque l'appareil est raccordé au chargeur)
<p>Bluetooth</p>		<ol style="list-style-type: none">1. Objectif : vérifier si la fonction Bluetooth peut rechercher d'autres appareils Bluetooth.2. Avant le diagnostic<ul style="list-style-type: none">- Activez le Bluetooth.- Préparez l'autre appareil Bluetooth.3. Comment vérifier : automatique<ul style="list-style-type: none">- Samsung Members essaiera de rechercher d'autres appareils Bluetooth.- Le nombre d'appareils détectés sera affiché.4. Informations fournies<ul style="list-style-type: none">- Statut : si l'appareil peut rechercher un autre appareil Bluetooth normalement, le statut sera « Normal ».- Appareils disponibles : Le nombre d'appareils détectés5. Pour un test plus précis :<ul style="list-style-type: none">- Vérifiez que le Bluetooth est activé.- Vérifiez que le Bluetooth des autres appareils est également activé.

6. Test de qualité

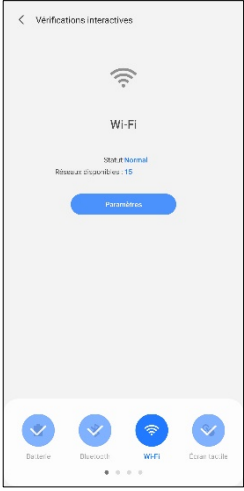
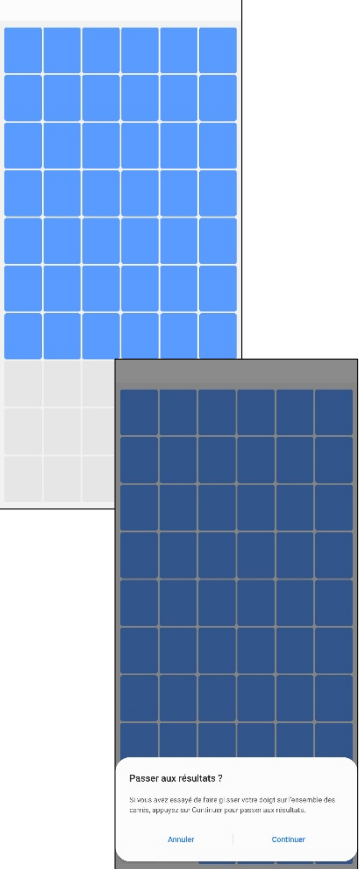
<p>Wi-Fi</p>		<ol style="list-style-type: none">1. Objectif : vérifier si la fonction Wi-Fi peut détecter d'autres routeurs Wi-Fi.2. Avant le diagnostic<ul style="list-style-type: none">- Activez le Wi-Fi.- Préparez un routeur Wi-Fi.3. Comment vérifier : Automatique<ul style="list-style-type: none">- Samsung Members essaiera de rechercher les routeurs Wi-Fi situés à proximité.- Le nombre de routeurs Wi-Fi détectés sera affiché.4. Informations fournies<ul style="list-style-type: none">- Statut : si l'appareil peut rechercher d'autres routeurs Wi-Fi normalement, le statut sera « Normal ».- Appareils disponibles : le nombre d'appareils détectés5. Pour un test plus précis :<ul style="list-style-type: none">- Vérifiez que le Wi-Fi est activé.- Vérifiez que les routeurs Wi-Fi fonctionnent normalement.
<p>Écran tactile</p>		<ol style="list-style-type: none">1. Objectif : vérifiez que toutes les zones de l'Écran tactile fonctionnent normalement.2. Vérification<ul style="list-style-type: none">- Appuyez sur ou faites glisser tous les rectangles d'un écran de test avec votre doigt.- Si l'écran tactile reconnaît votre doigt normalement, le rectangle devient bleu.3. Pour un test plus précis :<ul style="list-style-type: none">- Effacez l'écran et réessayez.- Si vous portez des gants, retirez-les et réessayez. <p>※ La FAQ qui apparaît en cas d'échec contient plus d'informations.</p>

6. Test de qualité

<p>S Pen</p>		<ol style="list-style-type: none">1. Objectif : vérifiez que toutes les zones du S Pen fonctionnent normalement (y compris les commandes aériennes).2. Vérification<ol style="list-style-type: none">1) Appuyez sur ou faites glisser tous les rectangles d'un écran de test avec le S Pen.<ul style="list-style-type: none">- Si l'écran tactile reconnaît votre doigt normalement, le rectangle devient bleu.2) Déplacez le S Pen de A à B en le maintenant à une distance de 1 cm de l'écran. (Test de commande aérienne)<ul style="list-style-type: none">- Un cercle bleu se déplace en suivant le mouvement du S Pen3. Pour un test plus précis :<ul style="list-style-type: none">- Effacez l'écran et réessayez. <p>✘ La FAQ qui apparaît en cas d'échec contient plus d'informations.</p> <p>✘ Ce test est uniquement disponible pour la série Note.</p>
<p>Touches fonc.</p>		<ol style="list-style-type: none">1. Objectif : vérifier que les touches fixes fonctionnent normalement.2. Vérification<ul style="list-style-type: none">- Appuyez sur les touches en suivant des instructions à l'écran.3. Pour un test plus précis :<ul style="list-style-type: none">- Effacez et réessayez.



Les informations confidentielles et propriétaires contenues dans le présent guide de réparation peuvent être modifiées sans préavis.

La diffusion, la transmission ou le non-respect de tout contenu ou de toute donnée du présent document sans l'autorisation écrite de Samsung sont strictement interdits.

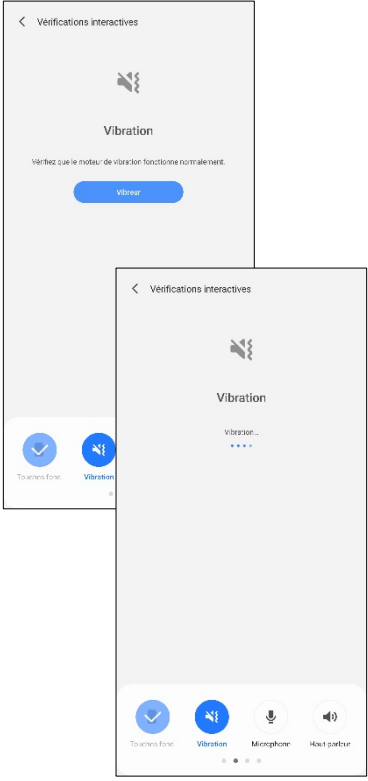
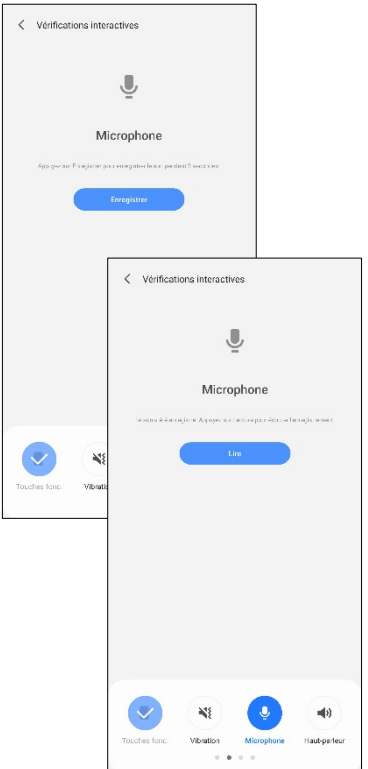
6. Test de qualité

<p>Vibration</p>		<ol style="list-style-type: none">1. Objectif : vérifier que le moteur du vibreur fonctionne normalement.2. Vérification<ol style="list-style-type: none">1) Appuyez sur « Vibration » sur l'écran de test des vibrations.2) Une vibration est émise.3) Si vous sentez la vibration normalement, appuyez sur « Oui ».
<p>Microphone</p>		<ol style="list-style-type: none">1. Objectif : vérifier que le microphone fonctionne normalement.2. Vérification<ol style="list-style-type: none">1) Appuyez sur « Enregistrer » sur l'écran de test du microphone.2) Enregistrez-vous.3) Une fois l'enregistrement terminé, appuyez sur « Lire ».4) Si vous entendez ce que vous avez enregistré normalement, appuyez sur « Oui ».3. Pour un test plus précis :<ul style="list-style-type: none">- Si vous n'entendez pas l'enregistrement, réessayez après avoir augmenté le volume « Volume des médias ».

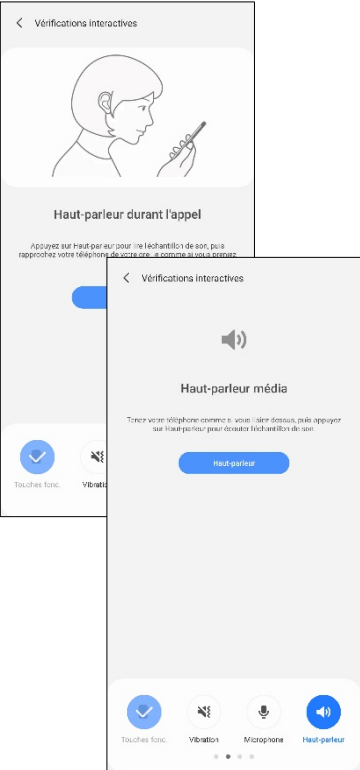
6. Test de qualité

<p>Haut-parleur</p>		<ol style="list-style-type: none">1. Objectif : vérifier que le haut-parleur et le récepteur fonctionnent normalement.2. Vérification<ol style="list-style-type: none">1) Appuyez sur « Haut-parleur » sur l'écran de test du haut-parleur d'appel.2) Si vous entendez la musique, appuyez sur « Oui ».3) Appuyez sur « Haut-parleur » sur l'écran de test du haut-parleur de média.4) Si vous entendez la musique, appuyez sur « Oui ».3. Pour un test plus précis :<ul style="list-style-type: none">- Si vous n'entendez pas la musique, réessayez après avoir augmenté le volume.
<p>Appareil photo</p>		<ol style="list-style-type: none">1. Objectif : vérifier que les objectifs avant et arrière fonctionnent normalement.2. Vérification<ol style="list-style-type: none">1) Appuyez sur la touche Appareil photo pour tester l'objectif arrière.<ul style="list-style-type: none">- La photo prise sera affichée.2) Appuyez à nouveau sur la touche Appareil photo pour tester l'objectif avant.<ul style="list-style-type: none">- La photo prise sera affichée.3. Pour un test plus précis :<ul style="list-style-type: none">- Vérifiez que l'appareil photo n'est pas masqué par un corps étranger, un boîtier ou une protection en vinyle.

6. Test de qualité

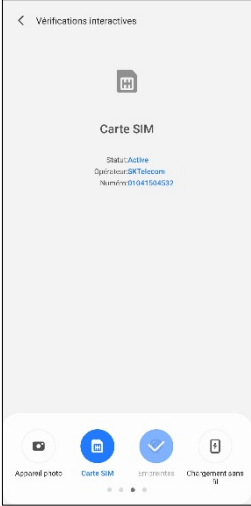
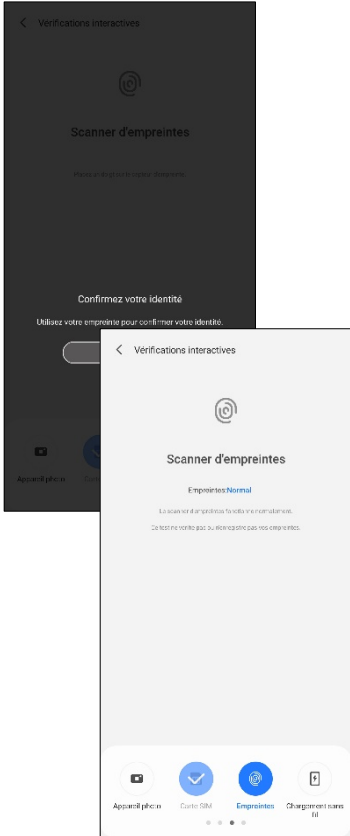
<p>Carte SIM</p>		<ol style="list-style-type: none"> 1. Objectif : vérifier que la carte SIM fonctionne normalement. 2. Comment vérifier : Automatique <ul style="list-style-type: none"> - Samsung Members lit les informations de la carte SIM. 3. Informations fournies <ul style="list-style-type: none"> - Statut : statut de la carte SIM. - Fournisseur de service : opérateur du réseau de la carte SIM. - Numéro : N° de téléphone 4. Pour un test plus précis : <ul style="list-style-type: none"> - Veuillez essayer après avoir sorti le compartiment pour carte SIM et remis la carte SIM en place. - Si possible, réessayez avec une autre carte SIM.
<p>Empreintes</p>		<ol style="list-style-type: none"> 1. Objectif : vérifier que le scanner d'empreinte fonctionne normalement. 2. Vérification <ul style="list-style-type: none"> - Placez votre doigt sur l'écran de test du lecteur d'empreinte. - Samsung Members vérifiera que votre empreinte est reconnue. ※ Il est également possible de réaliser ce test avec une empreinte qui n'est pas enregistrée dans l'appareil. 3. Pour un test plus précis : <ul style="list-style-type: none"> - Effacez l'écran et réessayez. ※ La FAQ qui apparaît en cas d'échec contient plus d'informations.

6. Test de qualité

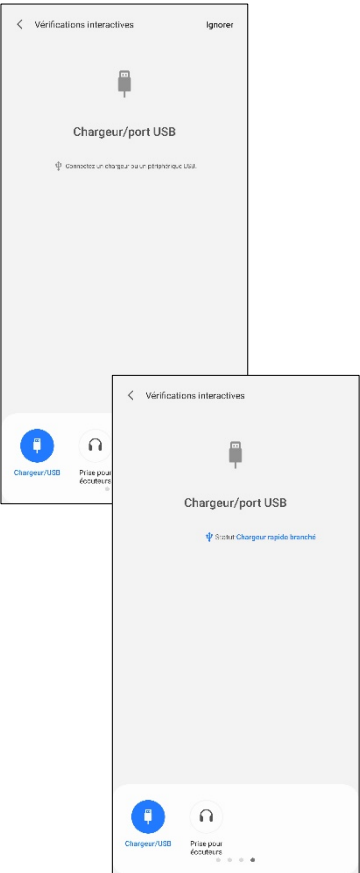
<p>Iris</p>		<ol style="list-style-type: none">1. Objectif : vérifier que la reconnaissance d'iris fonctionne normalement.2. Vérification<ol style="list-style-type: none">1) Enregistrez votre iris dans les réglages biométriques et de sécurité.2) Ouvrez l'écran de test de l'iris et scannez votre iris. <p>✘ Ce test est disponible uniquement pour les appareils disposant d'un scanner d'iris.</p>
<p>Chargeur /port USB</p>		<ol style="list-style-type: none">1. Objectif : vérifier que le port reconnaît le chargeur et le câble USB normalement.2. Vérification<ol style="list-style-type: none">1) Ouvrez l'écran de test du Chargeur/port USB2) Branchez le chargeur ou le câble USB.3) Vérifiez que le statut est correct.3. Pour un test plus précis :<ul style="list-style-type: none">- Le câble USB doit être raccordé au PC ou au chargeur. (Un câble USB indépendant ne peut pas être reconnu.)- Si possible, réessayez avec un autre chargeur authentique Samsung.

Les informations confidentielles et propriétaires contenues dans le présent guide de réparation peuvent être modifiées sans préavis.

La diffusion, la transmission ou le non-respect de tout contenu ou de toute donnée du présent document sans l'autorisation écrite de Samsung sont strictement interdits.

6. Test de qualité

Capteur cardiaque		<ol style="list-style-type: none">1. Objectif : vérifier que le capteur de fréquence cardiaque fonctionne.2. Comment vérifier : automatique<ul style="list-style-type: none">- Samsung Members vérifiera le fonctionnement du capteur de fréquence cardiaque. <p>※ Ce test est disponible uniquement pour les appareils disposant d'un capteur de fréquence cardiaque.</p>
Prise pour écouteurs		<ol style="list-style-type: none">1. Objectif : vérifier que la prise casque reconnaît le casque normalement.2. Vérification<ul style="list-style-type: none">- Connectez les écouteurs.3. Pour un test plus précis :<ul style="list-style-type: none">- Si possible, essayez un casque ou des écouteurs authentiques Samsung.

6. Test de qualité

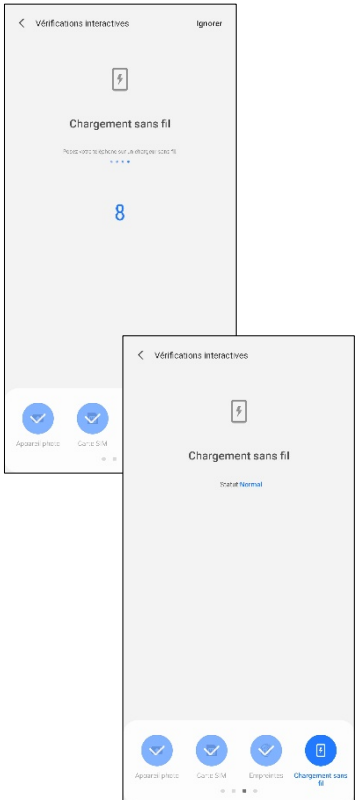
<p>Chargement sans fil</p>		<ol style="list-style-type: none">1. Objectif : vérifier que le Chargement sans fil fonctionne.2. Avant le diagnostic<ul style="list-style-type: none">- Préparez le chargeur sans fil.3. Vérification<ul style="list-style-type: none">- Placez l'appareil sur un chargeur sans fil.4. Pour un test plus précis :<ul style="list-style-type: none">- Si possible, réessayez avec un chargeur authentique Samsung.
----------------------------	--	--

A32_5G BLOCK Diagram

**SAMSUNG
CONFIDENTIAL**

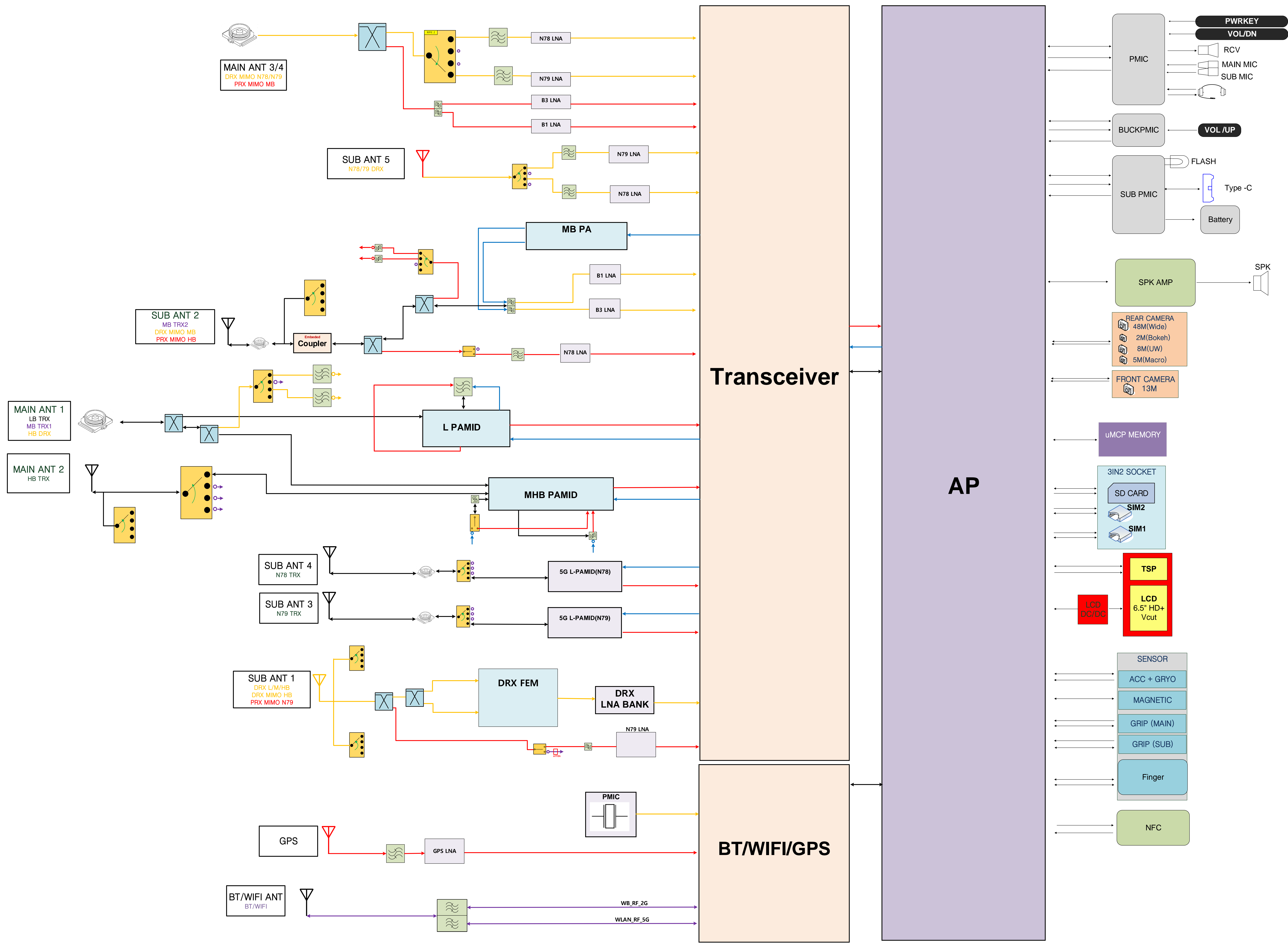

SAMSUNG