

SINGER 740/760

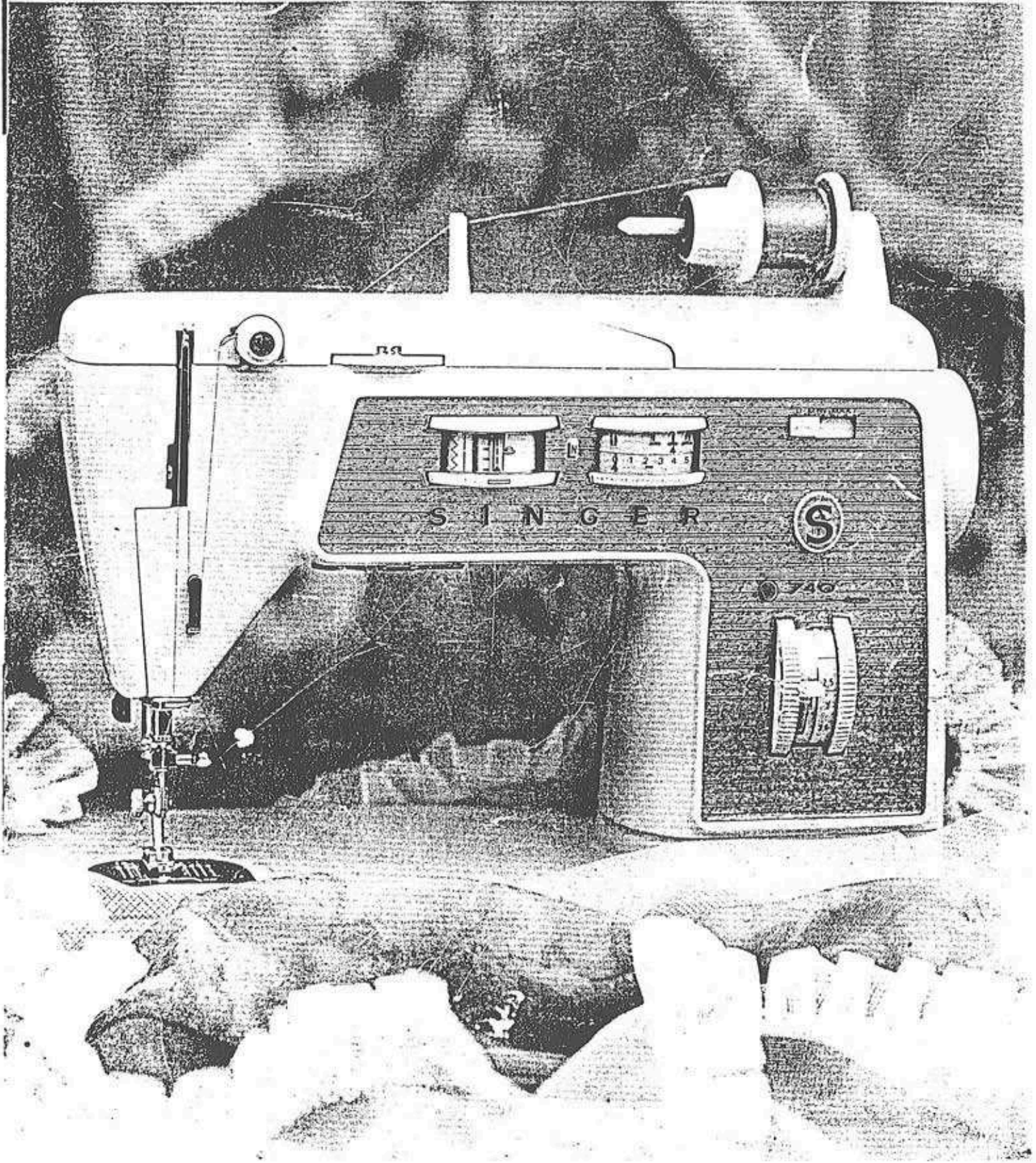

Pour se préparer à coudre

Principaux éléments · Accessoires · Branchement de la machine ·
Choix du fil et de l'aiguille · Enfilage · Remplissage de la canette

Point droit

Couture résistante · Piqûre réversible · Accessoires pour ouvrages particuliers ·
Changement de la plaque à aiguille et du pied · Faufilage rapide · Point de chaînette

Point zig-zag

Cames incorporées · Point bourdon · Cames interchangeable simples

Couture avec cames doubles

Utilisation des différents points · Dessins combinés

Boutonnères et boutons

Boutonnères automatiques · Boutonnères deux-temps · Pose des boutons

Pied double entraînement

Pour les tissus » difficiles à travailler «

Couture professionnelle

Conseils pour la couture des tissus spéciaux · Arrêts tailleur · Pose de fermeture à
glissière · Coutures gansées · Pincés à un fil · Ourlets au point caché ·
Point extensible · Reprise · Usages pratiques du point de chaînette

Points décoratifs

Point à jour turc · Incrustation de dentelle · Ouvrage à fil tiré · Assemblage à jour ·
Nid d'abeille · Monogrammes et motifs · Broderie à main levée · Applications ·
Piqûre avec aiguille jumelée

Piqûre avec bras libre

Entretien

Nettoyage de la machine · Enlèvement des couvercles, du support de canette et de l'ampoule
Remise en place de la plaque glissière · Pédale
N'oubliez pas – Sommaire des réglages à effectuer · Que faire si ·
Tableau des mensurations personnelles · **Index**

740/760 SINGER Magique à coudre Super-automatique

Permettez-nous de vous féliciter!

Vous allez découvrir le plaisir de la couture créative avec votre nouvelle magique à coudre.

Vous apprécierez:

- la simplicité des cadrans de contrôle – grâce auxquels vous déterminerez aisément la longueur, la largeur, le modèle du point ainsi que le degré de pression et de tension.
- la souplesse de votre nouvelle machine qui exécute des points extensibles, d'autres qui ne le sont pas... des points permanents solides et des points provisoires faciles à défaire... des points de bâti, de reprise, de broderie.
- la possibilité d'assembler tous les tissus modernes particulièrement difficiles à coudre, grâce au pied double entraînement, une exclusivité SINGER.
- et naturellement, la facilité de remplissage de la canette grâce à la touche magique, de confection de boutonniers automatique, et tant d'autres opérations encore!
- Parmi les nombreuses caractéristiques SINGER qui vous offrent ce nouveau plaisir de coudre, citons:
- les cames directrices doubles qui produisent automatiquement un point droit extensible pour le tricot et les autres tissus extensibles, qui permettent également des

modèles de points combinés ainsi que la piqûre des ourlets.

- l'entraînement du tissu par simple contact qui préserve les tissus les plus fragiles.
- le faufilage rapide pour la préparation accélérée des essayages avant montage des vêtements.
- les pieds à enclenchement direct faciles à retirer et à remettre en place.
- les cames incorporées et les cames interchangeables qui permettent une gamme presque illimitée de modèles de points pratiques et ornementaux.
- le pince-aiguille à sens unique qui empêche de fixer l'aiguille à l'envers.
- les plaques à aiguille magnétiques qui se soulèvent et se dégagent aisément.

En parcourant cette brochure, vous découvrirez comment ces caractéristiques, parmi tant d'autres vous faciliteront le maniement de la machine et vous permettront de magnifiques résultats.

Profitez donc de ce nouveau plaisir de coudre!

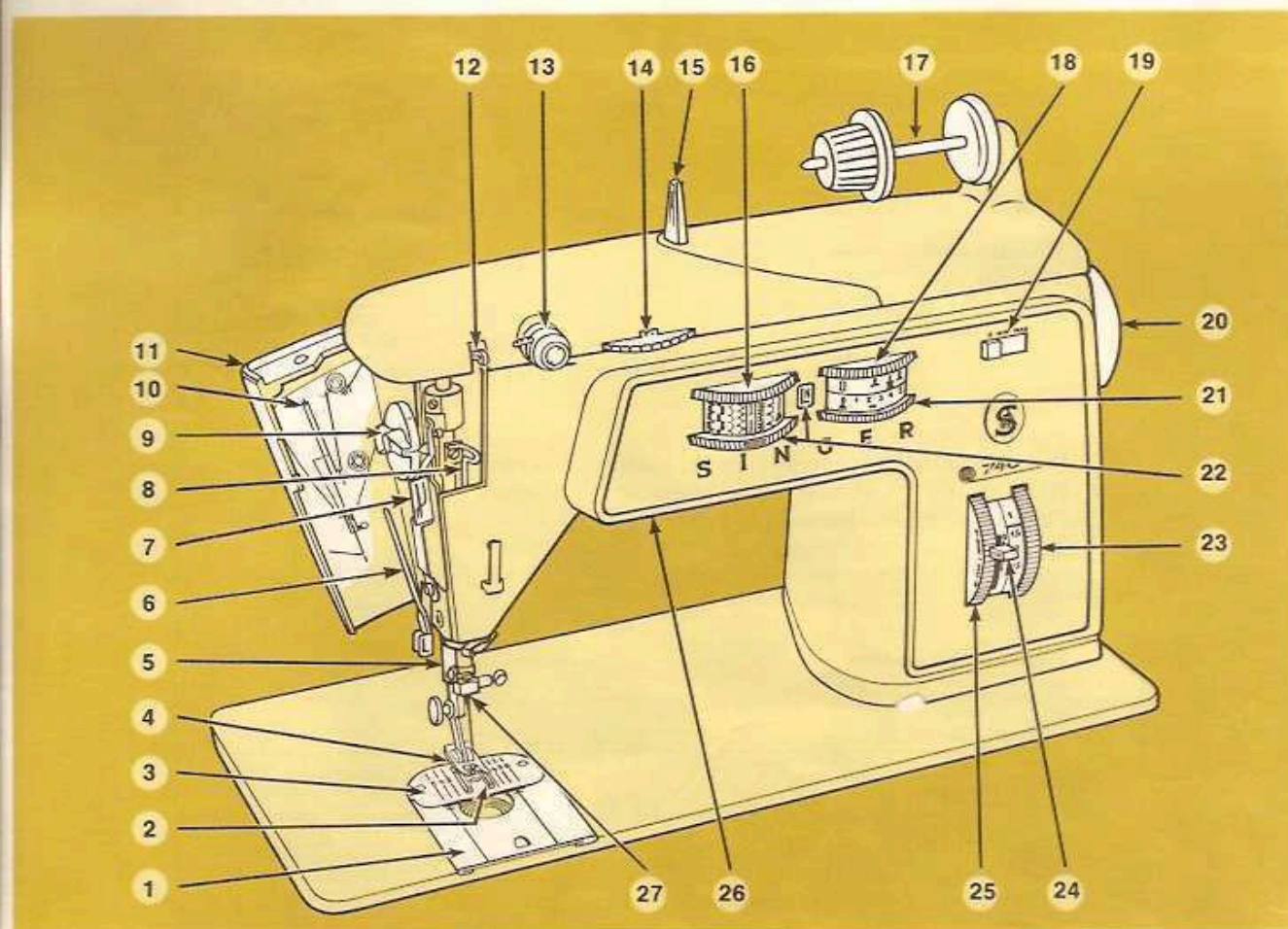

Pièces principales

Illustrations de la page de gauche

- 1 Plaque glissière transparente
- 2 Griffes d'entraînement par « simple contact »
- 3 Plaque à aiguille magnétique
- 4 Pied à enclenchement direct
- 5 Coupe-fil incorporé
- 6 Levier magique pour boutonnières automatiques
- 7 Enfile-aiguille
- 8 Guide-fil point de chaînette
- 9 Régulateur du pied presseur
- 10 Tableau d'enfilage
- 11 Plaque de face
- 12 Releveur de fil à fente
- 13 Bloc tension du fil d'aiguille
- 14 Cadran de tension du fil d'aiguille
- 15 Guide-fil supérieur à fente
- 16 Sélecteur de modèle de point
- 17 Porte-bobine
- 18 Sélecteur de position de l'aiguille
- 19 Interrupteur moteur et lampe à deux vitesses
- 20 Volant à main
- 21 Sélecteur de largeur de point
- 22 Sélecteur et cadran indicateur de boutonnière
- 23 Sélecteur de longueur de point
- 24 Levier de marche arrière
- 25 Contrôle d'équilibrage de point
- 26 Lampe incorporée
- 27 Pince-aiguille à sens unique

Illustrations ci-contre

- 28 Touche magique pour remplissage de canette
- 29 Loquet de canette
- 30 Canette transparente
- 31 Levier du pied presseur
- 32 Couvercle du bras
- 33 Voyant de départ de modèle de point
- 34 Porte cames
- 35 Ejecteur de came
- 36 Schémas de remplissage de la canette et d'exécution des boutonnières automatiques
- 37 Rhéostat

Pour la machine 760 seulement:

- 38 Plateau amovible
- 39 Bouton de dégagement du plateau

Pour retirer le plateau, presser sur le bouton 39 qui le libère et le faire glisser vers la gauche.

Pour remettre le plateau, aligner les trois broches du plateau en face des orifices correspondants de la machine. Pousser le plateau vers la droite jusqu'à ce qu'il se verrouille en position.

Afin de vous faire bénéficier des derniers progrès techniques dans le domaine de la couture, la C^{ie} SINGER se réserve le droit de modifier les caractéristiques de cette machine ou de ses accessoires.

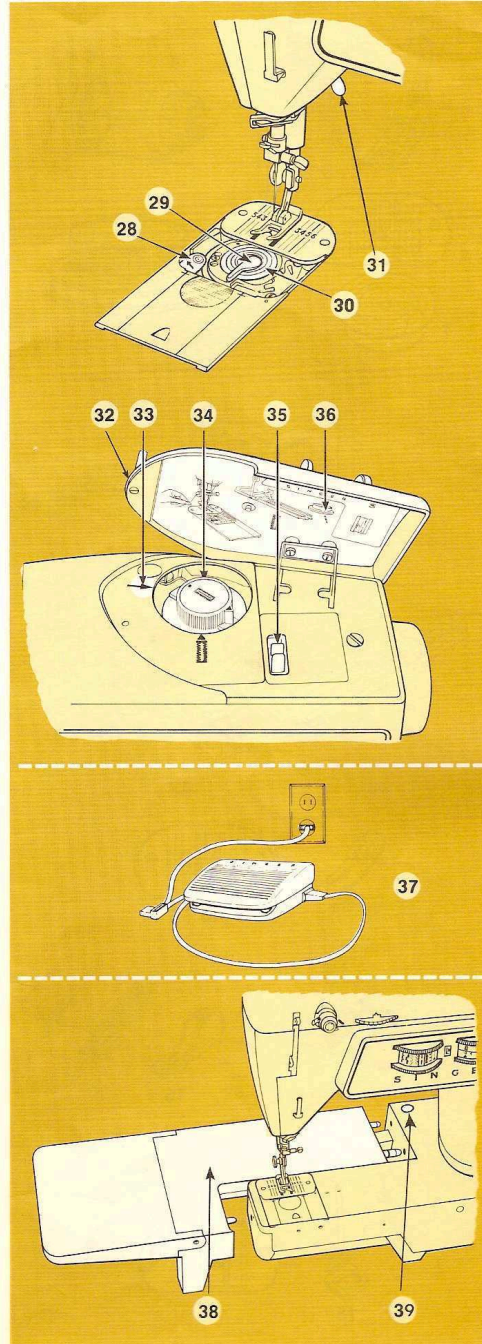

Pour se préparer à coudre

Point droit

Point zig-zag

Couture avec cames doubles

Boutonnières et boutons

Pied double entraînement

Couture professionnelle

Points décoratifs

Piqûre avec bras libre

Entretien

Accessoires de la machine

Tous les accessoires mentionnés dans cette brochure ne sont pas nécessairement fournis avec la machine. Vous pourrez, éventuellement, vous les procurer dans tous les magasins SINGER.

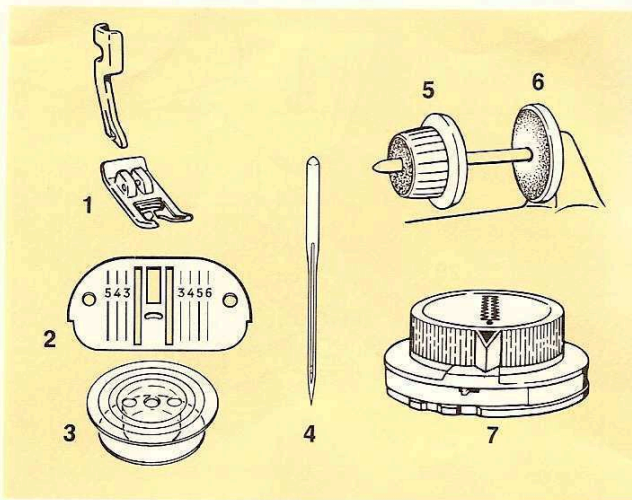

Attention: Il est recommandé de fermer l'interrupteur moteur et lampe avant de changer l'aiguille, les pieds ou les plaques à aiguilles, ou lorsque la machine n'est pas utilisée. Ainsi, la machine ne pourra démarrer accidentellement, en appuyant par inadvertance sur le rhéostat.

Vous pourrez réaliser la plupart des travaux de couture avec les accessoires livrés sur la machine, qui sont:

1 Pied universel à enclenchement direct

2 Plaque à aiguille universelle

Ces deux accessoires peuvent être utilisés pour le point droit et le point zig-zag. Pour les remplacer en vue d'un ouvrage particulier, voir en page 14.

3 Canette transparente

4 Aiguille No 14 Catalogue 2020

5 Etrier de bobine

6 Coussinet à bobine

7 Came boutonnière

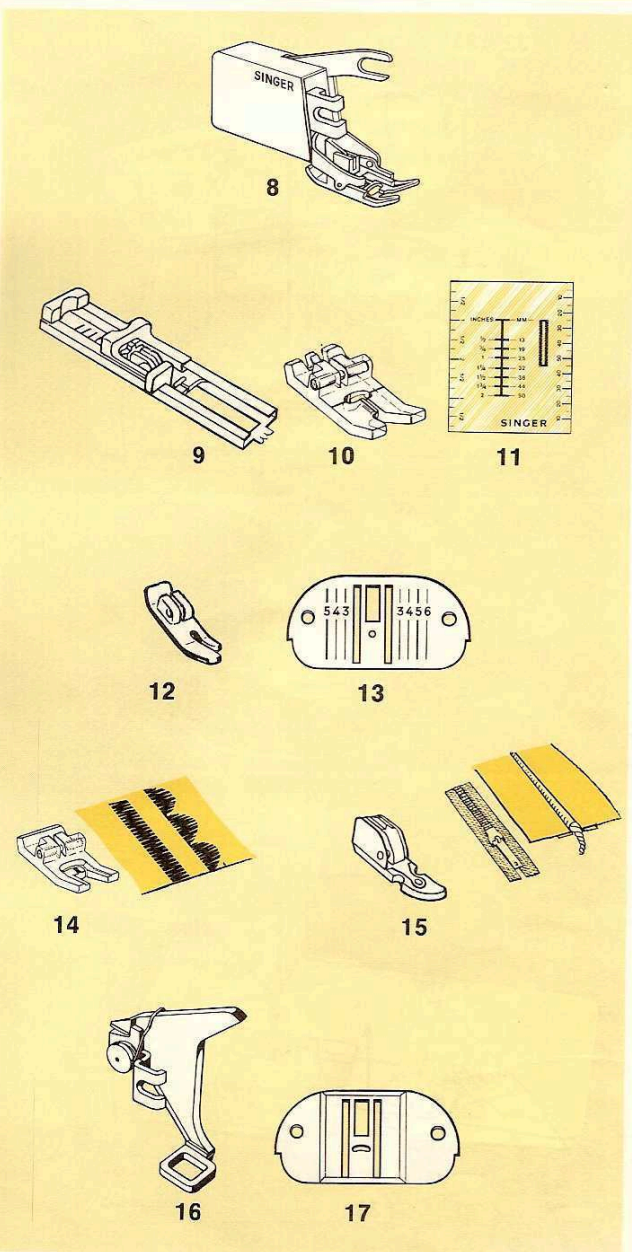

La boîte d'accessoires contient les pièces suivantes:

8 Pied double entraînement, pied spécial pour les tissus difficiles à entraîner – voir page 35.

9 Pied boutonnières automatiques à enclenchement direct.

10 Pied à enclenchement direct pour boutonnières à deux-temps.

11 Gabarit de boutonnières.

Voir, page 26, les instructions concernant les boutonnières.

12 Pied à enclenchement direct pour point droit.

13 Plaque à aiguille pour point droit.

Utiliser ces deux derniers accessoires quand le tissu ou le travail requiert un contrôle précis – voir page 14.

14 Pied spécial à enclenchement direct.

A utiliser avec la plaque à aiguille universelle pour tous les points bourdon et décoratifs – voir page 20.

15 Pied ganseur à enclenchement direct pour pose de fermeture à glissière et coutures gansées – voir page 40.

16 Pied repriseur pour reprise et broderie.

17 Plaque couvre-griffe.

Ces deux dernières pièces sont utilisées pour la reprise et la broderie – voir pages 46 et 51.

18 Guide pour ourlet à point caché – voir page 42.

19 Guide-droit – voir page 12.

20 Broche à bobine amovible supportant une deuxième bobine de fil pour la couture avec aiguille jumelée – voir page 53.

21 Six cames directrices simples.

22 Huit cames directrices doubles pour couture fonctionnelle et points ornementaux – voir pages 22 et 23.

23 Plaque à aiguille, et

24 Couvercle du support de canette pour point de chaînette – voir page 17.

25 Découvrit, pour défaire les coutures et ouvrir les boutons.

26 Petit étrier de bobine, voir page 8.

27 Boîte d'aiguilles renfermant:

1 aiguille No 11, Catalogue 2020.

1 aiguille No 16, Catalogue 2020.

1 aiguille jumelée No 14, Catalogue 2028.

2 aiguilles à bande jaune No 14, Catalogue 2045 pour tissus synthétiques et à mailles.

Cette machine utilise des aiguilles No 9 à 18.

28 Brosse pour le nettoyage de la machine.

29 Tournevis pour régler la tension du support de canette – voir page 21.

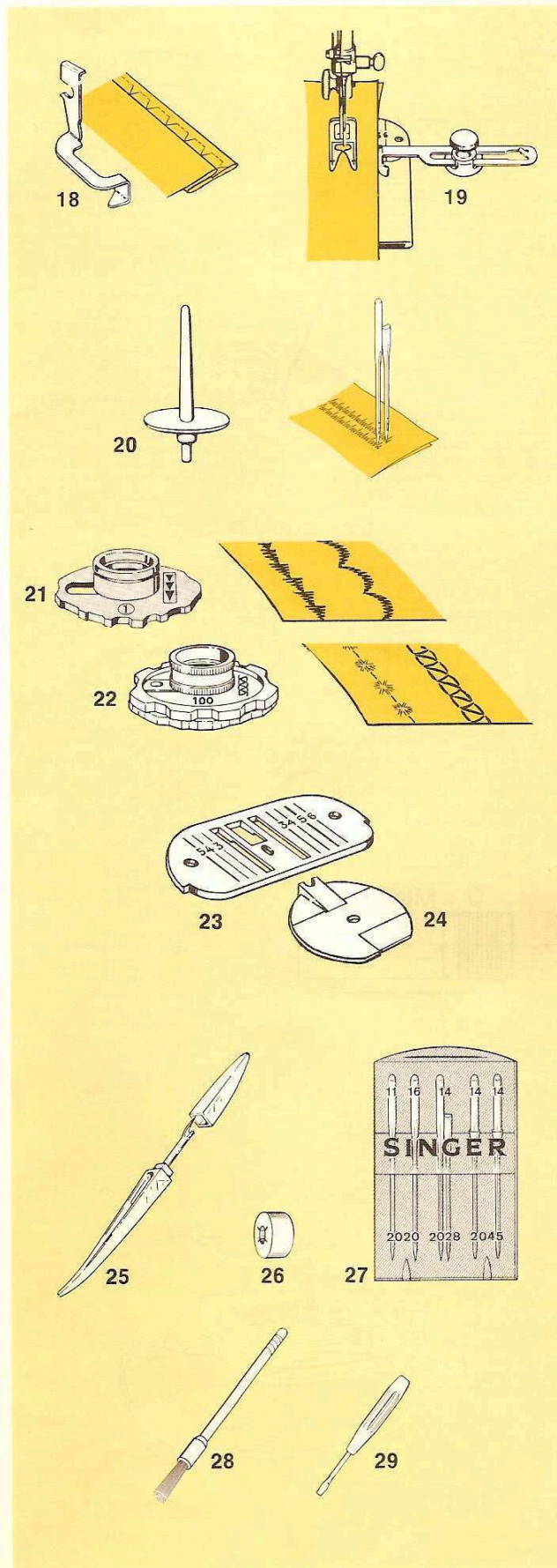

Point droit

Point zig-zag

Couture avec cames doubles

Boutonnieres et boutons

Pied double entraînement

Couture professionnelle

Points décoratifs

Piqûre avec bras fibre

Entretien

Branchement de la machine

Sélection et contrôle de la vitesse

Les instructions pour le fonctionnement à l'aide de la pédale sont indiquées page 58

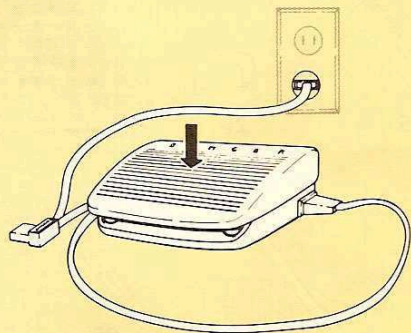
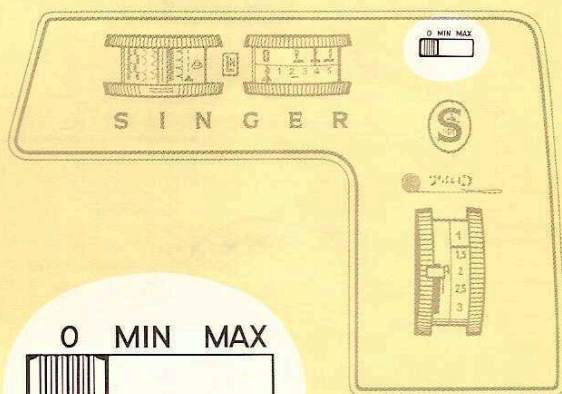
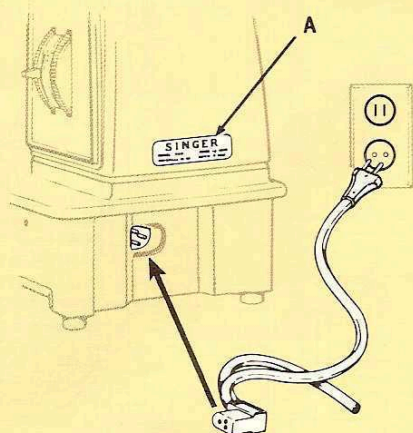

Branchement

Avant de brancher la machine, assurez-vous que les caractéristiques du moteur (voltage-périodes), indiquées sur la plaque signalétique **A**, correspondent à celles du compteur électrique.

Branchement de la machine bi-tension 127/220 volts

Si la machine est en bi-voltage, veillez à placer le commutateur sur le voltage correct, de la façon suivante:

en 127 volts: amenez le bouton strié en position haute

en 220 volts: amenez le bouton strié en position basse

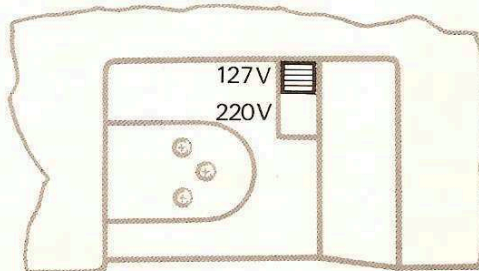

Choix et réglage de la vitesse

Pour mettre sous tension le moteur et la lampe, et pour déterminer le réglage de la vitesse, pousser l'interrupteur vers le réglage choisi.

- Le réglage **MIN** permet un contrôle précis à vitesse lente. Utiliser ce réglage pour les ouvrages particuliers tels que la confection de boutonnières, qui exigent un contrôle minutieux, et pour toutes les piqûres nécessitant l'usage de cames doubles.
- Le réglage **MAX** permet l'usage à plein rendement de la machine. Il est utilisé pour les coutures longues, droites, pour les tissus faciles à travailler et pour la couture courante où l'on a besoin de varier la vitesse.

Attention: Il est recommandé de toujours fermer l'interrupteur moteur et lampe pour changer d'aiguille, de pied ou de plaque à aiguille, aussi bien qu'avant de ranger la machine. Ainsi, la machine ne pourra démarrer accidentellement, en appuyant par inadvertance sur le rhéostat.

Fonctionnement de la machine

Pour actionner la machine, appuyer le pied sur le rhéostat. Plus on appuiera, plus la machine piquera rapidement, dans la limite de vitesse choisie.

Pour arrêter la machine, lâcher la pression sur le rhéostat.

Choix du fil et de l'aiguille

Changement d'aiguille

Le choix de l'aiguille et du fil dépendra du tissu à travailler. Le chas de l'aiguille doit être assez grand pour laisser passer librement le fil – une aiguille trop fine provoquerait la casse du fil.

Le tableau ci-dessous est un guide pratique pour le choix de l'aiguille et du fil. Il faut s'y référer avant de coudre. Sauf indication contraire, utiliser le même fil dans l'aiguille et dans la canette. Pour obtenir de meilleurs résultats, utiliser une aiguille SINGER neuve.

Tableau de tissu, fil, aiguille et longueur de point correspondants*

Tissu	Fil	Aiguille		Longueur de Point Droit (en mm.)
		Grosueur	Type	
Déliçats – tulle, mousseline, dentelle fine, organdi	Fin coton mercerisé. Fil synthétique fin	9**	Cat 2020	1 à 1,5
Légers – batiste, organdi, jersey, voile, taffetas, crêpe, soie, nylon, velours-chiffon, plastiques légers	Coton mercerisé 50. Soie. Fil synthétique	11	Cat 2020	1,5 à 2 (Pour le plastique, 2,5 à 3)
Moyens – guingan, percale, piqué, linon, chintz, faille, velours côtelé fin, tissus pour costumes, tissus à poil, vyniles	Coton mercerisé 50. Fil 40–60. Fil synthétique.	14	Cat 2020	1,5 à 2
Mi-épais – gabardine, tweed, tissus de manteau, tissus d'ameublement	Gros coton mercerisé – fil 40 à 60 – fil synthétique	16	Cat 2020	2 à 2,5
Épais – Tissus pour pardessus, treillis, tissus d'ameublement, toile	Gros coton mercerisé. Coton 20–40.	18	Cat 2020	2,5 à 4
Épais et mi-épais – surpiquages décoratifs au point droit	Cordonnet pour boutonnières***	18	Cat 2020	2 à 4
Tous genres – ourlets à jours décoratifs	Coton mercerisé 50.	18	Cat 2020	D (voir en page 48)
Synthétiques et extensibles – polyester, nylon, jersey, ciré, velours pannée, tissus à mailles	Fil synthétique. Coton mercerisé 50.	14	Cat 2045 Aiguille à bande jaune	1,5 à 2 Point droit seulement (se reporter p. 44 pour points extensibles)
Cuir – daim, chevreau, peau fourrée	Coton mercerisé 50. Fil synthétique	11, 14, 16	Cat 2032	2,5 à 4
Légers et moyens – aiguille jumelée pour piqure décorative	Coton mercerisé 50.	14	Cat 2028 (jumelée)	1 à 3

* Ne s'applique pas au point de chaînette.

** Aiguille No 9 recommandée pour piqure seulement. Pour le remplissage de la canette, utiliser un aiguille de taille supérieure.

*** Employer du coton mercerisé 50 sur la canette.

Remplacement de l'aiguille

Il est recommandé de fermer l'interrupteur moteur et lampe avant de changer l'aiguille.

Cette machine utilise des aiguilles No 9 à 18.

- Pour changer l'aiguille, amener la barre à aiguille **A** jusqu'à sa position la plus haute en tournant vers soi le volant à main.
- Desserrer la vis **B** et retirer l'aiguille.
- Introduire la nouvelle aiguille dans le pince-aiguille **C** à sens unique en plaçant le côté plat du talon à l'arrière. Enfoncer l'aiguille à fond.
- Serrer la vis **B**.

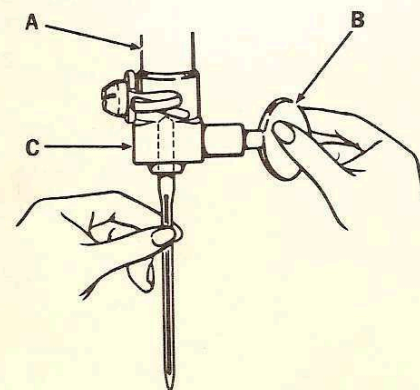

Point droit

Point zig-zag

Couture avec cames doubles

Boutonnières et boutons

Pied double entraînement

Couture professionnelle

Points décoratifs

Piqure avec bras fibre

Entretien

Enfilage de la machine

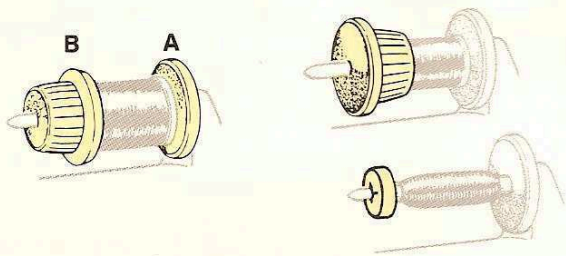

Le coussinet **A** de la bobine doit toujours se trouver dans la position indiquée sur le croquis.

- Placer la bobine de fil sur la broche horizontale. Si la bobine utilisée comporte une fente de freinage, celle-ci devra être placée contre le coussinet de la bobine vers la droite.
- Choisir l'étrier convenable, adapté au type et au diamètre de bobine utilisée. Le diamètre de l'étrier devra toujours être supérieur à celui de la bobine elle-même.
- Appuyer fermement l'étrier contre la bobine.

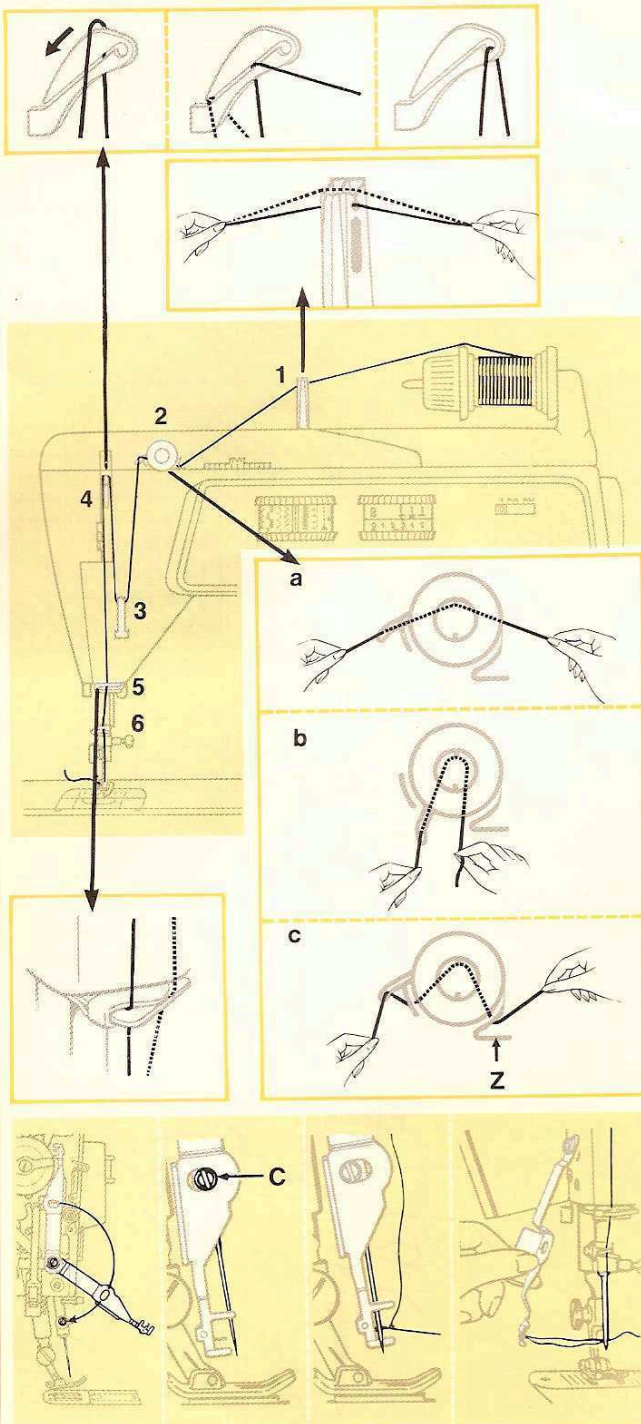

- Soulever le pied presseur et s'assurer que l'aiguille est en position haute.
- Introduire le fil dans le guide-fil supérieur **1**.
- Enfiler le bloc tension du fil d'aiguille: passer le fil entre les disques, (Figure a). Faire descendre le fil des deux côtés, (Figure b), puis placer l'extrémité droite du fil derrière le guide **Z** (Figure c). Tendre le fil à gauche du tendeur jusqu'au guide-fil **3**.
- Passer le fil à travers les guides-fil **3** à **6** comme indiqué sur le croquis.
- Enfiler l'aiguille d'avant en arrière.

Le tableau d'enfilage à l'intérieur de la plaque de face servira d'aide-mémoire.

Enfilage de l'aiguille à l'aide de l'enfile-aiguille incorporé

- Abaisser le pied et s'assurer que l'aiguille est en position haute. Ouvrir la plaque de face et tirer, en l'abaissant, l'enfile-aiguille pour l'aligner avec l'aiguille.
- Placer l'évidement du support de l'enfile-aiguille sur la vis **C** du pince aiguille, amener le crochet d'enfilage et les guides derrière l'aiguille.
- Tirer vers soi la languette de manière que les guides supérieur et inférieur du crochet chevauchent l'aiguille de chaque côté et que le crochet d'enfilage traverse le chas de l'aiguille. Faire passer le fil à travers le crochet d'enfilage.
- Retirer le crochet du chas de l'aiguille en poussant l'enfile-aiguille doucement en arrière, puis vers la gauche. Libérer le fil du crochet avec précaution et replacer l'enfile-aiguille vers le haut.

Remplissage de la canette

Grâce à la « touche magique » la canette se remplit simplement et rapidement par l'intermédiaire de l'aiguille, sans qu'il soit nécessaire de la sortir de son support. Le changement et le dévidage de la canette sont décrits page 10.

- 1 N'importe quel pied presseur peut être en place sur la machine.
 - 2 Placer le sélecteur de modèle de point en position point droit . Pousser le sélecteur et le tourner à droite ou à gauche jusqu'à ce que le repère soit situé entre les traits rouges. Lâcher le sélecteur.
 - 3 Placer le sélecteur de largeur de point sur la position point droit . Tourner le sélecteur jusqu'à ce que le trait rouge se trouve en regard du repère .
 - 4 Placer le sélecteur de position d'aiguille au centre : Tourner le sélecteur jusqu'à ce que le trait rouge soit en regard du repère .
- Soulever le pied presseur pour supprimer la tension du fil d'aiguille. Relever l'aiguille jusqu'à sa position la plus haute en tournant vers soi le volant à main. **S'assurer que la canette est bien vide.**
- 5 Pousser vers la gauche la touche magique.
 - 6 Enrouler le fil autour de la vis du pied et le maintenir fermement.

- 7 Placer l'interrupteur sur **MIN** et faire démarrer la machine.
- Casser l'extrémité du fil après quelques tours d'enroulement.
 - Remplir la quantité de fil désirée. Les cercles marqués sur la canette indiquent approximativement la quantité de fil Mercerisé 50 (voir croquis). **Ne pas remplir la canette au-delà du cercle marqué A.**

- 8 Refermer la plaque glissière.

La couture avec une canette nouvellement remplie est décrite page 12.

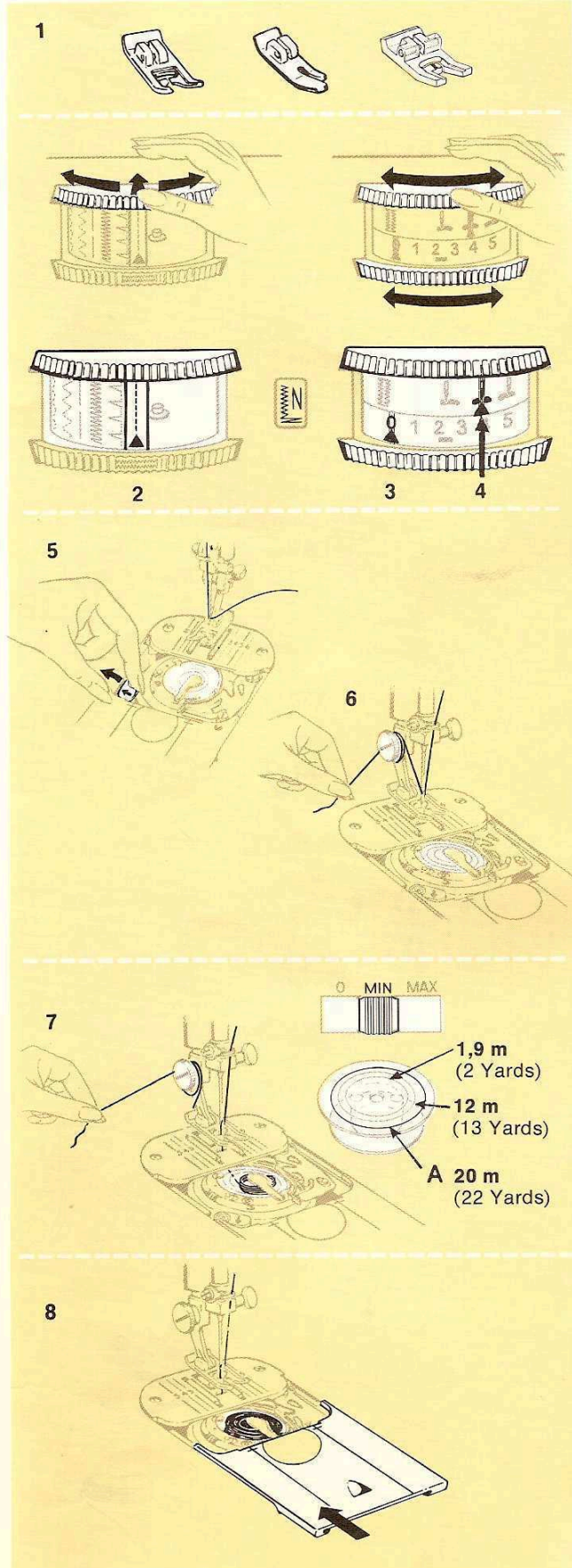

Point droit

Point zig-zag

Couture avec cames doubles

Boutonnieres et boutons

Pied double entraînement

Couture professionnelle

Points décoratifs

Plaque avec bras fibre

Entretien

Remplissage de la canette

suite

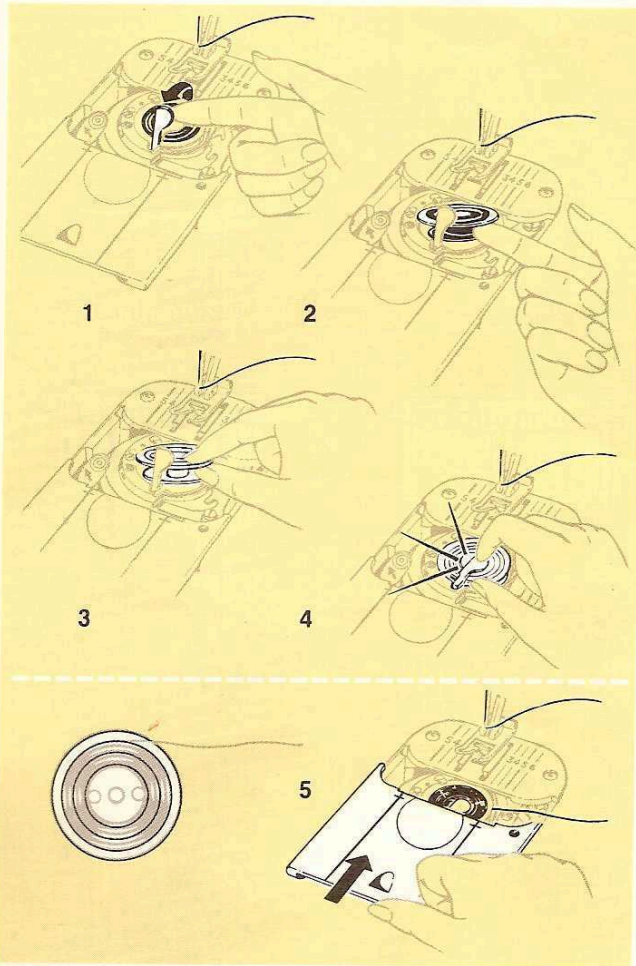

Pour enlever et remplacer la canette

Si la machine est équipée d'une canette pleine que vous désirez changer:

- 1 Amener l'aiguille en position haute. Soulever le loquet de canette en insérant le doigt sous l'extrémité du loquet.
- 2 Introduire l'ongle sous le bord de la canette, à droite du loquet, et retirer la canette.
- 3 Vérifier que les deux parties de la canette vide sont fermement vissées. Le loquet étant relevé, glisser la canette dans le support en plaçant au-dessus la face marquée de cercles.
- 4 Rabattre le loquet pour verrouiller la canette.

- Remplir la canette (voir page 9).

Utilisation d'une canette préalablement remplie

Une canette pleine est introduite de la même façon qu'une canette vide.

- 5 Placer la canette dans le support en faisant sortir le fil du côté droit du loquet. Laisser passer le fil dans la fente de la plaque glissière une fois fermée.

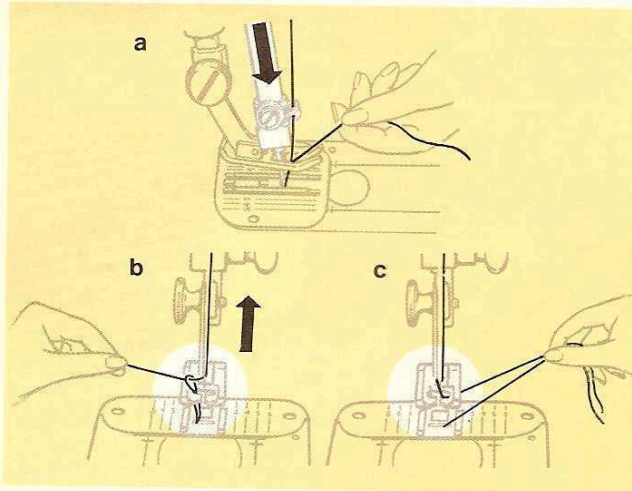

Pour faire remonter le fil de canette

- a Tenir légèrement de la main gauche le fil d'aiguille et tourner lentement vers soi le volant à main pour que l'aiguille pénètre dans la plaque à aiguille.
- b Continuer à tourner le volant à main de manière à relever l'aiguille, qui ramènera le fil de canette.
- c Défaire la boucle, tirer sous le pied presseur environ 10 cm de chacun des deux fils et les placer en diagonale vers la droite. Piquer l'aiguille dans le tissu, abaisser le pied et piquer.

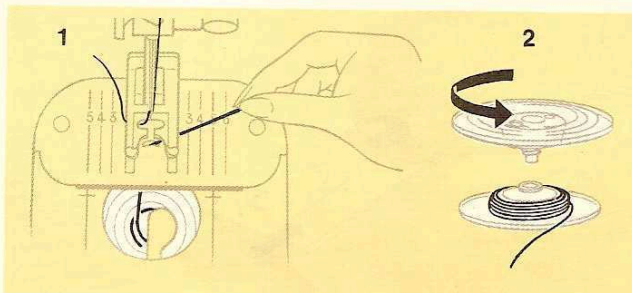

Pour retirer le fil de la canette

- 1 S'il reste peu de fil sur la canette dans la machine, tirer simplement l'extrémité du fil à travers la plaque à aiguille pour vider la canette.
- 2 S'il y a beaucoup de fil sur la canette, retirer celle-ci, dévisser ses deux parties, retirer tout le fil et revisser solidement les deux moitiés de la canette.

Point droit

Pour une couture résistante

- 1 Utiliser le pied universel à enclenchement direct avec la plaque universelle pour toutes les coutures au point droit ordinaire. Ces deux accessoires doivent également être employés quand on alterne le point droit et le point zig-zag.

Important: Avant de manœuvrer les sélecteurs, s'assurer que l'aiguille est en position haute; si besoin est, tourner vers soi le volant à main.

- 2 Positionner les sélecteurs sur les repères ▲ indiqués ci-contre.
- 3 Placer le sélecteur de **longueur de point** sur le chiffre voulu. Le chiffre **1** donnera le point le plus court, le chiffre **4** donnera le point le plus long. Choisir la longueur de point convenant au tissu employé. Généralement, les points courts sont utilisés pour les tissus légers, les longs pour les tissus épais.
- 4 Réglage de **tension du fil d'aiguille**.
La tension du fil d'aiguille doit être réglée correctement pour obtenir de bons résultats, Figure **a**. Pour une couture résistante, placer le cadran de tension du fil d'aiguille entre **3** et **5**.
 - Si les points paraissent lâches, Figure **b**, augmenter la tension en tournant le cadran vers un chiffre supérieur.
 - Si le tissu fronce, Figure **c**, réduire la tension en tournant le cadran à un chiffre inférieur.

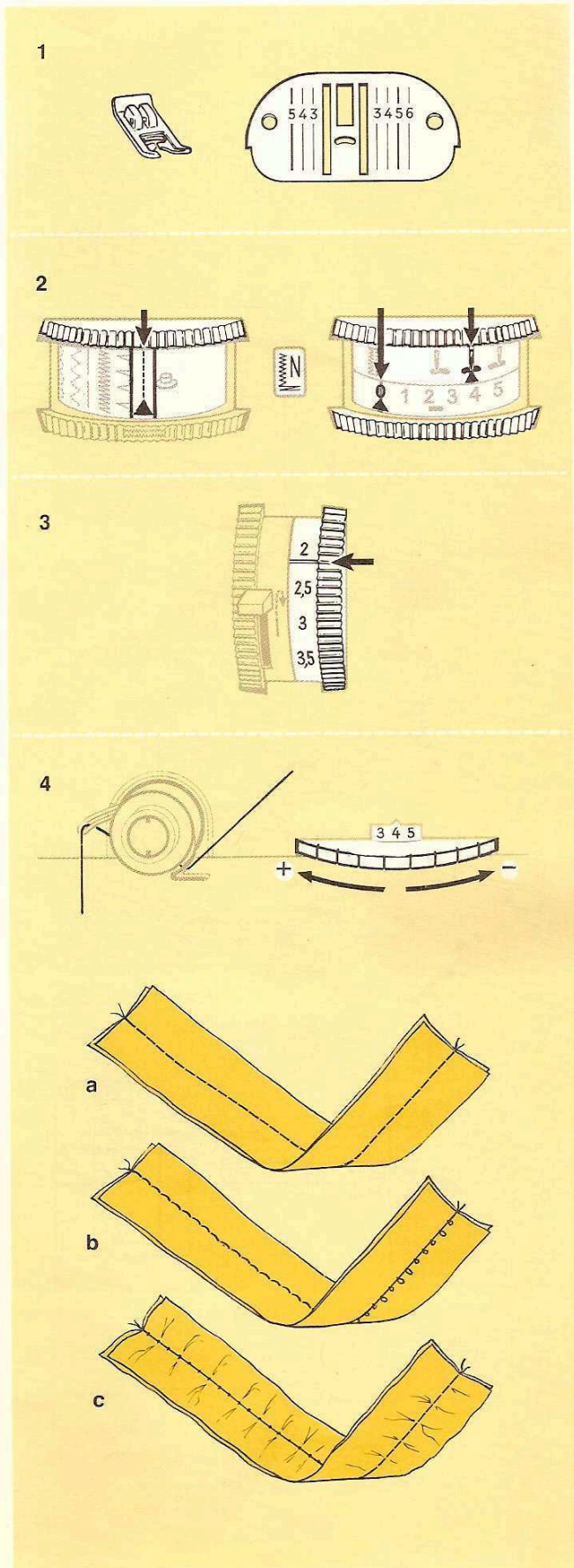

Point droit

Point zig-zag

Couture avec
cames doubles

Boutonnères
et boutons

Pied double
entraînement

Couture
professionnelle

Points décoratifs

Piqure avec
bras fibre

Entretien

Point droit

Pour une couture résistante

suite

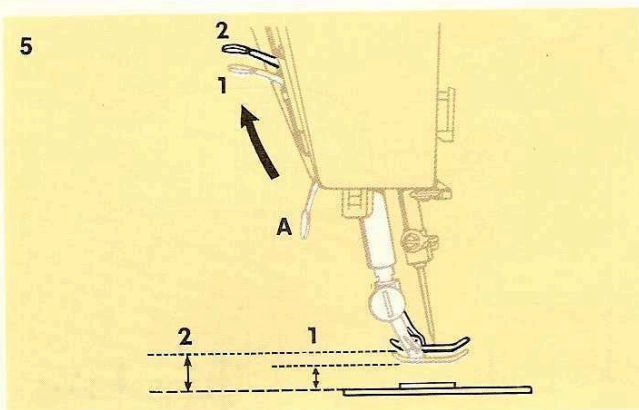

5 Placer le tissu sous le pied

La plupart des tissus peuvent être placés sous le pied en soulevant le levier **A** jusqu'à sa position normale **1** où il se verrouille. Lorsqu'on pique des tissus très épais, ou plusieurs épaisseurs de tissu, ou encore avec le cercle à broder, soulever le levier du pied presseur jusqu'à la position **2**, augmentant ainsi l'espace entre le pied et la plaque à aiguille. Disposer le tissu sous le pied.

- Abaisser complètement le levier du pied presseur et commencer à piquer.

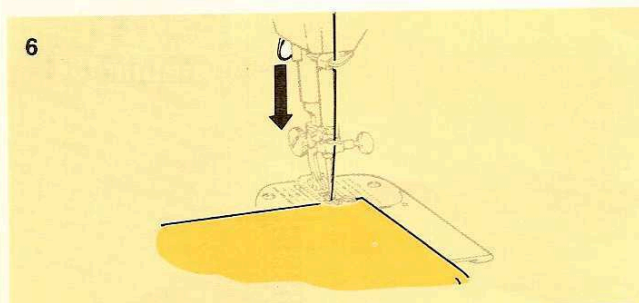

6 Pour coudre avec une canette nouvellement remplie

Si la couture doit partir du bord du tissu:

- Placer l'aiguille à l'extrême bord du tissu.
- Abaisser le pied et piquer. Le fil se nouera au bord du tissu.

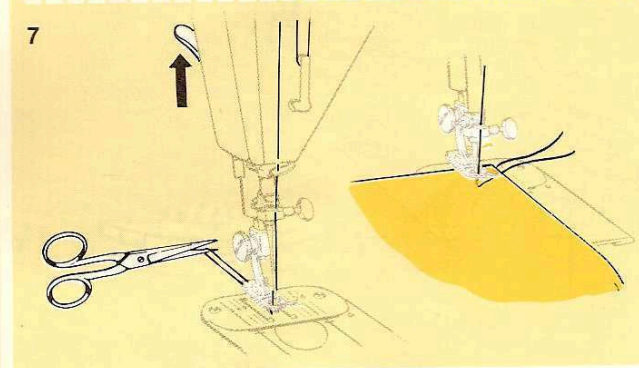

7 Si la couture doit partir loin du bord du tissu:

- Relever le pied dans sa position la plus haute.
- Tirer le fil en arrière sous le pied et le couper.
- Piquer l'aiguille à l'endroit désiré, abaisser le pied et coudre.

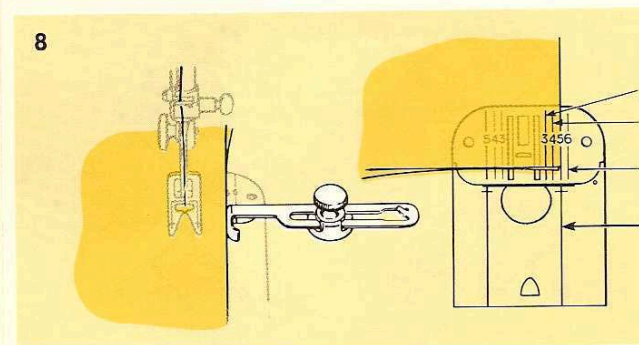

8 Pour maintenir une couture droite

Pour maintenir une couture droite, utiliser l'une des lignes-guides gravées sur la plaque à aiguille. La ligne **5**, plus communément employée, s'étend jusqu'à la plaque glissière pour plus de commodité.

Pour mieux guider le tissu sur de très grandes longueurs, utiliser le guide droit.

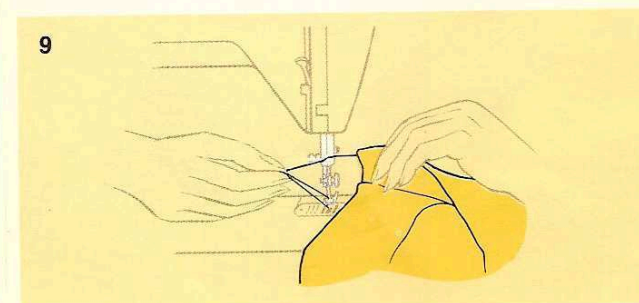

9 Pour finir une couture

- Relever l'aiguille en position haute.
- Soulever le pied.
- Retirer le tissu en le tirant vers l'arrière et couper les deux fils à l'aide du coupe-fil situé à l'arrière du levier presseur.

Si la canette se vide en cours de piqûre

La plaque glissière transparente permet de mesurer le restant de fil sur la canette. Cependant, si la canette venait à se vider totalement en cours de travail, retirer le tissu, remplir la canette, remettre le tissu en place et continuer à coudre comme indiqué plus haut.

Point droit – Réglages spéciaux



Positions gauche et droite de l'aiguille – Réglage de la pression du pied

Marche arrière

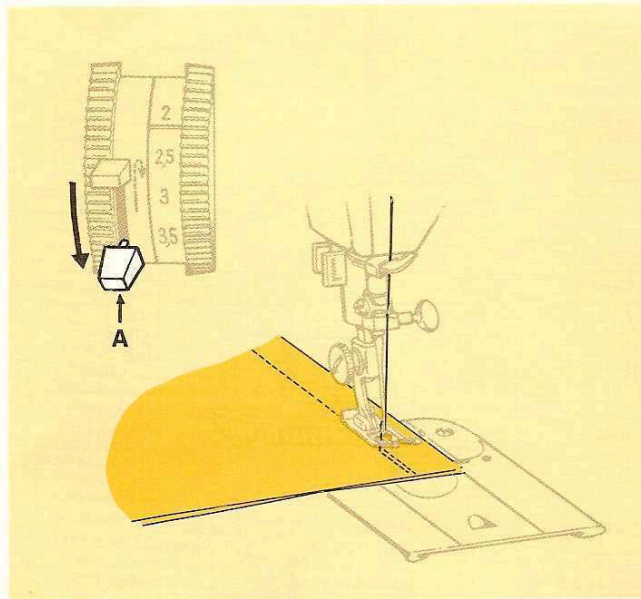
Pour piquer en marche arrière afin de renforcer une couture, abaisser à fond le levier **A** de marche arrière. Il suffit de lâcher le levier pour que la machine pique à nouveau en marche avant.



Positions gauche et droite de l'aiguille

Pour réaliser des travaux de couture particuliers, il peut être nécessaire de placer une ligne de piqûre à gauche ou à droite du centre. Placer alors le sélecteur de position d'aiguille dans la position gauche  ou droite .

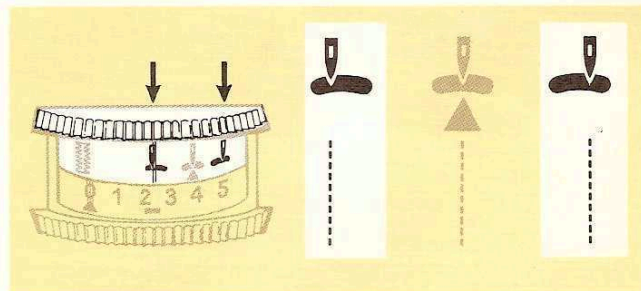

Réglage de la pression du pied

Une pression correcte est nécessaire pour entraîner le tissu doucement et régulièrement. Le réglage **NORM** (normal) est un réglage classique qui peut être employé pour une grande variété de tissus de différentes épaisseurs et textures. Des réglages (**+**) supérieur ou (**-**) inférieur à la normale sont également possibles. Quand une forte pression est nécessaire pour un tissu très épais, on peut utiliser le réglage **MAX** (maximum).

Abaisser le pied avant de régler la pression.

- Pour augmenter la pression, tourner le cadran de **NORM** à **+**
- Pour la réduire, tourner le cadran de **NORM** à **-**
- Pour la reprise, placer le cadran sur 

En règle générale, plus le tissu est épais, plus la pression doit être forte, et inversement.

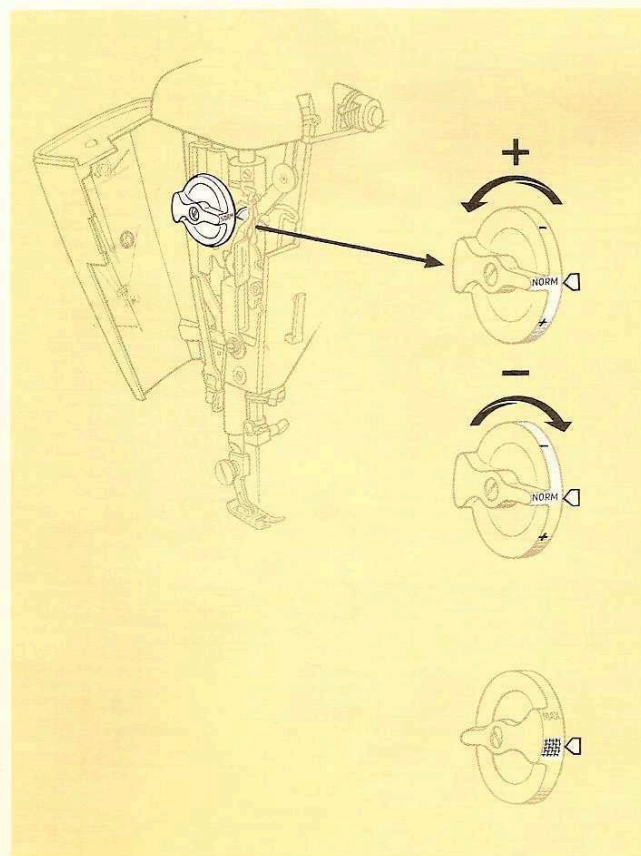

Point zig-zag

Couture avec
cames doubles

Boutonnères
et boutons

Pied double
entraînement

Couture
professionnelle

Points décoratifs

Piqûre avec
bras fibre

Entretien

Point droit

Accessoires pour travaux de couture spéciaux • changement de la plaque à aiguille et du pied

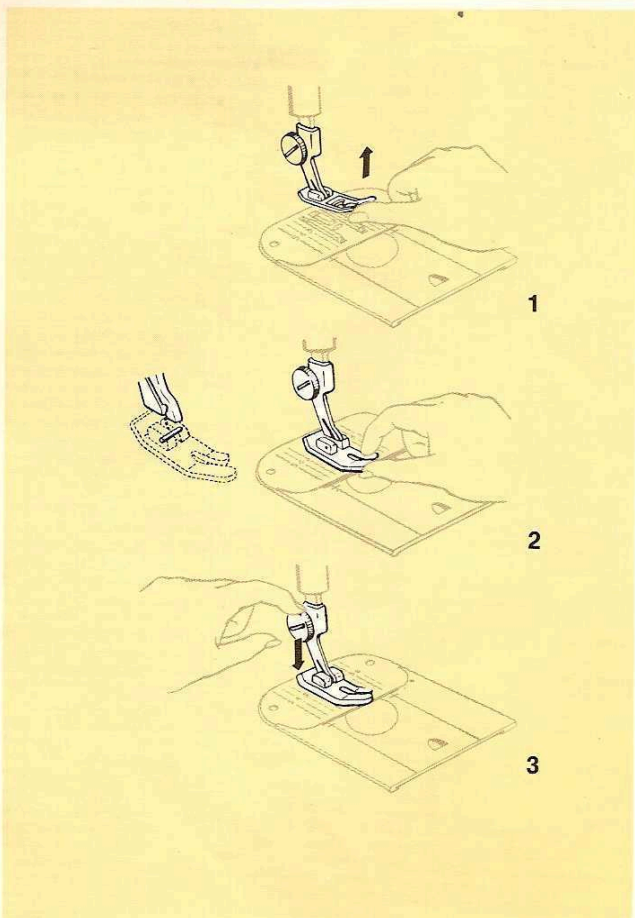
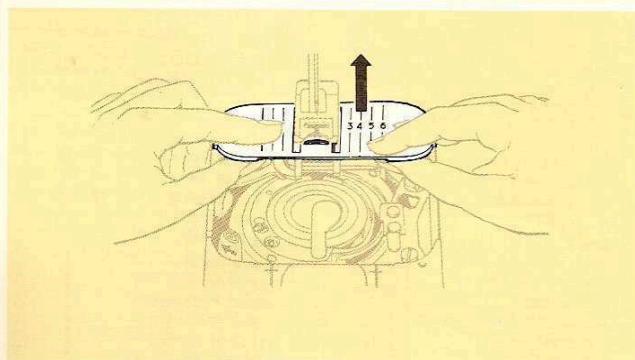
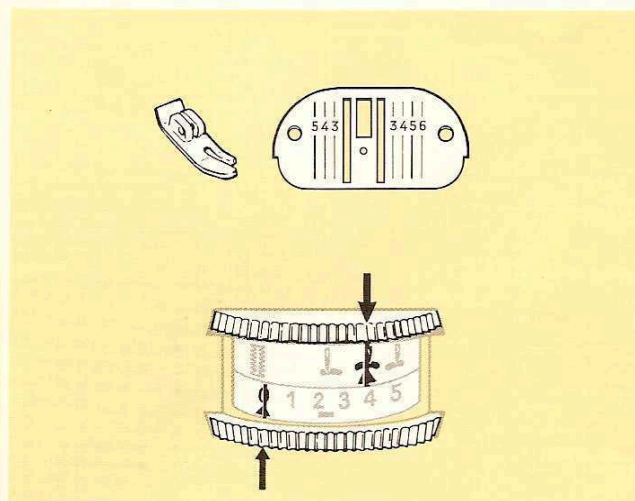



Accessoires pour travaux de couture spéciaux

Utiliser le pied et la plaque à aiguille point droit pour les tissus fragiles ou lorsque l'ouvrage réclame un contrôle précis. Ce pied étroit permet de contrôler aisément le tissu dans le cas d'une couture incurvée ou proche du bord du tissu.

Employer en particulier ces accessoires pour:

- Une piqûre précise de bords arrondis et de festons.
- Une piqûre sur des tissus délicats ou spongieux.
- Une piqûre droite sur des tissus synthétiques et des tissus à mailles.

Attention: Lorsqu'on utilise le pied pour point droit et la plaque à aiguille correspondante, régler la position de l'aiguille sur  et la largeur de point sur .

Changement de la plaque à aiguille

- Relever le pied et l'aiguille en position haute.
- Ouvrir la plaque glissière. Glisser les pouces sous la plaque à aiguille et soulever.
- Placer la plaque à aiguille désirée sur les deux broches magnétiques et lâcher. La plaque à aiguille se met en place automatiquement.
- Fermer la plaque glissière.

Changement des pieds à enclenchement direct

- Relever le pied et l'aiguille en position haute.
- 1 Soulever à fond vers le haut l'avant du pied et rabattre pour le libérer.
- 2 Centrer le pied désiré sous la tige.
- Abaisser la barre du presseur pour que l'échancrure de la tige s'adapte sur la goupille.
- 3 Appuyer sur la vis jusqu'à ce que le pied s'enclenche sur la tige.

Les pieds boutonniers (automatique ou deux-temps), le pied point droit, le pied universel comme le pied spécial et le pied ganseur sont tous à enclenchement direct et se changent de la même façon.

Piqûres provisoires

Fauilage rapide

Grâce à cette méthode révolutionnaire de fauilage, l'aiguille pénètre dans le tissu une fois sur douze seulement. Ainsi, le tissu se déplace sur une longueur considérable entre chaque point. Avant de commencer la piqûre, aligner le repère du support de came, avec la flèche, comme illustré, en tournant le volant à main.

En fauilage rapide, la machine réalise des points de toutes longueurs allant jusqu'à 5 cm selon l'ouvrage et le tissu.

Voici quelques-uns des travaux pour lesquels le fauilage rapide est particulièrement utile:

- Assembler les pièces d'un vêtement pour un essayage.
- Marquer des lignes de couture.
- Bâtir des ourlets et des plis.
- Broder.

Réglage des sélecteurs et des accessoires

Avant de manœuvrer les sélecteurs, s'assurer que l'aiguille est en position haute.

- Pied universel à enclenchement direct
- Plaque à aiguille universelle
- Sélecteur de modèle de point: | point de fauilage
- Sélecteur de position d'aiguille: 
- Largeur de point: **maximum à droite**
- Longueur de point: **0 à 4**
- Tension du fil: **0 à 3**
- Vitesse: **MIN**

Préparation

Pour le fauilage rapide, choisir un fil de couleur pour contraster avec le tissu sur lequel il se remarquera aisément. Utiliser de préférence un coton mercerisé. Enfiler la machine et remplir la canette selon le processus habituel.

Tension du fil d'aiguille: Le fauilage rapide exige une tension légère du fil d'aiguille, entre **0** et **3**. Plus le point doit être long, plus la tension sera légère. Lorsque la tension est convenablement réglée, les points de fauilage allant jusqu'à 1,5 cm de long environ resteront plats dans les tissus qui se tiennent.

Longueur de point: Le sélecteur de longueur de point règle la longueur des points de fauilage, mais les chiffres ne correspondent plus à la longueur réelle des points. Le dessin ci-contre montre la correspondance approximative entre les chiffres du sélecteur et la longueur des points de fauilage obtenus.

Fauilage pour broderie rapide

Il peut être utilisé pour la broderie à main levée (avec la plaque couvre-griffe) décrite page 51. Vous en trouverez des exemples sur les pages de couverture au début à la fin de cette brochure.

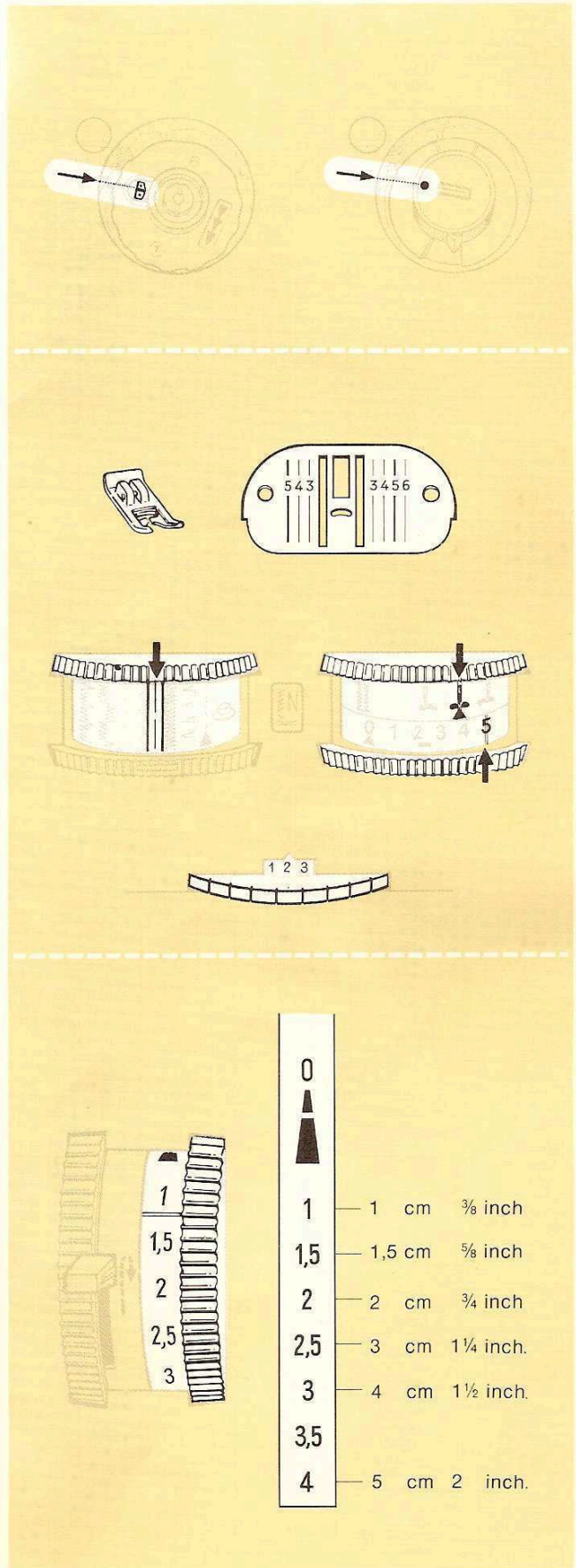

Point zig-zag

Couture avec cames doubles

Boutonnieres et boutons

Pied double
fauilage

Couture professionnelle

Points décoratifs

Piqûre avec bras fibre

Entretien

Piqûres provisoires

Fautilage rapide suite

1

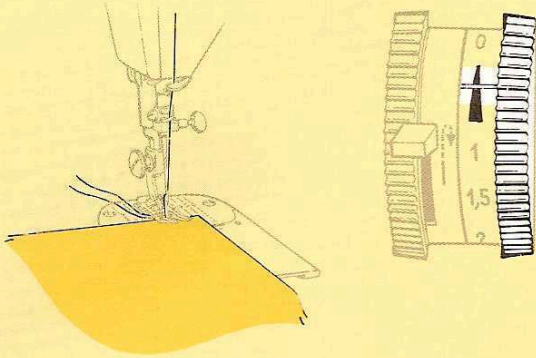

2

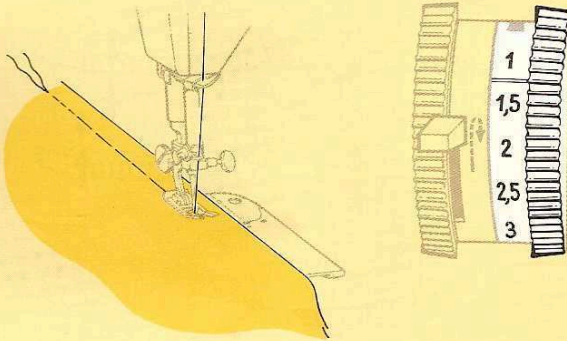

3

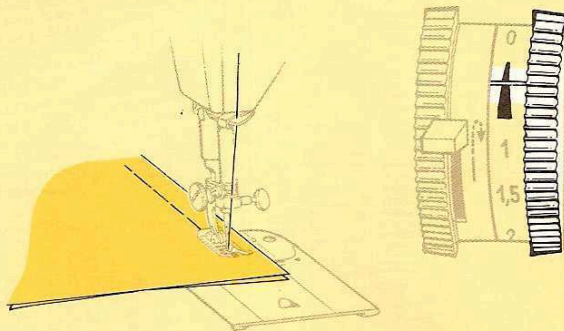

Processus

1 Régler le sélecteur de longueur de point pour un point court comme indiqué sur le croquis. Placer l'ouvrage sous l'aiguille, abaisser le pied, et faire quelques points pour placer et fixer le fautilage.

2 Régler alors le sélecteur de longueur de point à environ 1,5 cm pour la plupart des travaux de fautilage, et continuer comme pour une piqûre normale. Si les points sont très longs, il sera nécessaire de soutenir l'ouvrage à l'avant et à l'arrière de l'aiguille.

3 Pour fixer la fin du fautilage, tourner à nouveau le sélecteur pour obtenir un point court, et piquer quelques points.

Lorsqu'une couture a été réalisée après fautilage, enlever toujours le fil de bâti avant de la repasser.

Piqûres provisoires

Point de chaînette

Voici quelques-uns des ouvrages pour lesquels vous pourrez utiliser le point de chaînette:



- Coutures provisoires pour essayages.
- Coutures de plis provisoires dans les rideaux et doublures qui pourraient rétrécir au lavage ou coutures pour prolonger la durée des vêtements d'enfants.
- Ourlets de rideaux et de draperies susceptibles d'être transformés.
- Points d'arrêt pour doublures ou pour maintenir des ceintures en place.
- Fixation de garnitures amovibles – cols de fourrure, cols, poignets.
- Découpes pour fermetures à glissière.

Quelques exemples sont illustrés page 47.

Le point de chaînette à un fil se présente à l'endroit comme un point droit ordinaire, mais apparaît sur l'envers du tissu comme une série de boucles entrenouées, ainsi que le montre le croquis. Les points sont réalisés uniquement par le fil d'aiguille – un fil de canette et une canette ne sont donc pas nécessaires. Les points étant formés par un seul fil, les boucles entrenouées se défont facilement. Il suffit de tirer sur l'extrémité du fil pour défaire la ligne entière de piqûre. Les boucles étant moins serrées que les points ordinaires, le point de chaînette offre aussi plus de souplesse.

Réglage des sélecteurs et des accessoires

Avant de déplacer les sélecteurs, s'assurer que l'aiguille est en position haute.

- Pied pour point droit ou pied ganseur à enclenchement direct
- Plaque à aiguille point de chaînette
- Couvercle du support de canette
- Sélecteur de modèle de point: 
- Sélecteur de position d'aiguille: 
- Largeur de point: 
- Longueur de point: 2 à 3 seulement

Préparation

- Relever le pied et l'aiguille en position haute, ouvrir la plaque glissière, retirer la canette et la plaque à aiguille.
- 1 Placer la plaque à aiguille point de chaînette.
- 2 Placer le couvercle du support de canette. Refermer la plaque glissière.
- 3 Enfiler la machine jusqu'au point A. Ouvrir la plaque de face et passer le fil du releveur à travers le guide-fil point de chaînette. Fermer la plaque de face et continuer l'enfilage de façon normale.

Pour le point de chaînette, il est recommandé d'employer un coton mercerisé No 50 ou une soie à coudre, ainsi qu'une aiguille No 14.

(Suite page suivante)

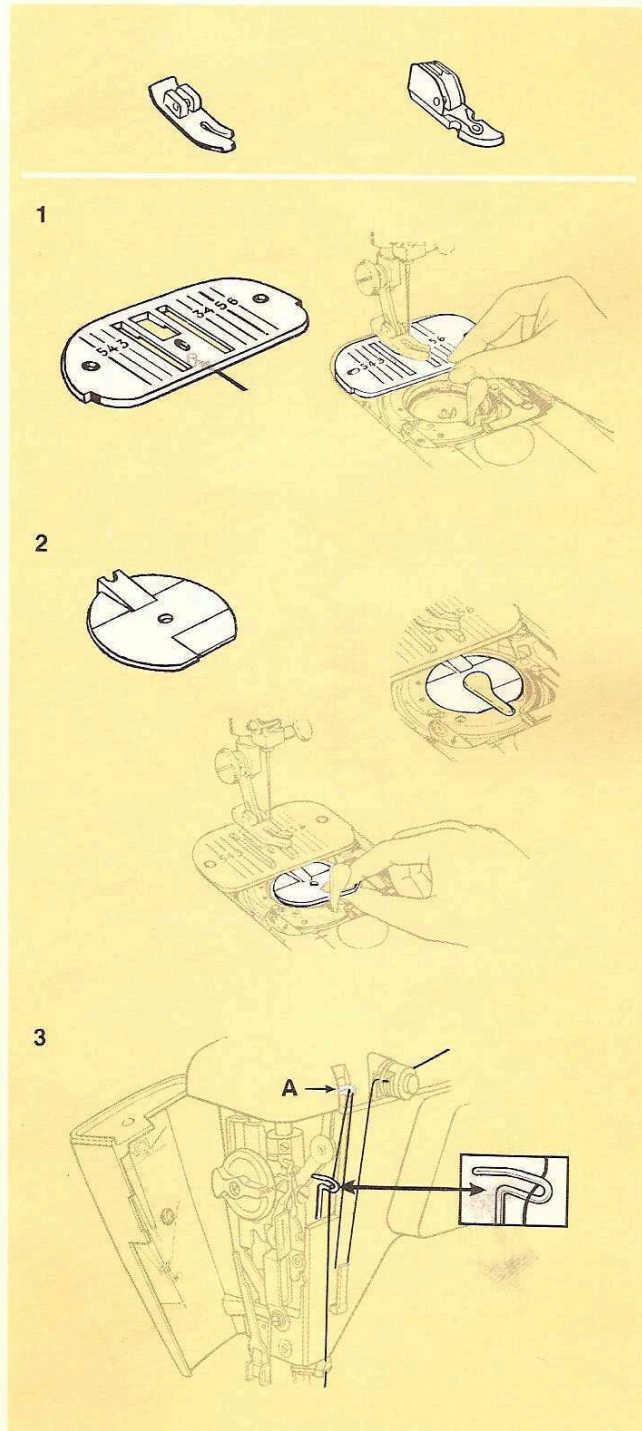
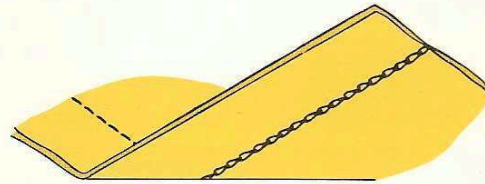

Point zig-zag

Couture avec cames doubles

Boutonnnières et boutons

Pied double entraînement

Couture professionnelle

Points décoratifs

Piqûre avec bras fibre

Entretien

Piqûres provisoires

Point de chaînette suite

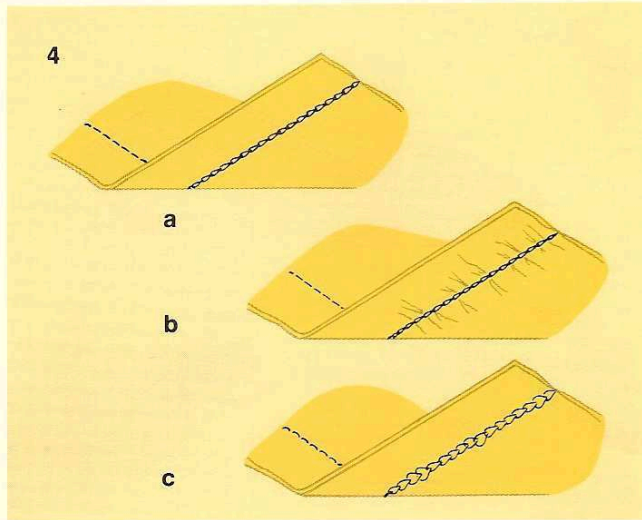

4 Tension du fil: Le point de chaînette demande pratiquement la même tension de fil d'aiguille que le point droit normal. La tension étant convenablement réglée, la chaîne sera plate et lisse (Figure 4a). Les fronces dans le tissu et les boucles serrées (Figure b) indiquent une tension trop forte; régler alors le cadran vers un chiffre inférieur. De larges boucles irrégulières (Figure c) indiquent par contre une tension trop faible; dans ce cas, régler le cadran à un chiffre supérieur.

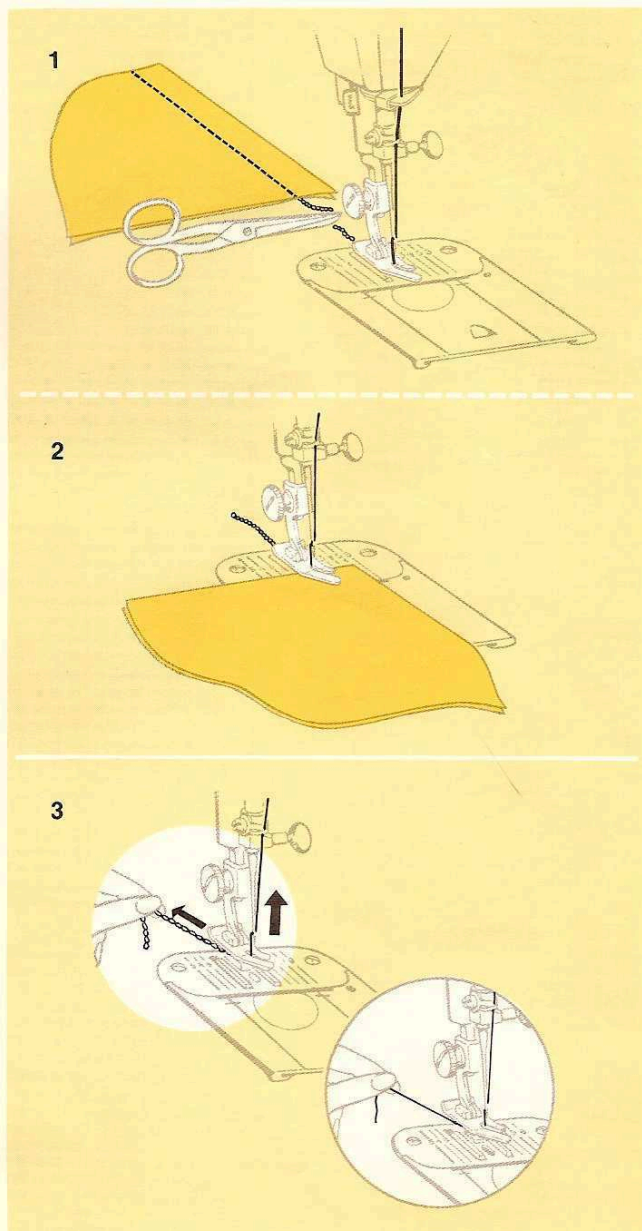

Couture

Ne jamais piquer en marche arrière. Le point de chaînette ne peut se réaliser qu'en marche avant.

- Tourner vers soi le volant à main afin de planter l'aiguille à l'extrême bord du tissu. Abaisser le pied.
- Faire démarrer la machine et piquer jusqu'au bout de la couture. Continuer à piquer au-delà du bord du tissu pour former une chaîne de 2,5 à 5 cm de longueur. Relever l'aiguille.

1 Couper la chaîne entre le tissu et le pied.

2 Pour commencer une nouvelle ligne de point de chaînette, relever le pied, placer le tissu devant l'aiguille, abaisser l'aiguille ainsi que le pied, et piquer jusqu'à la fin de la couture.

Pour détacher la chaînette de la machine

Si l'on désire commencer une ligne au point de chaînette à distance du bord du tissu ou bien lorsque l'on a terminé une piqûre au point de chaînette, la chaînette peut aisément être dégagée de la machine en procédant de la façon suivante:

- Relever le pied presseur.
- Tenir l'extrémité de la chaînette dans la main gauche.
- Tourner de la main droite lentement vers soi le volant à main jusqu'à ce que l'aiguille ait pénétré à fond dans le trou de la plaque à aiguille.

3 Tourner alors lentement le volant à main vers l'arrière tout en tirant doucement sur la chaînette qui se détachera à mesure que l'aiguille remontera.

Arrêt du point de chaînette dans le tissu

On peut occasionnellement avoir besoin d'arrêter la piqûre dans le tissu.

- Stopper la machine au point voulu. Relever l'aiguille en position haute.
- Relever le pied presseur.
 - a Tirer le fil à travers le releveur en formant une boucle entre ce dernier et le guide-fil point de chaînette. (1a)
 - b Passer des ciseaux fins sous le pied et tirer le fil vers la gauche du pied. (1b)
- Couper le fil.
- c Dégager le tissu de la machine en le tirant directement vers l'arrière de la machine. L'extrémité du fil sera ainsi tirée sur l'envers du tissu. (1c)
- Pour fixer la piqûre, nouer l'extrémité du fil à la main. (Figure 2.)

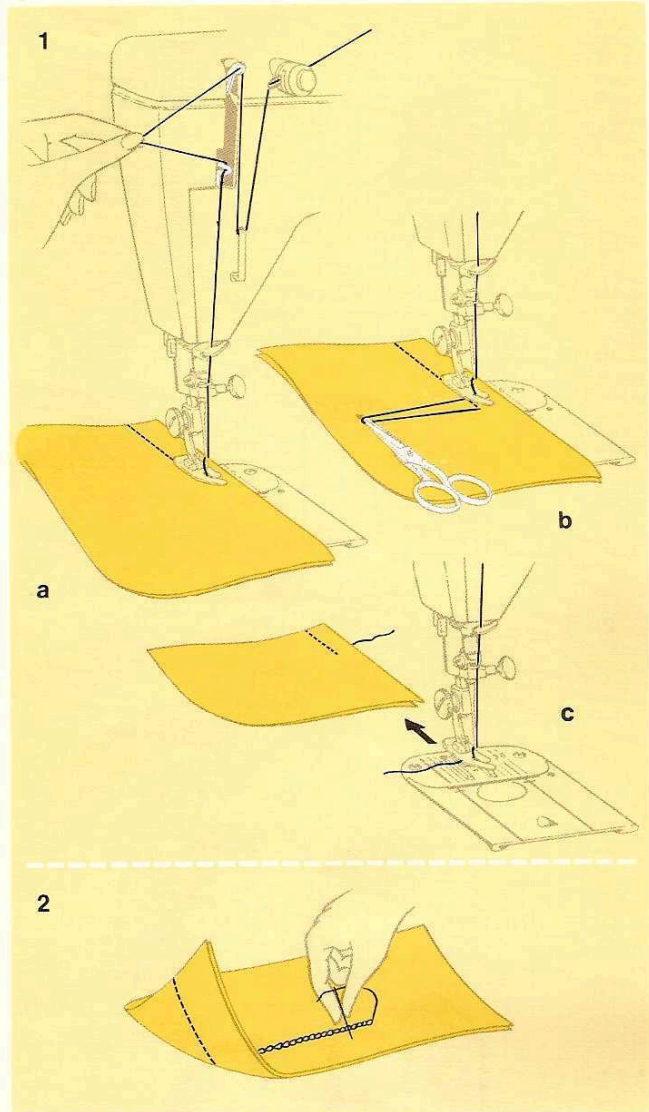

Pour défaire la piqûre du tissu

La piqûre au point de chaînette peut être défaire rapidement sans laisser de traces en libérant le dernier point formé dans le tissu.

- a Couper simplement la dernière boucle formée à l'envers du tissu. (3a)
- b Saisir l'extrémité libre du fil à partir de l'endroit du tissu. (3b)
- c Tirer l'extrémité du fil pour enlever toute la ligne de piqûre. (3c)

Enlèvement des accessoires pour point de chaînette

- Dégager la chaînette de la machine (se reporter page 18).
- Relever l'aiguille en position haute.
- Ouvrir la plaque glissière et retirer le couvercle du support de canette. Remettre la canette et rabattre le loquet.
- Changer la plaque à aiguille et le pied selon l'ouvrage que l'on désire réaliser ensuite.
- Ouvrir la plaque de face et retirer le fil du guide-fil point de chaînette. Refermer la plaque de face.

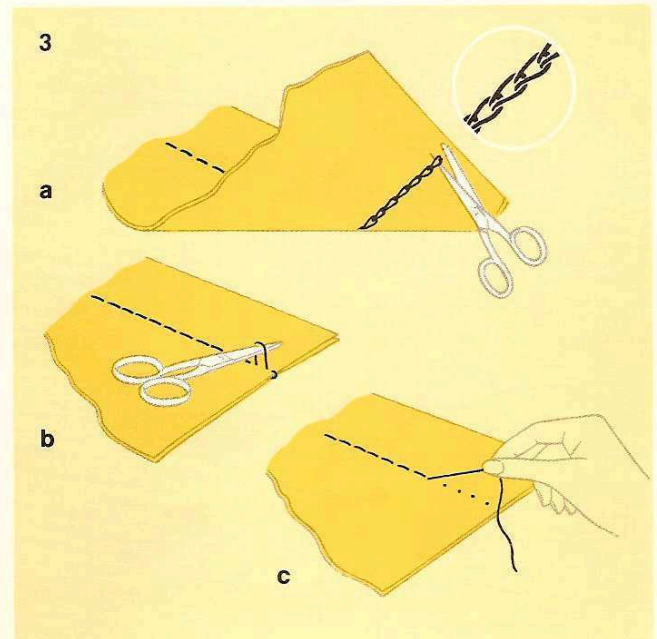

Point zig-zag

Cames incorporées

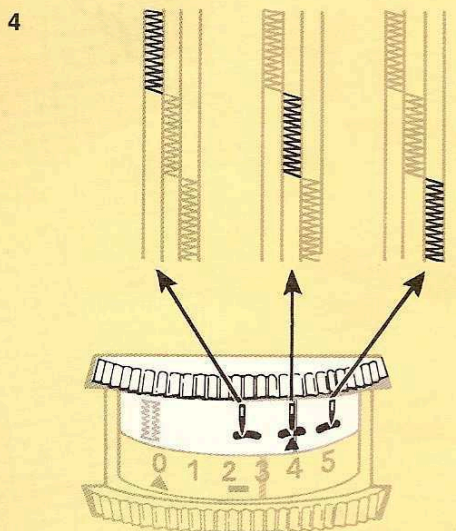
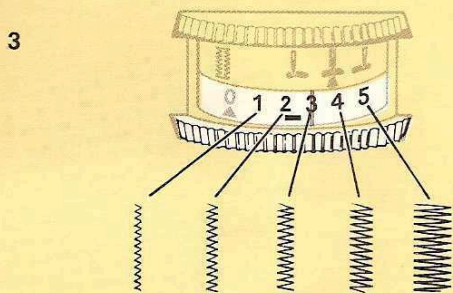
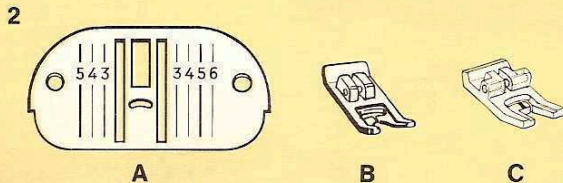
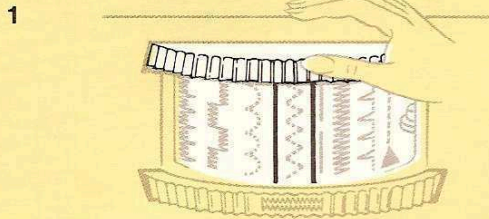
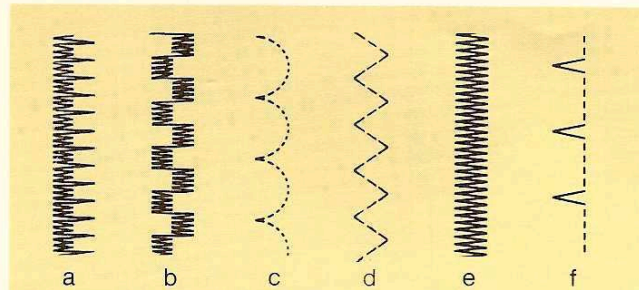

En plus du point droit et du faufilage, la machine peut, grâce à six autres cames incorporées, réaliser des dessins de points comme ceux qui sont illustrés ci-contre. Certains de ces points ont des buts pratiques, d'autres sont décoratifs.

- a Point grêbiche: Pour des bordures ornementales.
- b Damier: Dessin décoratif réalisable avec une seule aiguille ou avec une aiguille jumelée.
- c Feston piqué: Exécute des festons régulièrement espacés, pour des coutures d'assemblage ou décoratives.
- d Zig-zag multiple: Pour le stoppage, les coutures d'assemblage ou de renfort.
- e Zig-zag normal: Utilisé pour les boutonnières, la piqûre au point bourdon et le surfilage.
- f Point caché: Pour les ourlets et des coutures de finition.

Important: Avant de manœuvrer les sélecteurs, s'assurer que l'aiguille est en position haute.

1 Choix du modèle de point.
Pousser – Tourner – Relâcher.

2 Pour la piqûre au point zig-zag, utiliser la plaque à aiguille universelle **2A** avec:

- le pied universel à enclenchement direct **2B** pour point zig-zag normal ou pour les autres modèles de points zig-zag ouverts **c, d, e, f**;
- le pied spécial à enclenchement direct **2C** pour point bourdon (voir en page 21) ou pour les modèles de points serrés **a, b, e**.

3 **Réglage de la largeur de point:** Pour exécuter un point zig-zag, le sélecteur de largeur de point doit être déplacé de la position point droit à une autre position située entre **1** et **5**. Plus le chiffre sera élevé, plus le zig-zag sera large.

4 **Réglage de la position d'aiguille:** La position de l'aiguille est choisie en tournant le cadran jusqu'à ce que la position désirée soit alignée sur le repère rouge.

Généralement, on utilise la position centrale .

Les positions gauche et droite servent à des travaux spéciaux. Par exemple, la position gauche est utilisée pour la pose d'un bouton et pour le travail avec aiguille jumelée. On se sert également de la position gauche ou droite pour réaliser un point décoratif à gauche ou à droite de la ligne centrale avec la largeur de point réglée à **3**.

- Réglage de la longueur de point:** Pour piquer au point zig-zag normal, placer le sélecteur entre **1** et **4**. Avec une longueur de point située au-dessus de **1**, on obtiendra des points décoratifs.
- Réglage de la tension du fil d'aiguille:** Le point zig-zag exige moins de tension du fil d'aiguille que le point droit. Faire toujours un échantillon préalable avec le tissu qui doit être utilisé. Les points doivent rester plats sur le tissu (**a**) sans le froncer (**b**). Si le tissu grigne, réduire la tension du fil d'aiguille.

Point de bourdon et points décoratifs

Le point de bourdon est constitué de points zig-zag étroitement rapprochés afin de former une surface uniforme et lisse.

Pour de meilleurs résultats, employer le pied presseur spécial à enclenchement direct.

- Pour le point de bourdon ou pour des points ornementaux, placer le sélecteur de longueur de point dans la zone ▲.

Pour régler la longueur de point: manœuvrer le sélecteur jusqu'à ce que le trait-repère rouge vienne sous le repère ▲ et commencer à piquer lentement. Tourner doucement le sélecteur jusqu'à ce que les points se rapprochent pour donner une surface lisse.

- Pour déterminer la tension du fil d'aiguille: le point de bourdon exige moins de tension que le point zig-zag ouvert. Plus le bourdon sera large, plus la tension devra être légère.

Faire toujours un échantillon afin de déterminer la longueur de point et la tension de fil correctes. Il est parfois nécessaire de soutenir les tissus mous pour obtenir une piqûre ferme. Dans ce cas, utiliser comme soutien une mousseline raide ou du linon.

Pour commencer une piqûre décorative exactement au début d'un motif, voir page 22.

Tension du fil de canette

Le réglage effectué à l'usine est valable pour la plupart des points et n'a pas, en principe, à être modifié.

Réglage de la tension du fil de canette pour un point zig-zag ouvert équilibré

Pour obtenir un point zig-zag équilibré, les fils de la canette et de l'aiguille se nouent dans le tissu à chaque extrémité du zig-zag – (Figure 9). Si un réglage s'avère nécessaire, tourner la vis **A** à fond vers la gauche (sens inverse des aiguilles d'une montre), à l'aide du petit tournevis contenu dans la boîte d'accessoires.

- Placer le cadran de tension du fil d'aiguille sur **1**.
- Piquer lentement point par point, en tournant graduellement le cadran de tension vers un chiffre supérieur jusqu'à ce que les fils de l'aiguille et de la canette se rejoignent au bout de chaque point et que la formation des points soit identique à l'envers comme à l'endroit du tissu.

La piqûre terminée, replacer la vis **A** dans la position initiale pour couture normale, en la tournant à fond vers la droite (sens des aiguilles d'une montre).

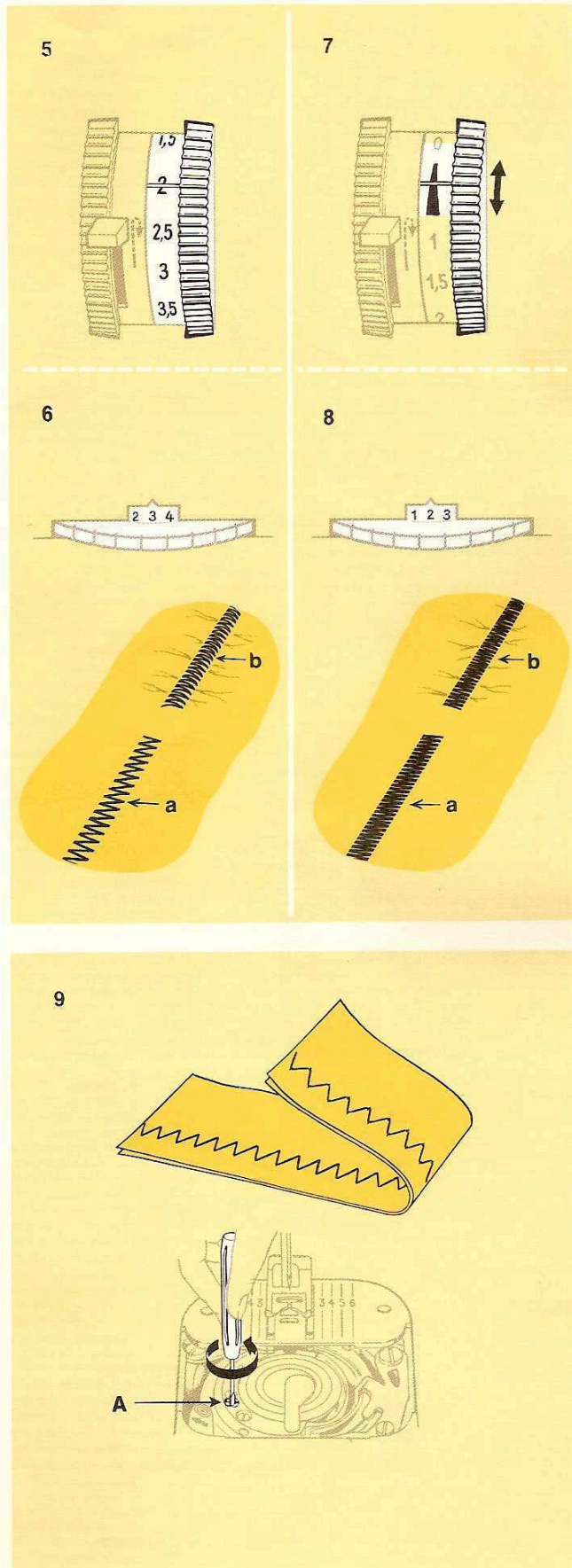

Point zig-zag

Couture avec cames doubles

Boutonnieres et boutons

Pied double entraînement

Couture professionnelle

Points décoratifs

Piqûre avec bras fibre

Entretien

Point zig-zag

Cames simples interchangeables

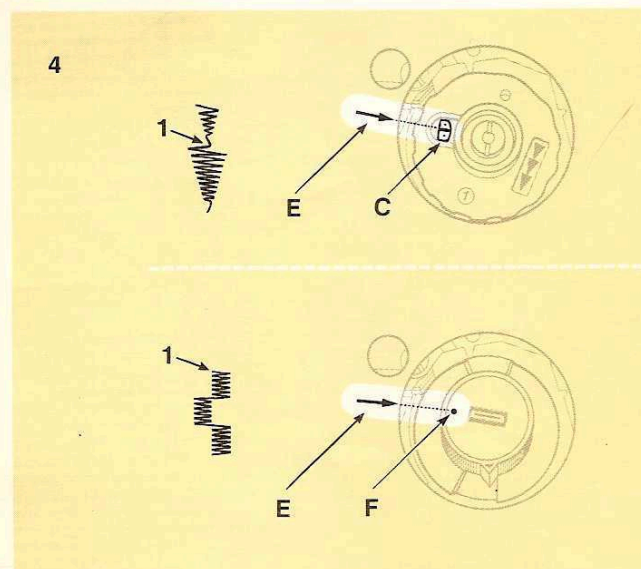
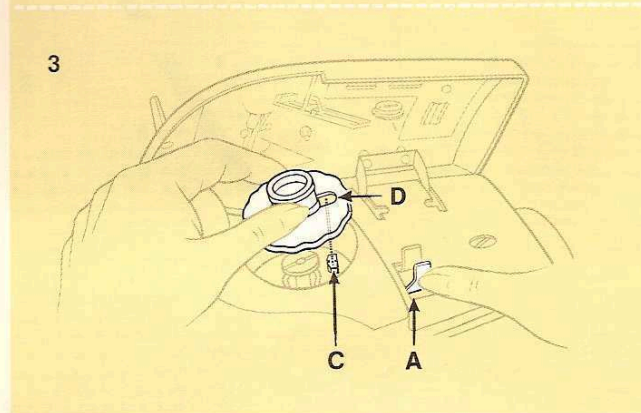
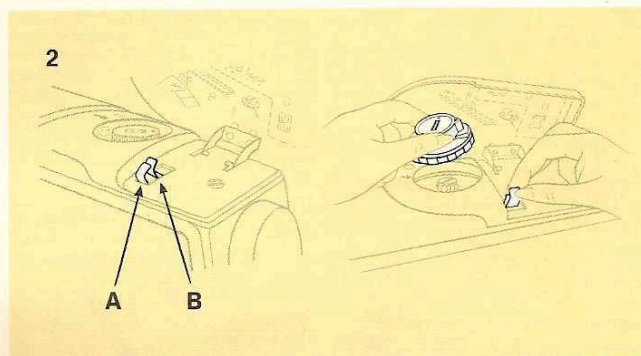
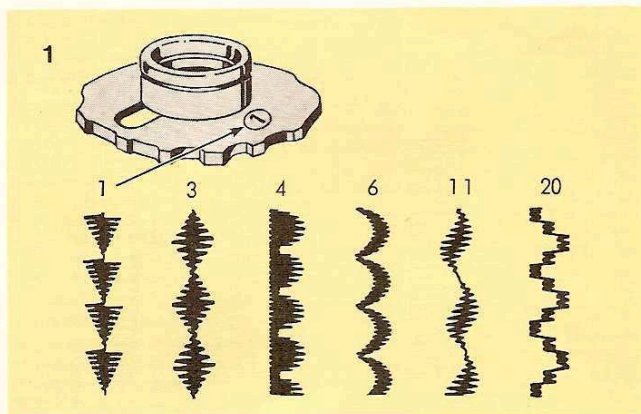

1 Le croquis ci-contre montre les modèles de points obtenus par les six cames simples (noires) contenues dans la boîte d'accessoires.

De gauche à droite:

- | | | |
|-------------------|-----------------|----------------|
| 1—Point de flèche | 3—Losange plein | 4—Feston plein |
| 6—Croissant | 11—Ruban | 20—Remparts |

2 Pour enlever une came

- Ouvrir le couvercle
- Pousser le levier **A** à fond en arrière. Le maintenir fermement dans cette position et presser le levier **B** contre le levier **A** pour dégager la came.
- Retirer la came.

3 Pour mettre une came en place:

- Pousser à fond le levier **A**.
- Introduire la came choisie de sorte que la broche **C** soit face à l'évidement **D**.
- Enfoncer fermement.
- Libérer le levier **A**.

Réglages des sélecteurs et accessoires pour cames simples interchangeables

Avant de manœuvrer les sélecteurs, s'assurer que l'aiguille est en position haute.

- Pied spécial à enclenchement direct
- Plaque à aiguille universelle
- Sélecteur de modèle de point:
- Sélecteur de position d'aiguille:
- Largeur de point: 3 à 5
- Longueur de point:

4 Pour régler la machine au début d'un motif

Cames simples ou doubles:

- Pour commencer à piquer exactement au début d'un dessin (1), tourner le volant à main jusqu'à l'alignement de la broche **C** avec la flèche **E**.
- Placer l'ouvrage et commencer à piquer.

Cames incorporées:

La came boutonnières étant en place, tourner le volant à main jusqu'à l'alignement du point rouge **F** avec la flèche **E**.

Point Zig-Zag

Cames doubles interchangeables

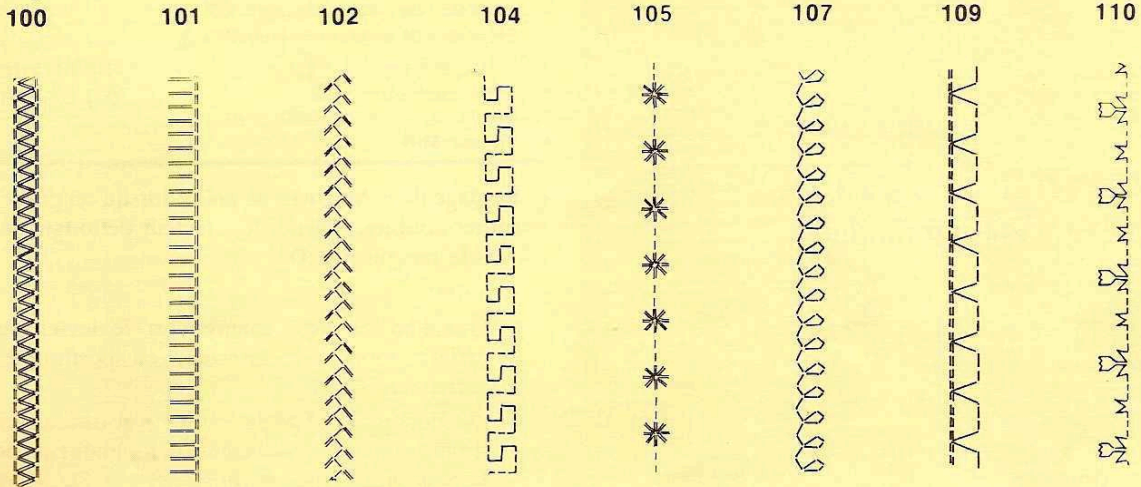
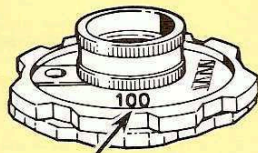

Les huit cames doubles interchangeables (blanches) offrent une remarquable diversité de travaux de couture. Elles réalisent des points entièrement nouveaux, en contrôlant l'entraînement du tissu qui avancera et reculera automatiquement.

No 100 **Point turc.** A employer pour les finitions d'ourlets, pour les applications, pour assembler les pièces de patchwork.

No 101 **Point de Paris.** Idéal pour imiter les bords picot, pour la pose et les incrustations de dentelle.

No 102 **Point d'épines.** Ce point est particulièrement souple. Il sert pour l'incrustation de dentelle, pour des coutures extensibles.

Coutures extensibles

Les cames doubles permettent de nombreuses réalisations qui sont décrites plus loin dans cette brochure. L'une des plus importantes est l'exécution de coutures extensibles qu'exigent les tissus modernes, synthétiques et à mailles.

No 104 **Clés grecques.** Motif traditionnel pour applications décoratives et très utile pour les coutures à plat dans les tissus extensibles.

No 105 **Point étoile.** Utile pour l'imitation du nid d'abeille.

No 107 **Feuille orientale.** Motif délicat, idéal pour les ouvrages ornementaux.

No 109 **Tourelle.** Point d'une grande élasticité, très utile pour les coutures d'assemblage et de surjet en une seule opération, dans les tissus extensibles ou à mailles.

No 110 **Tulipe.** Motif floral idéal pour les cols et poignets de vêtements d'enfants.

En page 43 et 45 sont présentées les réalisations détaillées ainsi que la méthode à suivre pour obtenir les meilleurs résultats.

Couture avec cames doubles

Boutonnères et boutons

Pied double entraînement

Couture professionnelle

Points décoratifs

Piqueur avec bras fibre

Entretien

Point zig-zag

Couture avec cames doubles

1



2

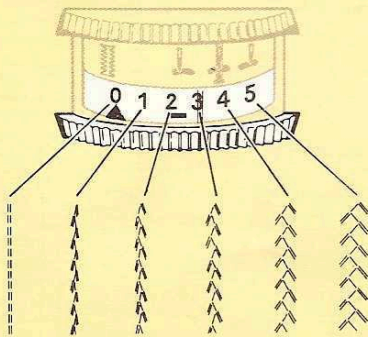

3

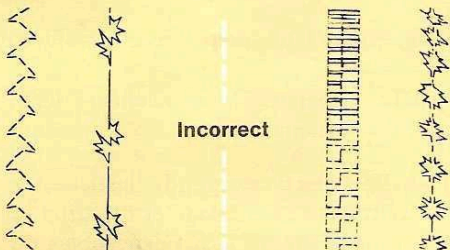
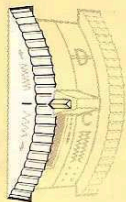

A

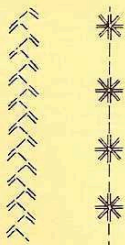
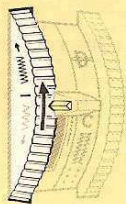

B

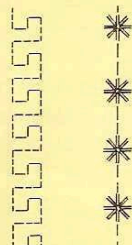
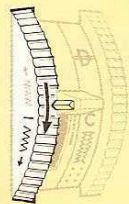

Correct

- Pour changer une came: voir page 22.

Réglages et accessoires pour les cames doubles interchangeables.

Avant de manœuvrer les sélecteurs, s'assurer que l'aiguille se trouve en position haute.

- Pied spécial ou universel à enclenchement direct
- Plaque à aiguille universelle
- Sélecteur de modèle de point:
- Sélecteur de position de l'aiguille:
- Largeur de point: 1 à 5
- Longueur de point: D
- Equilibrage de point: point mort
- Vitesse: MIN

- 1 Réglage de la **longueur de point**: lorsqu'on pique avec des cames doubles, tourner le sélecteur de longueur de point vers le bas jusqu'à **D**.

A noter:

- Que l'on ne peut manœuvrer le levier de marche arrière, lorsque le sélecteur est positionné dans le secteur de **A** à **D**.
- Que lorsqu'on a fini de coudre avec des cames doubles, il faut ramener le sélecteur de longueur de point dans la zone numérotée en noir.

- 2 Réglage de la **largeur du point**: pour réaliser un modèle de point, positionner le sélecteur de largeur de point entre **1** et **5**. Plus le chiffre est élevé, plus le point sera large. Avec le réglage , toute largeur est retirée aux motifs et l'on obtient des points droits.

- 3 Réglage de l'**équilibrage de point**: L'équilibrage du point est normalement réalisé lorsque le repère du cadran est en face du repère situé sur le levier de marche arrière, comme indiqué sur le croquis. Quand on utilise une came double, on peut avoir besoin de régler le mouvement avant-arrière du motif pour corriger l'aspect d'un point afin qu'il soit identique au motif gravé sur la came double. Faire un échantillon avant de manœuvrer le contrôle d'équilibrage du point. Pour effectuer une correction, procéder ainsi:

A Si les points sont trop espacés, tourner lentement le cadran vers le haut, tout en piquant, pour rapprocher les points avant et arrière.

B Si les points sont trop rapprochés, tourner doucement le cadran vers le bas, tout en piquant, pour écarter les points avant et arrière.

4 Réglage de la tension du fil d'aiguille:

- Les motifs formés de points droits, par exemple les clés grecques No 104, demandent le même réglage que le point droit normal, approximativement 3 à 4.
- Les motifs formés de points zig-zag, par exemple le point turc No 100, demandent le même réglage que le point zig-zag. Plus le point est large plus la tension doit être légère, approximativement 1 à 3.

Faire un échantillon avec le tissu et le fil que l'on désire employer. Si le tissu grigne (a), ramener la tension du fil à un chiffre inférieur jusqu'à ce que les points soient à plat sur le tissu (b).

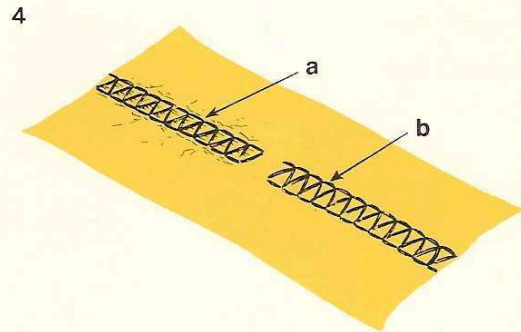

Points combinés

On peut créer de nouveaux points fonctionnels ou décoratifs en combinant une came incorporée avec une came simple ou une came double interchangeable. On trouvera ci-dessous quelques-uns des motifs combinés que l'on peut ainsi obtenir. Il est possible de réaliser

d'autres motifs en variant la largeur et la longueur de point.

Vous pourrez ainsi créer de multiples combinaisons de points.

Número de came:	100	101	101	102	102	102	102	105	105	105	109	11
Sélecteur de modèle de point:												
Sélecteur de position d'aiguille:												
Largeur de point:	2	0	5	5	5	5	5	5	5	5	5	2
Longueur de point:	D	D	D	D	D	D	D	D	D	D	D	▲
* Alvéole												
** Ric-rac												
*** Surjet oblique												
L'emploi de ces points est expliqué page 43.												

Boutonnères et boutons

Pied double entraînement

Couture professionnelle

Points décoratifs

Piqure avec bras fibre

Entretien

Boutonnères

Boutonnères automatiques

1

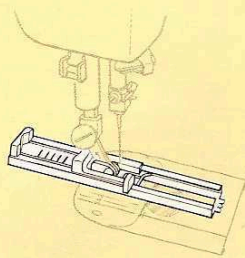

2

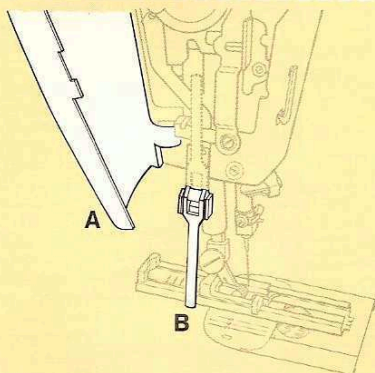

3

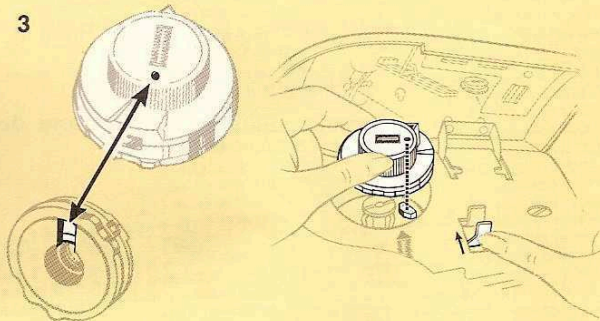

4

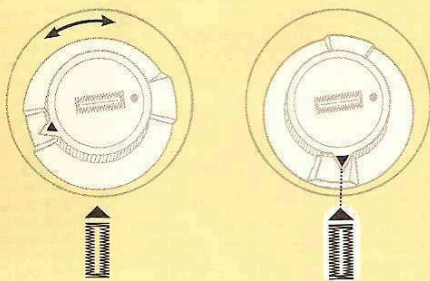

5

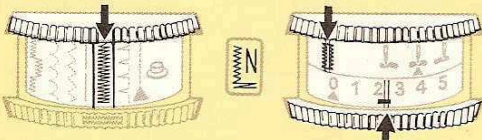

6

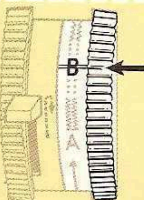

7

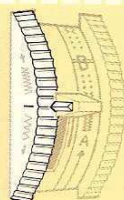

Avec votre nouvelle magique à coudre SINGER, vous avez le choix entre deux méthodes pour confectionner une boutonnière:



1. **Boutonnière automatique** pour les boutons unis ne dépassant pas 2,8 cm de diamètre.
2. **Boutonnière deux-temps** pour les boutons plus grands ou de forme insolite.

Avant de décider la méthode à employer, mesurer le bouton.

Boutonnière automatique

Réglages des sélecteurs et accessoires

Avant de manœuvrer les sélecteurs, s'assurer que l'aiguille est en position haute.

- Pied boutonnière automatique à enclenchement direct
- Came boutonnière
- Sélecteur de modèle de point: 
- Sélecteur de position d'aiguille: rouge 
- Sélecteur de boutonnière: rouge 
- Largeur de point: rouge **2**
- Longueur de point: rouge **B**
- Equilibrage de point: point mort
- Vitesse: **MIN**
- Tension du fil: au choix
- Pression du pied: **NORM**

Réglage de la machine

- 1 Fixer le pied boutonnière à enclenchement direct (voir page 14).
- 2 Ouvrir la plaque de face et abaisser le levier magique boutonnière **B**. Refermer la plaque de face.
- 3 Introduire la came boutonnière (page 22).
- 4 Tourner la came dans le sens des aiguilles d'une montre pour aligner le repère rouge gravé sur la came avec le repère rouge  placé sur le dessus de la machine.
- 5 Placer tous les sélecteurs sur les repères rouges. Se référer au tableau placé à l'intérieur du couvercle supérieur.
- 6 Régler le sélecteur de longueur de point sur **B** pour faire la boutonnière échantillon. Si nécessaire, augmenter la densité du bourdon en amenant le sélecteur vers **A** ou la réduire en l'amenant vers **C**. Si la boutonnière doit être piquée deux fois, réduire la densité du bourdon.
- 7 S'assurer que l'équilibrage de point est au point mort.

Boutonnière échantillon

Faire toujours une boutonnière échantillon après réglage de la machine. Veiller à doubler les épaisseurs de tissu et ajouter un entoilage, si le vêtement fini en comporte.

- 1 Placer le bouton dans le pied, faire glisser le pinceur en arrière jusqu'à ce qu'il serre le bouton.
- 2 Appuyer sur le sélecteur de boutonnière **X** jusqu'à ce que le repère rouge  apparaisse dans la lucarne **Y**.
- Placer l'échantillon de tissu sous l'aiguille, abaisser le pied boutonnière et faire démarrer la machine.

*Si les points grignent, c'est que le point est trop court. Relever l'aiguille et le pied boutonnière, tirer le tissu en arrière jusqu'à ce que la piqûre soit dégagée du pied. Abaisser à nouveau le pied. Tourner vers le bas le sélecteur de longueur de point (afin d'obtenir un point plus long) et achever la boutonnière. Pour confectionner une autre boutonnière échantillon appuyer à nouveau sur le sélecteur de boutonnière **X** pour faire apparaître le repère  dans la lucarne **Y**. (Figure 2.) Votre machine est maintenant prête à réaliser une nouvelle boutonnière.*

- 3 Utiliser le découvit ou des ciseaux pointus pour ouvrir la boutonnière. Placer une épingle en diagonale à chaque extrémité de la fente afin de protéger les arrêts de la boutonnière. Introduire la lame au centre de la fente ménagée pour la boutonnière et découper à partir de ce point. L'espace central doit être assez large pour permettre l'ouverture sans endommager les lèvres de la boutonnière.

- 4 La longueur de la boutonnière doit être suffisante pour permettre au bouton de glisser dans la fente sans la forcer.

Pour corriger les réglages après réalisation de la boutonnière échantillon, voir page suivante.

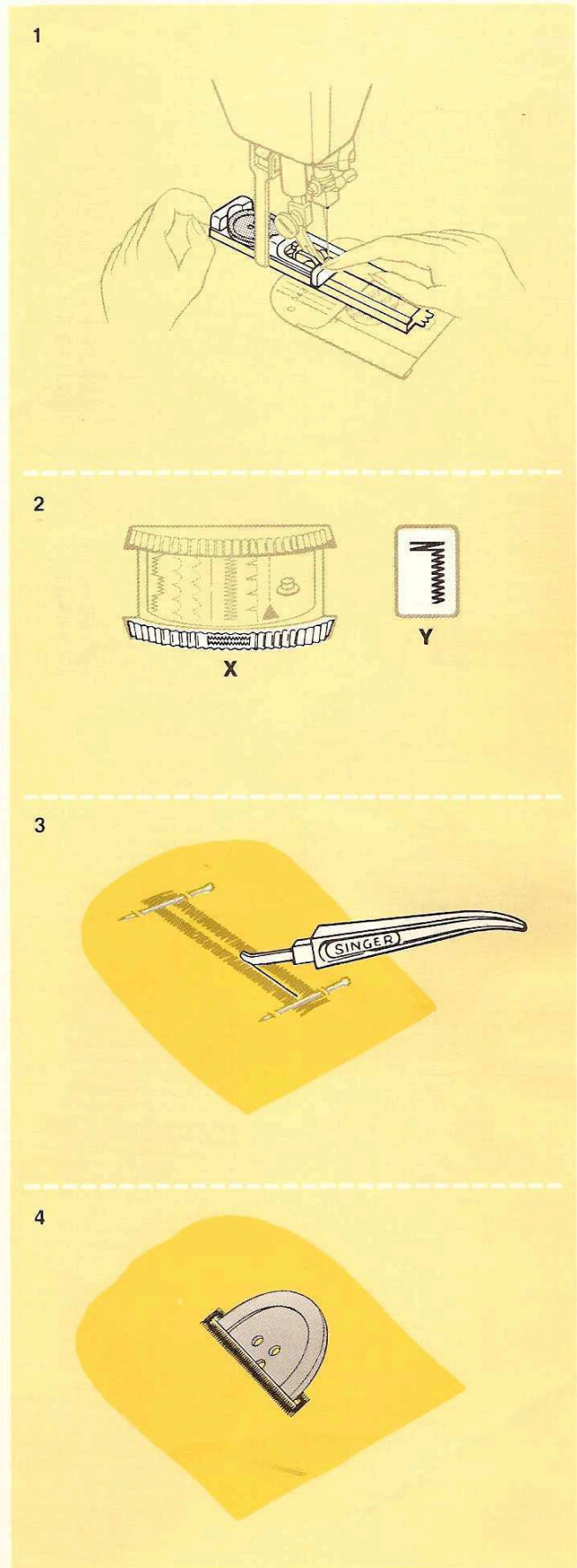

Boutonnères
et boutons

Pied double
entraînement

Couture
professionnelle

Points décoratifs

Piqûre avec
bras fibre

Entretien

Boutonnères automatiques

suite

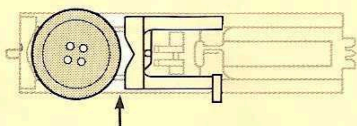
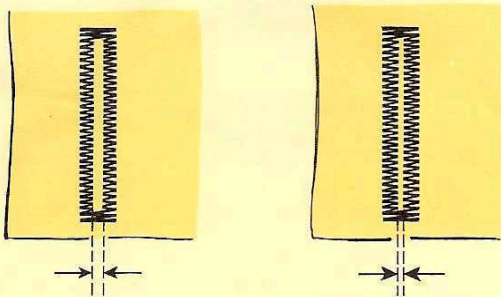
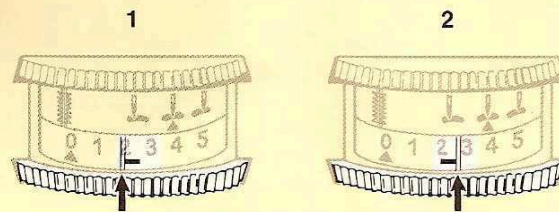
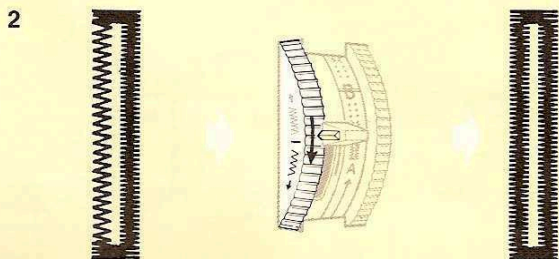
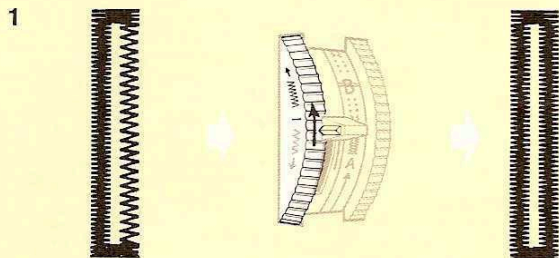

Correction de la boutonnière échantillon

Le tissu que l'on utilise peut réclamer des réglages légèrement différents de ceux qui ont été suggérés.

Si nécessaire, effectuer les corrections suivantes:

Les deux lèvres de la boutonnière sont de densité inégale

- Si la boutonnière apparaît comparable au croquis 1, tourner légèrement le cadran d'équilibrage de point vers le haut et faire une autre boutonnière échantillon – la densité des deux lèvres de la boutonnière devrait alors être égale.

En tournant vers le bas le cadran d'équilibrage, on ouvrira le côté droit et fermera le côté gauche. (Fig. 2)

L'espace de coupe est trop étroit ou trop large

Pour modifier la largeur de l'espace de coupe, utiliser le sélecteur de largeur de point:

- 1 Pour élargir l'espace de coupe, tourner le cadran légèrement vers la gauche.
- 2 Pour le réduire, tourner le cadran légèrement vers la droite.

Lorsque la longueur de la boutonnière a été déterminée, le bouton peut être soit laissé sur le pied, soit retiré. Dans ce dernier cas, utiliser les lignes-guides pour placer correctement le pied au début de chaque boutonnière successive.

De même, les lignes-guides peuvent être utilisées si le bouton demande un espace de coupe très long. Amener le pinceur vers l'avant d'une ou deux lignes, si nécessaire. Ainsi le bouton passera au travers de la boutonnière sans la déchirer.

Le bouton ne passe pas à travers la boutonnière échantillon

Si possible, déplacer le pinceur en avant pour obtenir la longueur supplémentaire souhaitée.

Si le pinceur est à son extrême limite et ne peut être déplacé en avant, utiliser la méthode de boutonnière deux-temps décrite page 31.

Emplacement de la boutonniere

Des repères précis sont nécessaires pour obtenir des boutonnières à égale distance du bord du vêtement, régulièrement espacées et placées sur la trame du tissu.

- Marquer la ligne centrale **A** sur le vêtement. Cette ligne peut se faire à l'aide d'un faufilage à la machine ou à la main. L'espace entre cette ligne et le bord fini du vêtement doit être égal au moins aux trois quarts du diamètre du bouton.

La ligne centrale doit suivre un fil de chaîne vertical du tissu.

- Faire un tracé-repère pour chaque boutonniere. Avec le gabarit de boutonniere, marquer le point de départ et la ligne médiane de chaque boutonniere. On peut marquer légèrement les tissus lisses à l'aide d'un crayon pointu. Utiliser une couleur opposée à celle du vêtement, mais veiller à ce que le tracé ne dépasse pas la piqure de la boutonniere. Lorsqu'on ne peut pas utiliser un crayon, - à cause, par exemple, de la texture du tissu - on peut faire passer des épingle dans les fentes du gabarit. Retirer ensuite le gabarit, faufiler sur les épingle.

Boutonnieres horizontales: Placer la fente du gabarit sur l'emplacement marqué et le faire glisser vers le bord du vêtement, de 3 mm au - delà de la ligne centrale, comme illustré ci-contre.

Marquer le départ et la ligne médiane à travers les fentes du gabarit. L'ouverture de la boutonniere **B** doit être perpendiculaire à la ligne centrale.

Boutonnieres verticales: Chaque boutonniere sera placée sur la ligne centrale du vêtement. Seul le point de départ **C** sera donc marqué.

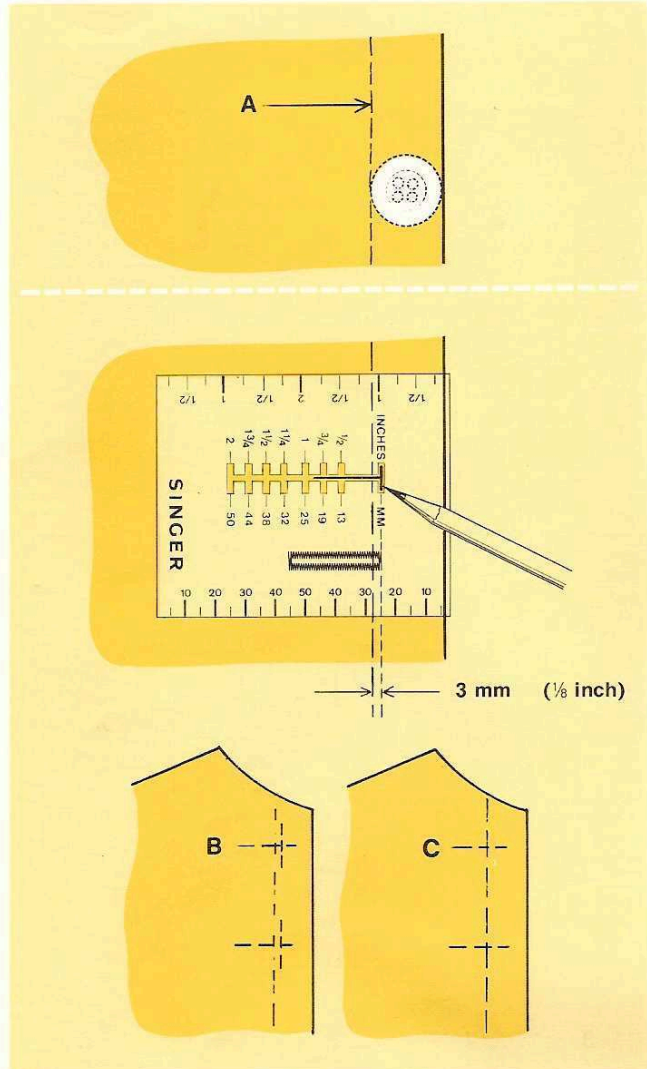

Boutonnieres définitives

Lorsque la boutonniere échantillon est satisfaisante, réaliser les boutonnières définitives.

- Placer le vêtement sous le pied boutonnières, s'assurer que les repères de départ et la ligne médiane de la boutonniere sont correctement alignés sur les guide-lignes rouges gravés sur le pied. (Figure 1.) Abaisser le pied.
- Appuyer sur le cadran **X** pour que le repère rouge  apparaisse dans la lucarne (Figure 2, page 27) et piquer.

Si l'on désire entourer la boutonniere d'une seconde piqure, stopper la machine quand la ligne de retour aura rejoint celle de départ. Appuyer à nouveau sur le cadran de boutonniere **X** et piquer. On obtiendra ainsi une boutonniere plus résistante.

Les boutonnières achevées, remettre le levier magique pour boutonniere en place, comme illustré ci-contre.

Pour retirer le pied boutonniere tirer à fond le pied vers l'arrière et soulever.

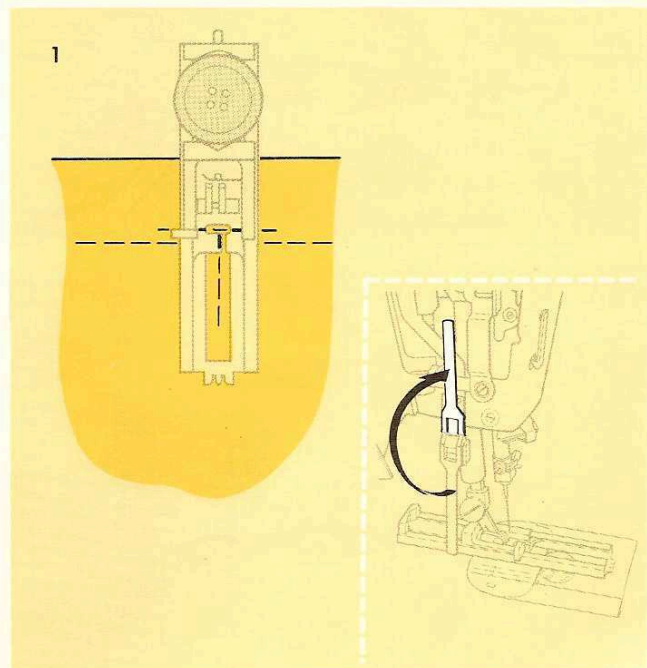

Boutonnères automatiques suite

Boutonnères deux-temps

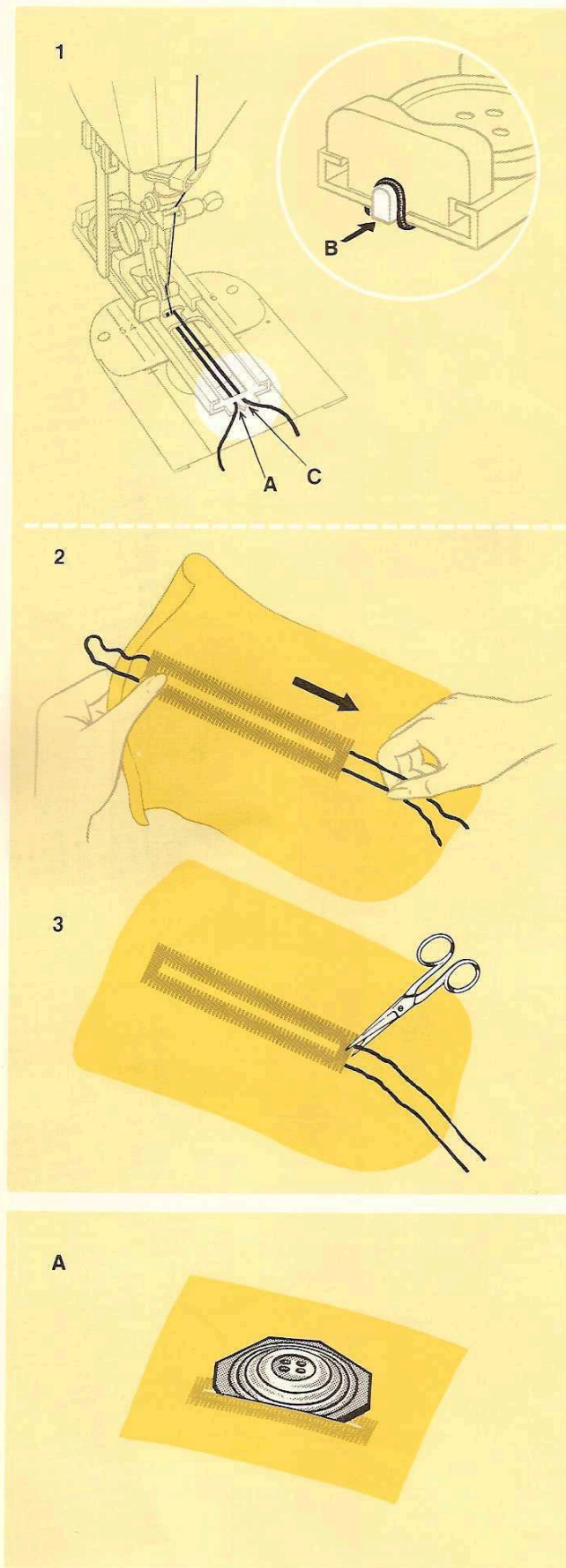

Boutonnères automatiques gansées

Les fils fins utilisés pour la broderie constituent des ganses parfaites pour les boutonnères. On utilisera en règle générale un fin coton perlé ou de la soie torsadée.



- 1 Le pied étant soulevé, introduire une extrémité de la ganse dans la rainure gauche **A** à l'avant du pied boutonnière. Amener la ganse derrière le pied et former une boucle sur le téton **B**. Ramener la ganse à l'avant du pied et introduire l'autre extrémité dans la rainure droite **C**.
 - 2 Piquer la boutonnière normalement. Lorsqu'elle est achevée, retirer l'ouvrage de la machine. Maintenir d'une main l'extrémité de la boutonnière où la ganse forme une boucle et tirer fermement les deux extrémités libres de la ganse pour amener la boucle à l'intérieur de la boutonnière.
 - 3 Couper les extrémités de la ganse. Découper normalement la fente de la boutonnière.
- Remettre en place le levier magique pour boutonnière. (page 29.)

Boutonnères deux-temps

Les boutonnères pour boutons ayant plus de 2,8 cm de diamètre ou une forme insolite peuvent être confectionnées à l'aide de la méthode deux-temps.

Réglage des sélecteurs et accessoires

Avant de manœuvrer les sélecteurs, s'assurer que l'aiguille est en position haute.

- Pied boutonnière deux-temps à enclenchement direct
- Plaque à aiguille universelle
- Came boutonnière
- Sélecteur de modèle de point: 
- Sélecteur de position d'aiguille: rouge 
- Sélecteur de boutonnière: rouge 
- Largeur de point: rouge **2**
- Longueur de point: rouge
- Equilibrage de point: point mort
- Vitesse: **MIN**
- Tension du fil: au choix
- Pression du pied: **NORM**

Longueur de la boutonnière

La longueur de la boutonnière doit être égale au diamètre du bouton, plus 3 mm s'il est plat ou 5 mm s'il est bombé. Pour s'assurer que la longueur est convenable, faire une boutonnière échantillon.

Réglages de la machine

- 1 Fixer le pied boutonnière à enclenchement direct (voir page 14).
 - 2 Veiller à ce que le levier magique pour boutonnière soit dégagé. Seul le bas du levier **Z** doit être visible.
- Introduire la came boutonnière (page 22).
- 3 Tourner la came jusqu'à l'alignement du repère rouge ▼ sur la came avec le repère rouge ▲ situé sur le haut de la machine.
- 4 Placer tous les sélecteurs sur les repères rouges.
- 5 Positionner le sélecteur de longueur de point dans la zone rouge. Il est conseillé d'utiliser le réglage **B** pour faire la boutonnière échantillon. On peut, selon l'épaisseur du tissu, augmenter la densité du bourdon en amenant le sélecteur vers **A**, ou la réduire en l'amenant vers **D**. Si la boutonnière doit être piquée deux fois, réduire la densité du bourdon.
 - 6 S'assurer que le cadran d'équilibrage de point est au point mort.
 - 7 Appuyer sur le cadran boutonnière **X** pour faire apparaître le repère rouge ▲ dans la lucarne **Y**.

Boutonnière échantillon

- Faire démarrer la machine et achever la première lèvre de la boutonnière.
- Pousser à fond le levier de boutonnière **Z**. Le repère ▲ apparaîtra dans la lucarne **Y**. La machine est alors prête à réaliser la seconde lèvre.
- Faire démarrer la machine et terminer la boutonnière.

Si nécessaire, effectuer les corrections, comme indiqué page 28.

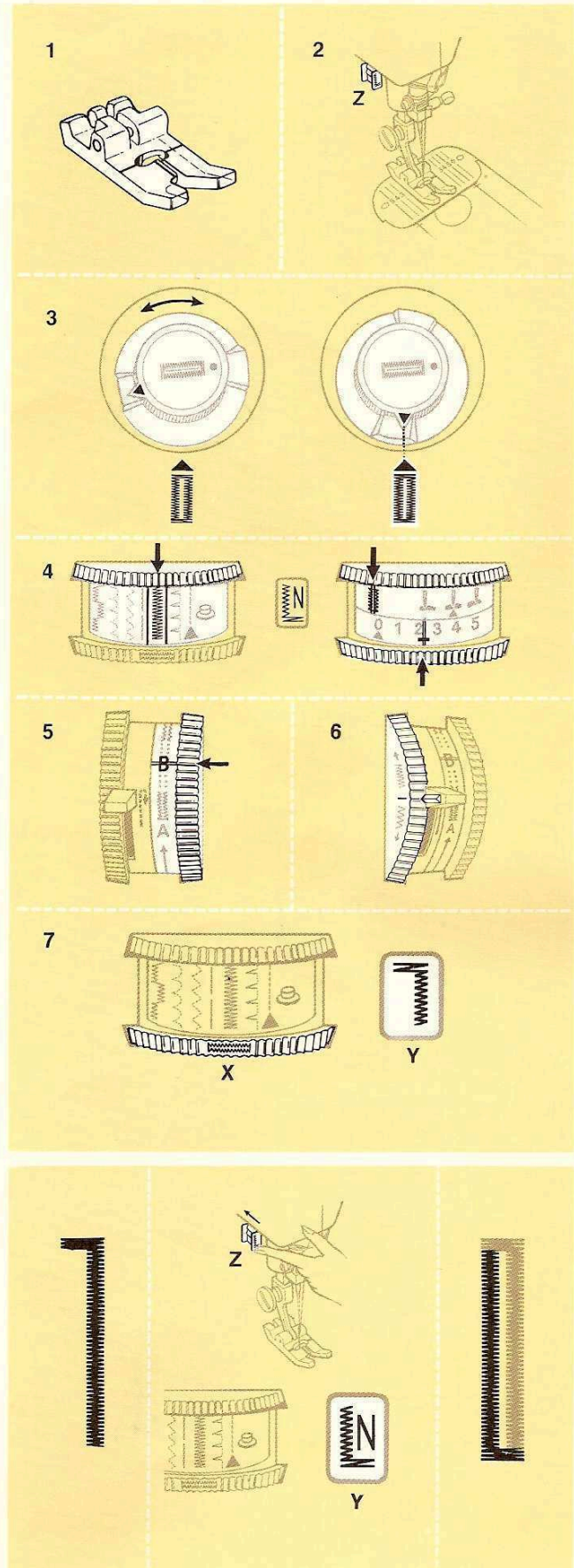

Pied double entraînement

Couture professionnelle

Points décoratifs

Piqure avec bras fibre

Entretien

Boutonnieres deux-temps

suite

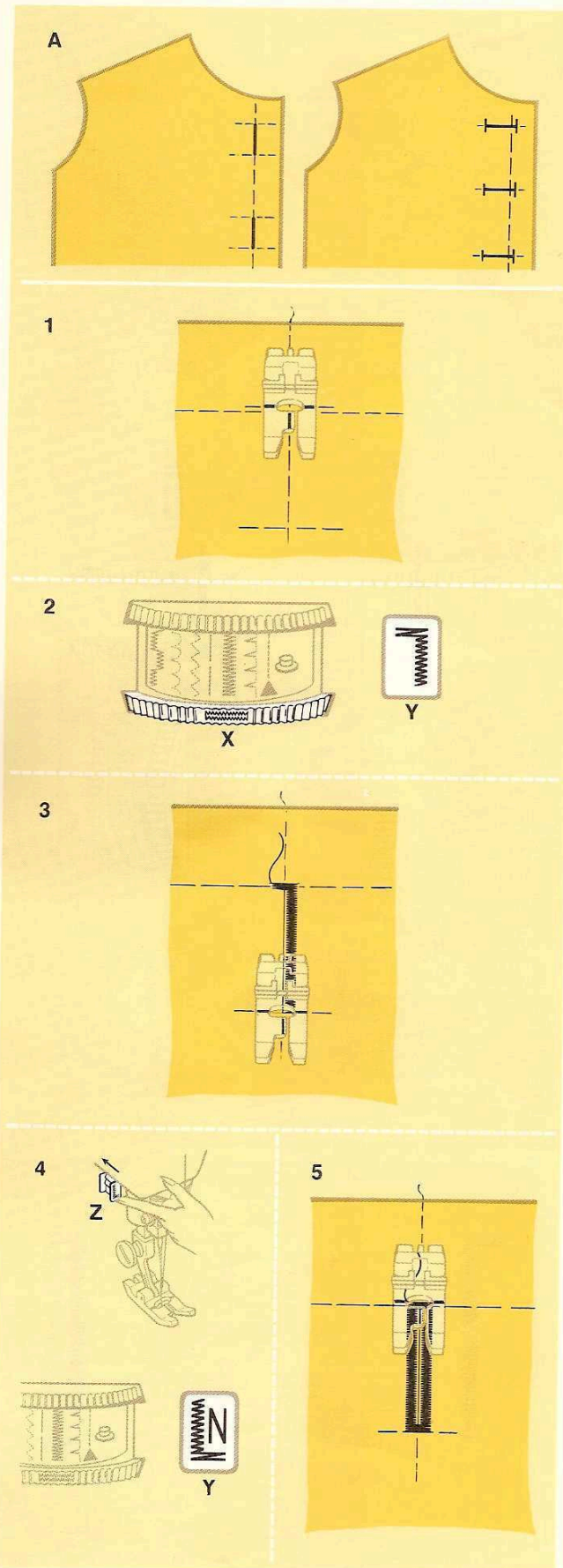

Préparation du vêtement et boutonnières définitives

Marquer le vêtement comme indiqué page 29. Avec cette méthode, il est toutefois nécessaire de marquer les deux extrémités de chaque boutonnière. (Figure A.)

1 Placer le vêtement sous le pied boutonnières en s'assurant que les repères sur le pied sont convenablement alignés avec ceux du vêtement. Abaisser le pied.

2 Appuyer sur le cadran boutonnière **X** pour faire apparaître le repère rouge  dans la lucarne **Y**.

3 Faire démarrer la machine et achever la première lèvre de la boutonnière. Stopper la machine quand la marque de fin de la boutonnière tracée sur le vêtement atteint la ligne repère horizontale gravée sur le pied boutonnière.

4 Pousser à fond le levier à boutonnières **Z**. Le repère  apparaîtra dans la lucarne **Y**. La machine sera alors prête à piquer la seconde lèvre.

5 Faire démarrer la machine et terminer la boutonnière. Arrêter la machine quand la piqûre chevauche légèrement le point de départ.

Pour obtenir plus de résistance, faire une seconde piqûre autour de la boutonnière en répétant le processus.

Boutonnères deux-temps gansées

Les fils fins utilisés en broderie constitueront des ganses convenables pour les boutonnères. On emploie généralement un fin coton perlé ou une soie torsadée.

- 1 Avec le pied boutonnière en position haute, boucler la ganse autour du téton **B** à l'arrière du pied presseur. Tirer vers l'avant les deux extrémités de la ganse et les maintenir.

- 2 Placer le vêtement sous le pied en alignant les repères du vêtement avec ceux indiqués sur le pied. Abaisser le pied.

- Tenir les extrémités de la ganse devant le pied et confectionner normalement la boutonnière. Lorsqu'elle est achevée, retirer l'ouvrage de la machine. Maintenir l'extrémité de la boutonnière où la ganse forme une boucle et tirer les deux extrémités de la ganse pour faire passer la boucle à l'intérieur de la boutonnière.
- Couper les extrémités de la ganse. Découper normalement la fente de la boutonnière.

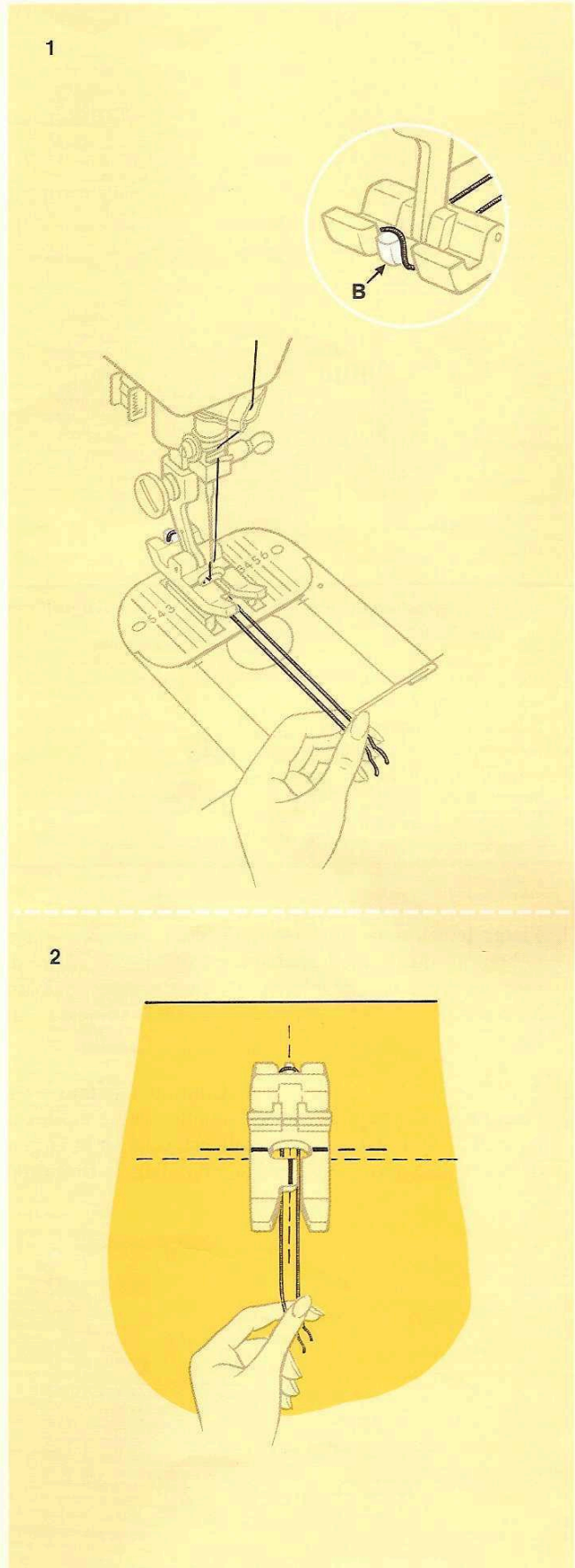

Pied double
à l'arrière

Couture
professionnelle

Points décoratifs



Piqure avec
bras fibre

Entretien

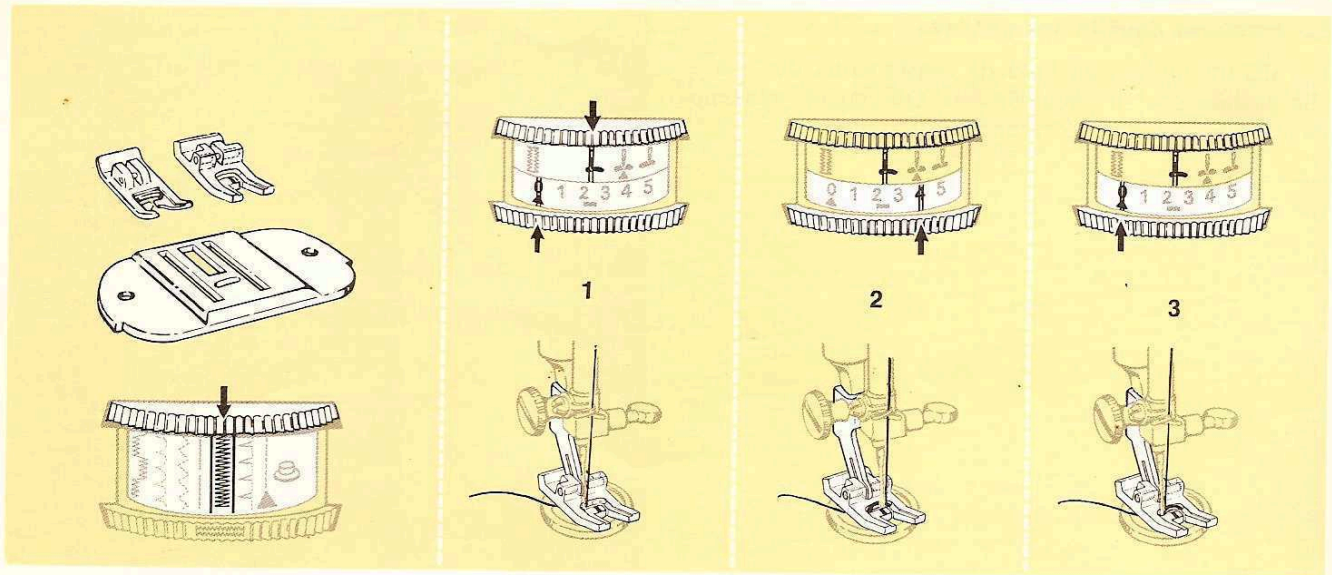
Pose des boutons



Avant de manœuvrer les sélecteurs, s'assurer que l'aiguille est en position haute.

- Pied spécial ou universel à enclenchement direct
- Plaque à aiguille couvre-griffes
- Sélecteur de modèle de point: 
- Sélecteur de position d'aiguille: gauche 
- Largeur de point: 0 à 4
- Vitesse: **MIN**
- Tension du fil: de 3 à 4
- Pression du pied: **NORM** à 

- 1 Placer le sélecteur de largeur de point sur . Placer le bouton sous le pied et abaisser l'aiguille au centre du trou gauche. Abaisser le pied. Tourner vers soi le volant à main pour faire remonter l'aiguille au-dessus du bouton.
- 2 Fixer la largeur de point à 4. Continuer à tourner le volant à main jusqu'à ce que l'aiguille vienne au-dessus du trou droit du bouton. Si besoin est, corriger la largeur de point pour faire pénétrer l'aiguille dans le trou droit.

Faire six points zig-zag – ou davantage – à ce réglage et achever avec l'aiguille sur le côté gauche.

- 3 Pour fixer la piqûre, replacer le réglage de largeur de point à  et faire trois ou quatre points.

Pour former une queue de fil

Dans les tissus épais, pour manteaux ou vestes, les boutons doivent être cousus avec des queues de fil afin de rester à bonne distance.

- Pour former une queue de fil, glisser avant de piquer une aiguille de machine à coudre sous le pied, comme illustré (Figure A). Piquer sur l'aiguille en suivant les instructions ci-dessus pour la pose normale d'un bouton.
- Retirer le tissu et tirer le fil d'aiguille sous le bouton. Former une queue solide entre le bouton et le tissu en enroulant les extrémités du fil autour des fils de couture du bouton (Figure B). Nouer solidement les extrémités du fil.

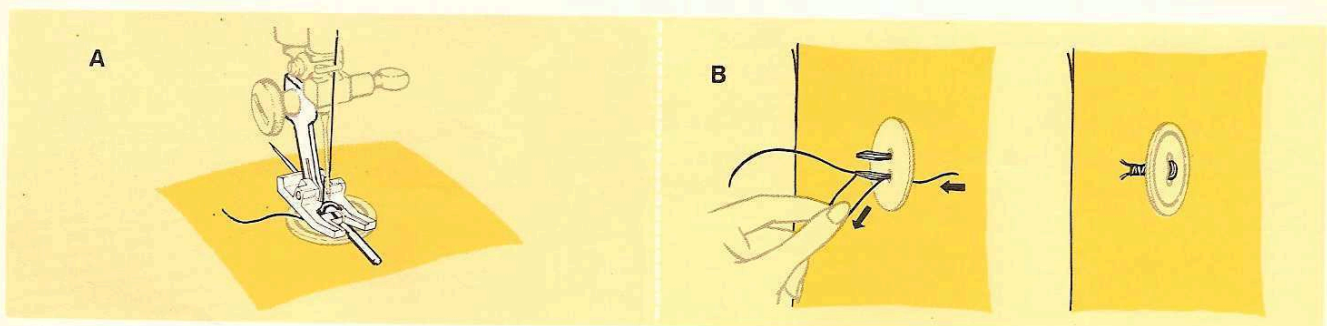

Votre nouvelle magique à coudre SINGER est livrée avec un nouvel accessoire révolutionnaire qui permet de réussir une piqûre parfaite sur des tissus réputés difficiles à entraîner. Grâce au pied double entraînement, les deux pièces de tissu ne sont pas décalées à la fin de la couture.

Les illustrations ci-contre montrent les avantages du pied double entraînement pour tous les tissus difficiles à coudre, tels que ceux dont les motifs d'impression à carreaux ou à rayures ou dont la texture exigent un assemblage parfait. (Figure A.)

Les tissus à surface lisse et brillante, à poils épais ou les tapis peuvent également être piqués aisément sans grigner ou froncer. (Figure B.)

Le velours, en particulier le velours synthétique, a tendance à glisser pendant la piqûre, de sorte qu'un côté de la couture est décalé à la fin de la piqûre. Le pied double entraînement évite cet inconvénient. (Figure C.)

Réglage des sélecteurs et accessoires

- Pied double entraînement
- Plaque à aiguille universelle
- Sélecteur de modèle de point: au choix
- Sélecteur de position d'aiguille: 
- Largeur de point:  à 5
- Longueur de point: selon nécessité
- Vitesse: **MIN**
- Tension du fil: selon tissu
- Pression du pied: **NORM**
- Plateau amovible sur machine 760

Fixation du pied double entraînement

- Desserrer la vis du pied presseur avec une pièce de monnaie et retirer le pied presseur en place sur la machine.
- Placer le pied double entraînement à l'arrière de la machine, s'assurer que la fourche **B** du pied s'adapte au-dessus du pince aiguille.
- Resserrer solidement la vis du pied presseur.

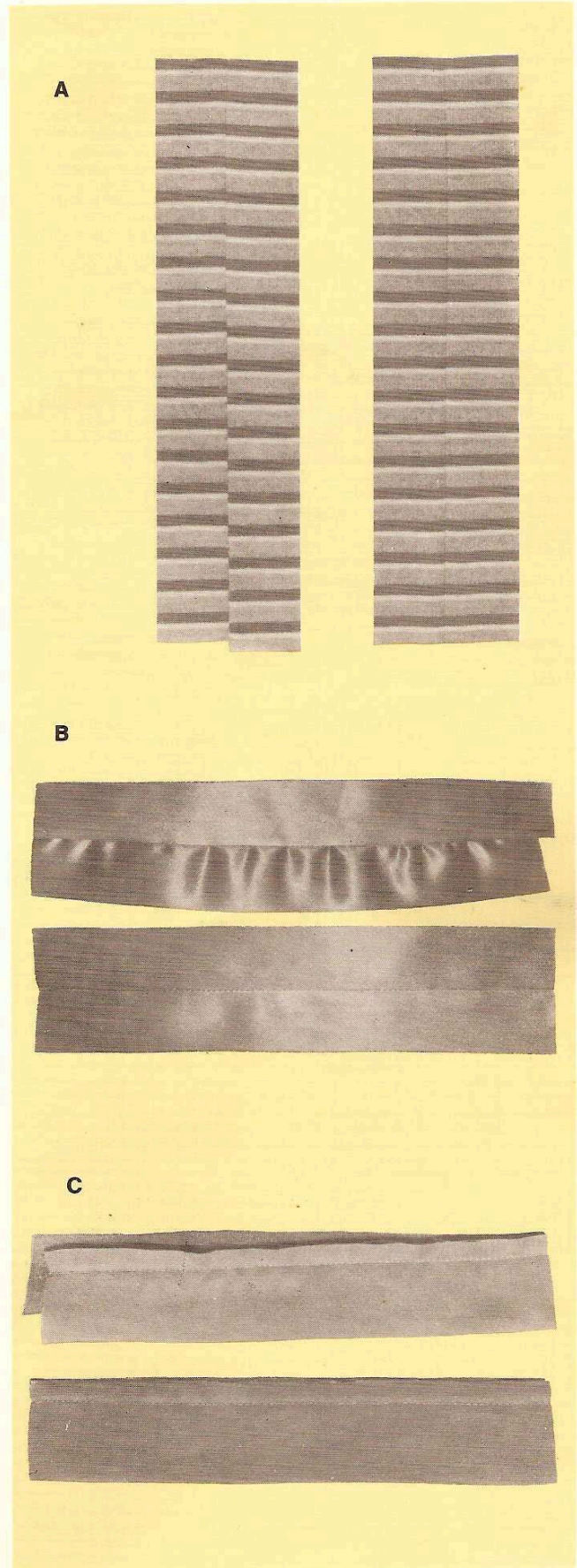
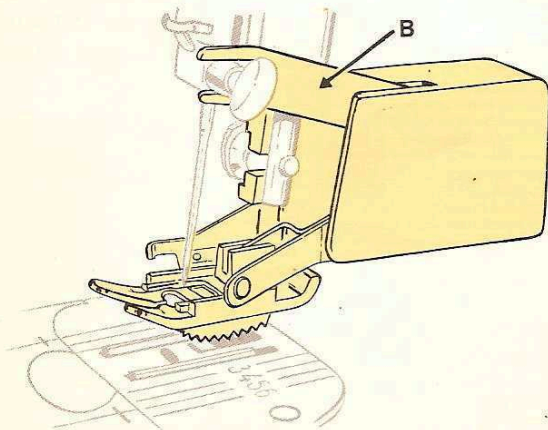

Pied double entraînement

Couture professionnelle

Points décoratifs

Piqûre avec bras fibre

Entretien

Pied double entraînement suite

1

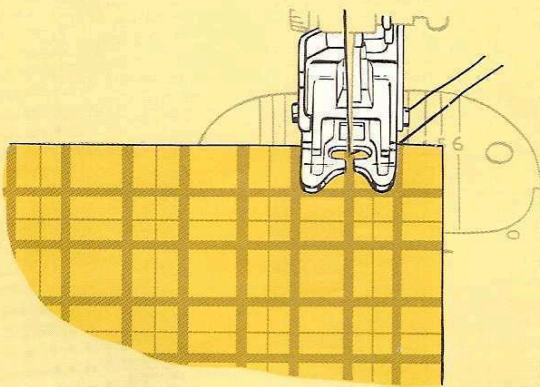

2

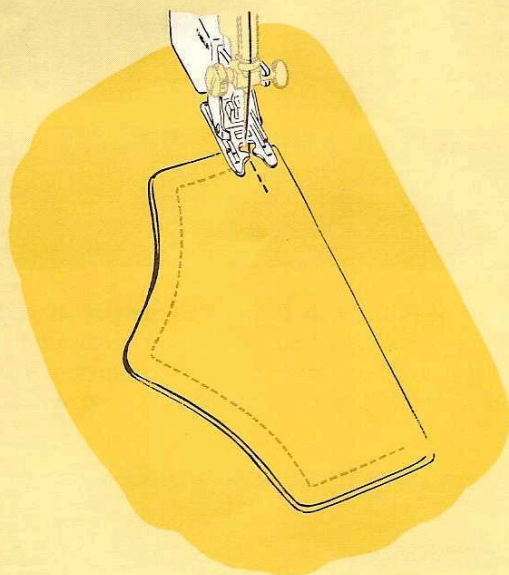

Préparation

- Veiller à couper le tissu de manière à ce que les carreaux ou les rayures se raccordent exactement et que le tissage ou le grain du tissu soit droit. Le pied double entraînement ne corrigera pas les défauts de coupe. Dans certains cas de coutures très longues ou incurvées, il peut être utile de faufiler légèrement à la main avant de piquer à la machine.

Processus

- S'assurer que l'aiguille est en position haute.
- Placer l'ouvrage sous le pied double entraînement, le bord du tissu venant juste recouvrir le trou de la plaque à aiguille. (Figure 1.) Abaisser le pied et piquer.
- Pour renforcer la couture, placer le tissu à environ 1,5 cm au-delà du trou de la plaque à aiguille. Piquer en marche arrière jusqu'au bord, puis piquer normalement en avant.

On observera que le pied se déplace en même temps que la griffe, ce qui assure une couture parfaitement uniforme, d'égale longueur de chaque côté.

Si vous utilisez des points combinés ou si l'assemblage des carreaux ou des rayures doit être parfait, utilisez un point plus court que d'habitude.

Tissus lisses brillants. Vinyles. Plastiques. Imitations peau ou cuir.

Ces tissus exigent une préparation soignée à la fois pour la coupe et pour le montage.

Choisir pour la piqûre un point plus long qu'à l'accoutumée.

Applications de poches, de cols, ou début de couture sur des épaisseurs.

- Placer l'ouvrage à environ 1,5 cm au-delà du trou de la plaque à aiguille.
- Piquer en marche arrière jusqu'au bord de l'ouvrage (Figure 2). Puis piquer normalement en avant.
- Exécuter quelques points en marche arrière à la fin de la piqûre pour renforcer la couture.

Pour piquer de grosses épaisseurs – par exemple pour appliquer des poches ou faire des surpiqûres sur des tissus épais – utiliser la « position haute » du levier presseur qui facilite la mise en place de l'ouvrage sous le pied. (Page 12.)

Conseils pour la couture de tissus spéciaux

Vinyles simili-cuir

- Utiliser du ruban adhésif, plutôt que des épingles ou un faufilage, pour maintenir en place coutures, fermetures à glissière et ourlets pendant la piqûre.
- Choisir une longueur de point entre **3** et **4**. Un point court pourrait couper la matière.
- Piquer lentement et avec précision. Les coutures ne pourront être défaites sans laisser des traces d'aiguille dans le tissu.
- Renforcer les emplacements de boutons ou de boutonnières par un entoilage. Pour les vinyles doublés, confectionner de préférence des boutonnières à bride.
- Pour les cols et revers pointus faire un ou deux points en diagonale de la pointe afin de laisser assez d'espace pour l'excédent de couture. (Illustration 1.)

Cirés (taffetas et toiles glacés)

- Ne pas employer d'épingles pour bâtir les parties du vêtement qui seront visibles une fois achevées.
- Utiliser du ruban adhésif au lieu d'épingler ou de faufiler, pour maintenir les coutures, les fermetures à glissière et les ourlets en place pour la couture.
- Piquer avec soin et précision. Les coutures ne pourront être défaites sans laisser de traces d'aiguille dans le tissu.
- Coudre avec une pression légère (—).
- Piquer les taffetas cirés avec un point assez long et utiliser des coutures fermées pour les assemblages et les ourlets.
- Piquer les toiles cirées avec un point de longueur moyenne: **2 à 2,5**.
- On peut confectionner des boutonnières machine ou à brides dans un tissu ciré. Utiliser toujours un entoilage ainsi qu'un point zig-zag légèrement plus long que celui employé habituellement pour les boutonnières pratiquées à la machine.

Tissus à poils (imitation fourrure)

- Épingler plutôt que faufiler les coutures. Placer les épingles à intervalles rapprochés perpendiculairement à la ligne de couture. Des épingles à tête de couleur seront plus aisées à distinguer et à retirer.
- Piquer dans le sens du poil.
- Utiliser une longueur de point entre **2,5** et **3**.
- Pendant la couture, lisser le poil avec une aiguille à repasser ou une aiguille de tapissier, pour l'écartier de l'excédent de couture. (Figure 2.)
- Laisser un excédent de couture de 1,5 cm, puis utiliser des petits ciseaux pour couper le poil sur toute la largeur de l'excédent, afin de réduire l'épaisseur.
- Piquer un galon de droit-fil de 6 mm aux encolures et aux épaules pour renforcer la couture – ou piquer au point droit extensible. (Voir page 44.)
- Faire des ourlets étroits et les finir avec un parement ou un gros-grain pour en réduire l'épaisseur.
- Tailler le poil du pli central des pinces et faire des coutures ouvertes qui seront écrasées à la main – ou bien piquer au point zig-zag étroit, puis couper l'excédent de tissu.

Velours et velours côtelé

- Marquer et faufiler avec un fil fin.
- Régler la pression du pied au repère — (moins).
- Employer pour la couture une aiguille No 11 Catalogue 2020 et un fil fin.
- Épingler ou faufiler à la main, puis piquer avec une tension de fil d'aiguille entre **2** et **3**. Piquer toujours dans le sens du poil. Les coutures particulièrement longues peuvent être faufilées à la machine au moyen d'un point zig-zag long et large.
- Pour piquer un velours panné, utiliser une longueur de point plus courte que la normale: **1,5 à 2**.

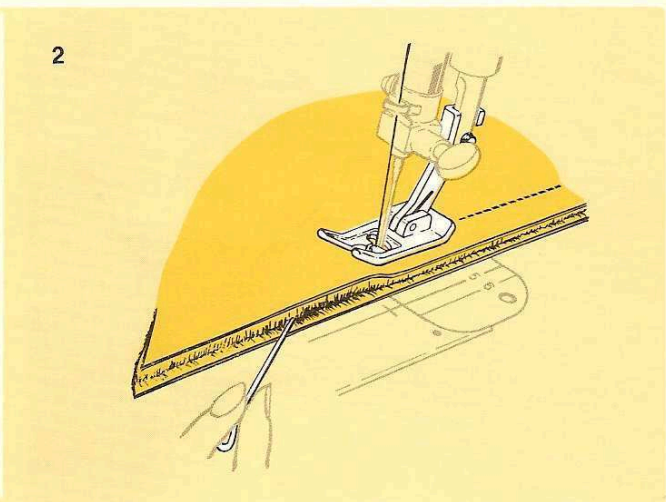
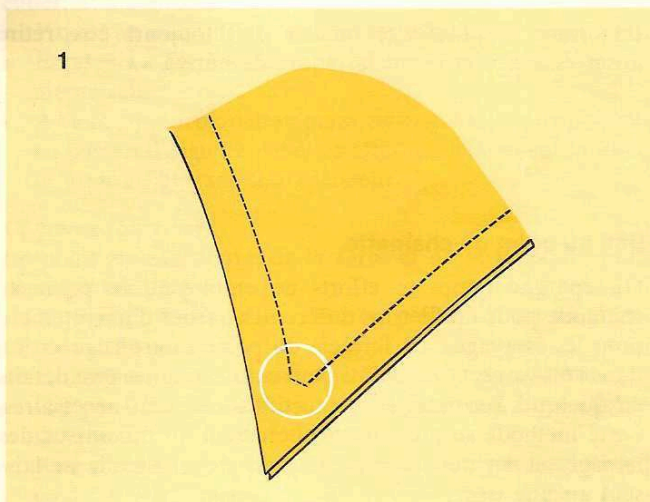

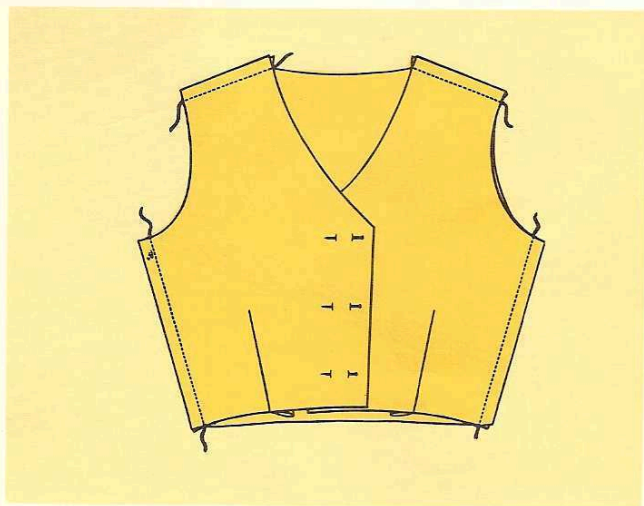
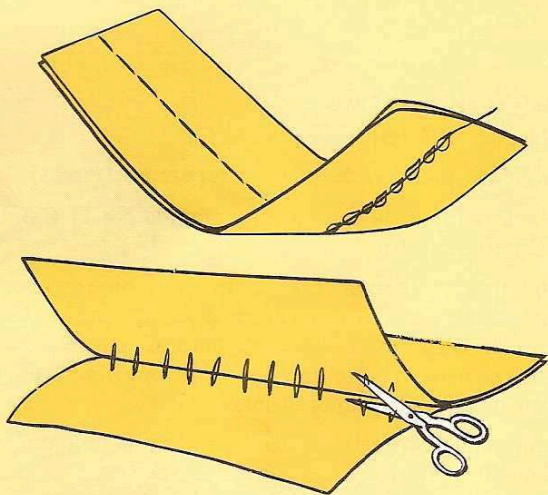
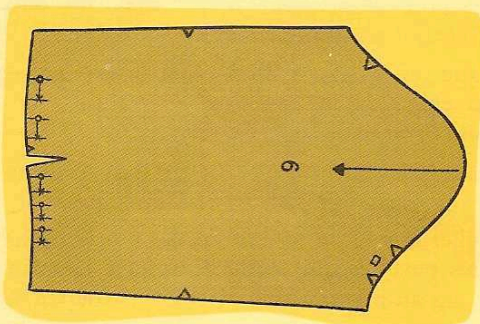
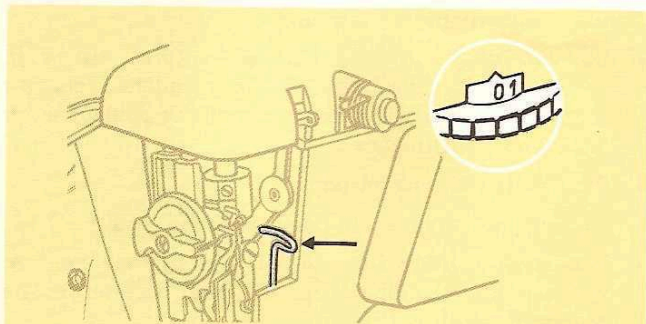

Faufilage-tailleur





Voici une méthode rapide et simple pour marquer simultanément les lignes de couture, les pinces et les détails d'un patron sur deux couches de tissu.

Cette méthode peut s'utiliser soit:

- 1 A travers un patron
- 2 Sur des marques à la craie ou au crayon.

Lorsqu'on utilise un patron, il ne peut servir qu'une fois, car le papier se déchire quand on retire le patron du tissu.

Avant de déplacer les sélecteurs, s'assurer que l'aiguille est en position haute.

- Pied universel à enclenchement direct
 - Plaque à aiguille universelle
 - Sélecteur de mode de point: 
 - Sélecteur de position d'aiguille: 
 - Largeur de point: 
 - Longueur de point: 4
 - Tension du fil: 0
 - Pression du pied: 
 - Fil mercerisé 50
 - Aiguille No 14
- Enfiler normalement la machine jusqu'au levier releveur de fil, ouvrir la plaque de face et passer le fil dans le guide-fil point de chaînette. Refermer la plaque de face. Continuer normalement l'enfilage.
 - Guider soigneusement l'ouvrage pendant la piqûre pour éviter que le patron ne se fronce dans le tissu – particulièrement dans les parties incurvées comme les emmanchures et l'encolure.
 - Retirer le patron.
 - Tirer doucement, pour les séparer, les deux couches de tissu.
 - Couper au centre les longues boucles de piqûre.

Ce travail achevé, se rappeler qu'il faut toujours retirer le fil du guide-fil point de chaînette et ramener la tension du fil d'aiguille à sa position normale.

Important: Le faufilage tailleur doit toujours être retiré après essayage et avant la piqûre définitive.

Bâti au point de chaînette

On épargne temps et efforts en employant le point de chaînette pour faufiler les différentes parties d'un vêtement pour les essayages. La fermeté du point assure la précision dans l'essayage, et les points peuvent néanmoins être défaits en quelques secondes si des rectifications sont nécessaires. Cette méthode se prête particulièrement au travail sur des lainages et sur des tissus où les marques d'aiguille ne laissent aucune trace.

Faufilage à l'aide d'épingles

C'est un gain de temps pour les coutures au point droit dans des tissus faciles à travailler. On peut se servir d'épingles fines que l'on place perpendiculairement à la piqure. Veiller à ce que la prise de tissu ne dépasse pas les deux côtés du pied. Ne jamais placer les épingles sur l'envers du tissu en contact avec la griffe.

Coins à angles droits



Deux lignes croisées, gravées sur la plaque glissière (a) permettent de piquer un angle droit à 1,5 cm du bord du tissu sans avoir besoin de mesure ou de marque.

- Aligner le tissu sur la ligne-guide 5. Ralentir la vitesse de la machine aux abords de l'angle.
- Stopper la machine, aiguille piquée dans le tissu, lorsque le bord de celui-ci atteint la ligne transversale comme illustré ci-contre.
- Soulever le pied et faire pivoter le tissu sur l'aiguille, en amenant le bord du tissu sur la ligne-guide 5.
- Abaisser le pied et piquer dans la nouvelle direction.

Coutures dans la lingerie Figure A

Coutures rabattues Figure B

Avant de manœuvrer les sélecteurs, s'assurer que l'aiguille est en position haute.

- Pied universel à enclenchement direct
- Plaque à aiguille universelle
- Sélecteur de modèle de point: 
- Sélecteur de position d'aiguille: 
- Largeur de point: 0 (2 à 2,5 pour coutures rabattues)
- Longueur de point: 1 à 2 selon le tissu
- Vitesse: **MIN**
- Tension du fil: 1 à 3
- Pression du pied: **NORM**

Coutures dans la lingerie

Avec le point zig-zag, on peut réaliser dans la lingerie une couture à la fois souple et résistante. Il convient, en particulier, aux coutures sur le biais.

- Piquer au point droit sur l'envers, largeur de point: 
- Ecraser au fer les deux excédents de couture, dans le même sens.
- A l'endroit, surpiquer au point zig-zag, largeur de point 2, en laissant l'aiguille pénétrer alternativement sur la ligne de couture et dans son épaisseur.

Coutures rabattues

Le point zig-zag donne de la force et de la résistance aux coutures rabattues.

- Piquer sur l'endroit du tissu en prévoyant un large excédent de couture.
- Ecraser au fer d'un seul côté l'excédent de couture.
- Couper l'excédent de couture de dessous à la moitié de sa largeur.
- Retourner l'excédent de couture de l'endroit sur le bord coupé et surpiquer.

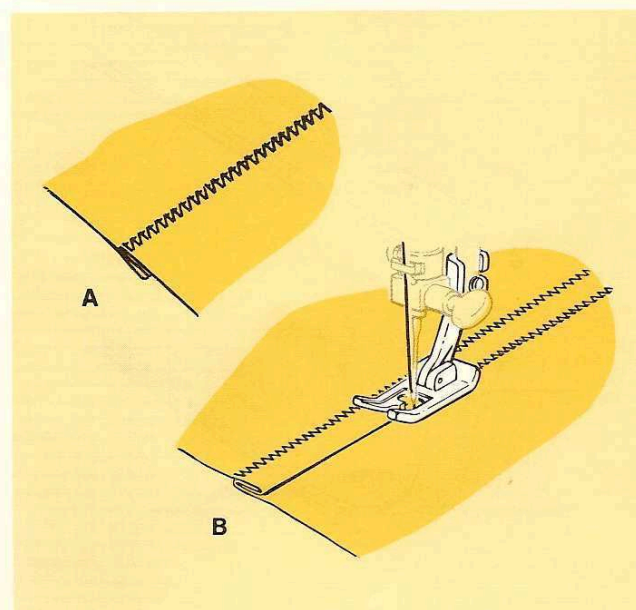
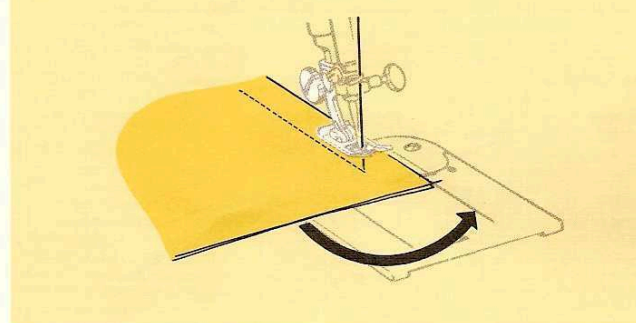
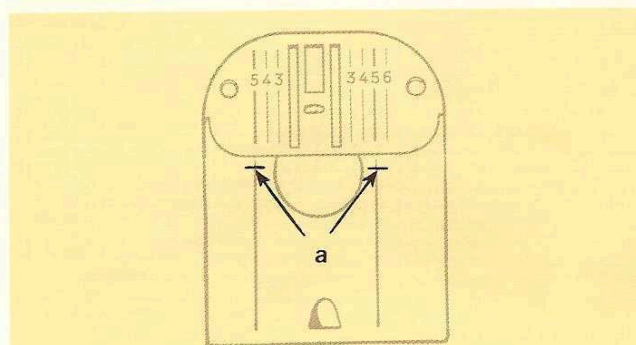
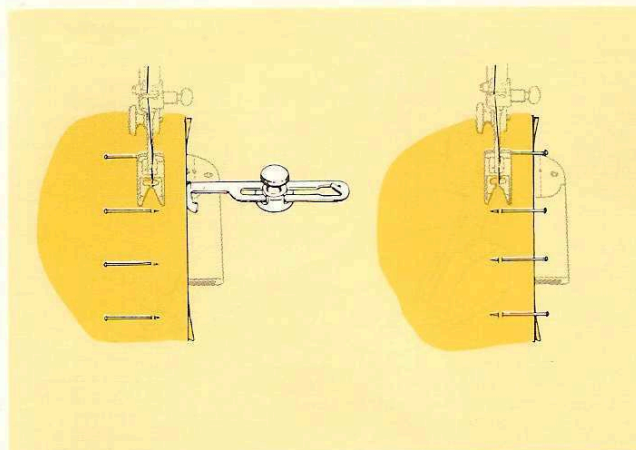

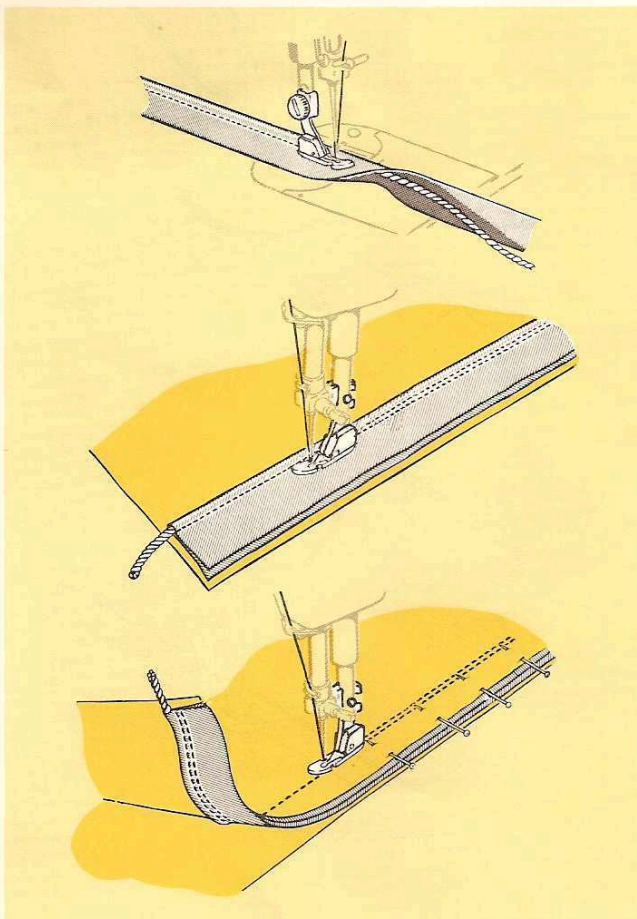
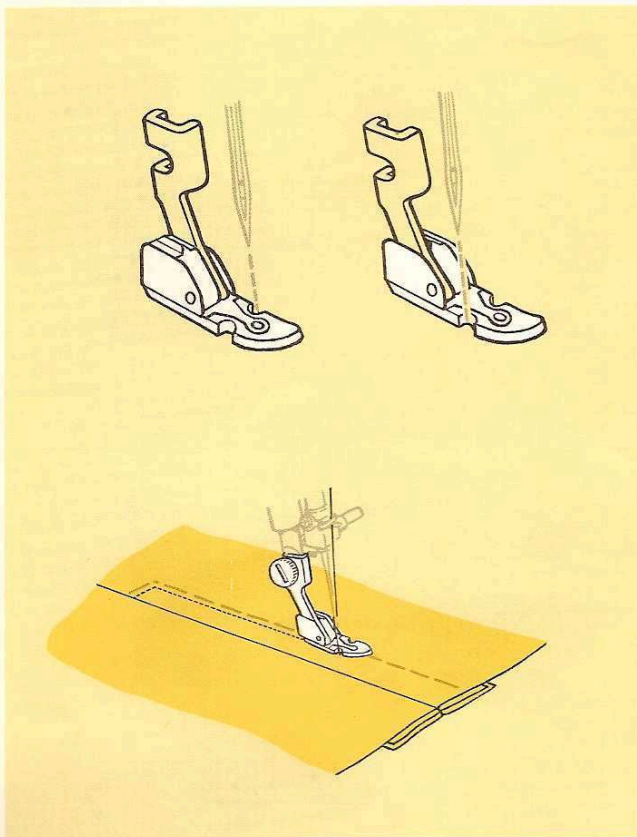

Pose de fermeture à glissière

Cette pose dépend du genre de vêtement et de l'emplacement de la fermeture à glissière. Avec le pied ganseur à enclenchement direct, il est facile de piquer une couture uniforme près de la fermeture à glissière. Ce pied permet également d'incruster une fermeture à glissière invisible, car il permet de placer la piqûre tout près des dents de la fermeture.

Avant de manœuvrer les sélecteurs, s'assurer que l'aiguille est en position haute.

- Pied ganseur à enclenchement direct
- Plaque à aiguille pour point droit
- Sélecteur de modèle de point:
- Sélecteur de position d'aiguille:
- Largeur de point:
- Longueur de point: 2 à 3
- Vitesse: MIN
- Tension du fil: selon tissu
- Pression du pied: NORM

Fixation du pied ganseur

Ce pied peut être utilisé soit à droite soit à gauche de l'aiguille – selon le côté où se trouve le gros de l'ouvrage.

Coutures gansées

Le pied ganseur convient également pour la réalisation et la pose de coutures gansées. La couture gansée est une couture de finition décorative pour les housses, les vêtements d'enfants, les blouses et la lingerie.

Avant de manœuvrer les sélecteurs, s'assurer que l'aiguille est en position haute.

- Pied ganseur à enclenchement direct
- Plaque à aiguille pour point droit
- Sélecteur de modèle de point:
- Sélecteur de position d'aiguille:
- Largeur de point:
- Longueur de point: légèrement supérieure à la normale

Confection du passepoil

- Fixer le pied ganseur à gauche de l'aiguille.
- Plier en deux une bande de tissu découpée dans le biais sur une ganse de la longueur désirée. Abaisser le pied. Piquer près de la ganse en tirant doucement sur la bande à l'avant et à l'arrière du pied.

Pour poser un passepoil

- Fixer le pied ganseur à droite de l'aiguille, pour que le gros du tissu tombe à gauche. Piquer le passepoil sur le côté droit d'une des deux épaisseurs du tissu. Guider le pied contre la ganse sans trop la serrer.
- Placer le passepoil ainsi fixé au-dessus de la seconde épaisseur de tissu, épingler ou faufiler ensemble les deux épaisseurs. Placer l'ouvrage sous le pied, avec la première piqûre sur le dessus, car elle servira de guide. Et cette fois, piquer avec le pied serré aussi près que possible de la ganse.



Coutures incurvées

On peut réaliser facilement et rapidement des coutures incurvées, en utilisant le guide-droit, comme illustré ci-contre. Le guide sera fixé selon l'angle désiré, pour que le bord du tissu serve de guide.

Un point court donnera plus de résistance et plus de souplesse à la couture. Si l'on choisit, par exemple, une longueur de point de 1,5 cm pour les coutures droites, on prévoira une longueur de 1 à 1,5 cm pour piquer une couture incurvée dans le même ouvrage. Pour un contrôle plus précis, utiliser le pied et la plaque à aiguille pour point droit.

Pinces

Avant de manœuvrer les sélecteurs, s'assurer que l'aiguille est en position haute.



- Pied universel ou pied pour point droit à enclenchement direct
- Plaque à aiguille universelle ou plaque pour point droit
- Sélecteur de modèle de point: 
- Sélecteur de position d'aiguille: 
- Largeur de point: 

Pinces à un fil

Grâce à la touche magique, on peut éviter d'avoir à nouer les extrémités du fil, en utilisant la nouvelle « pince à un fil ». Cette méthode est particulièrement efficace pour les pincés dans les tissus fins, dont la transparence exige une finition nette. Elle est également utile pour les pincés faites sur l'endroit d'un vêtement, comme garniture.

- Remplir une canette vide avec assez de fil pour confectionner une pince: habituellement 80 à 90 cm de fil suffisent.
- Fermer la plaque glissière et amener l'aiguille contre le bord du tissu, à la pointe de la pince, bâtie ou épinglée.
- Abaisser le pied et piquer avec soin, vers l'extrémité large de la pince.

Pincés dans les entoilages

- Pied spécial à enclenchement direct
- Plaque à aiguille universelle
- Sélecteur de modèle de point:  ou 
- Sélecteur de position d'aiguille: 
- Largeur de point: 5
- Longueur de point: 1 cm environ ou selon tissu

Avec le point zig-zag, les entoilages peuvent être galbés sans épaisseur.

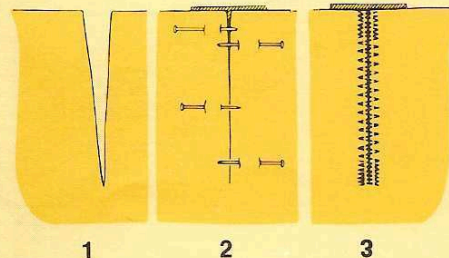
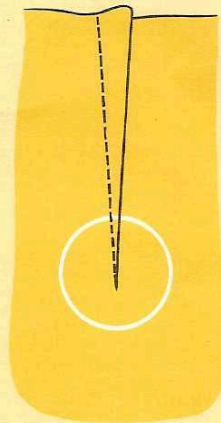
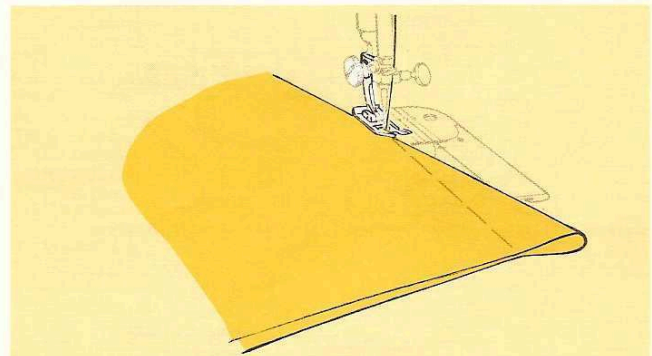
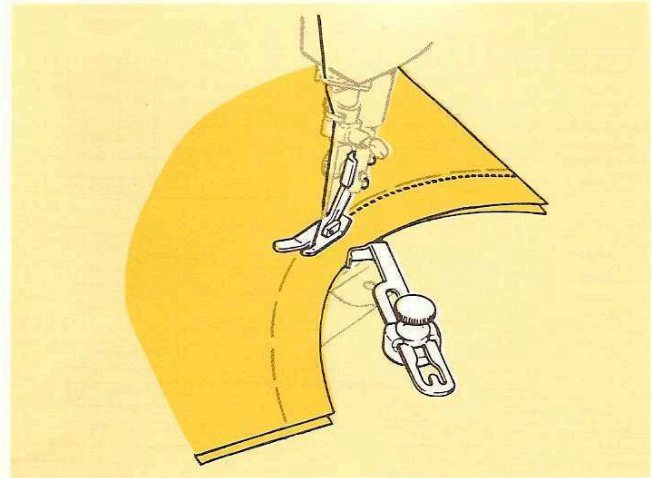

- 1 Couper la pince au ras de la ligne de piqure.
- 2 Rapprocher les bords vifs et épingler sur un calicot de renfort.
- 3 Piquer en renforçant les extrémités par un point plus serré.

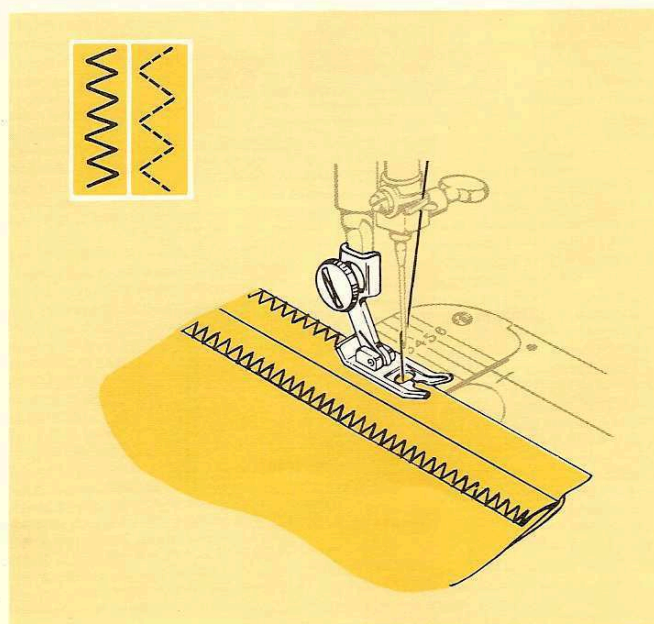
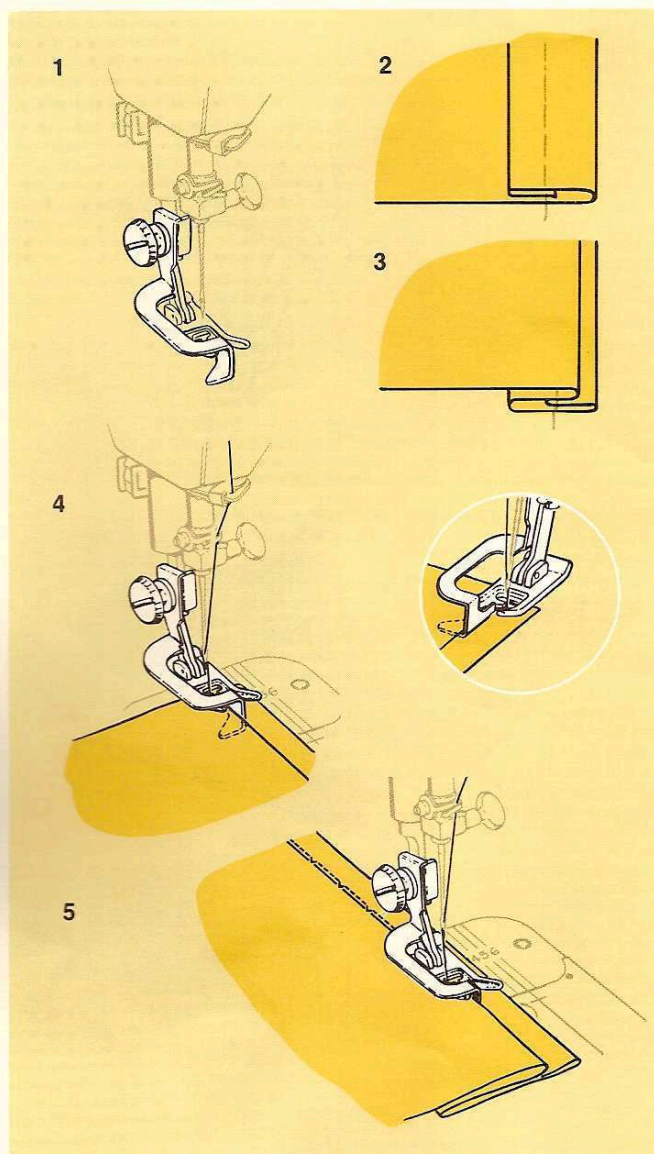



Ourlets au point caché



Avant de manœuvrer les sélecteurs, s'assurer que l'aiguille est en position haute.

- Pied universel à enclenchement direct
- Plaque à aiguille universelle
- Sélecteur de modèle de point: 
- Sélecteur de position d'aiguille: 
- Largeur de point: 1 à 4
- Longueur de point: 2 à 4
- Guide point caché

Le point caché permet de réaliser des ourlets résistants et pratiquement invisibles. Il convient particulièrement aux coutures droites ou légèrement arrondies. Les ourlets garnis d'extra-fort, bordés ou retournés, peuvent être réalisés au point caché avec la même facilité.

- 1 Soulever le pied, desserrer la vis, et glisser le guide point caché entre la vis et le talon du pied. S'assurer que l'embase du guide laisse dégagés la plaque glissière et l'avant du pied. Resserrer la vis.
- 2 Préparer normalement l'ourlet. Il est conseillé de le bâtir. Placer le faufilage à 1 cm au moins en deçà du bord de l'ourlet pour éviter d'accrocher, en piquant, la collerette du guide.
- 3 En plaçant au-dessus l'envers du tissu, retourner l'ourlet en formant un pli souple à environ 6 mm du bord supérieur de l'ourlet. Ecraser à la main.
- 4 Placer l'ourlet sous le pied, le pli souple contre la paroi du guide. S'assurer que la collerette du guide est, comme illustré, entre le pli souple et le haut de l'ourlet.
- 5 Abaisser le pied, piquer de sorte que les points droits tombent sur le bord de l'ourlet et que les points zig-zag percent le pli souple de l'ouvrage. Rectifier, si besoin est, la largeur du point. Tout en piquant, guider le bord de l'ourlet suivant une ligne droite et maintenir le pli souple régulièrement contre la paroi du guide.

Finitions de coutures













Le point zig-zag , ou le point zig-zag multiple  conviennent bien aux finitions. Le point zig-zag multiple est recommandé pour les lainages à mailles lâches.

- Choisir le modèle de point le mieux adapté au tissu.
- Fixer la longueur et la largeur de point permettant d'obtenir le point le plus ouvert possible qui maintiendra le bord du tissu, sans le durcir.
- Placer la piqûre près du bord de l'excédent de couture.

Pour piquer les tissus à mailles et les tissus extensibles

Pour piquer des tissus extensibles, à mailles, tricot ou jersey, utilisez de préférence un point extensible. Une grande variété de points est à votre disposition, dont un point de faufilage souple, réalisable avec les accessoires pour point de chaînette. Vous pouvez donc choisir exactement celui qui

convient au tissu et à l'ouvrage. Le tableau ci-dessous vous aidera à faire ce choix. Rappelez-vous d'employer toujours une aiguille à bande jaune Catalogue 2045 pour piquer un tissu synthétique ou un tissu à mailles.

Point	Utilisation
 Point droit extensible Cames doubles 102, 107 Largeur de point ▲	Coutures droites extensibles ouvertes ou fermées – confection de vêtements de bain ou de ski – fixation de manches, soufflets ou poches – surpiqûres – coutures de renfort – raccommodage.
 Point d'épines Came double 102	Coutures de maillots de bain – pose de dentelle – coutures dans la lingerie et gaines.
 Clés grecques Came double 104	Coutures rabattues sur jersey extensible ou tissu éponge pour vêtements de plage.
 Feuille orientale Came double 107	Coutures surjetées dans les tissus épais tricot ou éponge – montage de chandail – pose d'élastique ou de dentelle extensible – finitions de couture, d'ourlet et de bords.
 Tourelle Came double 109	Pour coutures et surjets extensibles dans les vêtements de sport, tricot, pantalons, réalisés en une seule opération.
 Alvéole Motif combiné	Idéal pour la pose ou le renforcement d'un élastique.
 Ric-rac Motif combiné	Couture extensible pour tissus épais et applications de surpiqûres réversibles.
 Surjet oblique Motif combiné	Utilisé pour assembler des coutures étroites en une seule opération.
 Zig-zag simple Came incorporée	Coutures extensibles tous genres – coutures dans la lingerie – pose d'extra-fort – bordures et élastiques.
 Zig-zag multiple Came incorporée	Pose d'élastique et de dentelle extensible – confection de lingerie et de maillots de bain – couture de ceinture – finitions de couture.
 Point caché Came incorporée	Ourlet extensible au point caché – finition de coutures surjetées – ourlets coquille et lingerie.
 Point de chaînette	Faufilage souple.



Coutures extensibles

Les tissus modernes exigent des techniques de couture nouvelles, la mode actuelle réclame de nouvelles méthodes de réalisation.



Votre magique à coudre SINGER possède la gamme la plus complète de points extensibles, ayant chacun des applications particulières.

D'une façon générale, ces nouveaux points peuvent se diviser en deux groupes:

- a points fonctionnels pour la couture et la confection de vêtements.
- b points décoratifs pour mettre en valeur et renforcer les vêtements.

Points droits extensibles

Avant de manœuvrer les sélecteurs, s'assurer que l'aiguille est en position haute.

- Pied universel ou pied pour point droit à enclenchement direct
- Plaque à aiguille universelle ou pour point droit
- Sélecteur de modèle de point: 
- Came double No 102 ou 107
- Sélecteur de position d'aiguille: 
- Largeur de point: 
- Longueur de point: **D**
- Vitesse: **MIN**
- Aiguille à bande jaune Cat. 2045

Utiliser ce point seulement pour les parties de l'ouvrage où une forte tension doit s'exercer sur la couture: emmanchures, empiècements du dos, ou pour la confection de vêtements d'enfants, ou de sport.

L'ouvrage doit être parfaitement ajusté avant d'être cousu réellement, car il est relativement difficile de défaire un point extensible, où l'aiguille pique trois fois la quantité normale de fil. Il faut donc tenir compte du fait que le tissu peut être abimé lorsqu'on le découd, en raison des points supplémentaires de la piqûre extensible.

Pour renforcer une couture avec une bande d'extra-fort – si la partie à renforcer est arrondie ou en opposition avec le tissage – fixer la bande de renfort avec un point droit normal avant d'effectuer la couture avec un point extensible.

Pour guider et soutenir le tissu

La plupart des tissus extensibles ont besoin d'être guidés à l'avant du pied seulement. Laisser simplement la machine entraîner le tissu pour piquer des points qui donneront de l'élasticité à la couture.



Certains tissus exigent pourtant un soutien pendant la piqûre:

- Si vous piquez un tricot synthétique, exercez une tension légère sur le tissu en avant et en arrière du pied pendant la piqûre. (Figure 1.)
- Si vous piquez un tissu élastique, une dentelle extensible, ou un tricot particulièrement élastique, exercez une forte tension en avant et en arrière du pied pour tendre la couture durant la piqûre. (Figure 2.)

Coutures surjetées

Les tissus extensibles peuvent être cousus et finis en une seule opération, grâce au point de surjet extensible obtenu avec les cames 107 ou 109. Ce point est particulièrement recommandé pour les coutures d'assemblage de vêtements de sport.

Avant de manœuvrer les sélecteurs, s'assurer que l'aiguille est en position haute.

- Pied spécial à enclenchement direct ou pied double entraînement
- Plaque à aiguille universelle
- Sélecteur de modèle de point: 
- Came double No 107 ou 109
- Sélecteur de position d'aiguille: 
- Largeur de point: 5
- Longueur de point: D
- Equilibrage de point: point mort
- Vitesse: MIN
- Aiguille à bande jaune, Cat. 2045

Processus (Figure 1)

- Faire un échantillon dans le tissu qui sera utilisé, pour déterminer si une couture surjetée convient vraiment à la finition du vêtement. Régler le cadran d'équilibrage de point et la tension du fil selon le tissu. Utiliser une aiguille à bande jaune pour les tricots synthétiques.
- Couper et essayer normalement le vêtement en laissant un excédent de couture de 1,5 cm. Bâter la ligne de couture.
- Couper uniformément les excédents de couture à $\frac{1}{2}$ cm au plus de la ligne de bâti.
- Placer l'ouvrage sous le pied, de sorte que les points droits tombent sur la ligne de bâti et que les points zig-zag tombent sur le bord du tissu.

Assemblages au point de surjet

Cette finition convient aux tissus à mailles épais, aux tricots fins et aux tissus qui bouclent ou s'éraillent.

Processus (Figure 2)

- Faire un échantillon.
- Couper et ajuster le vêtement en laissant un excédent de 1,5 cm pour la couture. Bâter la ligne de couture.
- Placer l'ouvrage sous le pied et piquer en sorte que les points sur le côté gauche du motif pénètrent dans la ligne de bâti.

Ecraser au fer et rafaïchir l'excédent de tissu pour obtenir une couture étroite. Si la couture soutient le vêtement, éviter d'en réduire la largeur.

Finitions pour ourlets et parements (Figure 3)

La finition des bords d'ourlets ou de parements avec la came directrice No 107 réduit leur épaisseur et conserve au tissu sa souplesse.

- Faire un échantillon.
- Placer la piqûre à 1,5 cm de l'ourlet ou du parement.
- Ecraser au fer après avoir piqué et couper l'excédent de tissu près de la ligne de piqûre.

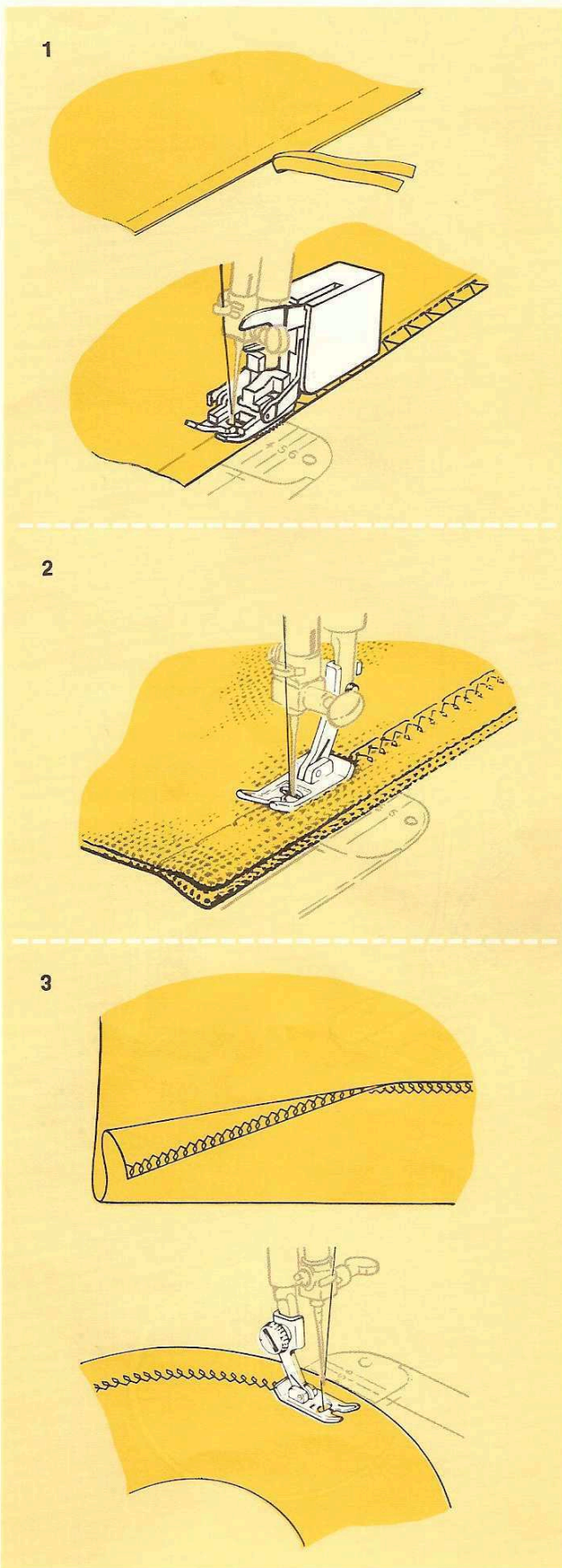

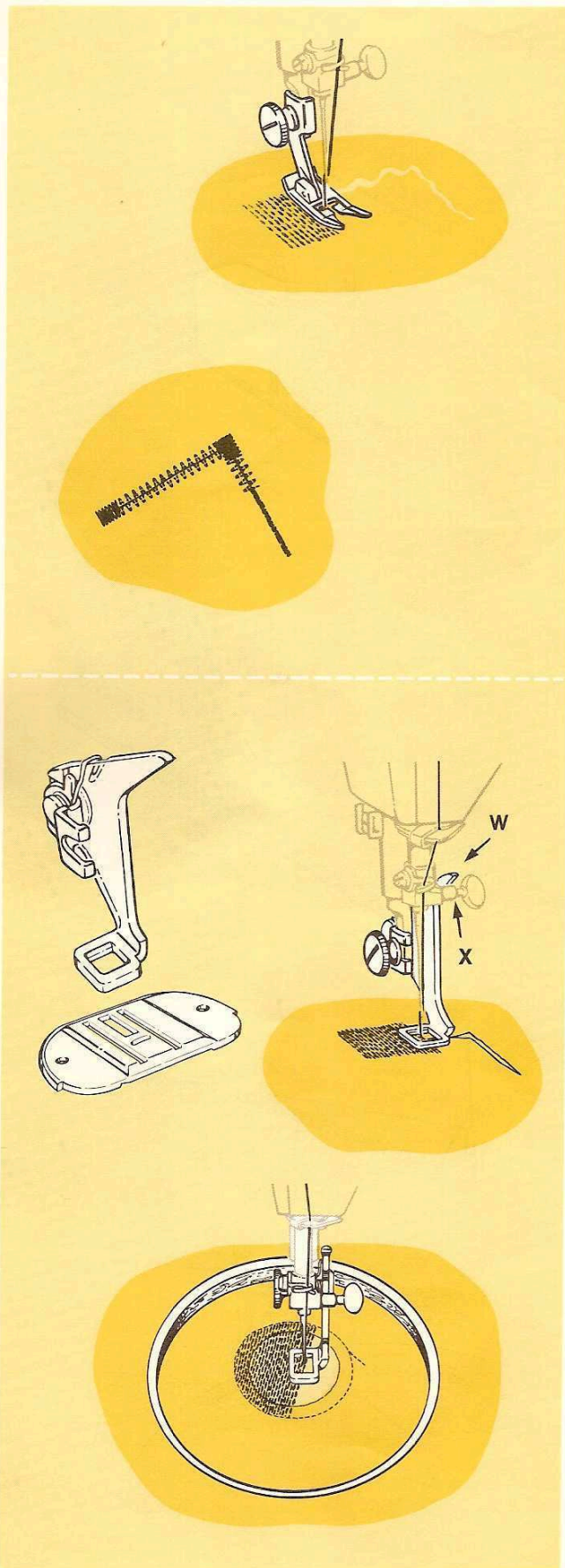





Reprise

Une reprise rapide peut être effectuée sans accessoires spéciaux.

Avant de manœuvrer les sélecteurs, s'assurer que l'aiguille est en position haute.



- Pied universel à enclenchement direct
- Plaque à aiguille universelle
- Sélecteur de point: 
- Sélecteur de position d'aiguille: 
- Largeur de point: 
- Longueur de point: 1 à 2
- Vitesse: **MIN**
- Pression du pied: 

- Renforcer la zone à reprendre en bâtissant une petite pièce de mousseline sur l'envers de l'étoffe.
- Placer l'ouvrage sous le pied, abaisser celui-ci et commencer à piquer en tirant doucement le tissu alternativement vers l'arrière, puis vers l'avant. Continuer ce mouvement de va-et-vient en remplissant la surface à reprendre de lignes de piqûres parallèles. Répéter l'opération en recouvrant la surface de lignes transversales.

Les accrocs peuvent être raccommodés à l'aide du point zig-zag multiple. Placer le cadran de pression sur **NORM**. Réduire la longueur de point aux extrémités et aux angles pour renforcer la reprise.

Reprise avec le pied repriseur

Pour obtenir plus de précision, ou bien lorsque la surface à reprendre est importante, on peut employer le pied repriseur avec un cercle à broder.

- Pied repriseur
- Plaque couvre-griffe
- Sélecteur de modèle de point: 
- Sélecteur de position d'aiguille: 
- Largeur de point: 
- Longueur de point: 
- Vitesse: **MIN**
- Tension du fil: 3 à 4
- Pression du pied: **MAX**

- Placer la plaque couvre-griffe.
- Fixer le pied repriseur en plaçant le bras **W** au-dessus de la vis **X** du pince-aiguille.
- Rafraîchir les bords vifs de la surface à reprendre. Bâtir éventuellement un tissu de renfort. Tendre la surface à reprendre au centre du cercle à broder.
- Glisser l'ouvrage sous l'aiguille et abaisser le pied.
- Tenir le fil d'aiguille de la main gauche sans le tendre, tourner vers soi le volant à main pour faire remonter le fil de canette à travers le tissu. Maintenir les deux extrémités de fil et descendre l'aiguille dans le tissu pour commencer à piquer. Cerner la surface à reprendre avec de grands points.
- Reprendre en déplaçant le cercle en diagonale de bas en haut et de haut en bas, en veillant à réaliser des lignes de piqûres étroitement rapprochées et parallèles.

Applications pratiques du point de chaînette

Plis de durée ou de rétrécissement

Des plis sont parfois très utiles dans la confection des rideaux, des voilages risquant de rétrécir au lavage, ou des vêtements d'enfants en prévision de leur croissance. L'allongement ultérieur est grandement facilité si les plis sont piqués au point de chaînette. Il suffit alors de défaire la dernière boucle de la chaîne formée à l'envers et de tirer sur la piqûre. (Page 19.)

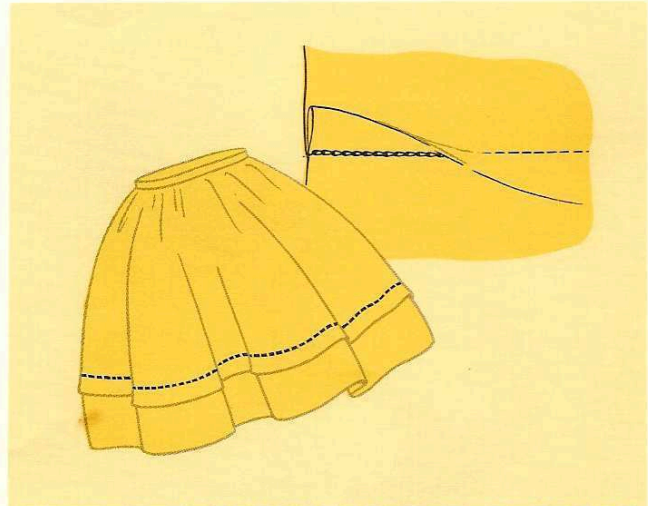

Brides de ceinture et chaînettes d'arrêt

Les chaînettes d'arrêt et les brides de ceinture qui, faites à la main, demandent beaucoup de temps, peuvent être rapidement exécutées au point de chaînette. Pour réaliser une chaînette, placer le premier point dans le tissu. Piquer hors du tissu et continuer jusqu'à obtention d'une longueur de chaînette suffisante. Enfiler la chaînette dans une aiguille à broder ou à repriser et la fixer au vêtement. La longueur de point 2 est recommandée.

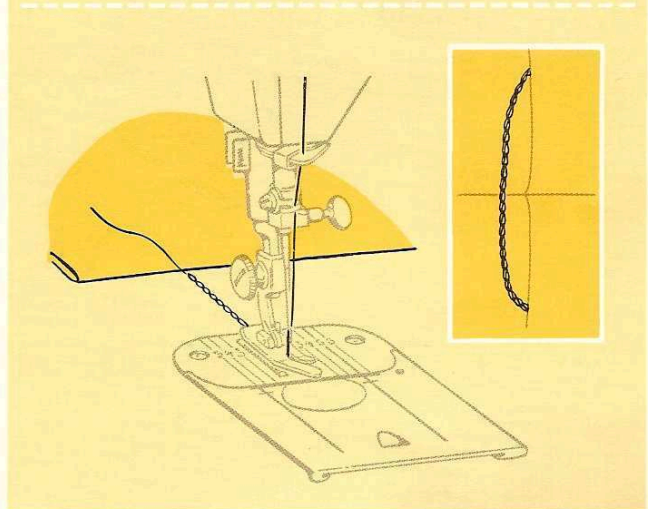

Bordure de couverture

On peut rendre à une couverture l'aspect du neuf en remplaçant sa bordure. Il est possible pour cela d'employer un point zig-zag normal ou multiple. La came double no 107 convient particulièrement car elle réalise un point à la fois résistant et décoratif.

Avant de manœuvrer les sélecteurs, s'assurer que l'aiguille est en position haute.

- Pied double entraînement
- Plaque à aiguille universelle
- Sélecteur de modèle de point: au choix (voir ci-dessus)
- Sélecteur de position d'aiguille: 
- Largeur de point: 5
- Longueur de point: 1 à 4 pour cames directrices simples.
C à D pour cames directrices doubles

- Faire d'abord un échantillon pour déterminer le réglage de point convenable. Si l'on utilise une came double, se souvenir d'équilibrer le dessin en ajustant, si nécessaire, le contrôle d'équilibrage de point.
- Retirer l'ancienne bordure et bâtir solidement la nouvelle à la main.
- Piquer, retirer le fil de bâti.

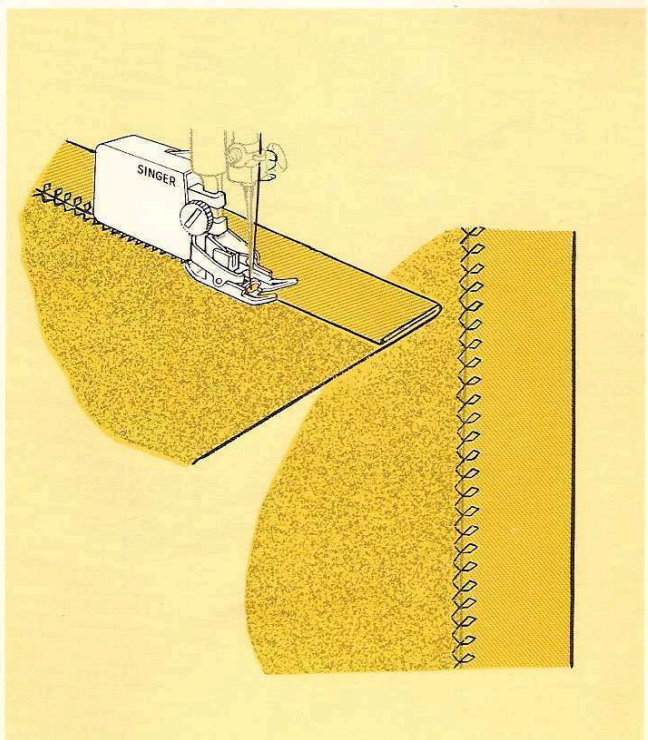

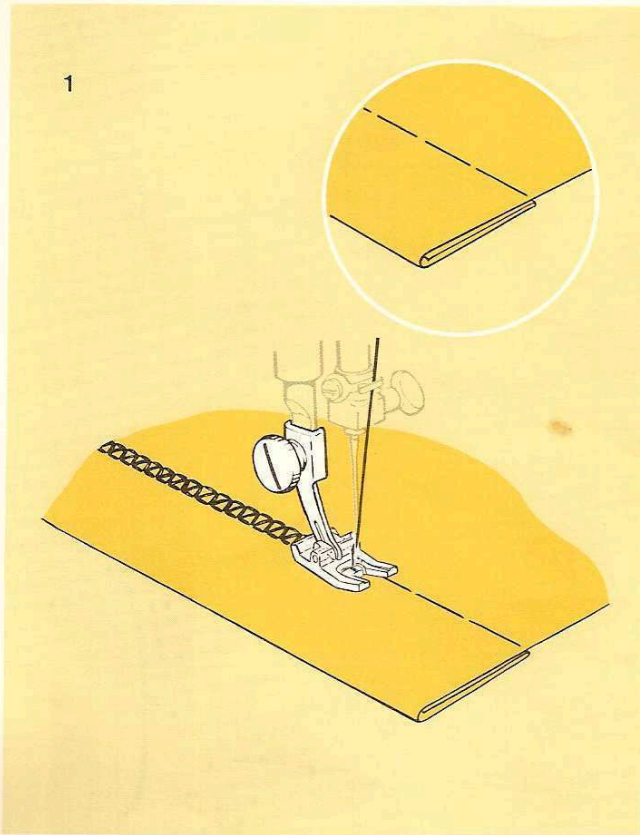

Couture décorative

1



Ourlet au point turc

Avant de manœuvrer les sélecteurs, s'assurer que l'aiguille est en position haute.

- Pied spécial à enclenchement direct
- Plaque à aiguille universelle
- Sélecteur de modèle de point: 
- Came double No 100
- Sélecteur de position d'aiguille: 
- Largeur de point: 3 à 5
- Longueur de point: D
- Equilibrage de point: point mort
- Vitesse: MIN
- Tension du fil: 1 à 3

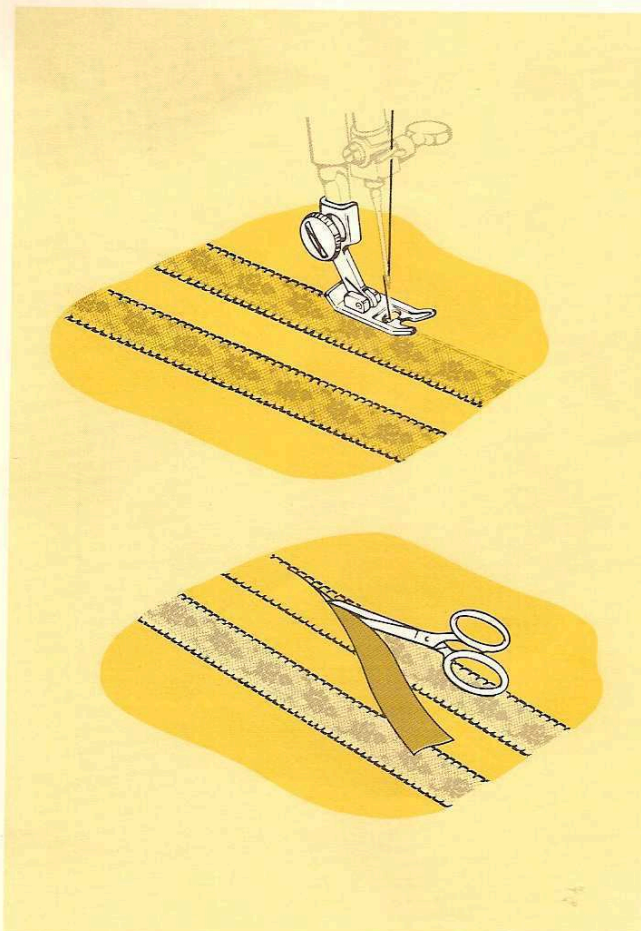

- Utiliser une aiguille WING 705 et un fil fin.
- Plier et faufler un double ourlet de la largeur désirée en suivant la trame ou la chaîne du tissu.
- Bâter une ligne repère sur l'endroit du tissu juste au-dessus du bord supérieur de l'ourlet.
- Placer l'ouvrage, à l'endroit sous le pied, l'ourlet étant à gauche de l'aiguille.
- Abaisser le pied et piquer en guidant le bord de l'ourlet sous l'aiguille en sorte que les points de droite tombent au bord de l'ourlet dans la simple épaisseur de tissu et que les points de gauche pénètrent dans l'épaisseur de l'ourlet. (Figure 1.)



Incrustation de dentelle

Les incrustations de dentelle ajoutent une note décorative à la lingerie féminine quand elles sont exécutées au point de Paris. Utiliser une aiguille No 18 et un fil fin mercerisé pour mettre la piqure en valeur.

Avant de manœuvrer les sélecteurs, s'assurer que l'aiguille est en position haute.



- Pied universel à enclenchement direct
- Plaque à aiguille universelle
- Sélecteur de modèle de point: 
- Came double No 101
- Sélecteur de position d'aiguille: 
- Largeur de point: 2 à 3
- Longueur de point: C ou D
- Equilibrage de point: point mort
- Vitesse: MIN

- Marquer la place de la dentelle sur le tissu par une rangée d'épingles et bâter la dentelle le long de cette rangée. Retirer les épingles.
- Piquer en guidant l'ouvrage sous l'aiguille afin que les points droits tombent au bord de la dentelle dans le tissu et les points zig-zag à cheval sur le bord de dentelle.
- Couper le tissu sous la dentelle après avoir piqué les deux bords.

Jours à fils tirés

Les jours à fils tirés sont obtenus en tirant simplement des fils de trame et de chaîne du tissu et en réunissant les fils restants à l'aide d'un point décoratif. On peut pour cela employer le point de Paris. On l'utilise principalement pour agrémenter le linge de table, la lingerie, les robes.



Avant de manœuvrer les sélecteurs, s'assurer que l'aiguille est en position haute.

- Pied spécial à enclenchement direct
- Plaque à aiguille universelle
- Sélecteur de modèle de point: 
- Came double No 101
- Sélecteur de position d'aiguille: 
- Largeur de point: 2 à 3
- Longueur de point: D
- Equilibrage de point: point mort
- Vitesse: MIN

- Utiliser un fil fin avec une aiguille No 18, dont les perforations rehausseront l'effet des jours.
- Faire un double ourlet de la largeur désirée. Plier et écraser au fer suivant la trame ou la chaîne du tissu. Bâter l'ourlet.
- Tirer deux ou quatre fils juste au-dessus du bord supérieur de l'ourlet. Le nombre de fils tirés dépendra du tissage et de la largeur des jours désirée.
- Placer l'ouvrage, à l'endroit, sous le pied, l'ourlet vers la gauche.
- Abaisser le pied et piquer en guidant le bord de l'ourlet sous l'aiguille, en sorte que les points droits soient exécutés dans le sillon du fil tiré et les points zig-zag dans l'épaisseur de l'ourlet.

Bords frangés

Avant de manœuvrer les sélecteurs, s'assurer que l'aiguille est en position haute.

- Pied spécial à enclenchement direct
- Plaque à aiguille universelle
- Sélecteur de modèle de point: 
- Came double No 101
- Sélecteur de position d'aiguille: 
- Largeur de point: 2
- Longueur de point: de A à C
- Equilibrage de point: point mort
- Vitesse: MIN

Les bords à franges constituent une finition décorative pour le linge de table fantaisie, gr-çe au point de Paris.

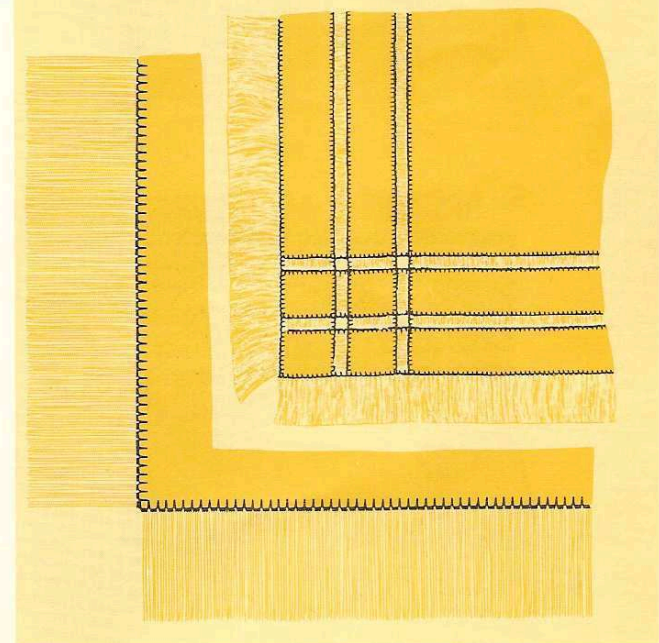
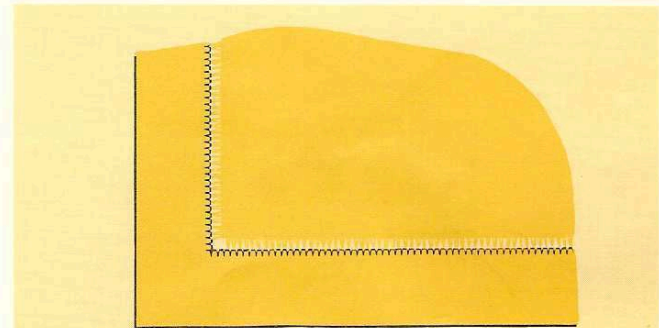
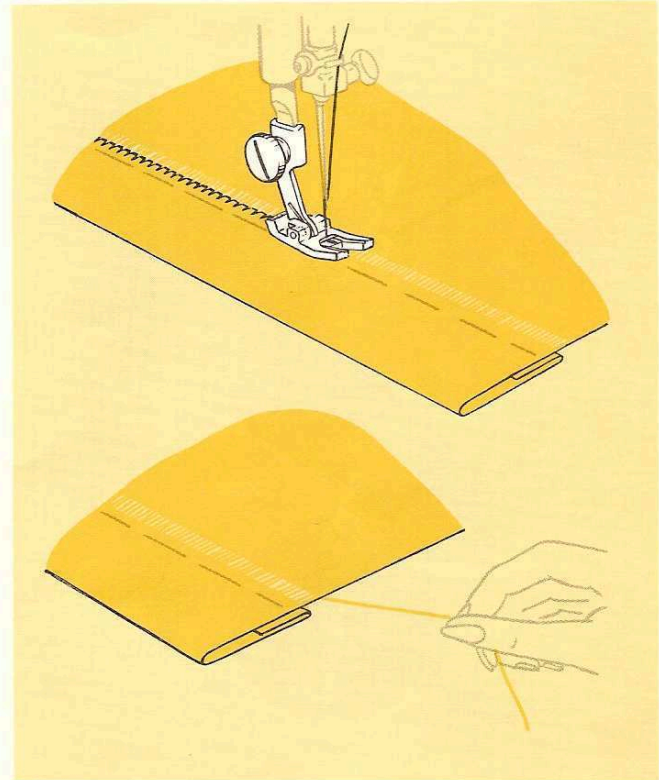

- Couper soigneusement le tissu à la dimension exacte.
- Tirer un fil pour marquer la profondeur de frange le long de chaque bord.
- Placer le tissu sous le pied, de manière que le bord à franger soit vers la droite.
- Piquer avec un fil, assorti ou faisant contraste, le long du sillon de fil tiré.
- Effiler le tissu entre la piqûre et les bords du tissu pour former les franges.

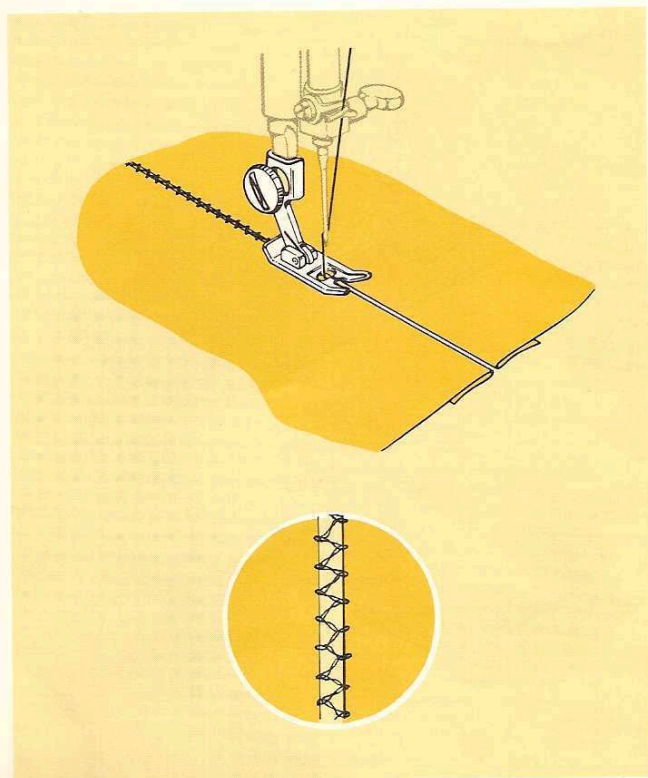



Assemblage au point d'épines

Avant de manœuvrer les sélecteurs, s'assurer que l'aiguille est en position haute.

- Pied universel à enclenchement direct
- Plaque à aiguille universelle
- Sélecteur de modèle de point: 
- Came double No 102
- Sélecteur de position d'aiguille: 
- Largeur de point: 5
- Longueur de point: D
- Equilibrage de point: point mort
- Vitesse: MIN

On peut assembler deux pièces de tissu avec un point ornemental appelé assemblage au point d'épines.

- Retourner et ourler à points glissés les bords vifs des bandes de tissu à assembler. Ecraser au fer.
- Piquer en guidant les deux pièces de tissu sous le pied, à 3 mm l'une de l'autre. Laisser l'aiguille piquer alternativement un point dans l'une et dans l'autre bande et deux points entre elles.
- Nous vous conseillons de soutenir les tissus très légers ou transparents par une bande de papier de soie, bâtie sous les deux pièces à assembler. Piquer, comme indiqué ci-dessus, à travers le tissu et le papier de soie. Enlever ensuite celui-ci avec soin, une fois l'ouvrage terminé.

Smocks

Les smocks, ou nids d'abeille, sont d'un très bel effet pour les empiècements et bandes décoratives sur les vêtements de bébés ou de fillettes. Les cames doubles produisent une apparence de piqure épaisse, typique du travail manuel, qui peut, en fait, être réalisée rapidement et facilement à la machine.

Réaliser toujours un échantillon pour déterminer les réglages de points, en utilisant le tissu et l'ampleur envisagés pour le vêtement.

- Séparer les rangées de fronces à l'aide de longs points droits avec une faible tension de fil. Faire des lignes de piqures régulières suivant la trame du tissu en utilisant un fil assorti.
- Fixer régulièrement les fronces selon l'ampleur désirée.
- Piquer d'autres rangées de fronces avec des points ornementaux.

Créez votre dessin personnel ou adaptez celui qui est illustré. Utilisez le fil qui contraste avec le tissu ou qui se marie avec lui selon l'effet souhaité.



Monogrammes et motifs

De nombreux points décoratifs servent à réaliser des monogrammes et des motifs. On peut, soit acheter des modèles, soit en créer soi-même.

Si l'on utilise des points décoratifs et si l'on désire commencer la piqûre au début au dessin en Z sur l'illustration, voir page 22.

Broderie à main levée

Avant de manœuvrer les sélecteurs, s'assurer que l'aiguille est en position haute.

- Pied repriseur (pour la fixation, voir page 46)
- Plaque couvre-griffe
- Sélecteur de modèle de point: 
- Sélecteur de position d'aiguille: 
- Largeur de point: 2 à 5
- Longueur de point: 0
- Vitesse: **MIN**
- Pression du pied: **NORM**



Dans la piqûre à main levée, on contrôle le mouvement du tissu et la longueur de point au moyen du cercle à broder. On peut employer soit un point droit soit un point zig-zag.

Plus on déplacera rapidement le cercle, plus les points seront longs. On peut également varier la largeur du point zig-zag en contrôlant l'angle selon lequel on déplace le cercle.

- Placer l'ouvrage sous le pied et abaisser celui-ci.
- Tenir de la main gauche le fil d'aiguille sans le tendre, tourner vers soi le volant à main pour faire remonter le fil de canette à travers le tissu.
- Après quelques points, couper les extrémités du fil.

Broderie avec faufilage rapide

Avant de manœuvrer les sélecteurs, s'assurer que l'aiguille est en position haute.

- Enlever le pied presseur
- Plaque couvre-griffe
- Sélecteur de modèle de point: 
- Sélecteur de position d'aiguille: 
- Largeur de point: 5 seulement
- Longueur de point: 0
- Vitesse: **MIN**
- Pression du pied: **NORM**

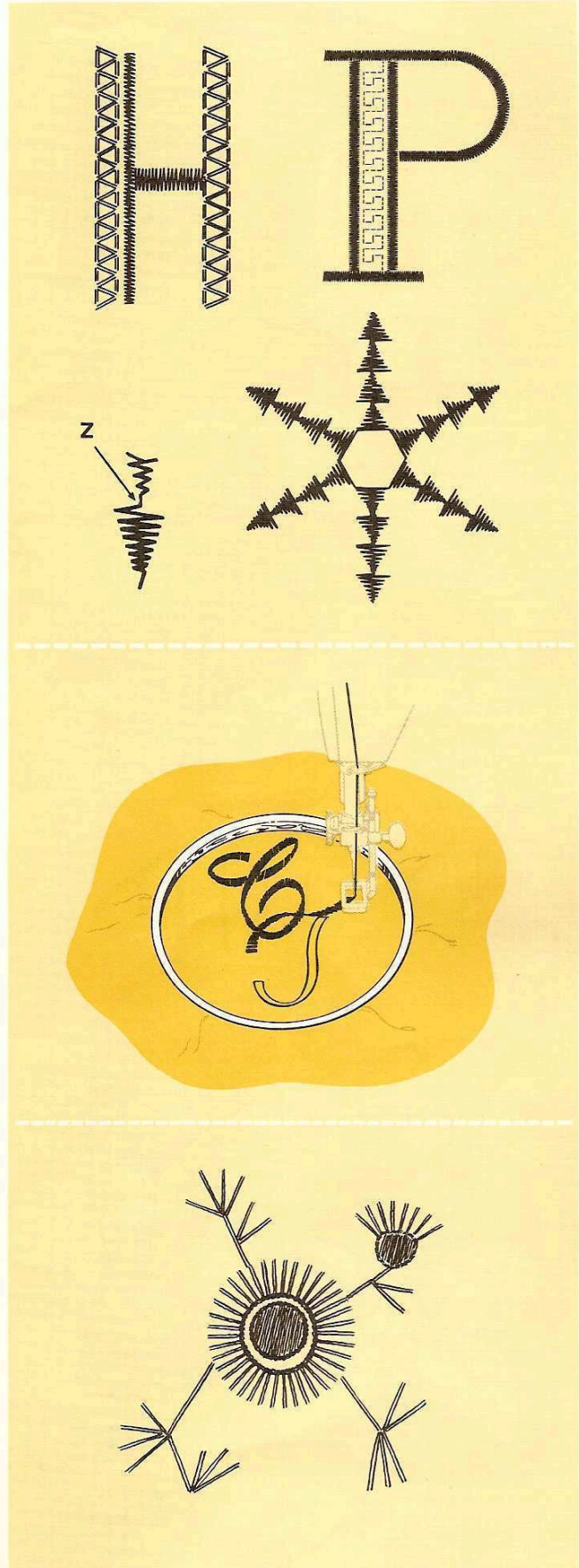

Piqûre avec
bras fibre

Entretien

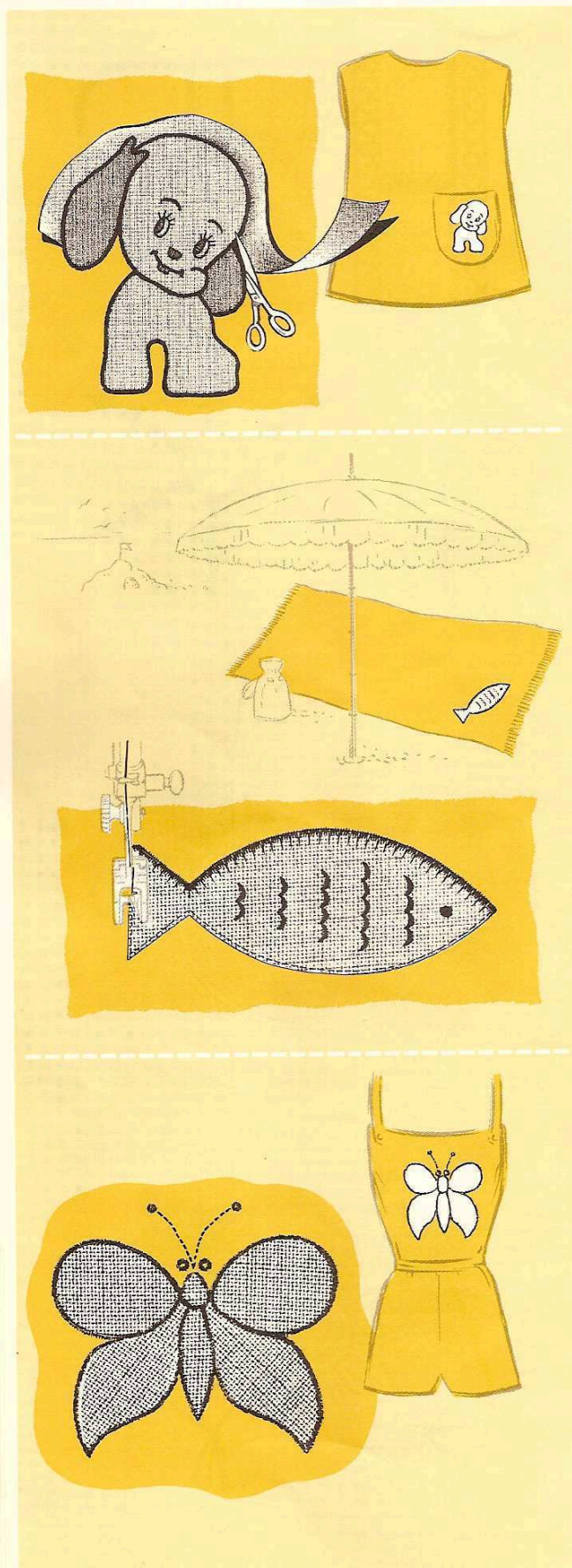

Applications

Le point communément utilisé pour les applications est le point de bourdon. La largeur du bourdon peut être modifiée selon la trame et la texture du tissu.

Cames incorporées, cames simples ou doubles, combinaisons de cames peuvent être également employées.

Préparation

Faire un échantillon pour choisir celle des méthodes expliquées ci-dessous qui est la mieux adaptée au tissu et au motif. Marquer le dessin à appliquer sur le tissu. Découper le motif en laissant une marge d'environ 2 cm. Placer le motif.

Le bâtir sur le tissu.

Méthode 1

Avant de manœuvrer les sélecteurs, s'assurer que l'aiguille est en position haute.

- Pied spécial à enclenchement direct
- Plaque à aiguille universelle
- Sélecteur de modèle de point: au choix
- Sélecteur de position d'aiguille: ▲
- Largeur de point: 2 à 5
- Longueur de point: ▲

- Suivre le bord extérieur du motif avec le point ornemental choisi.
- Couper l'excédent de tissu à l'extérieur de la piqûre.

Méthode 2

- Fixer les sélecteurs pour un point droit.
- Entourer le motif avec un point court.
- Couper les bords vifs au ras de la piqûre, retirer le bâti.
- Régler la machine pour le point décoratif choisi et positionner le sélecteur de longueur de point sur ▲ pour obtenir un point de bourdon.
- Piquer en suivant la piqûre au point droit. Cette méthode donnera un fini impeccable sans avoir à découper les bords vifs après la piqûre.

Méthode 3

- Les motifs achetés dans le commerce peuvent être appliqués rapidement et facilement à l'aide d'un point droit ou d'un point ornemental.

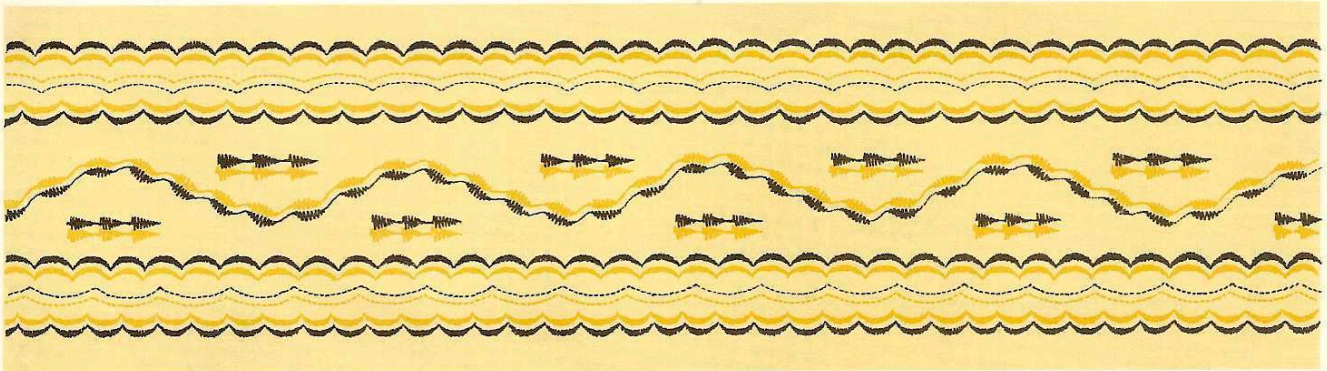

Piqûre à l'aiguille jumelée

L'aiguille jumelée permet de piquer simultanément deux lignes parallèles de piqûres ornementales. On peut piquer avec deux fils semblables ou de couleurs différentes. On trouvera ci-dessus et dans la page suivante quelques exemples d'effets obtenus.

Les meilleurs résultats seront obtenus avec un fil mercerisé 50 ou plus fin.

- Remplir autant de canettes que nécessaire après avoir mis en place une aiguille normale. Il est impossible de remplir une canette avec une aiguille jumelée.
- Remplacer l'aiguille normale par l'aiguille jumelée.
- Ouvrir le couvercle et introduire la broche amovible **A**.

- Placer la seconde bobine de fil sur la broche amovible.
- Enfiler la machine avec les deux fils en s'assurant que: Le fil de la bobine horizontale passe entre le disque central et le disque arrière de tension (**B**) et que le second fil passe entre le disque central et le disque avant (**C**).



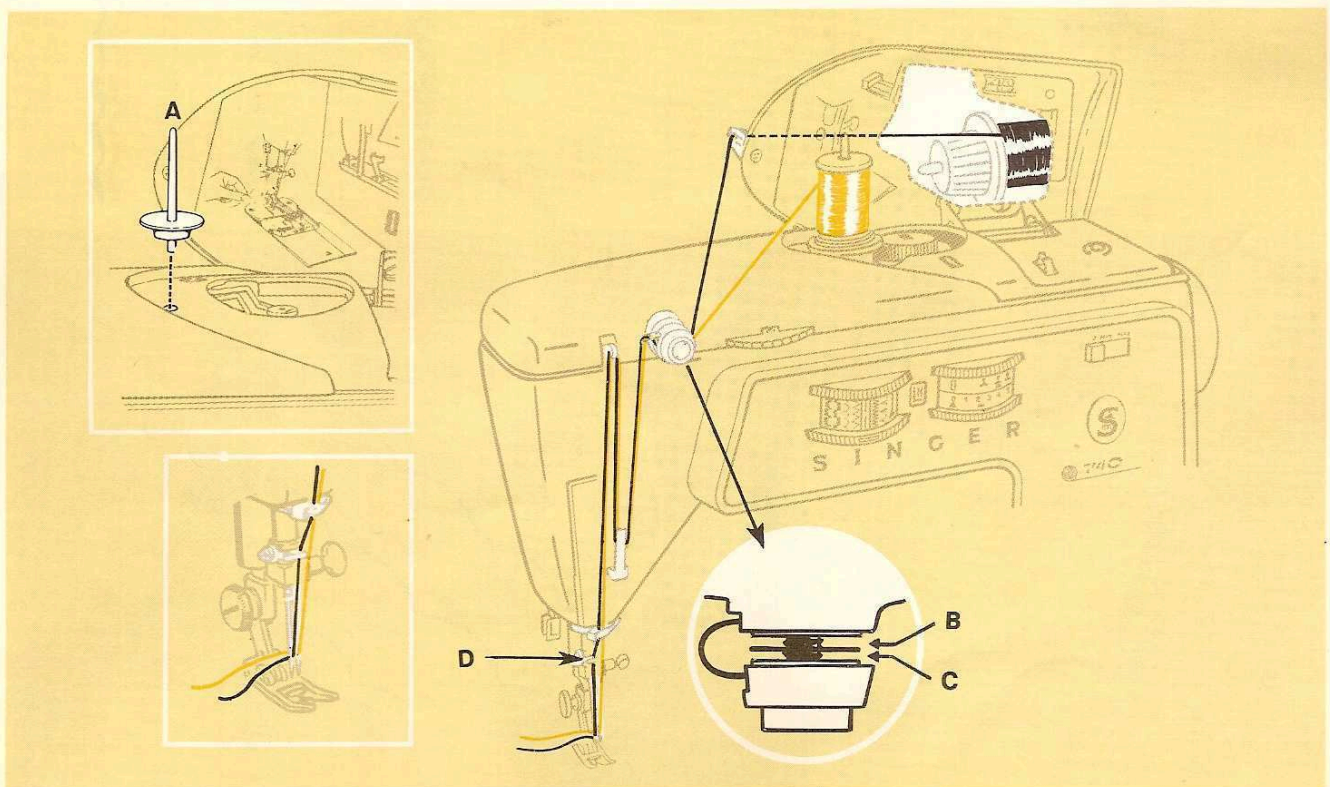



















Continuer à enfiler les deux fils jusqu'au dernier guide-fil **D**. Le fil de la bobine horizontale passe à travers le guide et dans le chas de l'aiguille de gauche. Le second fil doit passer par le guide et pénétrer dans le chas de l'aiguille de droite.



Couture décorative

suite

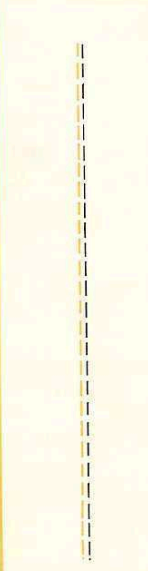
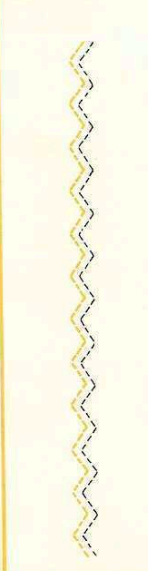
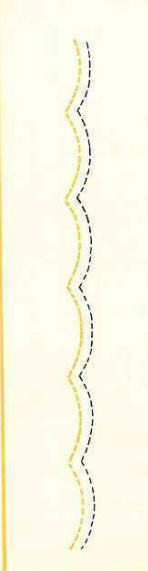
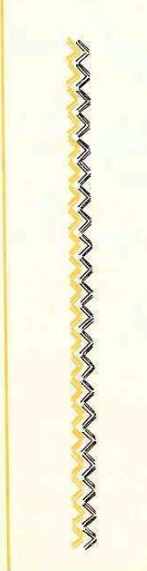
Exemples de points décoratifs réalisés avec l'aiguille jumelée

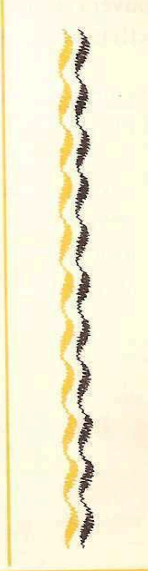
						
Came No				102	105	11
Sélecteur de modèle de point						
Sélecteur de position d'aiguille						
Largeur de point		2	2	2	2	2
Longueur de point	1 - 4	1	1	D	D	
						

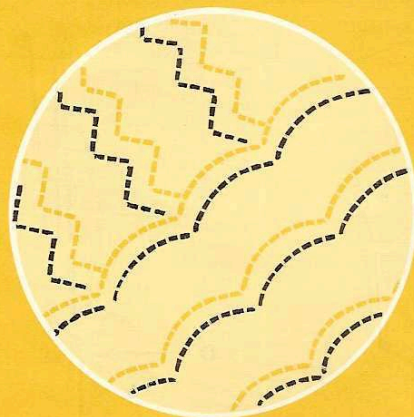
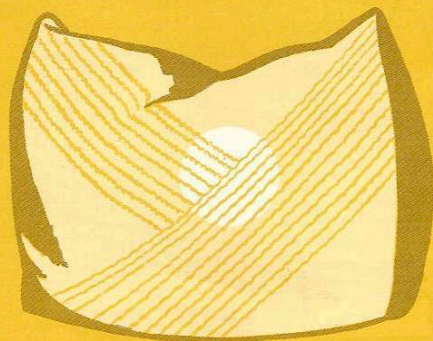

Le bras libre est idéal pour coudre les poignets et les manches, les bandes ornementales et autres articles tubulaires. Les illustrations ci-après montrent quelques-unes de ses applications.

Couture avec bras libre

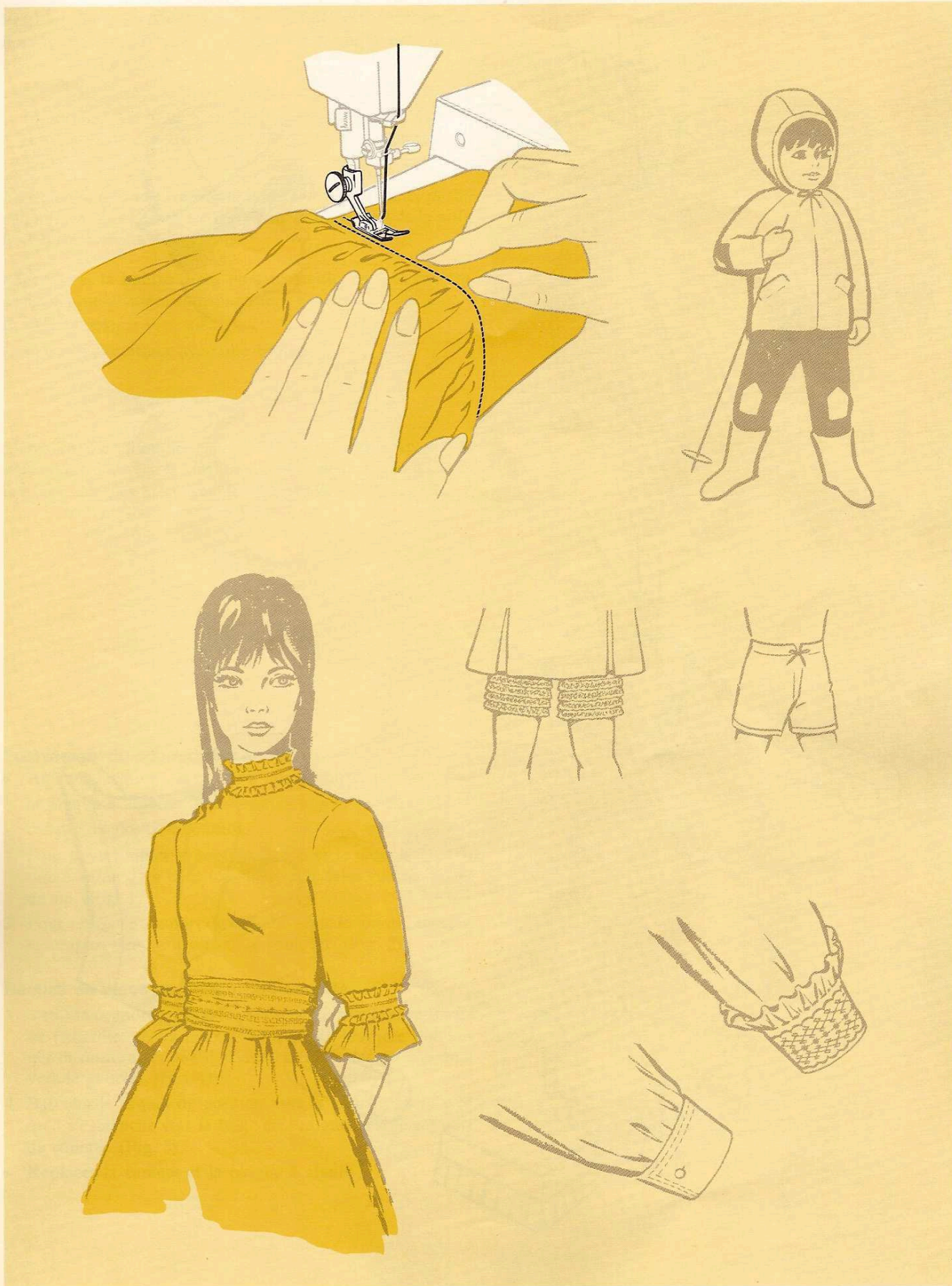

Piqure avec
bras libre

Entretien

Couture avec bras libre
suite

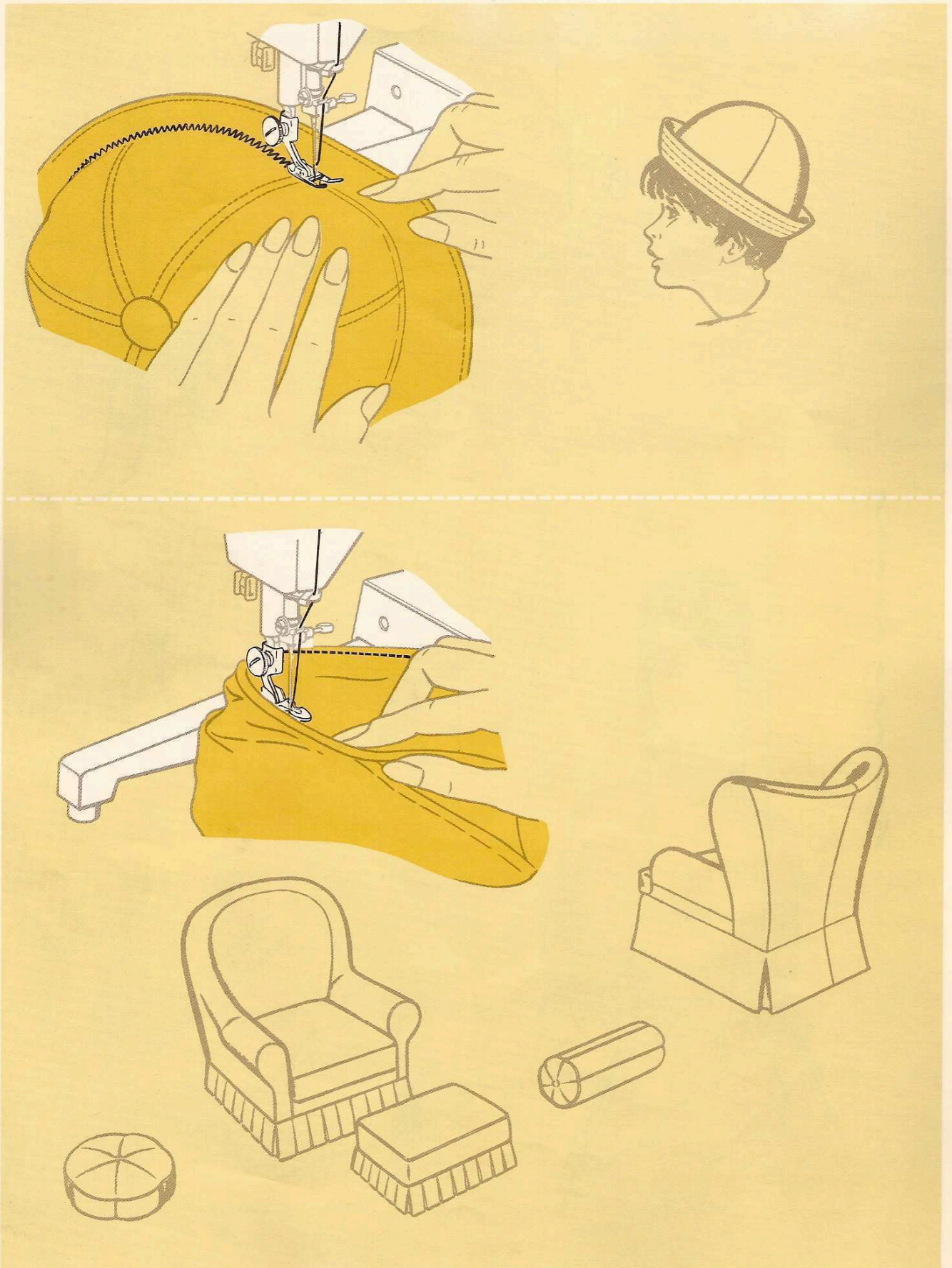

Votre machine à coudre vous servira fidèlement durant de nombreuses années si vous consacrez périodiquement quelques instants à son entretien.

Important: Avant de nettoyer la machine ou d'enlever le support de canette, débrancher la prise de courant.

A l'aide de la brosse, retirer la bourre et la poussière, particulièrement dans le secteur du boîtier de canette et de la griffe d'entraînement.

Pour retirer la bourre qui a pu s'accumuler sous la fenêtre de la plaque-glissière transparente:

- tirer la plaque vers soi
- nettoyer l'intérieur avec une brosse

Si besoin est, humidifier un chiffon ou utiliser un savon doux pour nettoyer la surface du bras et du plateau de la machine. Ne pas employer de détergents.

Enlèvement du support de canette

- Amener l'aiguille en position haute, retirer la canette et la plaque à aiguille. Maintenir la touche magique de la canette en position couture.
- 1 Pour déverrouiller le support, soulever le taquet de position à l'aide d'un petit tournevis et le faire glisser vers la droite. (Fig. 1)
 - 2 Pour retirer le support de canette, tenir le loquet, tourner le support vers la droite et le soulever. (Fig. 2)

Remise en place du support de canette

- 3 Tenir le support par son loquet et ce dernier étant à droite de l'aiguille, positionner le support de manière à engager la rainure sur le sillon du crochet. Tourner le loquet vers la gauche. (Fig. 4)
 - 4 Basculer le taquet de position vers la gauche jusqu'à ce qu'il s'enclenche vers le bas, verrouillant ainsi le support de canette. (Fig. 5)
- Replacer la canette et la plaque à aiguille.

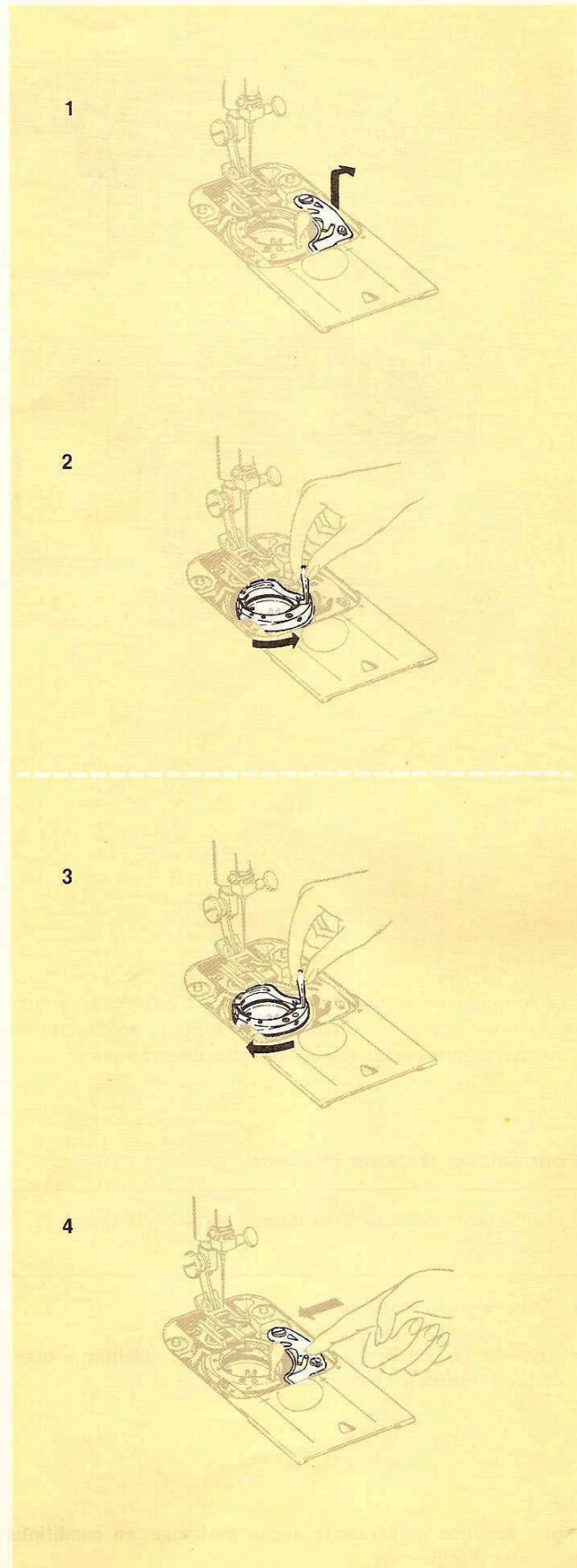

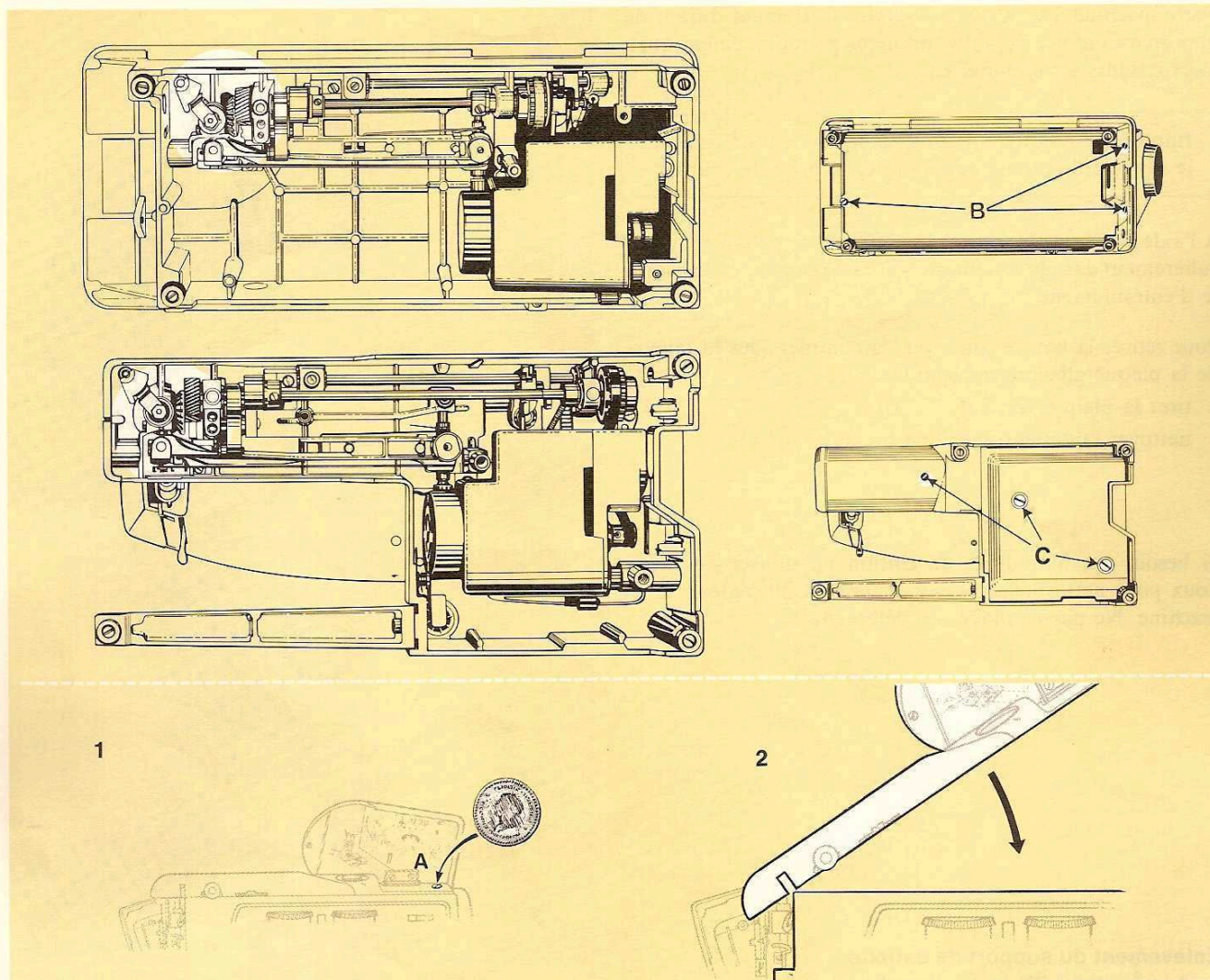

Périodiquement, il peut être nécessaire d'enlever la bourre ou la poussière accumulées sous le support de canette ou dans les pignons (voir médailles des illustrations).

Pour enlever le carter inférieur

Important: avant de démonter le carter, débrancher la machine.

- Oter la prise machine.
- Retirer les vis **B**, ou les vis **C** pour la machine a bras libre et retirer le couvercle.

Pour enlever le couvercle supérieur

Pour enlever éventuellement le couvercle supérieur, procéder comme suit:

- Débrancher la prise murale.
- Amener le releveur de fil dans sa position la plus basse.
- Ouvrir le couvercle et oter la vis **A** à l'aide d'une pièce de monnaie. Soulever le bord droit du couvercle et le faire glisser vers la gauche (Fig. 1).
- Pour le remettre en place, disposer le couvercle dans la position indiquée Fig. 2 et l'abaisser. Bien revisser la vis **A**.

*

Votre machine ne nécessite aucun graissage, en conditions normales d'utilisation.

Remplacement de l'ampoule

Figure 1

Important: Avant de changer l'ampoule, débrancher la prise de courant.

- Débrancher la prise de courant.
- Appuyer sur la patte située à l'extrémité de la lampe et abaisser le support de lampe. Ne pas essayer de dévisser l'ampoule. L'enfoncer vers le haut dans la douille et la faire en même temps pivoter dans le sens indiqué sur le croquis.
- Enfoncer la nouvelle ampoule dans la douille en faisant pénétrer les ergots **A** de l'ampoule dans la fente de la douille et tourner dans le sens indiqué jusqu'à ce que les ergots se verrouillent en position.

Cette machine utilise des ampoules de 20 watts maximum.

Remise en place de la plaque-glossière

Figure 2

Si la plaque-glossière se dégage accidentellement de la machine, il est facile de la remettre en place.

- Soulever le pied et s'assurer que l'aiguille est en position haute. Retirer la plaque à aiguille.
- Placer la plaque-glossière dans son chemin de glissement, avec son bord avant à proximité du ressort de retenue qui ne doit pas être recouvert. A l'aide du petit tournevis, soulever chaque extrémité du ressort pour l'engager dans les rainures latérales de la plaque.
- Tirer doucement la plaque vers soi jusqu'à enclenchement en position.
- Replacer la plaque à aiguille et refermer la plaque-glossière.

Fonctionnement à pédale

Figure 3

Pour faire démarrer la machine, tourner vers soi le volant à main.

Mise en place de la courroie pédale:

- Retirer le couvercle supérieur, renverser la machine en arrière et retirer le carter inférieur, voir page 58.
- Introduire l'extrémité de la courroie dans l'orifice **A** et guider la courroie vers le haut de la machine de manière à la faire pénétrer dans la rainure **B** du volant à main. Passer la courroie autour du volant à main et redescendre à travers le guide **C**. Replacer le carter du dessous et remettre la machine en position couture.
- Passer la courroie autour du volant du pédalier. Fixer ensemble les deux extrémités de la courroie au moyen de l'agrafe. La tension exercée sur la courroie doit être suffisante pour empêcher la courroie de patiner. Replacer le couvercle supérieur.

Pour une machine combinée:

Passage de la manœuvre à pédale à l'entraînement électrique

Pour passer de la manœuvre par pédale à l'entraînement électrique, il faut désengager la courroie du volant de pédalier.

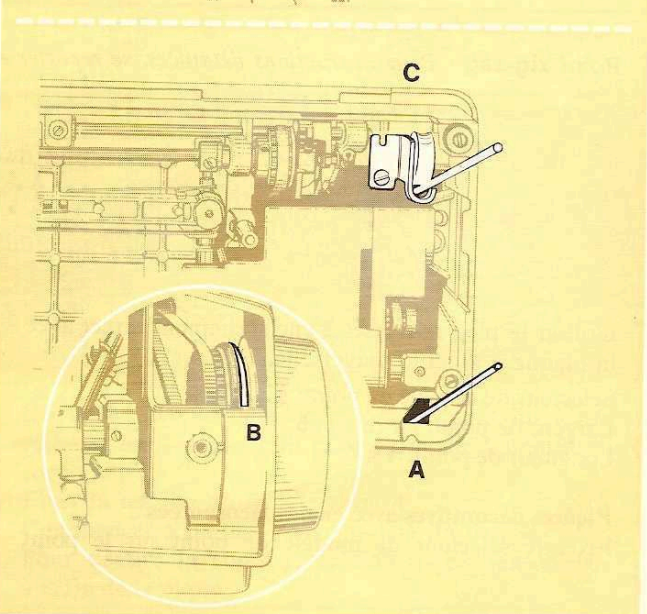
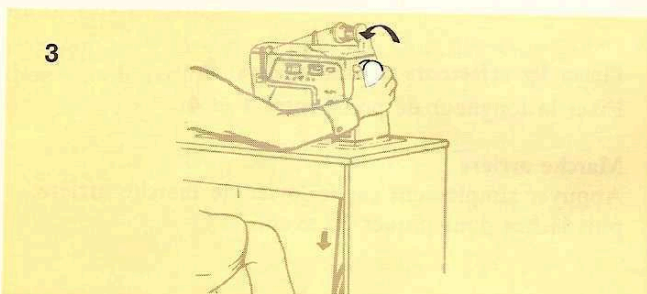
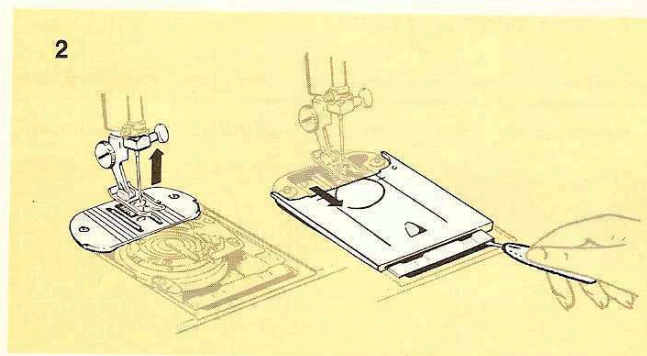
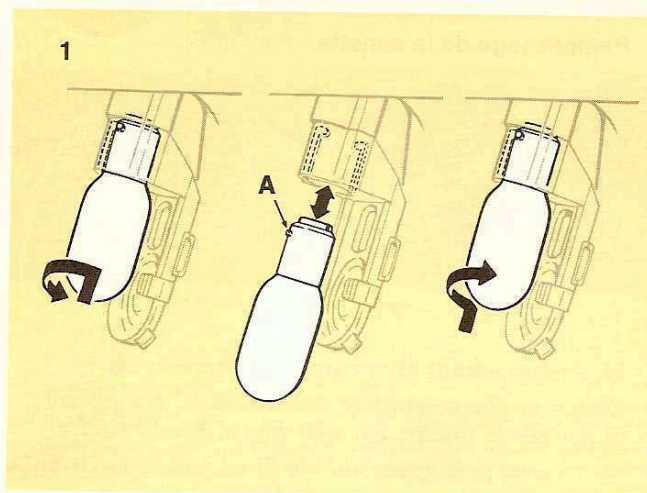

Rappelez-vous . . .

Sommaire rapide des réglages à effectuer

Remplissage de la canette · Pour instructions détaillées, se reporter en page 9.

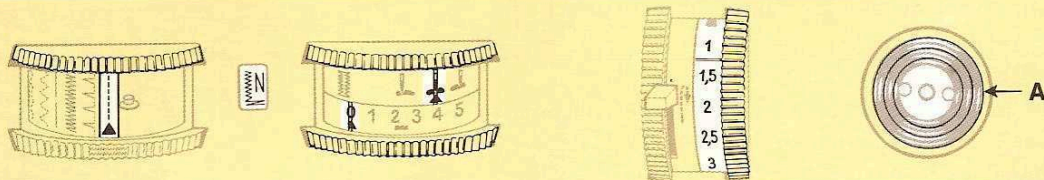

Placer les cadrans sélecteurs sur les repères ▲ .
Ouvrir la plaque-glissière. Introduire la canette vide et pousser la touche magique vers la gauche.
Soulever le pied et enrouler le fil autour de la vis du pied.
Faire démarrer la machine.

Remplir la quantité de fil désirée – sans jamais laisser le fil dépasser le cercle **A** dessiné sur la canette.
Refermer la plaque-glissière pour libérer la touche magique.

Point droit · Pour instructions détaillées, se reporter en page 11.

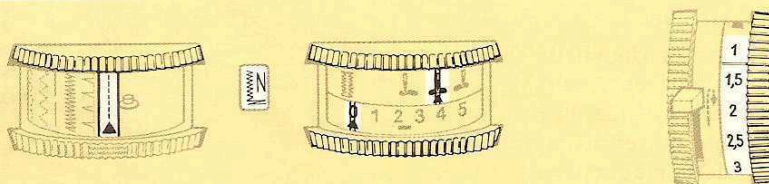

Placer les sélecteurs sur les repères ▲ .
Fixer la longueur de point entre **1** et **4**.

Marche arrière

Appuyer simplement sur le levier de marche arrière, puis lâcher pour piquer en avant.

Pour obtenir le meilleur point droit, utiliser le pied pour point droit à enclenchement direct avec la plaque à aiguille point droit.

Point zig-zag · Pour instructions détaillées, se reporter en page 20.

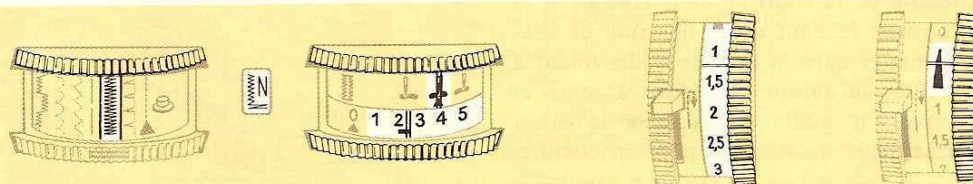

Utiliser le pied universel à enclenchement direct avec la plaque à aiguille universelle.
Sélecteur de modèle de point: **www**
Largeur de point: entre **1** et **5**
Longueur de point: **1** à **4**

Piqûres décoratives avec cames incorporées

Fixer le sélecteur de modèle de point sur le point

choisi. Le sélecteur de largeur de point devra être placé entre **3** et **5**.

Point bourdon

Utiliser le pied spécial à enclenchement direct. Pour piquer, régler simplement le sélecteur de longueur de point dans le secteur ▲ .

Cames simples et doubles • Pour instructions détaillées, se reporter en pages 22 et 23.

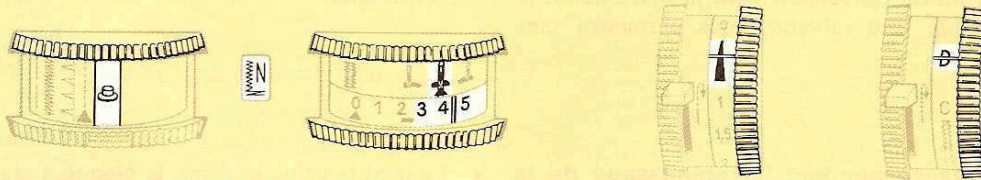

Cames simples (noires):

Sélecteur de modèle de point:

Largeur de point: **3 à 5**

Longueur de point: dans le secteur

Cames doubles (blanches):

Sélecteur de modèle de point:

Largeur de point: **3 à 5**

Longueur de point: **D**

Vitesse: **MIN**

Boutonnière automatique • Pour instructions détaillées, se reporter en page 26.

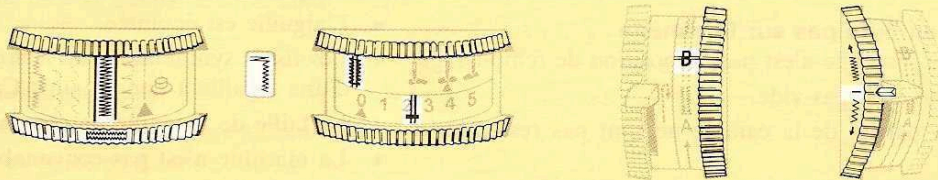

Fixer le pied boutonnière automatique à enclenchement direct.

Abaisser le levier magique pour boutonnière.

Introduire la came boutonnière.

Tourner la came dans le sens des aiguilles d'une montre pour aligner le repère rouge de la came avec celui de la machine .

Placer tous les sélecteurs sur les repères rouges, la longueur de point étant en **B** pour la boutonnière échantillon.

S'assurer que l'équilibrage est au point mort.

Fixer la vitesse à **MIN**. Appuyer sur le cadran boutonnière de manière à faire apparaître le repère rouge dans la lucarne.

Faire démarrer la machine et piquer la boutonnière.

Les différences de densité de point entre les lèvres gauche et droite de la boutonnière seront supprimées en adaptant le cadran d'équilibrage de point:

Si les points de la lèvre droite sont trop ouverts, tourner le cadran vers le haut.

Si les points de la lèvre droite sont trop denses, tourner le cadran vers le bas.

Point de chaînette • Pour instructions détaillées, se reporter en page 17.

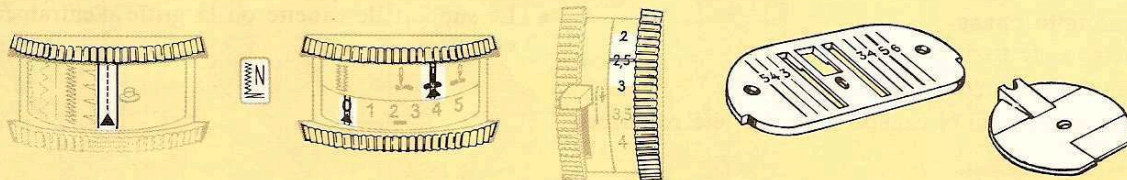

Placer les sélecteurs sur les repères .

Longueur de point: **2 à 3 seulement.**

Retirer la plaque à aiguille et introduire la plaque à aiguille pour point de chaînette.

Retirer la canette et placer le couvercle du support de canette.

Ouvrir la plaque de face et passer le fil du levier releveur dans le guide-fil pour point de chaînette incorporé.

Fixer la tension du fil à environ **4**.

Commencer à piquer. Aller au-delà du tissu.

Pour défaire la couture, tirer le fil par en-dessous à la fin de la piqure.

Que faire si . . .

Si une difficulté se présente, revoir les différents chapitres de la brochure qui expliquent l'opération en cours afin de s'assurer que l'on utilise convenablement la machine. Si le problème subsiste, la liste suivante vous permettra sans

doute d'y remédier. Si malgré cela les difficultés persistent, faites appel au CENTRE SINGER ou au Représentant SINGER qualifié.

Le fil d'aiguille casse pendant le remplissage de la canette

- Le pied n'est pas relevé.
- Les sélecteurs ne sont pas tous sur le repère ▲ pour point droit.
- Le fil de bobine ne se déroule pas librement.
- L'étrier de bobine ne convient pas. Le fil peut être pris dans une rainure de la bobine.
- La machine n'est pas convenablement enfilée.

Le fil ne s'enroule pas sur la canette

- La touche magique n'est pas en position de remplissage.
- La canette n'est pas vide.
- Les deux parties de la canette ne sont pas resserrées à fond.
- L'extrémité du fil n'est pas solidement maintenue au départ de l'enroulement.

Le fil d'aiguille casse pendant la piqûre

- La canette a été trop remplie. Ne pas dépasser le cercle gravé sur la canette.
- La machine n'est pas convenablement enfilée.
- Le fil de bobine ne se déroule pas librement.
L'étrier de bobine ne convient pas. Le fil peut être pris dans une rainure de la bobine.
- L'aiguille est trop petite pour le fil choisi.
- La tension du fil d'aiguille est trop forte.
- La canette et le support de canette ne sont pas convenablement placés dans la machine.
- L'aiguille est épointée.
- Le trou de l'aiguille dans la plaque à aiguille a été endommagé.
- Le fil n'est pas convenablement placé sous le pied au moment où l'on commence à coudre.

Le fil de canette casse

- La canette a été trop remplie.
- La canette n'a pas été bien introduite.
- Les deux moitiés de la canette n'ont pas été resserrées à fond.
- Le support de canette est encrassé.

L'aiguille casse

- L'aiguille ne convient pas à la machine.
- L'aiguille est incurvée ou épointée.
- Le pied n'est pas fermement fixé sur la barre du presseur.
- Le tissu est tiré trop fortement sous l'aiguille et celle-ci est entraînée dans une fausse direction.

- Le pied pour point droit, la plaque à aiguille pour point droit et la plaque à aiguille pour point de chaînette exigent une position de l'aiguille centrale ▲ et une largeur de point ▲.
- La largeur de point ne doit pas dépasser 2,5 quand on se sert d'une aiguille jumelée.

Points sautés

- L'aiguille ne convient pas à la machine.
- L'aiguille n'est pas droite.
- L'aiguille est épointée.
- Les tissus synthétiques ou à mailles nécessitent l'emploi d'une aiguille à bande jaune Cat. 2045.
- La taille de l'aiguille ne convient pas au tissu employé.
- La machine n'est pas convenablement enfilée.
- Le support de canette est encrassé.

Le tissu grigne

- La tension du fil d'aiguille est trop forte.
- La pression du pied ne convient pas.
- La longueur de point ne convient pas au tissu utilisé.
- Le tissu choisi réclame l'emploi du pied double entraînement.

Le tissu n'avance pas régulièrement sous le pied

- La pression du pied ne convient pas.
- Le pied, ou un autre accessoire, n'est pas correctement fixé à la machine.
- La longueur de point choisie ne convient pas.
- La bourre s'est accumulée autour de la griffe d'entraînement.
- La machine n'a pas été réglée après l'utilisation du faufilage rapide.

La machine est dure ou bruyante

- Le support de canette ou la griffe d'entraînement sont encrassés.

Tableau personnel de mensurations

Ce tableau vous permettra de noter vos mensurations. Vous aurez besoin d'être aidée pour prendre soigneusement vos mesures avec un mètre ruban.

cm

- 1 **Tour de poitrine** (remonter légèrement dans le dos)
- 2 **Tour de taille**
- 3 **Tour de hanches** – cm en-dessous de la ligne de taille
- 4 **Epaule** – de la base du cou en haut du bras
- 5 **Carrure devant** – d'une emmanchure à l'autre à 13 cm de l'épaule
- 6 **Carrure dos** – d'une emmanchure à l'autre à 10 cm en bas du centre des épaules.
- 7 **Hauteur d'épaule au buste** – de la base du cou à la pointe du sein
- 8 **Hauteur de buste** – de la base du cou à la taille
- 9 **Hauteur du dos** – de la base du cou à la taille
- 10 **Largeur de manche** – tour de bras à la partie supérieure de la couture de l'emmanchure
- 11 **Longueur de manche** – jusqu'au coude
- 12 **Longueur de manche** – jusqu'au poignet
- 13 **Longueur devant de jupe** – du milieu de la taille à l'ourlet
- 14 **Longueur dos de jupe** – du milieu de la taille à l'ourlet

Tableau de mesures pour pantalons

- 15 **Longueur totale** – de la taille au sol, au niveau de la couture latérale
- 16 **Longueur du pantalon** – de la taille à la cheville
- 17 **Hauteur assise** – de la taille à la chaise, au niveau de la couture latérale
- 18 **Entre-jambes** (17 moins 16)

Les croquis ci-dessous montrent où les mesures doivent être prises.

