

PROTEXIOM

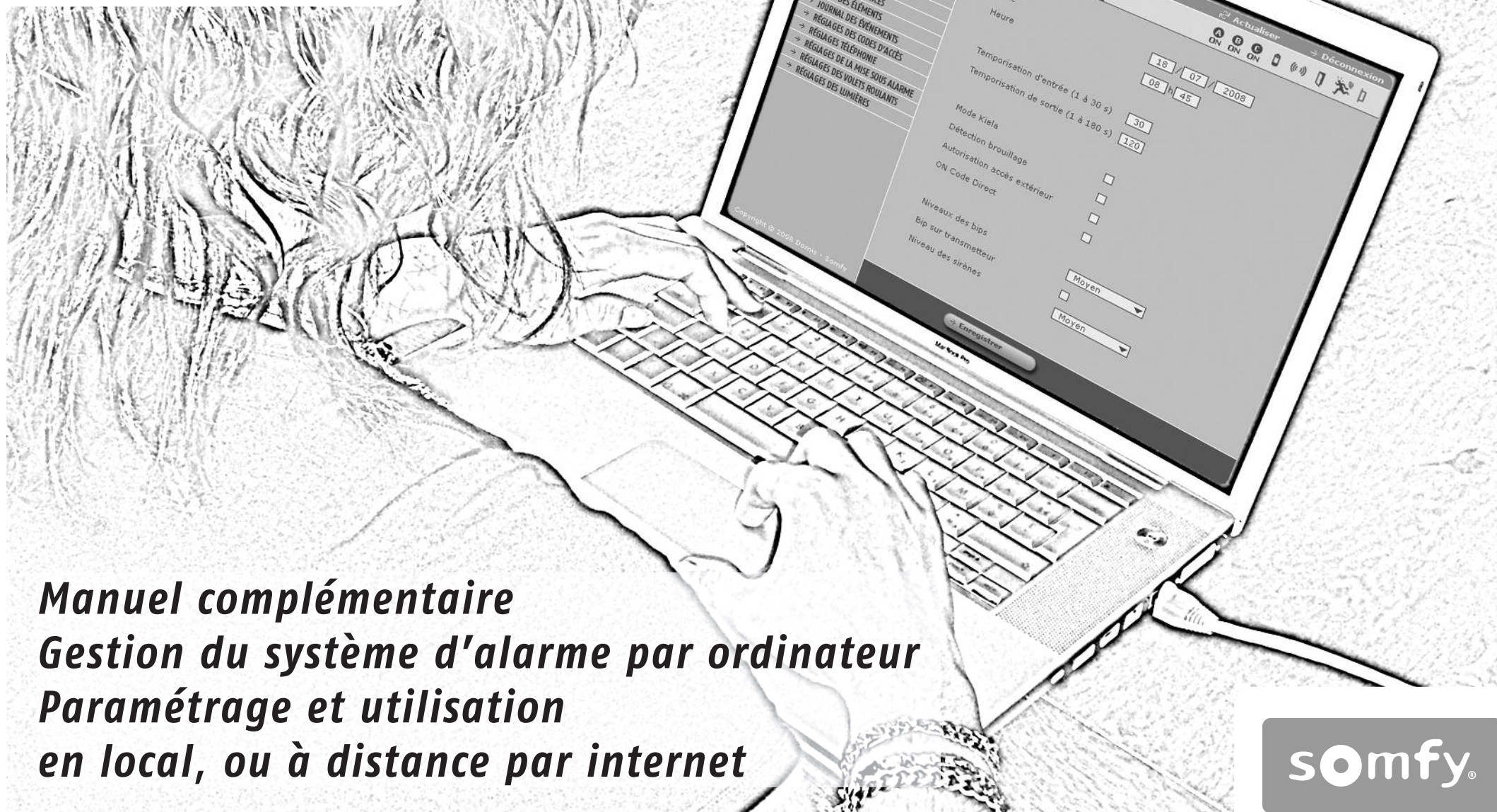

***Manuel complémentaire
Gestion du système d'alarme par ordinateur
Paramétrage et utilisation
en local, ou à distance par internet***

somfy®

Ce manuel concerne le paramétrage de votre système d'alarme à l'aide de votre ordinateur, en parallèle ou à la place du paramétrage effectué à l'aide du clavier LCD ultra plat.

Ce moyen présente l'avantage de paramétrer votre système d'alarme non seulement de façon conviviale, confortablement installé devant votre ordinateur, mais aussi de façon rapide grâce à des pages écran regroupant plusieurs informations à paramétrer.

Ce manuel concerne également le paramétrage à effectuer pour accéder à distance à votre système d'alarme par internet.

Sommaire

Principe de branchement de la Centrale/Transmetteur téléphonique.....	3
Installation	4
1. Vous êtes raccordé à l'ADSL et équipé d'une box ou d'un modem routeur	4
2. Vous êtes raccordé à l'ADSL par un modem sans la fonction routeur, ou vous ne possédez pas de raccordement ADSL.....	5
Paramétrage	5
1. Paramétrage de l'interface ordinateur	5
2. Sélectionner un compte.....	7
3. La navigation	8
4. L'état du système.....	8
5. Sortir du programme.....	8
Pages écran du menu Installateur	9
Pages écran du menu Utilisateur	14
Pages écran du menu Administrateur	16
Pages écran sur votre téléphone mobile	18
Accès à distance par internet	19
1. Création de votre compte sur le serveur d'adresse Somfy.....	20
2. Paramétrage de votre box/modem ADSL	21
3. Pour vous connecter à votre système d'alarme depuis votre logement	21
4. Pour vous connecter à votre système d'alarme depuis l'extérieur de votre logement	21
En cas de perte de la carte personnalisée de codes d'authentification.....	22
Questions / Réponses	23

Principe de branchement de la Centrale/Transmetteur téléphonique

Le dessin ci-dessous indique les branchements à l'intérieur de la Centrale/Transmetteur téléphonique.

Pour le branchement du câble Ethernet à l'extérieur de la Centrale/Transmetteur téléphonique, voir le type d'installation concerné pages suivantes.

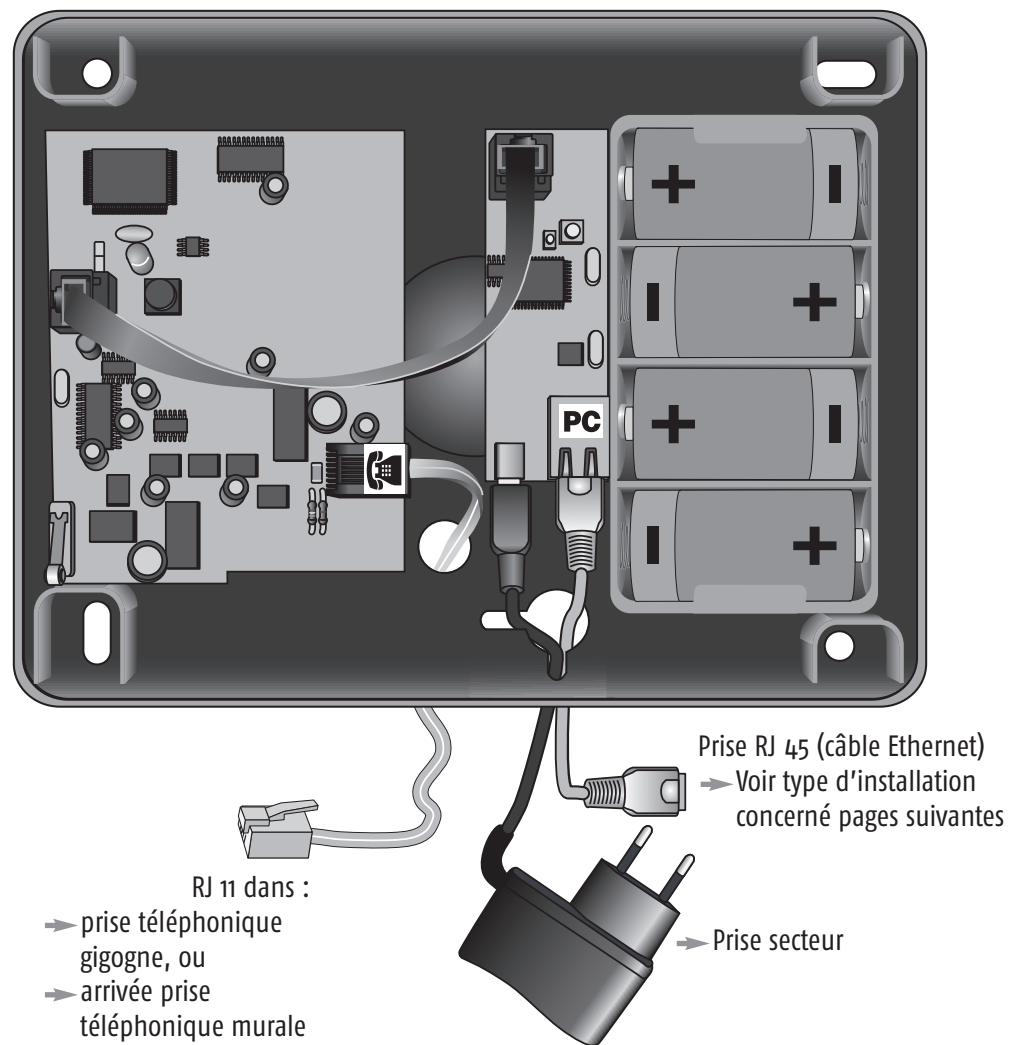

Installation

1. Vous êtes raccordé à l'ADSL et équipé d'une BOX ou d'un modem routeur (LIVEBOX™, FREEBOX™*, DARTYBOX™, etc...)

Raccorder la centrale / transmetteur téléphonique directement à la box ou au modem routeur avec le câble Ethernet droit fourni.

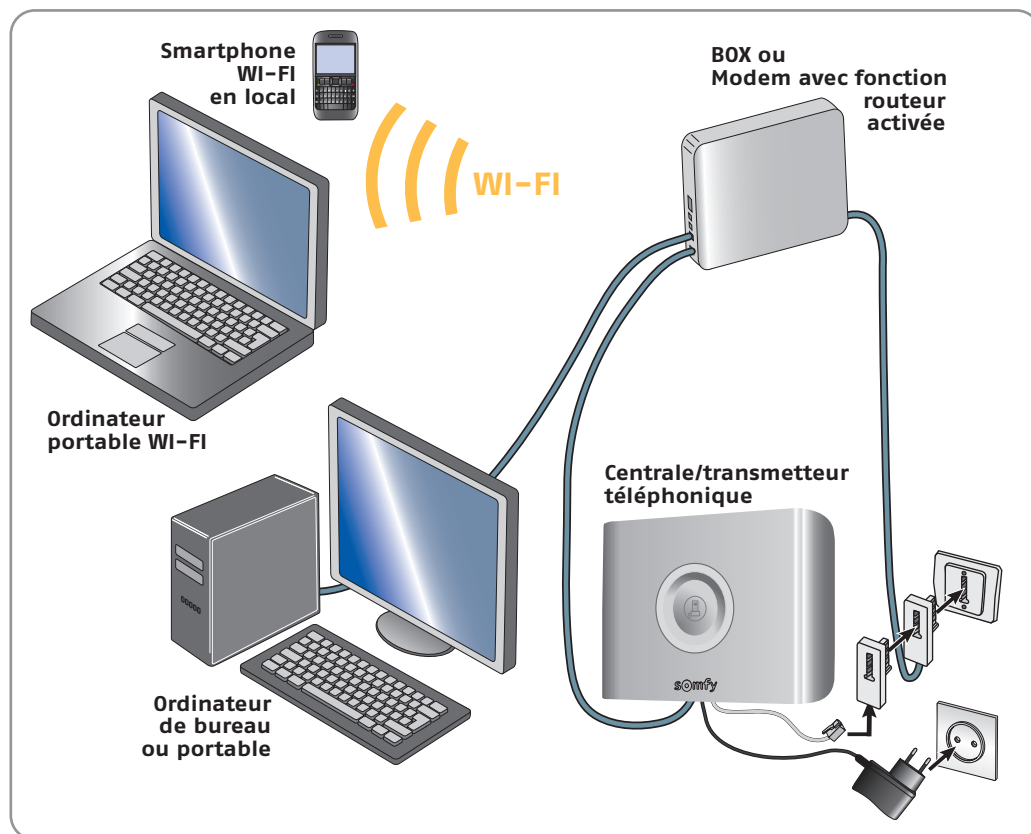

 Ne pas brancher la centrale/transmetteur téléphonique sur la prise Ethernet dédiée au décodeur TV de la BOX.

Passer directement au paramétrage, page 5 

* La fonction routeur doit être activée dans la FREEBOX™ (voir sa notice)

Si aucune prise Ethernet n'est disponible sur votre équipement, vous devrez ajouter un Switch 10/100 Mbits/s (multiprise Ethernet).

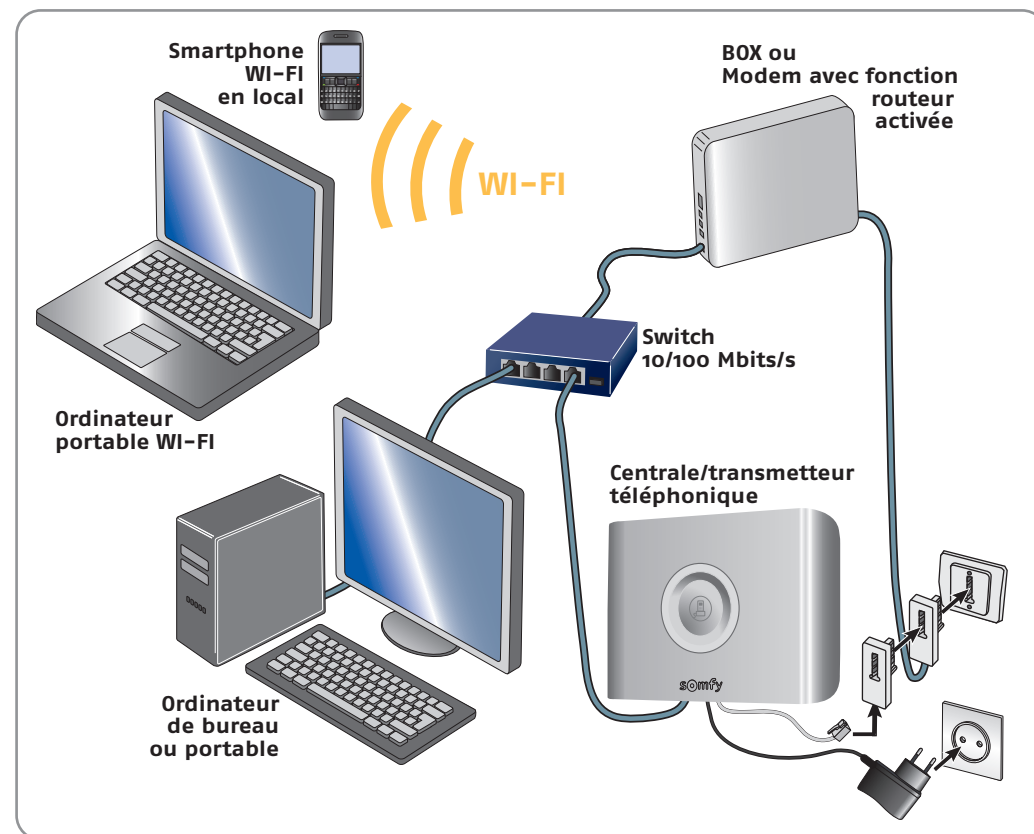

Passer directement au paramétrage, page 5 

Installation

2. Vous êtes raccordé à l'ADSL par un modem sans la fonction routeur, ou vous ne possédez pas de raccordement ADSL

Ajouter un Routeur Ethernet 10/100 Mbits/s muni de plusieurs prises Ethernet à votre installation.

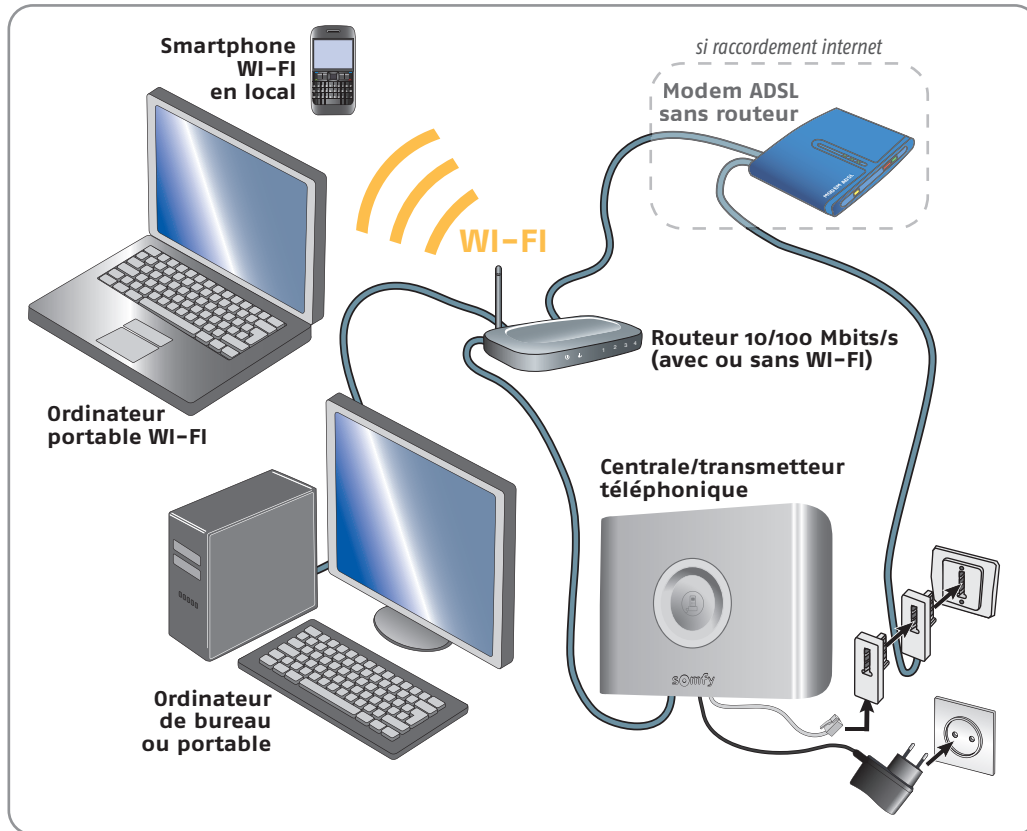

Paramétrage

1. Paramétrage de l'interface ordinateur

1.1. Lire l'adresse IP de l'installation avec le clavier LCD



La centrale/transmetteur téléphonique et le clavier LCD doivent être en fonctionnement avec leurs piles en place.

Débrancher puis rebrancher le bloc secteur de la centrale/transmetteur téléphonique. Si son capot est ouvert, un bip sonore retentit.

Aller lire l'adresse IP de la centrale/transmetteur dans le menu installateur 780 du clavier LCD et la noter ci-après :

Pour accéder au menu installateur du clavier, voir paragraphe en bas de la page 23 de la notice principale.

1.2. Paramétrer l'interface ordinateur

Ouvrir votre navigateur WEB, Firefox (version ≥ 3) ou Internet Explorer (version ≥ 6), Safari, etc...

Taper directement l'adresse IP, lue à l'écran du clavier LCD, dans la barre d'adresse :

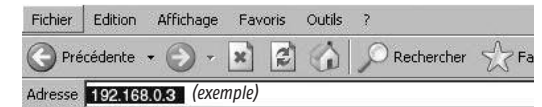

Appuyer sur « Entrée », la page suivante apparaît :



1.3. Sélectionner le compte « Administrateur »

Entrer le code d'accès administrateur 3 3 3 3 .



1.4. Le code d'authentification

Il vous est demandé lors de l'accès au compte. Il s'agit d'un code numérique qui consiste à vérifier l'identité de la personne afin de lui autoriser l'accès aux pages écran.



Pour des raisons de sécurité, vous devez impérativement générer une nouvelle carte dans le compte Administrateur (voir page 17), l'imprimer et la conserver.

Personnaliser également impérativement le code Administrateur.

Ce code change à chaque connexion.

La centrale/transmetteur téléphonique est livrée avec une carte usine.

La carte usine est la suivante :

	A	B	C	D	E	F
1	5032	0831	3064	0594	5446	1555
2	7829	8374	3421	3675	5665	5212
3	1026	1739	2579	8449	8707	7626
4	0531	9407	9542	1998	7371	6537
5	0817	7003	0265	0213	4844	0585

Exemple : si le code demandé est E3, il faudra taper **8707**, puis appuyer sur « **Connecter** ». Après 3 codes erronés, le système se bloque pendant 10 minutes.

1.5. Personnaliser l'adresse IP

Sélectionner le menu « **REGLAGES DU RESEAU** ».

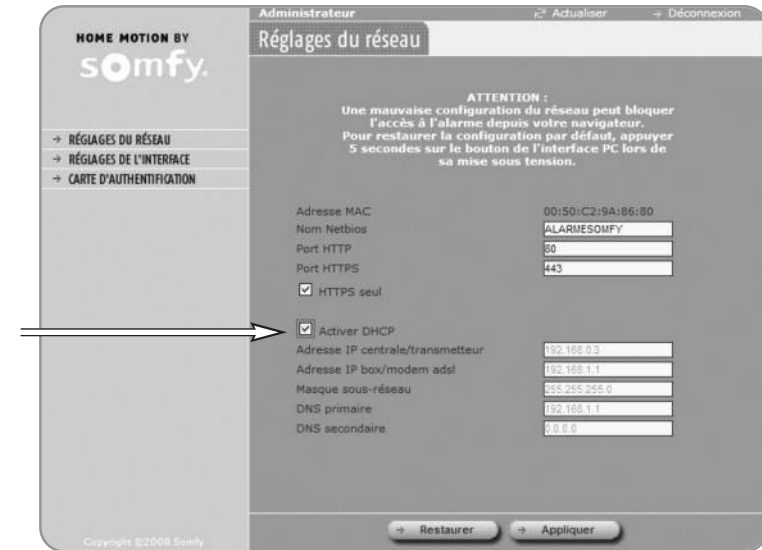

Décocher la case « **Activer DHCP** ».

Modifier le dernier nombre de l'adresse IP de la **centrale/transmetteur** (exemple : le 3 pour l'adresse 192.168.0.3). Le changer **impérativement** par un nombre compris entre 201 et 240 (en cas de problème, voir notice de votre routeur Box pour sélectionner un nombre hors de la plage DHCP).

Bien noter la nouvelle adresse IP que vous avez choisie et **la reporter aussitôt sur la fiche mémo de la notice principale, page 40.**

Cliquer sur le bouton **→ Appliquer** en bas de la page écran.

1.6. Entrer dans le programme

Ouvrir votre navigateur WEB.

Dans la barre d'adresse, entrer la nouvelle adresse IP précédemment modifiée. Appuyer sur « **Entrée** ».

Remarque : Dès lors, sur les systèmes d'exploitation Windows XP ou Vista, vous pouvez entrer **http://alarnesomfy** pour accéder à la page d'accueil de votre système sans avoir à rentrer l'adresse IP de votre système.

2. Sélectionner un compte

3 comptes vous sont proposés, dans le champ « Compte » :

Compte « Utilisateur »

Il permet de :

- Mettre sous / hors alarme le système
- Piloter les automatismes
- Lire le journal d'événements
- Consulter la liste d'éléments de votre système et de connaître leur état

Compte « Installateur »

Il permet de :

- Lire le journal d'événements
- Paramétrer les éléments (définir les zones, suspendre provisoirement un élément, le supprimer définitivement, ...)
- Consulter la liste des éléments et de connaître leur état
- Paramétrer votre système
- Programmer les volets roulants, la lumière et la mise en marche automatique de l'alarme
- Personnaliser les mots de passe Utilisateur et Installateur de la page d'accueil

Compte « Administrateur »

Il permet de :

- Imprimer une nouvelle carte de codes d'authentification
- Programmer une adresse IP fixe (en décochant la case « Activer DHCP »)
- Consulter la version du matériel et du logiciel de l'interface ordinateur
- Personnaliser le mot de passe Administrateur
- Paramétrer le temps d'expiration de la connexion.

Entrer le code correspondant au compte sélectionné :

Code **utilisateur 1** usine : **1 1 1 1** (le même que celui mémorisé dans le clavier LCD au menu 21, page 24)

Code **installateur** usine : **2 2 2 2** (le même que celui mémorisé dans le clavier LCD au menu 20, page 24)

Code **administrateur** usine : **3 3 3 3**



Pour des raisons de sécurité, personnaliser impérativement les 3 codes. Les codes utilisateur 1, installateur et administrateur doivent être nécessairement différents. Tous les codes à mémoriser seront compris entre 0001 et 9998. Les reporter aussitôt sur la fiche mémo de la notice principale, page 40.

Paramétrage

3. La navigation

Pour chacun des 3 comptes (Utilisateur, Installateur et Administrateur), une page d'accueil vous invite à sélectionner l'action désirée en cliquant sur le menu situé à gauche de la page écran.

Rafraîchir l'écran → Actualiser

Sortir du programme ou passer sur un autre compte → Déconnexion

État du système

Réglage par défaut

Menus

Pour valider les paramètres avant de quitter la page → Sauvegarder

HOME MOTION BY somfy

Installateur Réglages généraux

Actualiser Déconnexion

OFF OFF OFF

Date 01 / 01 / 2009

Heure 12 h 00

Temporisation d'entrée (1 à 30) 45 sec

Mode Kiela (ding-dong sur les sirènes lorsque quelqu'un rentre par une porte protégée par un détecteur d'ouverture et que le système est en marche partielle)

Bip sonore sur le transmetteur

Niveau des bips sonores des sirènes Moyen

Niveau de sonnerie des sirènes Fort

→ Sauvegarder

Certains réglages sont représentés par une case cochée . Vous pouvez décocher la case en cliquant dessus.

Le bouton **Actualiser** permet de rafraîchir la page écran.

Le bouton **Sauvegarder** permet de valider les paramètres entrés.

Après un certain délai d'inactivité ou en cas de déconnexion «sauvage», sans cliquer sur le bouton «Déconnexion», le système se déconnecte automatiquement et vous invite à vous reconnecter (délai réglable dans le menu Administrateur, page « Réglages de l'interface »).

Pour passer d'un compte (Installateur, Utilisateur ou Administrateur) à un autre, cliquer sur **Déconnexion**.

4. L'état du système

A tout moment, vous pouvez prendre connaissance de l'état de votre système dans le bandeau supérieur de chaque page écran :



Permet de basculer sur la page «Liste des éléments du système» pour plus de détails en cas de pictogramme rouge

	Etat du système → Détails				
Pictogramme					
Texte en vert = pas de défaut	Pile OK	Communication radio OK	Porte ou fenêtre fermée	Rien à signaler	Boîtier OK
Texte en rouge = défaut mémorisé	Pile faible sur au moins un élément	Perte de liaison radio	Porte ou fenêtre ouverte à la mise en marche	Anomalie domestique ou intrusion	Boîtier d'au moins un élément ouvert

5. Sortir du programme

Cliquer sur le bouton **Déconnexion**.

Pages écran du menu Installateur

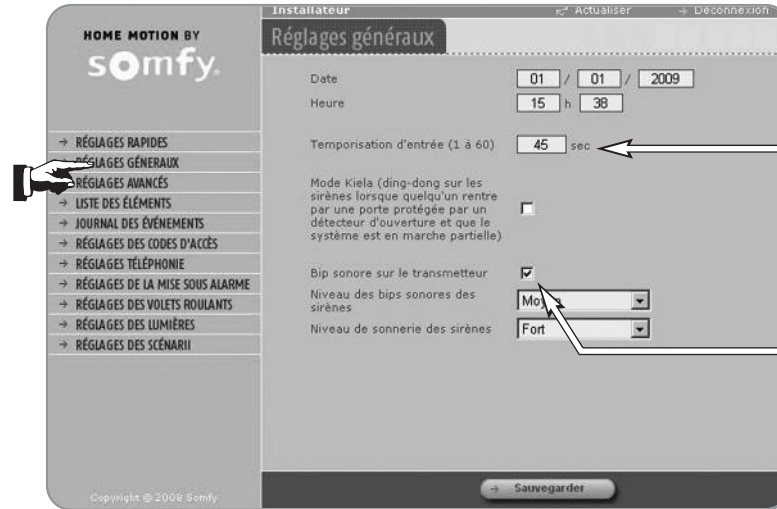

... avant le déclenchement de l'alarme, pour un détecteur d'intrusion en zone A Temporisée

...à la mise en marche/arrêt

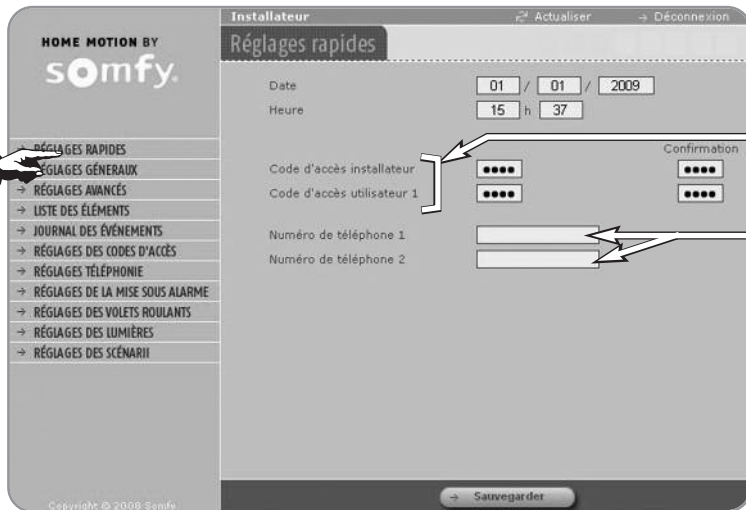

Codes identiques à ceux mémorisés sur le clavier LCD (page 25 de la notice principale)

Maximum 15 chiffres



Le **code d'accès installateur** permet de paramétrer le système d'alarme.
Le **code d'accès utilisateur 1** permet de mettre en marche, d'arrêter le système, de piloter les volets roulants ou l'éclairage et de faire de la programmation.

Pages écran du menu Installateur

Zone pour un détecteur d'intrusion ou SYS pour système

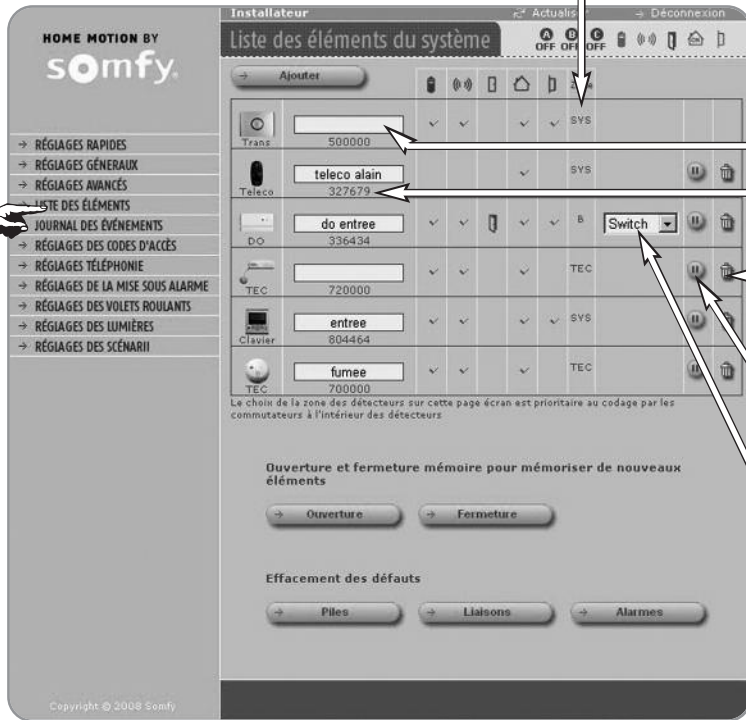

Pour personnaliser un produit (maximum 14 caractères + « Entrée »)

Numéro de série (non modifiable)

Pour exclure définitivement un élément du système

Pour exclure temporairement un élément du système

Choix de la zone (prioritaire à la position des commutateurs sur l'élément)



Permet de prendre connaissance des 150 derniers évènements

Personnalisation

Numéro de série (non modifiable)



à 4 chiffres

Codes identiques à ceux mémorisés sur le clavier LCD (page 25 de la notice principale)

Pages écran du menu Installateur

Vous avez la possibilité d'être prévenu par l'envoi d'un SMS par internet.

Pour bénéficier de quelques SMS gratuits, rendez-vous sur le site www.alarmesomfy.net et cliquer sur le bouton -> **Créer mon compte SMS**

HOME MOTION BY somfy

Installateur Actualiser Déconnexion

Réglages téléphonie

Paramètres généraux

Délai avant renvoi téléphonique (0 à 30) sec

Renvoi téléphonique lorsque le système est en marche partielle

Appels par messages vocaux

Numéro d'envoi 1

Numéro d'envoi 2

Numéro d'envoi 3

Numéro d'envoi 4

Réglages de l'envoi de SMS par la ligne téléphonique

Envoi de SMS par la ligne téléphonique

Numéro du serveur de messagerie A (ne pas modifier)

Numéro du serveur de messagerie B (ne pas modifier)

Réglages de l'envoi de SMS par internet

Envoi de SMS par internet

Identifiant (123-sms.net)

Mot de Passe

Statut

Appels par messages SMS

Numéro d'envoi SMS 1

Numéro d'envoi SMS 2

Personnalisation du message SMS

Envoi d'un SMS lors de la saisie du code utilisateur 2

Envoi d'un SMS lors de la saisie du code utilisateur 3

Envoi d'un SMS lors d'une alarme

Maximum 15 chiffres

Adresse e-mail pour envoi de SMS par internet, déclarée sur « 123-sms.net »

Mot de passe déclaré sur « 123-sms.net »

Test d'envoi de SMS par internet; actif si la case « **Envoi de SMS par internet** » est cochée (2 cases au-dessus).

Maximum 15 caractères

HOME MOTION BY somfy

Installateur Actualiser Déconnexion

Réglages de la mise sous alarme

Réglages horaires

1ère heure de mise sous alarme automatique h

Zone(s) à mettre sous alarme A B C

2ème heure de mise sous alarme automatique h

Zone(s) à mettre sous alarme A B C

Choix des jours des mises sous alarme automatiques

Lundi

Mardi

Mercredi

Jeudi

Vendredi

Samedi

Dimanche

Délai de pré-signalisation (bips) avant la mise sous alarme automatique sec

...par exemple, le garage, le soir

...par exemple, le rez de chaussée, la nuit

entre 2 et 120 secondes

Pages écran du menu Installateur

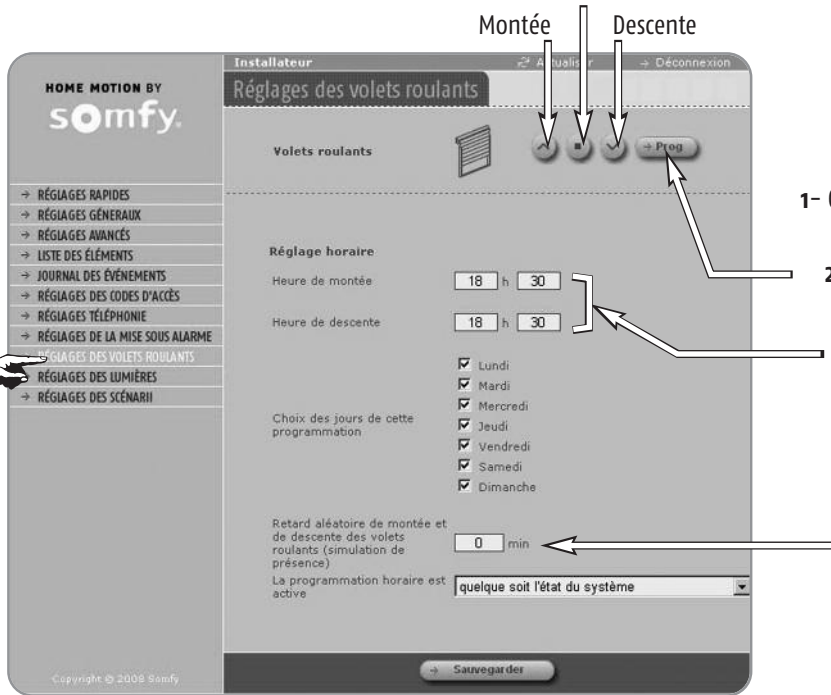

Montée Descente

Pour programmer le récepteur de volets roulants :

- 1- Ouvrir la mémoire du récepteur
- 2- Cliquer sur «Prog»

Programmation horaire annulée si les heures sont identiques

entre 1 et 59 minutes

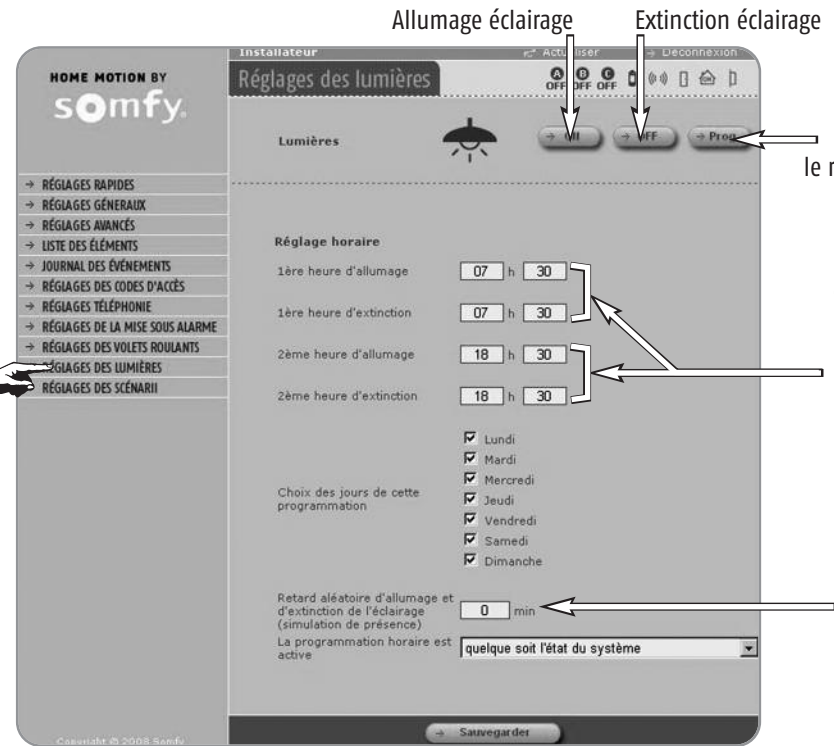

Allumage éclairage Extinction éclairage

Pour programmer le récepteur d'éclairage :

- 1- Ouvrir la mémoire du récepteur
- 2- Cliquer sur «Prog»

Programmation horaire annulée si les heures sont identiques

entre 1 et 59 minutes

Pages écran du menu Installateur

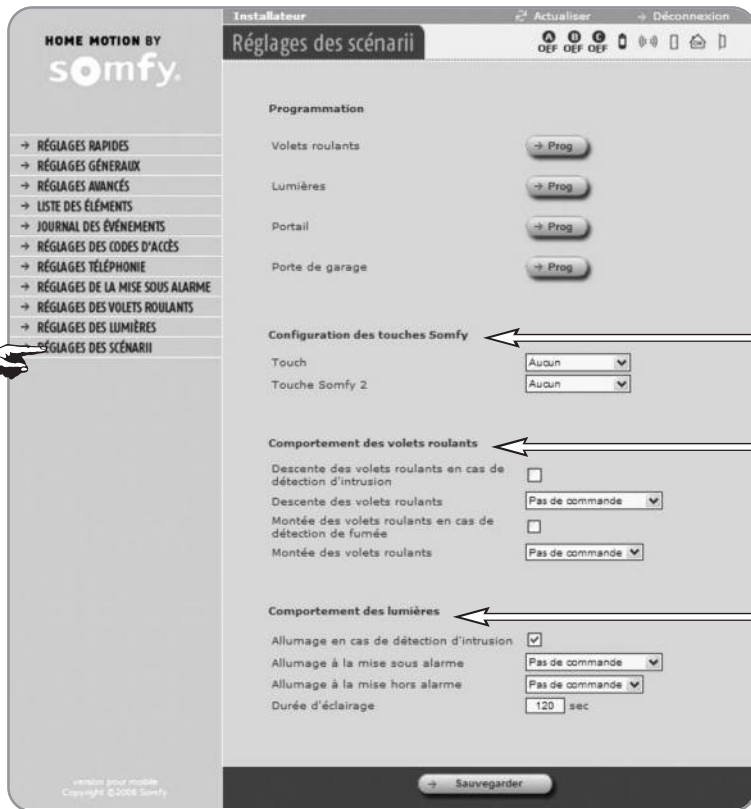

Affectation des touches **somfy1** et **somfy2** du clavier LCD ultra plat à une motorisation de porte de garage, de portail, des volets roulants ou de l'éclairage

...à la mise en marche de l'alarme ou à l'arrêt ou lors d'une intrusion

...à la mise en marche de l'alarme ou à l'arrêt ou lors d'une alarme

Pages écran du menu Utilisateur



Zone pour un détecteur d'intrusion ou SYS pour système



Permet de basculer sur la page « Liste des éléments du système » pour avoir plus d'informations en cas de pictogramme rouge

Permet de prendre connaissance des 150 derniers évènements :



Personnalisation

Numéro de série (non modifiable)

Pages écran du menu Utilisateur

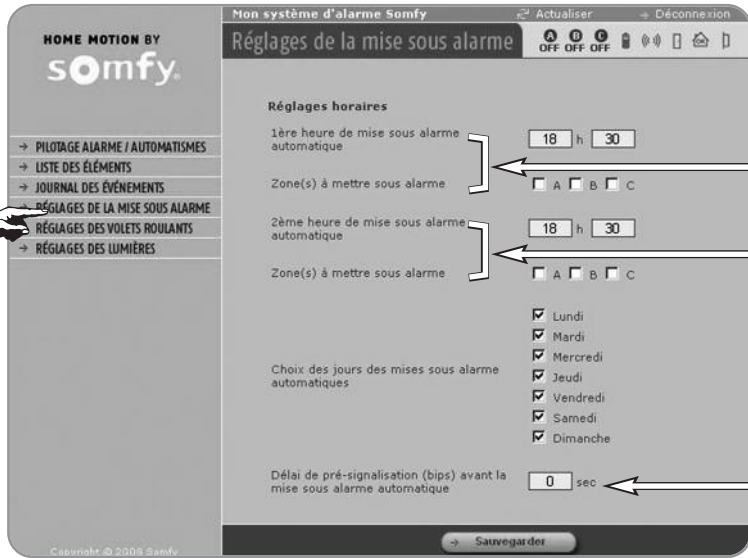

...par exemple, le garage, le soir

...par exemple, le rez de chaussée, la nuit

entre 2 et 120 secondes

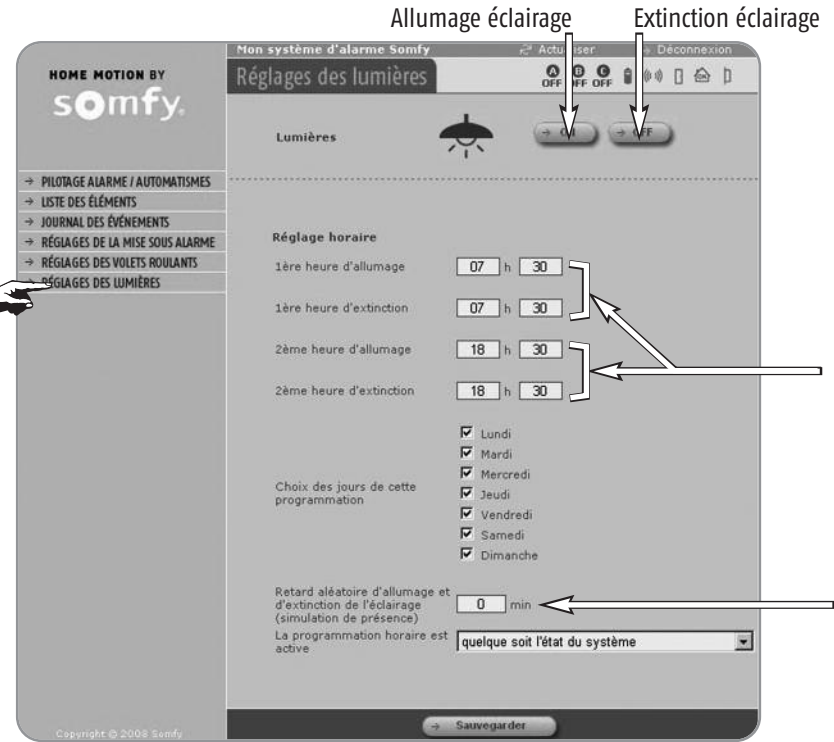

Allumage éclairage

Extinction éclairage

Programmation horaire annulée si les heures sont identiques

entre 1 et 59 minutes

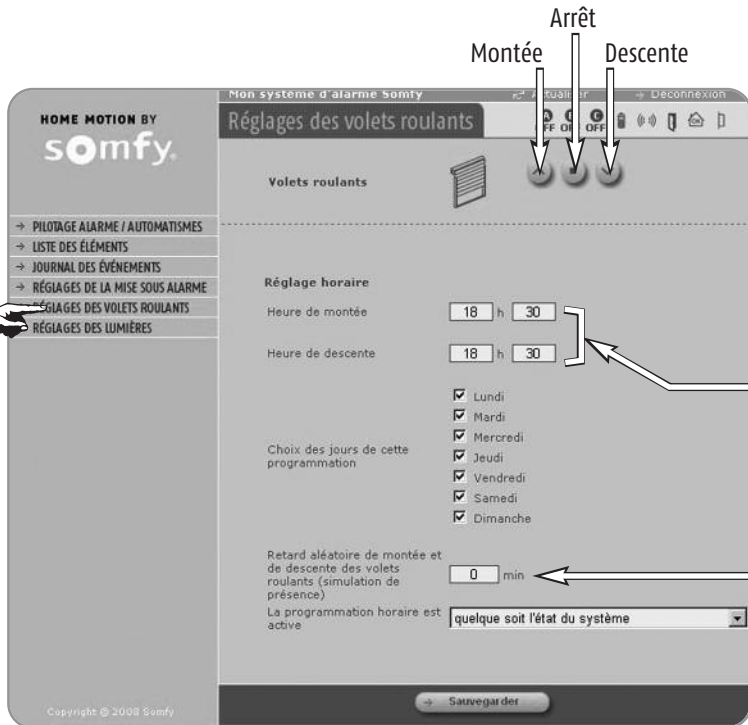

Arrêt
Montée
Descente

Programmation horaire annulée si les heures sont identiques

entre 1 et 59 minutes

Pages écran du menu Administrateur

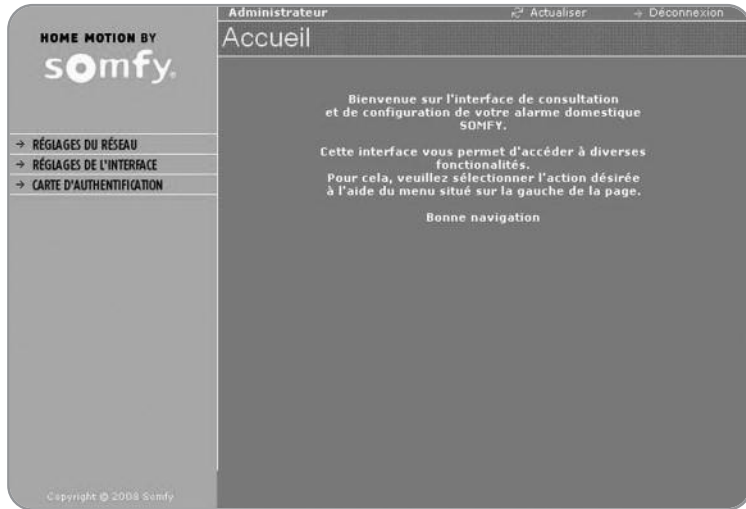

Par exemple, si vous sélectionnez 10 minutes, vous ne pourrez pas vous reconnecter avant un délai de 10 minutes après une déconnexion automatique.

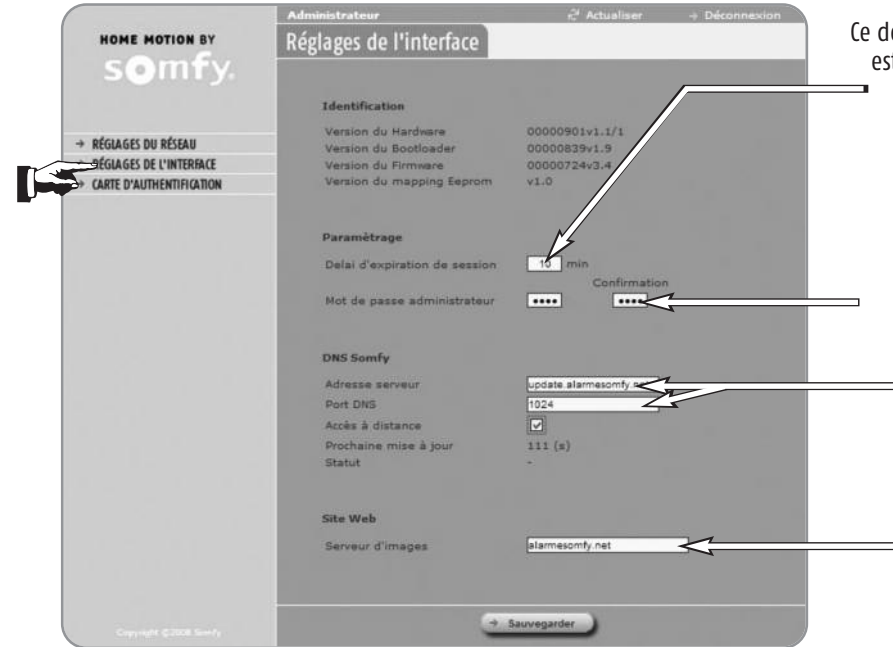

Ce délai de déconnexion est automatique après 3 codes erronés.

de 2 à 8 caractères alphanumériques

ne pas toucher

ne pas toucher



Ne permet qu'une connexion sécurisée lors de l'accès à distance par internet.

Le temps d'affichage des pages sera plus long.

Pages écran du menu Administrateur

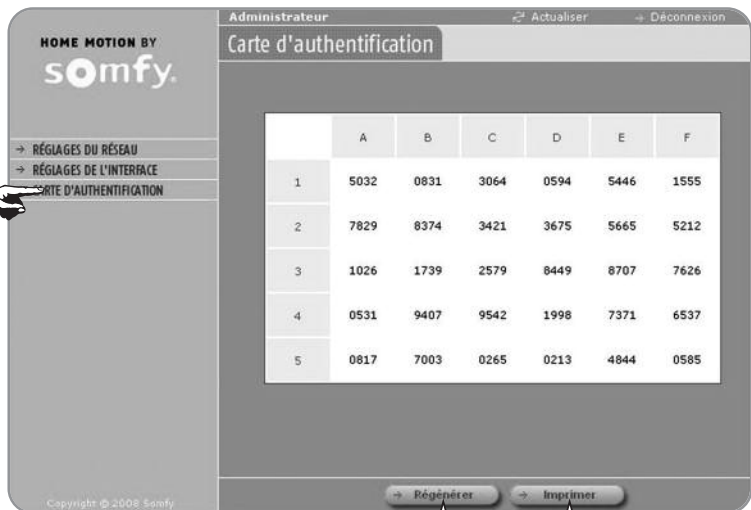

1 2

Permet de régénérer une carte de codes d'authentification personnalisés.



Après avoir cliqué sur « Régénérer », cliquer impérativement sur « Imprimer ».

Une carte avec un rabat est livrée avec la notice.

Vous avez la possibilité de conserver cette nouvelle carte de codes d'authentification dans votre portefeuille (au format carte de crédit) en la découpant, en la positionnant à l'intérieur de la carte plastifiée et en la recouvrant du film adhésif protecteur.

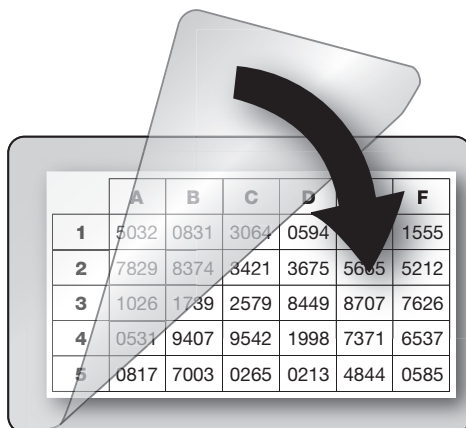

Pages écran sur votre téléphone mobile

Il est également possible d'accéder aux réglages rapides de votre système d'alarme, de le mettre en marche, de l'arrêter et de piloter les volets roulants ou l'éclairage, depuis votre téléphone mobile wi-fi, **en local**, en tapant dans la barre d'adresse : l'**adresse IP** suivie de « /m ». ».

Exemple : 192.168.0.3/m, la page suivante apparaît :

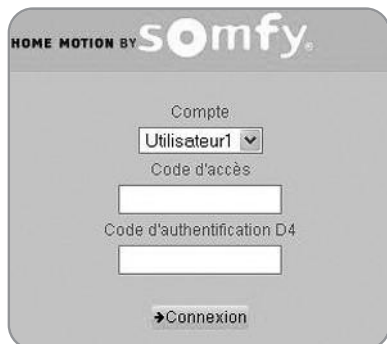

HOME MOTION BY somfy

Compte

Utilisateur1

Code d'accès

Code d'authentification D4

Connexion



HOME MOTION BY somfy

Réglages rapides

Déconnexion

Bienvenue sur l'interface mobile de consultation et de configuration de votre alarme domestique SOMFY.

Bonne navigation

Pour basculer sur le site complet, cliquez ci dessous

Permet l'accès à toutes les pages écran disponibles sur l'ordinateur



HOME MOTION BY somfy

retour

Réglages rapides

Date

01 / 01 / 2009

Heure

14 h 13

Code d'accès installateur

Saisie

Confirmation

Code d'accès utilisateur 1

Saisie

Confirmation

Numéro de téléphone 1

Numéro de téléphone 2

Sauvegarder



HOME MOTION BY somfy

Etat du système

Pilotage

Déconnexion

Bienvenue sur l'interface mobile de consultation et de configuration de votre alarme domestique SOMFY.

Bonne navigation

Pour basculer sur le site complet, cliquez ci dessous



HOME MOTION BY somfy

retour

Pilotage du système

Mise en marche zones

ON Zone A

ON Zone B

ON Zone C

ON Zones ABC

Arrêt zones

OFF Zones ABC

Pilotage volets

MONTEE

STOP

DESCENTE

Pilotage lumières

ON

OFF



HOME MOTION BY somfy

retour

Etat du système

Etat général

Piles OK

Communication radio OK

Porte ou fenêtre ouverte

Pas d'alarme

Boîtier OK

Zones

A OFF Pas d'alarme

B OFF Pas d'alarme

C OFF Pas d'alarme

Accès à distance par internet

Pour accéder à votre système d'alarme à distance par internet à l'aide d'un ordinateur ou d'un smartphone, vous devez créer un compte (service gratuit) sur le serveur d'adresse SOMFY (§ 1) et paramétrer votre box/modem ADSL (§ 2).

Pour pouvoir effectuer cette opération, votre système doit être pleinement opérationnel et vous devez avoir suivi l'étape 1.5 de la page 6. Vous devez pouvoir accéder aux paramètres de votre système avec l'ordinateur de l'installation, en local.

L'adresse **IP publique** utilisée par votre box/modem ADSL pour communiquer avec l'extérieur du logement peut changer.

Vous ne pouvez donc pas joindre le système d'alarme depuis l'extérieur de votre logement car à un instant « t », vous ne connaissez pas cette adresse IP publique.

Somfy a développé un serveur d'adresse gratuit qui, en permanence, peut vous mettre en relation avec votre système d'alarme.

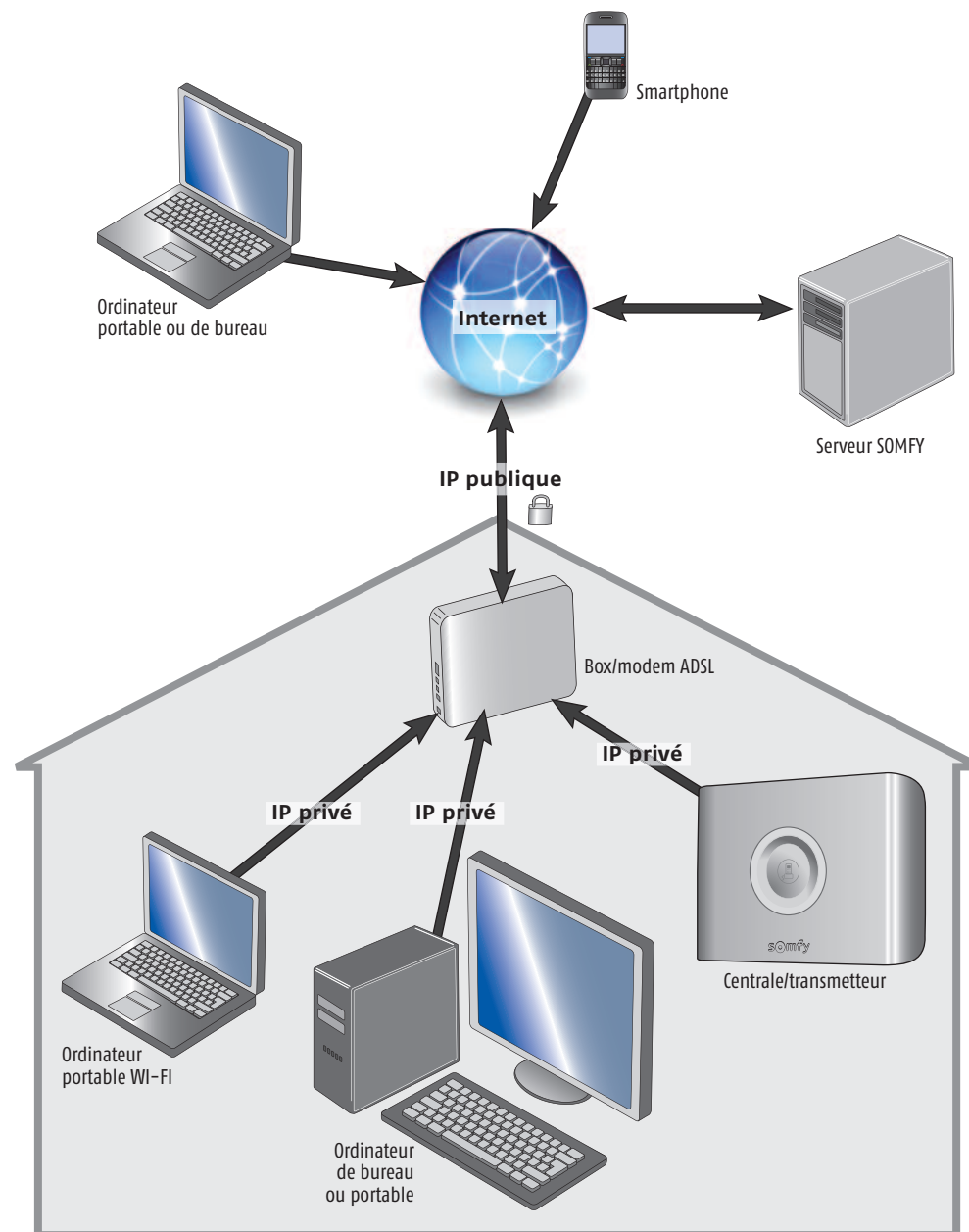

Accès à distance par internet

1/ Création de votre compte sur le serveur d'adresse Somfy

1.1. Connectez-vous au compte « Administrateur »

À l'aide des paramètres accessibles dans le menu « Réglages du réseau », reporter les 3 adresses indiquées dans le tableau ci-dessous :

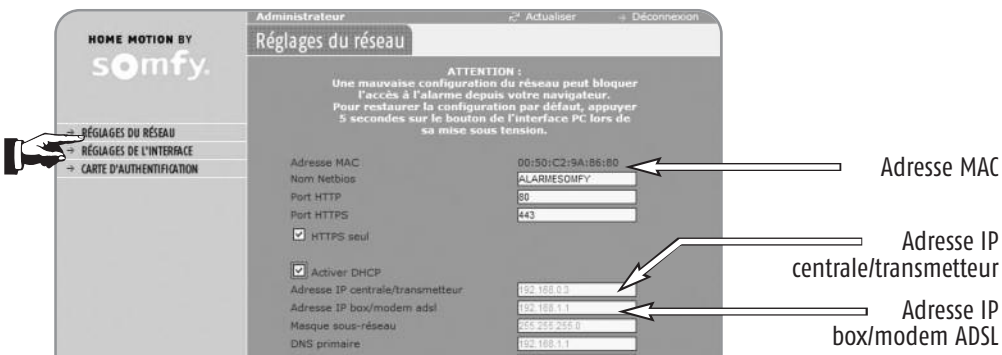

Adresse MAC
Adresse IP centrale/transmetteur
Adresse IP box/modem ADSL

Identifier votre box/modem ADSL en regardant l'étiquette sous la box/modem.

Dans le menu « Réglages de l'interface » :



Cocher la case « Accès à distance ».

Cliquer sur
→ Sauvegarder .

Cliquer sur
→ Déconnexion .

1.2 Créer le compte

But : créer une adresse personnalisée pour vous connecter ultérieurement (nom de sous-domaine).

Vous devez créer votre compte sur le serveur d'adresse Somfy, l'ordinateur et la centrale/transmetteur doivent être raccordés sur la même connexion ADSL (celle du logement où est installé le système d'alarme).

Tapez www.alarmesomfy.net dans la barre d'adresse du navigateur de votre ordinateur et suivez les instructions qui s'affichent sur l'écran.

Une fois le compte créé, le serveur vous enverra un premier courrier électronique (e-mail) contenant un lien permettant d'activer votre connexion sur le serveur d'adresse Somfy.

Cliquer sur ce lien pour activer la connexion.

Une fois le compte activé, le serveur vous enverra un deuxième courrier électronique, à conserver, contenant :

- Le nom vous permettant d'accéder à distance par internet à votre système d'alarme (nom de sous-domaine suivi de **.alarmesomfy.net**).
.....
- Les paramètres vous permettant de venir modifier ultérieurement votre compte sur le serveur d'adresse Somfy :
 - L'identifiant (votre adresse e-mail)
 - Le mot de passe (votre mot de passe renseigné lors de la création du compte d'accès distant)
- Un fichier PDF en pièce jointe détaillant plus précisément le paramétrage de votre box/modem ADSL.

Accès à distance par internet

2/ Paramétrage de votre box/modem ADSL



Compte tenu de la grande diversité des box/modems ADSL sur le marché, le service consommateurs de Somfy ne prend pas en charge l'opération de paramétrage de la box/modem ADSL.

Pour vous aider dans cette démarche, se référer à la notice de votre box/modem ADSL et au fichier PDF qui vous a été envoyé par courrier électronique.

A l'aide des paramètres donnés par votre fournisseur d'accès internet, compléter le tableau suivant :

Identifiant (ou login) de votre box/modem ADSL	
Mot de passe (ou password) de votre box/modem ADSL	

Vous devez entrer dans l'interface de configuration de votre box/modem ADSL et suivre les instructions données dans la notice de votre box/modem et dans le fichier PDF qui vous a été envoyé par courrier électronique.

Pour votre information, les box/modems suivantes ont été testées au 01/12/2009 et sont compatibles avec le système d'alarme Protexiom :

- Orange livebox (modèles Inventel et Sagem)
- Orange mini livebox (modèles Sagem et Thomson)
- Orange livebox V2 (Sagem)
- Neuf box de SFR
- Free box
- Darty box
- Bbox
- Alice box
- Télé 2

3/ Pour vous connecter à votre système d'alarme depuis votre logement

Taper l'adresse IP de votre centrale/transmetteur ou bien taper <http://alarmesomfy>

4/ Pour vous connecter à votre système d'alarme depuis l'extérieur de votre logement



Cela s'entend pour une connexion depuis l'extérieur de votre logement où est installé le système d'alarme.

4.1 Depuis un ordinateur

Ouvrir votre navigateur WEB, Firefox (version ≥ 3) ou Internet Explorer (version ≥ 6), Safari, etc...

Dans la barre d'adresse du navigateur, tapez votre adresse de connexion.

Pour **vous connecter de façon sécurisée**, tapez votre adresse de connexion après la mention **https://** :



(où « mamaison » est un exemple)

Il est possible qu'un message de sécurité s'affiche.

Dans ce cas, installer le certificat de sécurité en suivant pas à pas les étapes décrites dans le second paragraphe du fichier PDF de paramétrage de votre box/modem ADSL.

En se connectant de façon sécurisée (https), le temps d'affichage des pages sera plus long qu'en se connectant de façon standard (http).

4.2 Depuis un téléphone portable avec accès internet

Ouvrir votre navigateur WEB, Firefox (version ≥ 3) ou Internet Explorer (version ≥ 6), Safari, etc...



Ne pas oublier de se déconnecter en cliquant sur  pour éviter une surfacturation de votre opérateur (en cas de 3G).

Dans la barre d'adresse du navigateur, tapez votre adresse de connexion :

<https://mamaison.alarmesomfy.net/m> (où « mamaison » est un exemple).

Dans le cas exceptionnel d'un smartphone non compatible avec une connexion https, il peut être nécessaire de paramétrer de nouveau votre box/modem ADSL en ouvrant le port 80, en plus du port 443 déjà ouvert.

Vous pourrez alors vous connecter à distance en tapant <http://mamaison.alarmesomfy.net/m> (où « mamaison » est un exemple).

En cas de perte de la carte personnalisée de codes d'authentification ou de remise en configuration usine de la carte interface ordinateur

Il est nécessaire de remettre la partie interface ordinateur dans la configuration d'usine :

1 - Avant d'ouvrir la centrale/transmetteur téléphonique, débrancher le cordon téléphonique du côté de la prise murale.

2 - Neutraliser l'autoprotection de l'installation, pour ne pas déclencher l'alarme : appuyer sur la touche OFF de la télécommande jusqu'à l'extinction du voyant.

Vous disposez de 2 minutes pour ouvrir le capot de la centrale/transmetteur téléphonique.

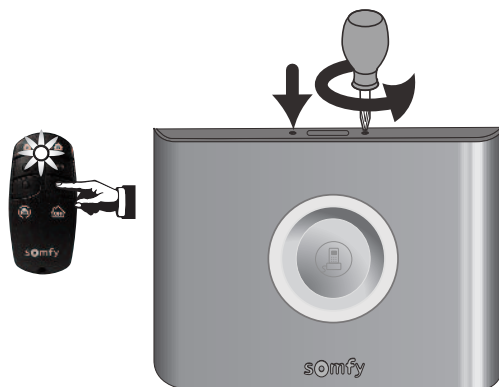

3 - A l'intérieur du produit, débrancher le câble d'alimentation secteur.

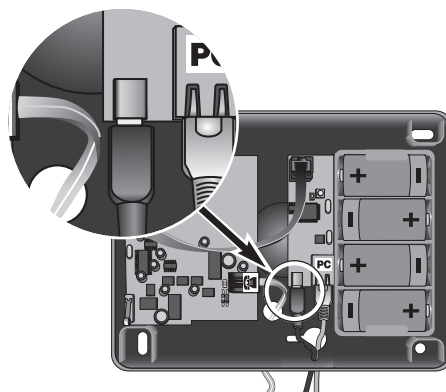

4 - Maintenir appuyée la touche de la carte interface ordinateur tout en rebranchant le câble d'alimentation secteur jusqu'au clignotement du voyant rouge.

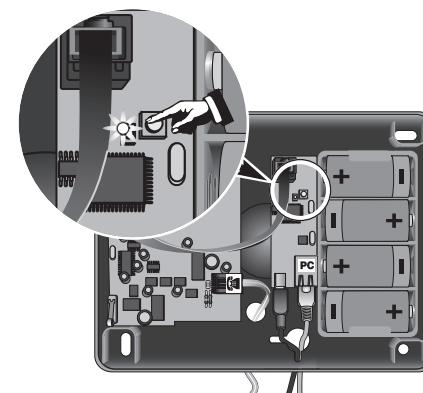

5 - Refermer le capot.

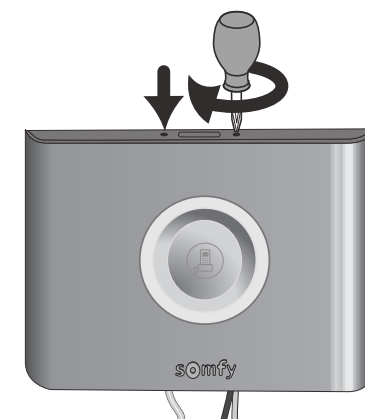

6 - Rebrancher le cordon ligne téléphonique.

Vous pouvez de nouveau accéder aux pages écran de paramétrage à l'aide de la carte usine, page 6.

 **Pensez à bien générer une nouvelle carte de codes d'authentification en vous rendant dans le compte Administrateur, à l'imprimer et à la conserver.**

Questions / Réponses

Installation

1 - Comment connaître l'adresse IP de la carte interface ordinateur ?

La centrale/transmetteur téléphonique doit être en fonctionnement avec ses piles en place.

Débrancher puis rebrancher l'alimentation secteur de la carte interface ordinateur (voir page 3).

Aller lire l'adresse IP de la carte interface ordinateur dans le menu installateur 78 du clavier LCD ultra plat.

2 - Comment ne plus avoir une adresse IP qui change sur la carte interface ordinateur ?

Programmer une adresse IP fixe en décochant la case « Activer DHCP » dans le compte Administrateur* sur la page écran de votre interface Somfy.

Il est conseillé d'opter pour une adresse IP fixe dans les cas d'utilisation suivants :

- appareil distant ou mobile, du type smartphone ou PDA
- appareil possédant un système d'exploitation différent de Windows™.

* Si vous choisissez d'entrer directement une adresse IP dans la case « Adresse IP », éviter d'utiliser la page d'adresses qui est directement attribuée par votre routeur (voir sa notice). Par exemple, la FREEBOX™ utilise les adresses comprises entre 192.168.0.1 et 192.168.0.50.

3 - Ai-je besoin d'Internet pour paramétrer mon système ?

Non, la centrale/transmetteur fonctionne directement avec l'ordinateur.

4 - Est-ce que le paramétrage fonctionne sur Mac ?

Oui, sur Mac, sur PC, sur Archos™, etc...

5 - Comment savoir si l'on a la fonction routeur sur son modem ?

Voir la notice du modem.

6 - Comment se raccorder si l'on a une connexion Internet bas débit ?

Directement en branchant le câble Ethernet droit fourni entre la centrale/transmetteur téléphonique et l'ordinateur, ou en passant par un routeur.

7 - Comment se raccorder si l'on a une connexion Internet par le câble ?

Il y a donc une box, procéder de la même façon qu'avec une box.

8 - Que se passe-t-il si le câble Ethernet est débranché ?

Toutes les informations de paramétrages réalisés sur l'ordinateur sont stockées dans la centrale/transmetteur téléphonique, et non sur l'ordinateur et donc le système d'alarme fonctionne à 100%.

9 - Que se passe-t-il si l'alimentation secteur du transmetteur téléphonique est débranchée ?

Le paramétrage sur l'ordinateur n'est pas possible mais le système d'alarme fonctionne à 100%.

10 - Où acheter un routeur (ou switch) ?

Au rayon produits électroniques d'une grande surface ou d'un magasin spécialisé.

11 - Pourquoi un switch Ethernet et pas un hub Ethernet ?

Les deux peuvent être utilisés, le switch Ethernet est plus courant et plus performant.

12 - Quel est le prix moyen d'un routeur (ou switch) ?

Une vingtaine d'euros, pour un modèle de base, prix généralement constaté.

13 - Ma box fait-elle routeur ?

Oui.

Par contre, il faut basculer la free box en mode routeur, voir sa notice.

Utilisation

1 - Dois-je indiquer www devant http://alarmesomfy dans la barre d'adresse ?

Non, uniquement : http://alarmesomfy.

2 - Dois-je personnaliser les codes d'accès à 4 chiffres ?

Oui, il est impératif de les personnaliser.

3 - Pourquoi un code d'authentification alors que je rentre déjà un code à 4 chiffres ?

Pour sécuriser l'accès.

4 - Est-il possible de bénéficier d'une autre carte d'authentification ?

Oui, en allant dans le compte Administrateur, il est possible et même **fortement recommandé** d'imprimer une nouvelle carte différente de celle de la notice.

5 - Que faire si j'ai perdu ma dernière carte d'authentification ?

Faire un reset sur la carte interface ordinateur de la centrale/transmetteur téléphonique pour revenir à la carte usine, en suivant la procédure décrite dans la notice en page 22.

6 - Que se passe-t-il en cas de coupure secteur ?

Il n'y a plus de possibilité d'accès aux pages écran, mais toutes les fonctions centrale/transmetteur téléphonique sont pleinement assurées grâce à son alimentation par piles.

7 - Que se passe-t-il en cas de non action pendant 10 minutes sur une page écran ?

Le système se déconnecte automatiquement, par sécurité.

Ce délai est paramétrable dans le compte Administrateur, page « Réglages de l'interface ».

8 - Que se passe-t-il si l'on ne sort pas de sa consultation par « Déconnexion » ?

Il faut attendre 10 minutes avant de se connecter à nouveau, sauf si on a paramétré une autre valeur.

somfy.fr

SOMFY FRANCE

Service consommateurs
1, place du Crêtet
74300 CLUSES



Prix d'un appel local depuis un fixe

Fax : 04 50 96 71 20
E-mail : consommateur@somfy.fr

somfy

Nous nous réservons le droit à tout moment, dans un souci constant d'évolution et d'amélioration de nos modèles, de leur apporter toutes modifications que nous jugerons utiles. Photos et illustrations non contractuelles.
SOMFY SAS, capital 20.000.000 Euros, RCS Anney 303.970.230

EMNO 00171-03 01/2010

