

CATALOGUE GRAND PUBLIC 2023

# S'ouvrir à de nouvelles idées

Sécurité • Confort • Logement connecté



somfy®



# Pourquoi choisir Somfy ?



## De la motorisation... à la sécurité et au logement connecté

Pionnier de la motorisation et de l'automatisation des portes et fenêtres, Somfy innove durablement dans l'habitat depuis plus de 50 ans.

Développées pour offrir confort, facilité d'utilisation sécurité et durabilité, nos solutions connectées invitent chacun à faire le pas vers un cadre de vie meilleur et respectueux de l'environnement.



## Des produits naturellement compatibles

Somfy® a accéléré le mouvement en s'ouvrant aux assistants vocaux et aux écosystèmes Smart Home les plus importants : Alexa d'Amazon, IFTTT, l'Assistant Google, HomeKit d'Apple et WorksWithNest.

Avec Somfy® et ses partenaires, ouvrez-vous à de nouvelles idées, dans un logement où toutes les solutions sont connectées.



## Les garanties d'une marque française

Somfy est un groupe industriel français, historiquement implanté à Cluses en Haute-Savoie.

Des produits testés et contrôlés selon des critères extrêmement rigoureux pour garantir **fiabilité, performance et longévité.**



## Des produits à installer soi-même

Les produits Somfy qui vous sont présentés dans ce catalogue ont été **spécialement conçus pour être installés facilement.**

De nombreuses vidéos d'installation sont disponibles sur notre chaîne YouTube.



Flashez ce code pour accéder à la chaîne YouTube !



# Somfy, **des idées** au service de votre quotidien



« Chaque matin, je quitte l'appartement avec mes 3 enfants Louis, Izia et Mathis. C'est un bonheur de pouvoir tout éteindre en quelques clics parce que la joyeuse petite troupe demande beaucoup d'attention. Moins de choses à penser, plus de sérénité ! Et si j'oublie : je reçois même une notification sur le smartphone pour me rappeler d'activer l'alarme. »

**Cédric, papa poule,  
Aix-en-Provence**



« Après ma journée de travail quel plaisir de rentrer chez soi, d'autant plus depuis que j'ai motorisé mes accès. Un simple clic sur ma télécommande pour que mon allée s'éclaire, et que mon portail puis ma porte de garage s'ouvrent. C'est tellement plus confortable de ne pas sortir de sa voiture quand il fait froid ou qu'il pleut ! »

**Amina , entrepreneuse,  
Paris, 10<sup>e</sup>**



« Avec le thermostat connecté notre confort thermique est toujours au plus près de nos attentes. Grâce à un simple clic sur l'application, les volets s'ouvrent de concert et la température baisse de quelques degrés. Les rayons de soleil traversent le salon dès le matin et nous en profitons pour suivre nos économies d'énergie depuis notre tablette ! ».

**Véronique et Florent,  
propriétaires d'une maison,  
Rennes**



« Impossible d'être présent pour les 3 ans de notre rencontre. Mais j'ai tout prévu ! Grâce à la scénarisation, j'ai programmé pour 20 h : une ambiance tamisée avec les lumières, l'enceinte qui jouera « *Lei non parla mai* », le diffuseur de parfum avec des pointes de musc et bien sûr... le bouquet de fleurs qui attendra sur la table du salon. »

**Axel, fan de nouvelles technologies,  
Toulouse**

# We act for a better way\*

\* Nous agissons pour un développement durable

Face aux enjeux climatiques et environnementaux, chacun est prêt à faire sa part.

**Agir individuellement, c'est contribuer à l'effort collectif !**

Somfy propose **des solutions qui améliorent l'efficacité énergétique des bâtiments** et limitent ainsi les émissions de CO<sub>2</sub>.

Grâce au pilotage intelligent des protections solaires nous réduisons le besoin de chauffage en hiver et l'usage de la climatisation en été. Pour valider notre approche, nous avons développé, avec Carbone 4\* un modèle de calcul des émissions évitées grâce à l'utilisation de nos solutions de motorisation et l'automatisation des volets roulants.

\* Carbone 4 est un cabinet de conseil spécialisé sur la stratégie bas carbone et l'adaptation au changement climatique.



**Notre ambition d'ici 2030 est d'atteindre 100% de produits vendus ACT FOR GREEN®.**



ACT FOR GREEN® est un label qui désigne l'éco-conception d'un produit dès l'extraction des matières premières, en passant par sa fabrication, son transport, son utilisation sans oublier sa fin de vie.

C'est une démarche en conscience pour l'utilisateur final et la planète.

# Sommaire

Pour plus de simplicité  
retrouvez nos aides au choix !

## Logement connecté : orchestrez votre quotidien

TaHoma® switch ..... 10-13

## Sécurité

Surveillance : quelle caméra choisir ? ..... 16

Protection : quelle alarme choisir ? ..... 17

Surveillance intérieure ..... 18

Surveillance extérieure ..... 19

Système d'alarme avec caméra intégrée ..... 20

Système d'alarme sans fil ..... 21-23

Les offres de services de sécurité ..... 24-25

## Accès

Accès sécurisé : quel visiophone choisir ? ..... 28

Visiophones ..... 29

Motorisation des accès : quelle solution pour  
motoriser les portails et portes de garage ? ..... 30

Motorisation pour portails coulissants  
et battants ..... 31-32

Motorisation pour portes de garage ..... 33

Clavier à code 2 RTS® et commande  
murale 3 canaux RTS® ..... 34

Accessoires ..... 35

## Volets roulants et battants

Motorisation et remplacement des volets :  
quel kit choisir ? ..... 38-39

Motorisation des volets roulants ..... 40

Remplacement des volets roulants ..... 41

Motorisation ou remplacement  
de volets roulants ..... 42

Motorisation des volets battants ..... 43

Points de commande ..... 44-45

## Éclairages & appareils électriques

Gestion des éclairages et  
appareils électriques ..... 48-49

## Gestion du chauffage

Bien choisir son thermostat ..... 52

Thermostat connecté V2 ..... 53

Gérer son chauffage avec le connecté ..... 54-55

## Conditions générales de garantie ..... 56-57







# Logement connecté

Orchestrez  
votre quotidien

# TaHoma® switch

## Centraliser le logement d'un simple geste...

### La première commande intelligente pour centraliser et connecter votre maison

TaHoma® switch est une commande intelligente, offrant 2 boutons lançant des scénarios favoris pour centraliser les équipements connectés de votre habitat.

Vous pouvez personnaliser chaque bouton en fonction de vos équipements pour créer des scénarios en harmonie avec votre quotidien.

Avec les équipements connectés Somfy, vous bénéficiez du meilleur de votre logement. TaHoma® switch facilite la vie !

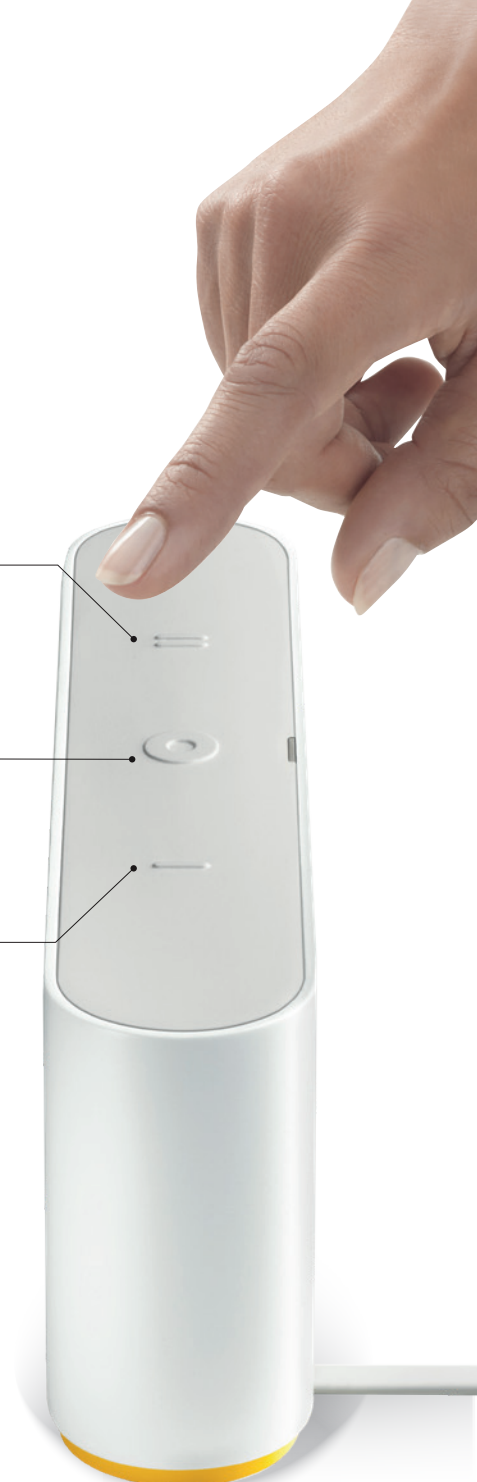
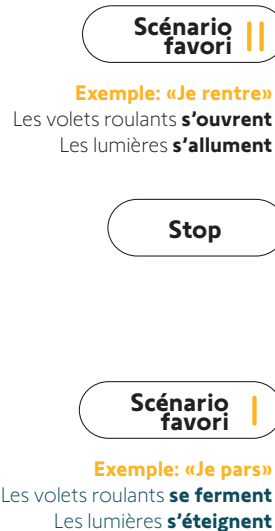

## Une application complètement repensée !

### Contrôler le logement connecté à tout moment et n'importe où...

TaHoma® est l'application qui facilite la vie, et simplifie le quotidien.

Un moyen rapide de vérifier la position de vos équipements io connectés avec la possibilité de les piloter à distance.

Créez des scénarios selon vos habitudes de vie ! Vous pourrez soit les lancer manuellement depuis TaHoma® switch ou votre mobile et même les programmer selon les jours et horaires décidés afin qu'ils se lancent automatiquement.



# La solution logement connecté la plus complète

## Ouverte et évolutive

TaHoma® switch est compatible avec plus de 300 gammes de produits Somfy et partenaires de la maison.

Ce qui vous offre la meilleure expérience selon vos envies.

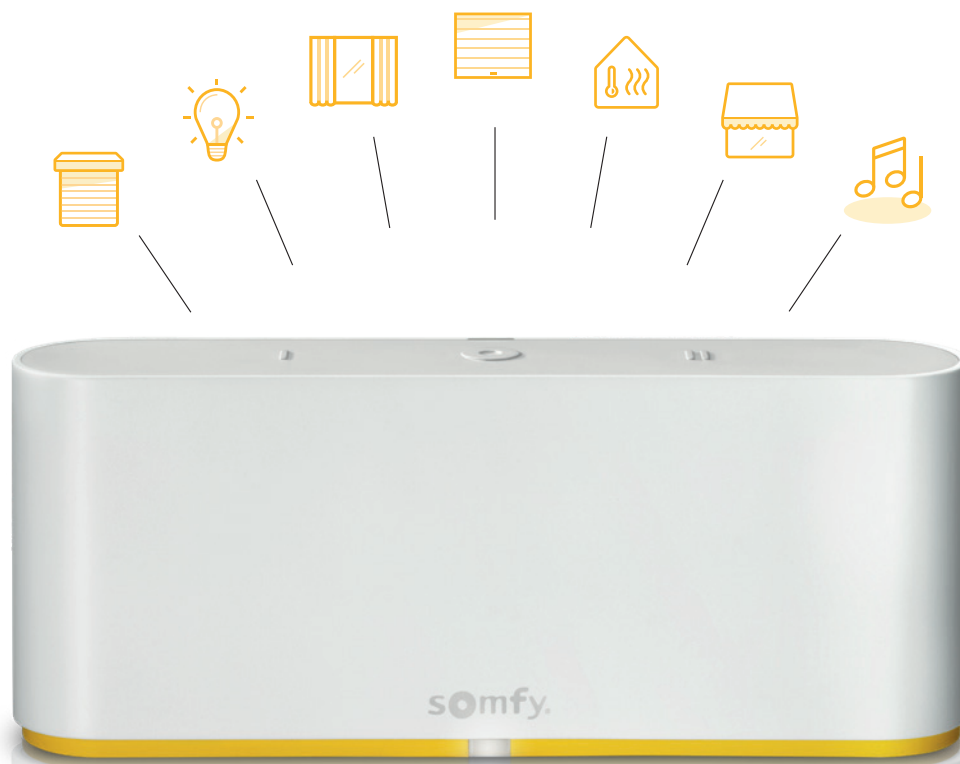

... et bien d'autres !





## TaHoma® switch

Découvrez TaHoma® switch, la première commande intelligente qui centralise et connecte la maison.

Les équipements connectés vont faciliter le quotidien de vos clients, apporter plus de confort et de sérénité.

## BÉNÉFICES

### Une commande centrale

- Une expérience complète avec ses trois boutons de contrôle (2 lanceurs de scènes et 1 bouton d'arrêt) et son application mobile TaHoma® complètement repensée.

### Une solution ouverte et évolutive

- Compatible avec les produits Somfy et partenaires ainsi que les assistants vocaux.
- Vous pouvez ajouter des nouveaux produits à votre propre rythme avec l'application TaHoma® et adapter les scènes sur les boutons en fonction de vos besoins.

### Conçu pour toutes les envies

- TaHoma® switch est entièrement personnalisable en fonction de votre quotidien. Les possibilités sont infinies en particulier grâce à la connexion WiFi, TaHoma® switch peut être placé n'importe où dans le logement. Son design simple et épuré permet son adaptation à n'importe quel style d'intérieur.

## L'application TaHoma®, 4 menus intuitifs et simples



### MES FAVORIS

- Ajouter des favoris en les sélectionnant depuis le menu.
- Retrouver tous les favoris à un seul endroit.
- Créer des groupes d'équipements pour une utilisation plus centrale.
- Réorganiser l'affichage de l'application grâce à 3 tailles possibles de blocs pour un accès direct au pilotage.



### MA MAISON

- Contrôler tous les équipements depuis l'application de manière individuelle ou regroupée.
- Visualiser, en temps réel, leur statut.
- Contrôler les équipements en les regroupant pièce par pièces.



### MES SCÉNARIOS

- Personnaliser les scénarios depuis les suggestions de moments de vie.
- Création de scénarios (manuels - programmés - avancés). Les scénarios programmés vont s'activer automatiquement. Les scénarios avancés sont davantage personnalisés avec, par exemple, la prise en compte de plusieurs conditions et détecteurs.



### ... PLUS

- Accéder aux paramètres de l'installation.
- Gérer les services et les assistants vocaux en lien avec TaHoma® switch.
- Un support technique constant et une transmission d'information sur les nouveaux contenus.

Le pack TaHoma® switch est composé de :

- 1 centrale domotique
- 1 bloc d'alimentation

Réf. : 1870595

## SOLUTION GLOBALE ET ÉVOLUTIVE

**Usage** Gestion des équipements connectés (fenêtre, terrasse, accès, chauffage, éclairage, sécurité...)  
Suivi des consommations énergétiques  
Créer et lancer des scénarios via les boutons de commande

<b>Protocoles radio intégrés</b>	   <b>zigbee 3.0</b> (voir liste de compatibilités sur somfy.fr)
<b>Compatibilité avec objets connectés</b>	Caméras, serrure connectée, thermostat connecté
<b>Pilotage</b>	Smartphone, tablette
<b>Nombre maxi d'équipements io *</b>	Jusqu'à 200 équipements
<b>Nombre maxi d'équipements RTS *</b>	Jusqu'à 50 équipements
<b>Nombre maxi d'équipements Zigbee 3.0 *</b>	Jusqu'à 50 équipements
<b>Nombre maxi de capteurs *</b>	Jusqu'à 50 capteurs
<b>Nombre maxi de scénarios</b>	40 scénarios d'usage
<b>Nombre de journées maxi dans la fonction Agenda hebdomadaire</b>	40 journées

\* Nombre d'équipements recommandé par installation. Il est possible d'enregistrer plus d'équipements, mais cela peut avoir des conséquences sur la fluidité de l'interface et son bon fonctionnement. Voir la liste des produits compatibles avec TaHoma® sur somfy.fr

## CARACTÉRISTIQUES TECHNIQUES

Dimensions (L x H x P)	Poids	Portée	Finition	Alimentation	Indice de protection
162 x 67,5 x 34 mm	213 g	200 m en champ libre	Blanche	230V / 5V DC - 1A	IP 30

Température de fonctionnement : 0°C / + 50°C





# La sécurité par Somfy

La sérénité en  
un clic !

# Quelle caméra choisir ?



INDOOR CAMERA



OUTDOOR CAMERA

Usage

Intérieur

Extérieur

Vidéo full HD



Détection de mouvement intégrée

Infrarouge et analyse d'images

Infrarouge et analyse d'images

Microphone & Haut-parleur



Angle de vue

Angle 130°

Angle 130°

Vision nocturne



Volet motorisé



Mode vie privée disponible dans l'application

Sirène intégrée

-



Stockage

Cloud, Google Drive, Dropbox, OneDrive

Cloud, Google Drive, Dropbox, OneDrive

Application dédiée pour smartphone android et ios



Application



Application Somfy Protect



Application Somfy Protect

Compatibilités

TaHoma® switch, TaHoma® V2 (Premium)



TaHoma® switch, TaHoma® V2 (Premium)

Compatibilité assistant vocal et autres interfaces utilisateur





# Quelle alarme choisir ?

		 <b>SOMFY ONE+</b>	 <b>HOME ALARM</b>	 <b>HOME ALARM ADVANCED</b>
<b>Installation du système</b>	Pré-requis à l'installation	Avoir le secteur et une connexion internet	Avoir le secteur et une connexion Internet	Avoir le secteur Peut s'installer sans connexion Internet
	<b>Activation et désactivation de la protection</b>			
	Smartphone	✓	✓	✓
	Télécommande	✓	✓	✓
	Clavier intérieur	En option	En option	✓
<b>"Détection des intrusions ou incidents domestiques"</b>	Détecter un intrus avant l'intrusion	✓	✓	✓
	Détecter les incidents domestiques (fumée)	✓ Détection d'alarme incendie (analyse de son)	En option	En option
	Détecter les tentatives d'arrachement produit, brouillage radio	✓	✓	✓
<b>Dissuader les intrus</b>	Sirène intérieure	Intégrée à la caméra 90 dB+	105 dB	105 dB
	Sirène extérieure	112 dB (en option)	112 dB (en option)	112 dB (en option)
	Lien avec les équipements Somfy : s'il y a une détection, vos volets roulants peuvent se fermer automatiquement et vos lumières s'allumer	Fonctionne uniquement avec TaHoma®	Fonctionne uniquement avec TaHoma®	✓ Compatible RTS® et io-homecontrol®
	<b>Alerte en cas d'évènements</b>	Alerte à distance	Notification push / SMS / E-mail (via IP)	Notification push / SMS / E-mail (via IP)
<b>Prise de décision en cas d'évènements</b>	Levée de doute vidéo	✓	En option	En option
	Services de sécurité professionnels (télésurveillance, gardiennage..)	En option	En option	En option
<b>Fonctionnement en cas de coupure de courant ou Internet</b>	Dissuasion des intrus en cas de coupure de courant	6h	6h	14 jours
	Alerte à distance en cas de coupure Internet	Service LoRa* en option	Service LoRa* en option	<b>Module GSM inclus et gratuit (pendant 5 ans)</b>

\* Service LoRa : un protocole de télécommunication permettant la communication à bas débit.



**5**  
ANS  
GARANTIE

connects with  
Somfy TaHoma

Caméra de surveillance intérieure

## Somfy® Indoor Camera

La première caméra de sécurité équipée d'un volet motorisé garantissant le respect de votre vie privée.

- Caméra Full HD, 1080p (zoom x 8) avec volet motorisé de protection de la vie privée.
- Grand angle 130° et vision nocturne.
- Haut-parleur et microphone intégrés.
- Enregistrement gratuit de vidéos (30 s), envoi d'alerte sur détection de mouvement et stockage sur cloud.
- Alertes en temps réel.
- Détection de mouvement fiable SomfyVision™ (infrarouge et analyse d'image) compatible avec les animaux domestiques.
- Compatible avec les produits Myfox Home Alarm et les centrales d'alarme « Somfy Protect » (Home Alarm, Home Alarm Advanced et Somfy One/One+).



S'installe et se gère facilement depuis l'application « Somfy Protect »



### Compatible commande vocale





S'installe et se gère facilement depuis l'application « Somfy Protect »



#### Compatible commande vocale



Caméra de surveillance extérieure

## Somfy® Outdoor Camera

Dissuasion maximale grâce à sa sirène 110dB intégrée.

- Caméra Full HD, 1080p (zoom x 8).
- Grand angle diagonal 130°.
- Fonction HDR (High Dynamic Range) pour pallier les problèmes de luminosité
- Haut-parleur et microphone intégrés
- Enregistrement gratuit de vidéos (30 s), envoi d'alerte sur détection de mouvement et stockage sur le cloud.
- Alertes en temps réel.
- Détection de mouvement fiable SomfyVision™ (infrarouge et analyse d'image).
- Compatible avec le produit Myfox Home Alarm et les centrales d'alarme « Somfy Protect » (Home Alarm, Home Alarm Advanced et Somfy One/One+).

Réf : 2401560 (blanche) – 2401563 (grise)



#### • Somfy® Outdoor Camera est très dissuasive

grâce à sa sirène 110 dB intégrée et la possibilité de la connecter à un luminaire existant.

#### • Somfy® Outdoor Camera protège efficacement votre habitat

en cas d'intrusion, elle enregistre une vidéo et vous alerte sur votre smartphone. Vous pouvez ensuite décider d'activer votre sirène depuis l'application pour dissuader le voleur.

#### • Somfy® Outdoor Camera s'intègre à votre style d'habitat

et configuration d'installation grâce aux deux couleurs disponibles et 3 branchements électrique possibles.

#### • Somfy® Outdoor Camera est un produit fiable

Image Full HD, grand angle 130° et détection Somfy Vision™ (détection de mouvement).



### Dissuadez les cambrioleurs en alertant avant l'intrusion

Somfy One+ détecte les tentatives d'effraction et alerte avant l'intrusion grâce au capteur pour portes et fenêtres IntelliTAG® inclus dans le pack. Intelligent, ce détecteur breveté analyse les vibrations faisant la différence entre un événement normal (visiteur qui frappe à la porte...) et une réelle tentative d'effraction (pied de biche...). En cas de détection, il déclenche la sirène 90+ dB et envoi en temps réel une alerte sur votre smartphone.

### Une vidéo sur détection pour preuves

Dès que votre Somfy One+ détecte un intrus, il est immédiatement enregistré. Une vidéo de 30 secondes vous sera alors envoyée sur votre smartphone et disponible sur votre application en téléchargement pendant 7 jours. Le tout sans coût additionnel.

### Enfin un quotidien sans stress !

Afin de protéger votre intimité, le volet motorisé de votre Somfy One+ se ferme automatiquement quand vous rentrez à la maison et s'ouvre quand vous partez. Depuis votre application, vous pouvez l'ouvrir et le fermer quand vous le souhaitez. La fonction « mains libres » de votre badge permet la reconnaissance automatique des utilisateurs. Ainsi la protection se désactive automatiquement à votre retour à la maison et vous êtes notifié lorsque vos enfants rentrent de l'école.

### Simple à installer

- Posez votre Somfy One+ et branchez-le. En seulement quelques clics depuis votre application, votre système est installé et fonctionnel. Vous souhaitez le déplacer ? Débranchez-le et posez-le ailleurs, vous n'aurez pas besoin de le réinstaller.

Accédez à des services en option, directement depuis votre application (voir pages 22 et 23).



## Système d'alarme avec caméra intégrée



# Somfy One+



- Caméra full HD 1080p avec volet motorisé de protection de la vie privée
- Sirène intégrée de 90+ dB
- Détection de mouvement fiable SomfyVision™ (infrarouge et analyse d'image) compatible avec les animaux domestiques
- Batterie de secours intégrée (6h) et mémoire interne de stockage
- Haut-parleur et microphone intégrés
- Détection des alarmes incendie et des coupures de courant
- Enregistrement gratuit de vidéos (30 s), envoi d'alerte sur détection de mouvement et stockage sur cloud
- Alertes en temps réel
- 2 accessoires sont inclus dans le pack Somfy One + :
  - L'**IntelliTAG**® pour porte et fenêtre, détecteur anti-intrusion, analyse et différencie les vibrations normales (vent, ballon, visiteur qui frappe à la porte...) des vibrations typiques d'une effraction (pied de biche, masse...).
  - Le **badge** vous permet d'activer et désactiver l'alarme.

### Compatible commande vocale



Réf : 2401493

En option : Connexion radio de secours en cas de perte internet : Somfy Arround et LoRa, selon éligibilité



## Système d'alarme sans fil **Home Alarm**

L'essentiel de la sécurité facile au quotidien.

Protégez vos biens et votre famille grâce à Home Alarm. Simple et proactif, ce système de sécurité unique prévient les intrusions avant que l'effraction n'ait eu lieu.

### Le pack Home Alarm est composé de plusieurs accessoires :

- 1 x sirène intérieure 105 dB.
- 3 x détecteurs IntelliTAG®.
- 2 x télécommandes badges.
- 1 x détecteur de mouvement.
- 1 x Link (la centrale qui se branche très simplement sur une prise électrique).

Autres packs disponibles selon le point de vente.

#### Compatible commande vocale



Réf. : 2401497

**5**  
ANS  
GARANTIE

connects with  
**Somfy TaHoma**

## L'application Somfy Protect

Pilotez la sécurité de votre foyer où que vous soyez et soyez alerté en cas d'intrusion.



L'application Somfy Protect est disponible pour Android et iOS.



### 1. Dissuadez les cambrioleurs en alertant avant l'intrusion

Home Alarm détecte les tentatives d'effraction et alerte avant l'intrusion (sirène en local et envoi de notifications sur smartphone) grâce aux capteurs pour portes et fenêtres IntelliTAG®. Ce détecteur breveté analyse les vibrations et distingue les chocs typiques d'une effraction (pied de biche, crochetage...) d'une simple vibration de la vie courante (ballon, vent...).

### 2. Enfin un quotidien sans stress

- Grâce au badge à désactivation mains libres, le système reconnaît les utilisateurs et désarme automatiquement l'alarme à leur retour.
- Avec la fonction kids, vous recevez immédiatement une notification sur votre smartphone lorsque vos enfants rentrent de l'école.

### 3. Construisez votre solution sur mesure

Complétez, en fonction de vos besoins, votre système Home Alarm avec des accessoires de sécurité vendus séparément : caméras de surveillance intérieures ou extérieures, sirènes, détecteurs et badges additionnels.

Vous partez en vacances ? Vous pouvez également, à la demande et sans aucun engagement, souscrire à une offre de télésurveillance (voir pages 22 et 23).



Système d'alarme sans fil

## Home Alarm Advanced

La solution complète de sécurité efficace en toutes circonstances.

Le pack Home Alarm Advanced peut être complété à tout moment avec les accessoires Somfy Protect : sirènes intérieures et extérieures, détecteurs de mouvement, caméras...

**Le pack Home Alarm Advanced est composé de plusieurs accessoires :**

- 1 x sirène intérieure 105 dB.
- 3 x détecteurs IntelliTAG®.
- 2 x télécommandes badges.
- 1 x détecteur de mouvement.
- 1 x clavier intérieur.
- 1 x Link Advanced.

Autres packs disponibles selon le point de vente.

**Compatible commande vocale**



Réf. : 1875259

### L'application Somfy Protect

Pilotez la sécurité de votre foyer où que vous soyez et soyez alerté en cas d'intrusion.



Souscrivez à l'option GSM et profitez pleinement de votre système\*.

**4,99€/mois**

\* Pour l'installation nécessité d'avoir un smartphone connecté à Internet.



#### Home Alarm Advanced est une solution de sécurité

qui protège efficacement la maison en toutes circonstances : une tentative d'arrachement, une coupure de courant (14 jours d'autonomie) ou d'internet (l'accès gratuit à un réseau de secours GSM\*)...

L'alarme reste fonctionnelle, et vous êtes immédiatement prévenu.

#### Technologie brevetée IntelliTAG®

(détection des intrusions avant qu'elles n'aient lieu)

- Les sirènes se déclenchent
- Une alerte est envoyée en temps réel
- **NOUVEAU** : Scénario avec des équipements RTS® ou io-homecontrol® : en cas de détection, la maison se protège automatiquement en baissant les volets roulants ou en déclenchant l'éclairage.

#### Badge à désactivation mains libres

Le système reconnaît les utilisateurs et désarme automatiquement l'alarme à leur retour.

- La fonction Kid permet de recevoir une notification sur votre smartphone quand les enfants rentrent de l'école.

#### Complétez, en fonction de vos besoins,

vos systèmes d'alarme avec des accessoires de sécurité vendus séparément : caméras de surveillance intérieures ou extérieures, sirènes intérieures ou extérieures, détecteurs et badges additionnels.

Vous partez en vacances ? Vous pouvez à la demande et sans aucun engagement, souscrire à une offre de télésurveillance.

\* Offert pendant 5 ans. Coût de 2,99€/mois à partir de la 6<sup>ème</sup> année.



**Sirène intérieure**  
105 dB sans fil



**Détecteur de mouvement intérieur**  
Compatible animaux



**EN OPTION**

**Sirène extérieure**  
112 dB sans fil



**EN OPTION**

**Détecteur de fumée connecté**  
avec sirène 85 dB intégrée



**IntelliTAG®**  
**Technologie brevetée**  
Détecteur pour portes et fenêtres, reconnaît les tentatives de forçage et déclenche l'alarme AVANT l'effraction.



**Badge**  
Désactivation mains libres de la protection



**Clavier intérieur**  
Activation et désactivation de la protection via un simple code (inclus avec Somfy Home Alarm Advanced)

**EN OPTION**

**Indoor Camera**  
La première caméra de sécurité équipée d'un volet motorisé qui protège votre foyer et votre vie privée.  
**Peut aussi fonctionner seule.**



**EN OPTION**

**Outdoor Camera**  
Caméra de surveillance extérieure super dissuasive grâce à sa sirène intégrée de 110 dB.  
**Peut aussi fonctionner seule.**

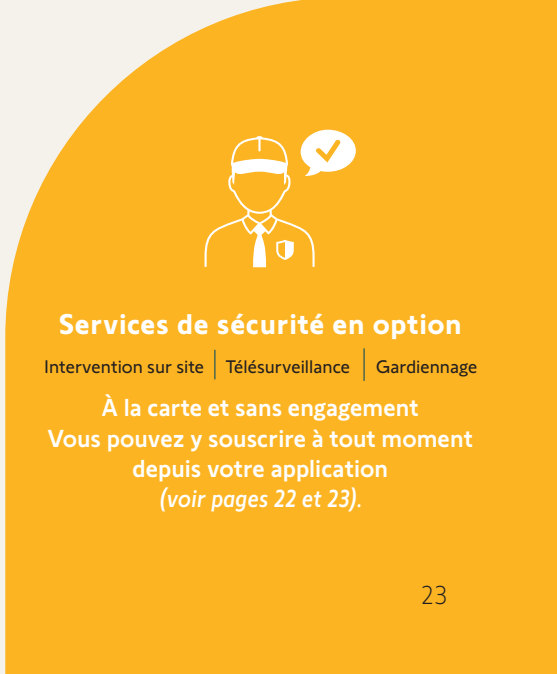

**Services de sécurité en option**

Intervention sur site | Télésurveillance | Gardiennage

À la carte et sans engagement  
Vous pouvez y souscrire à tout moment depuis votre application (voir pages 22 et 23).

## Des services de sécurité à la carte

Parce que nous sommes tous différents, Somfy vous propose de compléter votre offre de services incluse par **une offre de services à la carte, sans engagement.**

Vous partez en vacances et souhaitez confier votre maison à un centre de télésurveillance ?

Vous souhaitez accéder à plus d'historique vidéo ?

En quelques clics sur votre smartphone, vous activez/désactivez le service qui vous intéresse.





# Services de sécurité

## Offre de services incluse



### Gestion facile

de votre alarme depuis l'application.



### Une intrusion ?

Vos sirènes se déclenchent et vous êtes immédiatement alerté sur votre smartphone.

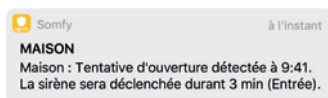

### Votre communauté est également alertée

et peut agir sur votre système en fonction des droits que vous leur aurez donnés.

## Besoin de plus ?

### Services à la carte, sans engagement.

*Vous partez en vacances ou êtes en déplacement avec un accès limité à votre smartphone ?*



Le temps de votre absence, confiez la sécurité de votre maison à notre centre de **télésurveillance** (télésurveillance, intervention sur site, gardiennage).

**9,99€/mois**

*Un Wi-Fi un peu capricieux et peur de ne plus être notifié en cas de perte du réseau ?*



Assurez vos arrières, faites le choix du **réseau de secours**.

**2,99€/mois**

**Service offert avec Home Alarm Advanced pendant 5 ans**

# Services vidéos

## Offre de services incluse



Accès permanent à la **vidéo en direct**



### Une détection ?

Une vidéo de 30s de l'évènement est immédiatement envoyée sur votre smartphone. Vous pouvez la télécharger pendant 7 jours.

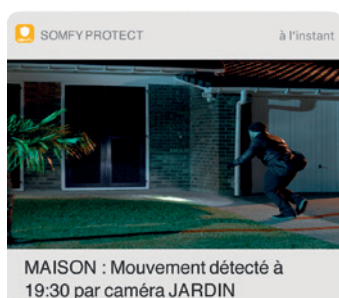

## Besoin de plus ?

### Services à la carte, sans engagement.

*Envie de revenir sur les images de la journée ou de la semaine passée ?*



Accédez en quelques clics à 7 ou 30 jours d'**historique vidéo** et téléchargez-les sur votre smartphone.

**7 jours 4,99€/mois**

**30 jours 9,99€/mois**





# Les accès

## Éléments moteur de votre confort

Accès sécurisé

# Quel visiophone choisir ?

## LE VISIOPHONE COMPACT



V°100+

## LE VISIOPHONE COMPLET ET INTUITIF



V°350

## LE VISIOPHONE COMPLET, INTUITIF ET TACTILE



V°500

<b>Référence</b>	1870535	1870996	2401446
<b>Application</b>	1 logement avec 1 platine de rue adaptée aux piliers étroits et jusqu'à 2 moniteurs par logement	1 logement avec 1 platine de rue adaptée aux piliers étroits et jusqu'à 2 moniteurs par logement	1 logement avec 1 platine de rue et jusqu'à 2 moniteurs par logement
<b>Moniteur intérieur</b>	Couleur - 4,3" / 11 cm 480 x 272 pixels	Couleur - 7" / 17 cm 800 x 480 pixels	Couleur - 7" / 17 cm 800 x 480 pixels
<b>Alimentation électrique</b>	Bloc secteur inclus (dans les kits) ou alimentation Rail-DIN (en option)		
<b>Fonctionnalités principales</b>	Vision grand angle 102° Vision nocturne infrarouge	Touches sensibles Vision grand angle à 102° Mémoire d'images Vision nocturne infrarouge 7 sonneries disponibles	Ecran tactile Vision grand angle à 102° Mémoire d'images exportables (carte micro SD 16 Gb) Vision nocturne infrarouge Intercommunication avec un moniteur additionnel
<b>Distance max de la platine de rue au moniteur le plus éloigné</b>	150 m		
<b>Contrôles filaires</b>	Portail et serrure/Gâche électrique		Portail et serrure/Gâche électrique à mémoire d'appel
<b>Contrôles radio</b>	Permet de commander jusqu'à 5 produits ou groupes de produits Somfy RTS® (portée radio de 200 m en champ libre)		

### MONITEUR ADDITIONNEL V°100+



Réf. 1870536

### MONITEUR ADDITIONNEL V°350

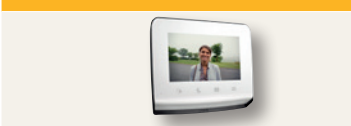

Réf. 1870997

### MONITEUR ADDITIONNEL V°500



Réf. 2401458



## Visiophone V<sup>®</sup>100+

Il se fait tout discret.

- Pour piloter le portail et la gâche électrique du portillon depuis l'intérieur de la maison.
- Commande radio intégrée au moniteur intérieur de 5 équipements ou groupes d'équipements Somfy RTS<sup>®</sup>.
- Moniteur intérieur blanc avec écran couleur 11 cm (4,3").
- Platine de rue résistante avec vision nocturne infrarouge et touches rétro-éclairées.
- Possibilité d'ajouter un moniteur intérieur supplémentaire.

Réf. : 1870535



Compact



Sensitif

## Visiophone V<sup>®</sup>350

Il optimise la gestion des accès.

- Pour piloter le portail et la gâche électrique du portillon depuis l'intérieur de la maison.
- Commande radio intégrée au moniteur intérieur de 5 équipements ou groupes d'équipements Somfy RTS<sup>®</sup>.
- Prise de photo en cas d'absence : jusqu'à 100 images mémorisées.
- Discret à l'intérieur: moniteur blanc au design épuré, avec touches sensibles intégrées.
- Possibilité d'ajouter un moniteur additionnel par logement.

Réf. : 1870996

## Visiophone V<sup>®</sup>500

Il offre encore plus de services.

- Pour piloter le portail et la gâche électrique du portillon depuis l'intérieur de la maison.
- Commande radio intégrée au moniteur intérieur de 5 équipements ou groupes d'équipements Somfy RTS<sup>®</sup>.
- Prise de photo en cas d'absence: 16 Gb de stockage/800 photos, exportables sur carte micro SD.
- Personnalisation de la sonnerie et choix du fond d'écran.
- Fonctionnalités étendues : intercommunication entre les moniteurs, affichage de la température extérieure.
- Possibilité d'ajouter un moniteur additionnel.

Réf. : 2401446



Tactile





# Découvrez nos kits tout-en-un

Pour motoriser les portails et portes de garage

## 1

### Identifier le type d'installation à motoriser

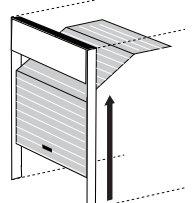
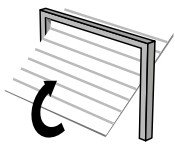
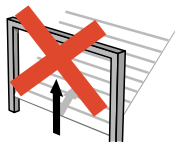
Portail		Porte de garage		
<b>Battant</b>	<b>Coulissant</b>	<b>Sectionnelle</b>	<b>Basculante débordante</b>	<b>Basculante non débordante</b>
				
<ul style="list-style-type: none"> <li>Adapté aux portails jusqu'à 2,5 m x 2 m et 250 kg par vantail</li> <li>Compatible bois, PVC, aluminium et fer</li> </ul>	<ul style="list-style-type: none"> <li>Adapté aux portails jusqu'à 8 m et 600 kg. Motorisation portail 1 vantail uniquement.</li> <li>Compatible bois, PVC avec renfort, aluminium et fer</li> </ul>	<ul style="list-style-type: none"> <li>Adapté aux portes de garages sectionnelles et basculantes débordantes</li> <li>Porte de garage jusqu'à 11 m<sup>2</sup> de surface</li> </ul>		
<b>RECOMMANDÉ POUR TOUS LES TYPES DE BRICOLEURS GRÂCE À LA NOTICE ANIMÉE.</b>				

## 2

### Choisir mon kit

POUR CHOISIR LA BONNE MOTORISATION TENEZ COMPTE DES DIMENSIONS ET DU POIDS					
PORTAIL				PORTE DE GARAGE	
Battant		Coulissant		Basculante et sectionnelle	
<b>À bras</b>	<b>À vérin</b>				
Jusqu'à 2 m x 2 m et 200 kg par vantail	Jusqu'à 2,5 m x 2 m et 250 kg par vantail	Jusqu'à 5 m et 300 kg	Jusqu'à 8 m et 600 kg	Jusqu'à 7 m <sup>2</sup> et 120 kg	Jusqu'à 11 m <sup>2</sup> et 150 kg
<b>Evolvia® Star</b>	<b>Exavia® Star</b>	<b>Slidymooove® 300</b>	<b>Slidymooove® 600</b>	<b>GDK 700</b>	<b>GDK 1100</b>
Réf. 2401288	Réf. 1240652	Réf. 2401405	Réf. 2401406	Réf. 2401440	Réf. 1241606
Voir page 31	Voir page 31	Voir page 32	Voir page 32	Voir page 33	Voir page 33

Motorisations pour portails battants

## Kit de motorisation à vérin Exavia® Star

Il prend peu de place sur les piliers du portail.

### Les + produit

- Butées intégrées au moteur, accessibles et réglables par le dessus.
- Compatibles piliers étroits (jusqu'à minimum 7 cm).
- Mode fermeture automatique.
- Ouverture partielle pour piétons.
- Arrêt du moteur en cas d'obstacle.
- Ralentissement en fins d'ouverture et de fermeture.
- Déverrouillage manuel intégré.
- Livré avec disque d'aide de prise de côtes pour une installation facile.

### Le kit

Kit complet avec 2 télécommandes pré-programmées, feu bi-couleur, cellules de détection et batterie de secours.

### Domaine d'application

Pour les portails battants - jusqu'à 2.50 m et 250 kg par vantail.



Réf. : 1240652



Les équipements SOMFY ont été **conçus pour être installés sans difficulté**. Retrouvez avec les motorisations, un gabarit de pose et un bornier à codes couleur simplifiant le raccordement électrique.



## Kit de motorisation à bras Evolvia® Star

Il ouvre le portail à 90° en 8 secondes.

### Les + produit

- Livré avec disque d'aide de prise de côtes pour une installation facile.
- Mode fermeture automatique.
- Ouverture partielle pour piéton.
- Butées d'ouverture intégrées au moteur.
- Arrêt du moteur en cas d'obstacle.
- Ralentissement en fins d'ouverture et de fermeture.
- Déverrouillage manuel intégré.

### Le kit

Kit complet avec 2 télécommandes pré-enregistrées, feu orange, cellules de détection et batterie de secours.

### Domaine d'application

Pour les portails battants - jusqu'à 2 m et 200 Kg par vantail.



Réf. : 2401288



Ouverture du portail **ultra rapide**



Motorisations pour portails coulissants

## Kit de motorisation Slidymoove® 600

Pour une fermeture parfaite.

### Les + produit

- Mode fermeture automatique.
- Ouverture partielle pour piéton ou vélo.
- Arrêt du moteur en cas d'obstacle.
- Gabarit de pose sur plaque de fond acier pour installer le moteur.
- Positionnement facile de la crémaillère grâce à l'astuce du crayon.
- Cablage facile grâce au bornier numéroté de couleur.

### Le kit

Kit complet avec 2 télécommandes pré-enregistrées, 4 mètres de crémaillère (12 tronçons de 33 cm), feu orange, 2 cellules photo-électriques et batterie de secours.

### Domaine d'application

Pour les portails coulissants jusqu'à 8 mètres et 600 kg.



Réf. : 2401406



Mise en service  
rapide et  
sans réglage

Flashez ce code  
pour accéder à  
la notice animée !



## Kit de motorisation Slidymoove® 300

Kit équivalent au Slidymoove® 600 excepté la batterie de secours en option.

### Domaine d'application

Pour les portails coulissants jusqu'à 5 mètres et 300 kg.



Réf. : 2401405



Mise en service  
rapide et  
sans réglage

Flashez ce code  
pour accéder à  
la notice animée !





Motorisations pour portes de garage

## Kit de motorisation GDK 700

La référence du moteur de porte de garage intègre un éclairage LED.

### Les + produit

- Ouverture rapide et fluide.
- Transmission silencieuse par courroie.
- Éclairage LED intégré.
- Verrouillage anti-intrusion.
- Arrêt du moteur en cas d'obstacle.
- Déverrouillage manuel intégré.
- Réglages pré-programmés.

### Le kit

Le kit comprend 2 télécommandes pré-enregistrées, 1 rail de transmission courroie de 2,90 m.

### Domaine d'application

Pour les portes de garage sectionnelles et basculantes débordantes jusqu'à 7 m<sup>2</sup> et 120 kg.

### Comment ça marche ?

L'intégration d'une courroie dans un rail acier vous offrira silence de fonctionnement et fiabilité dans le temps !

### Astuce

Une fois le moteur fixé et alimenté, la mise en route se fait en 2 appuis (moteur pré-paramétré).



Réf. : 2401440

## Kit de motorisation GDK 1100

La motorisation pour les grandes portes de garage.

Kit équivalent au GDK 700 excepté la commande murale 3 canaux pré-enregistrée incluse dans ce kit.



### Domaine d'application

Pour les portes de garage sectionnelles et basculantes débordantes jusqu'à 11 m<sup>2</sup> et 150 kg.



Réf. : 1241606



« Je pilote mon portail et ma porte de garage avec la même télécommande ! »



## Clavier à code 2 RTS®

La nouvelle commande pour contrôler les accès de la maison !

### Comment ça marche ?

Vous pouvez piloter avec 2 codes différents jusqu'à 2 équipements (portail, éclairage, porte de garage...).

### Où le trouver ?

- A l'unité
- Inclus dans certains kits de motorisation

### Astuce

Communiquez un code confidentiel à vos invités pour qu'ils puissent ouvrir le portail à leur arrivée.



Réf. : 1870916



## Commande murale 3 canaux RTS®

A installer partout pour tout piloter !

### Comment ça marche ?

3 boutons pour piloter 3 équipements ou groupes d'équipements depuis votre intérieur ou extérieur.

### Où la trouver ?

- Inclus dans le kit de motorisation de porte de garage GDK 1100
- A l'unité

### Astuce

Vous partez de chez vous, en 3 clics depuis le garage ouvrez votre portage de garage, votre portail et éteignez des lumières.



Réf. : 1870781



Le logo ACT FOR GREEN® garantit une conception du produit avec un impact environnemental réduit tout au long de son cycle de vie.

## Keypop® 2 RTS®

Elle pilote 2 équipements ou 2 fonctionnalités : vous allez l'adorer !

- 2 Canaux RTS® pour piloter ses accès : ouverture totale / piétonne du portail, ouverture de la porte de garage, pilotage d'un autre équipement Somfy RTS®.
- Portée optimale pour rentrer rapidement : 50 m depuis l'intérieur de la voiture, 70 m à pied.
- Petit format, elle peut être attachée au trousseau de clef.
- Touches surmoulées, et face arrière texturée, pour une utilisation intuitive au toucher.
- Protégée des appuis involontaire dans la poche ou le sac.
- Haute résistance aux accidents de la vie courante.



Réf. : 2401539

## Cellules 2 fils

Encore plus simple à câbler.

- Seulement 2 fils à câbler dans les 2 borniers des cellules.
- Permet la fermeture automatique de votre portail après votre passage.
- Détecte les passages lors de l'activation de votre motorisation.



Réf. : 2400939



## Batterie de secours

Elle permet de piloter le portail ou la porte de garage en cas de coupure de courant.

- Permet la manoeuvre du portail ou de la porte de garage en cas de panne de courant.
- Recharge automatique et totale en 48 h.
- Autonomie d'environ 3 à 5 cycles (ouverture / fermeture) sur 24 h.



Réf. : 2400720

## Feu bi-couleur à LED

Clignotement blanc ou orange : faites votre choix !

- Seulement 2 fils à câbler : les inverser pour avoir la couleur de clignotement souhaitée.
- Le feu se positionne à la verticale comme à l'horizontale sur le pilier notamment avec son support de feu mural.



Réf. : 2401584



Support mural de feu

Réf. : 9026513

## Antenne RTS®

Antenne pour moteur de portail / porte de garage équipé de la technologie radio RTS®

- Facilite la transmission du signal entre la télécommande le moteur dans les environnements perturbés.
- Complète de manière discrète l'installation du portail motorisé ou de la porte de garage.
- Améliore la portée de réception de plusieurs mètres.



Réf. : 2400472

## Récepteur radio RTS® universel

Il rend votre moteur de portail ou de garage compatible Somfy.

Permet de rendre une motorisation de portail ou porte de garage d'une autre marque, compatible box TaHoma® V2 (Premium), TaHoma® switch et commandes et accessoires Somfy RTS®.



Réf. : 2400556











# Motorisation des volets

Plus de confort  
au quotidien

# Quel kit "tout-en-un" choisir ?



Quel type de volet roulant ?	Bloc-Baie (volet roulant intégré à la fenêtre) 
Quel type d'installation ?	Motoriser ou remplacer un moteur (SAV)  
Quelle technologie ?	Radio
Quel protocole ?	
Quel type d'ouverture ?	Fenêtre
Quelles dimensions ?	Voir abaques page 42
	



## KIT DE MOTORISATION ET REMPLACEMENT ROLLER DRIVE

Découvrez les vidéos d'installation



Autres types de volets  
(volet roulant avec coffre traditionnel, tunnel ou rénovation)



Motoriser



Radio



Fenêtre

Porte-fenêtre

Voir abaques page 40



Filaire



Fenêtre

Porte-fenêtre

Voir abaques page 40



Remplacer un moteur  
(SAV)



Radio



Fenêtre

Porte-fenêtre

Voir abaques page 41



Filaire



Fenêtre

Porte-fenêtre

Voir abaques page 41



RMS 1000

RMS 2000

MS 100

MS 200

KIT DE REMPLACEMENT  
RADIO RTS®

KIT DE REMPLACEMENT  
FILAIRE

Flashez ce code  
pour découvrir la  
video d'installation!



Flashez ce code  
pour découvrir la  
video d'installation!



Flashez ce code  
pour découvrir la  
video d'installation!



Flashez ce code  
pour découvrir la  
video d'installation!



# Motorisation de volets roulants (traditionnel, rénovation, tunnel)



## Kit de motorisation radio ou filaire

- Kits spécialement conçu pour motoriser un volet roulant.
- Contient tous les accessoires nécessaires pour une pose simple et rapide.
- S'adapte à 90% des volets du marché.
- Le moteur est déjà intégré dans le tube.
- Tube télescopique qui s'ajuste à la largeur de votre volet.
- Pour un montage facile, Somfy propose une vidéo et une notice pas à pas.

### Domaine d'application



#### Coffre traditionnel

Le coffre du volet est posé au-dessus de la fenêtre. L'accès au volet se fait depuis l'intérieur par la face avant du coffre.



#### Coffre rénovation

Le coffre du volet est posé dans l'encadrement de la fenêtre, entièrement à l'extérieur.

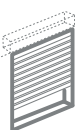

#### Coffre tunnel

Le coffre du volet est intégré dans l'épaisseur du mur. L'accès au volet se fait depuis l'extérieur par le dessous du coffre.



\*Illustration kit de motorisation radio RMS 1000/2000 (point de commande différent pour le kit de motorisation filaire)

Pour choisir votre kit  
retrouvez  
**l'aide au choix  
en pages 38-39**

**Attention, le kit ne s'adapte pas aux coffres bloc-baie  
ou volet roulant intégré**

## Kit Radio RMS 1000/2000



### Fenêtre

Réf. : 2400672

### Porte-fenêtre

Réf. : 2400673

## Kit Filaire MS 100/200



### Fenêtre

Réf. : 2400670

### Porte-fenêtre

Réf. : 2400671

### Avantage radio :

- Le réglage des fins de course se fait à distance et sans manipuler la tête moteur.
- Absence de câblage entre le point de commande et le moteur.

Hauteur tablier (en cm)							
280							
260			MS200 / RMS 2000				
240							
220							
200							
180							
160		MS100 / RMS 1000					
140							
120							
100							
		70 - 130	130 - 150	150 - 170	170 - 190	190 - 210	210 - 240
		Largeur tablier (en cm)					

Poids moyen du tablier : 6 kg/m<sup>2</sup>



# Remplacement de moteur de volets roulants (traditionnel, rénovation, tunnel)



## Kit de remplacement radio ou filaire

Kit pour remplacer un moteur de volet roulant quel que soit sa technologie ou sa marque.

- Seul kit proposant tous les accessoires nécessaires au remplacement de moteur pour une pose simple et rapide.
- Pour un montage facile, Somfy propose une vidéo et une notice pas à pas.
- Pour les volets roulants PVC ou aluminium.



### Domaine d'application



#### Coffre traditionnel

Le coffre du volet est posé au-dessus de la fenêtre. L'accès au volet se fait depuis l'intérieur par la face avant du coffre.



#### Coffre rénovation

Le coffre du volet est posé dans l'encadrement de la fenêtre, entièrement à l'extérieur.

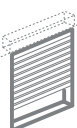

#### Coffre tunnel

Le coffre du volet est intégré dans l'épaisseur du mur. L'accès au volet se fait depuis l'extérieur par le dessous du coffre.

Pour choisir votre kit retrouvez l'aide au choix en pages 38-39

## Kit remplacement radio



### Fenêtre

Réf. : 1240388

### Porte-fenêtre

Réf. : 1240389

### Avantage radio :

- Le réglage des fins de course se fait à distance et sans manipuler la tête moteur.
- Absence de câblage entre le point de commande et le moteur.

## Kit remplacement filaire



### Fenêtre

Réf. : 1240385

### Porte-fenêtre

Réf. : 1240386

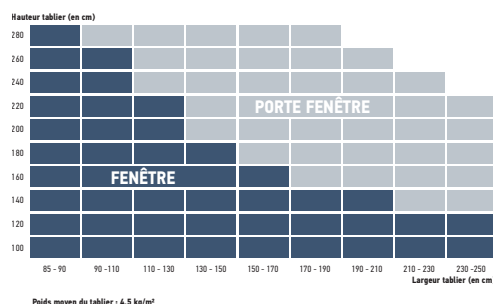



## Kit de motorisation ou de remplacement radio Roller Drive®

- Kit pour motoriser un volet roulant ou pour remplacer un moteur défectueux.
- Kit avec tous les accessoires nécessaires pour une pose simple et rapide.
- S'adapte à 90% des volets du marché.
- Le réglage des fins de course se fait à distance, sans manipuler la tête moteur.
- Absence de câblage entre le point de commande et le moteur.
- Moteur déjà intégré dans le tube à recouper aux dimensions du volet.
- Pour un montage facile, Somfy propose une vidéo et une notice pas à pas.

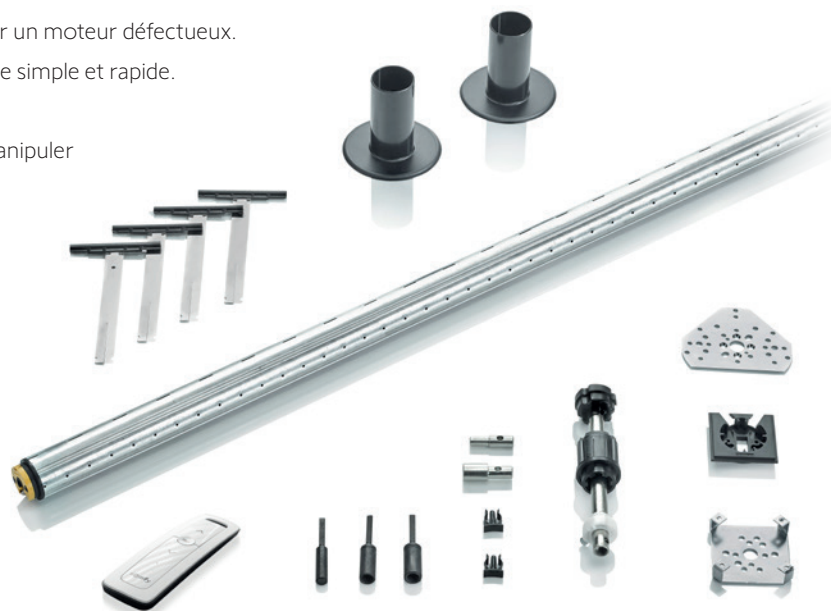

Réf. : 2401062

Pour choisir votre kit  
retrouvez  
**l'aide au choix**  
en pages 38-39

### Domaine d'application



#### Coffre VRI ou bloc baie :

Le coffre du volet est intégré à la fenêtre. L'accès se fait depuis l'intérieur par la face du coffre en PVC.

### Attention, le Roller-Drive®

#### ne s'adapte pas aux :

- Coffres Rénovations
- Coffres Tunnels
- Coffres Traditionnels

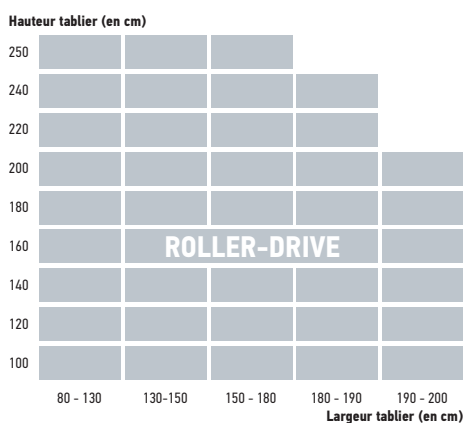

Poids moyen du tablier : 6 kg/m<sup>2</sup>

Roller-Drive

# Kit de motorisation Synapsia® 1000



Ouvrir et fermer les volets battants en un clic !

**Adaptable à la majorité des volets battants à 1 ou 2 vantaux, neufs ou rénovation, en aluminium, bois, résine ou PVC.**

- Kit complet, prêt à poser fourni avec une télécommande Situo 1 io
- Plus de confort : pilotage à distance et création de scénarios
- Préserve l'esthétique de la façade : une solution discrète qui ne diminue pas le clair de jour
- Plus de sécurité :
  - Retard à l'éffraction
  - Sécurité anti-pincement des doigts (ralentissement des volets à la fermeture)
  - Protection vent
  - Longévité des volets grâce à l'accostage en douceur
  - Compatible avec la batterie de secours
  - Détection d'obstacle et protection gel.

## LES PLUS de la motorisation de volets battants

- Adaptable à la majorité des volets battants.
- Gabarit de pose pour une installation facilitée.



Réf. : 2401581

## Caractéristiques techniques

### Domaine d'application

Pose sous linteau uniquement

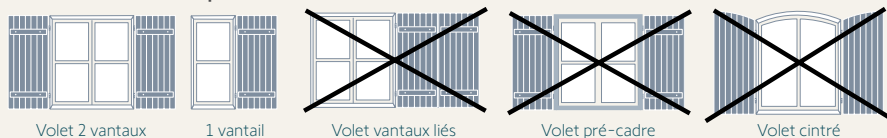

Types de volets battants motorisables (non compatible avec les fenêtres à feuillures)

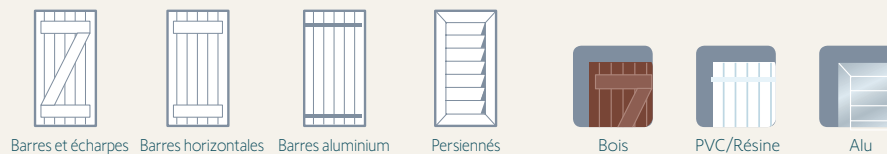

Epaisseur volets entre 15 et 30 mm

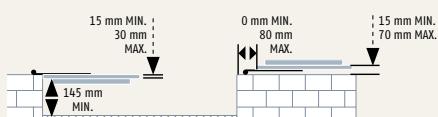

Epaisseur volets entre 30 et 35 mm

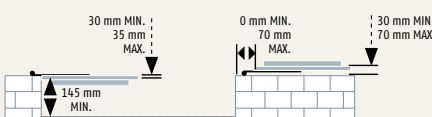

Alimentation 230 V - 50 Hz



par vantail

	1 vantail	2 vantaux
Largeur mini	590 mm	880 mm
Largeur maxi	1000 mm	1520 mm
Hauteur maxi	2300 mm	
Profondeur mini du linteau (volet fermé)	145 mm	

### Volet barres et écharpe

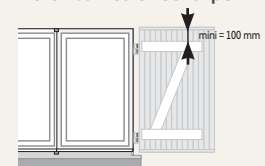

### Volet persienné

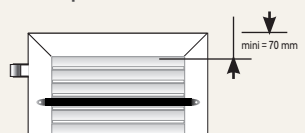

### Ouverture du volet à 180° uniquement

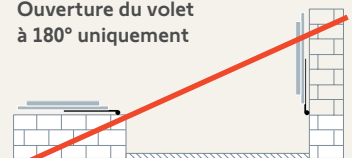



## Télécommande de centralisation

# Situo<sup>®</sup> 5 io / RTS<sup>®</sup>

### Conçue pour la vie pratique.

Et si une seule télécommande pouvait tout piloter : volets roulants, fenêtres de toit, porte de garage, store de terrasse, volets battants, éclairage... ?

Et si elle répondait au doigt et à l'oeil, quels que soient les moteurs radio Somfy qu'elle commande ?

Quel que soit votre projet : rénovation, achat de nouveaux équipements, remplacement en cas de panne... la technologie ne doit pas être un casse-tête.

Télécommande de centralisation pour la maison, elle peut piloter jusqu'à 5 groupes d'équipements.

- Sur un même canal il est possible d'enregistrer et commander un moteur radio io et un moteur radio RTS<sup>®</sup>.
- Fonctions :
  - Montée,
  - Descente,
  - Stop et position favorite « my ».
- 1 bouton pour sélectionner le canal.
- Les LEDs en fonctionnement sont : rouges.
- Couleur : blanc avec motifs gris discrets.
- Un design esthétique avec un décor épuré gris clair sur la face avant.
- Les applicatifs compatibles: volet roulant, volet battant, store vénitien, Velux, store extérieur, récepteurs io et RTS (lumière, chauffage extérieur).
- Cette télécommande n'est pas une commande permettant l'ensemble des réglages, elle ne gère pas : la variation ni l'orientation, la vitesse lente du type RS100, les re-réglages.



Réf : 1811728



## Smoove® Origin RTS®

Commande murale radio  
1 canal : pilote 1 moteur  
ou 1 groupe de moteurs RTS®.

Une commande murale sans fil avec  
un design très moderne et esthétique  
pour gérer individuellement vos volets  
roulants, stores intérieurs ou stores de  
terrasse.



Réf. : 2401102

## Situo® 1 RTS® Pure

Télécommande de pilotage  
1 canal : pilote 1 moteur  
ou 1 groupe de moteurs RTS®.

Pilote un volet roulant, un store ou tout autre  
produit équipé de la technologie radio RTS®.



Réf. : 1870496

## Situo® 5 RTS® Pure

Télécommande de centralisation  
5 canaux pour moteur RTS®.

Pilote 5 équipements ou groupes  
d'équipements (volet, portail, porte  
de garage, éclairage ...) équipés de  
la technologie radio RTS®.



Réf. : 1870495

## Telis® 6 RTS® Pure

Télécommande de centralisation  
avec programmation horaire.

- 6 équipements ou groupes d'équipements  
Somfy RTS® : prises télécommandées,  
motorisations pour volet roulant et battant,  
portail, porte de garage...
- Pilotage individuel ou centralisé (tous ensemble).
- Programmation horaire hebdomadaire de  
l'ouverture et la fermeture de ces équipements.
- Fonction crépusculaire : elle ferme  
automatiquement les volets à la nuit tombée.



Réf. : 2401101

## Télécommande 16 canaux

Télécommande de centralisation  
16 canaux pour moteur RTS®.

Pilote 16 équipements ou groupes  
d'équipements (volet, portail, porte  
de garage, éclairage...) équipés de la  
technologie radio RTS®.



Réf. : 2401100

## Micro-récepteur radio RTS®

Il permet de passer au confort  
de la télécommande.

- Transforme une installation filaire  
en installation radio.
- S'encastre derrière un interrupteur  
existant.
- Compatible avec toutes les  
télécommandes Somfy RTS®.



Réf. : 2401162



Le logo ACT FOR GREEN® garantit une conception du produit avec un impact environnemental réduit tout au long de son cycle de vie.





# Gestion des éclairages & appareils électriques

## Prise intérieure connectée 3600W

Permet de commander à distance un éclairage branché sur la prise.

Pour les équipements reliés à une prise (lampe de bureau, télévision, machine à laver...).



Réf. : 2401363

Réf. : 2401367



## Micro-récepteur d'éclairage 500W max

Il commande vos éclairages sans remplacer vos interrupteurs.

- Se positionne derrière un interrupteur ou dans un faux plafond.
- Compatible avec 100% des boîtiers d'encastrement de 50 mm.
- Puissance maximum de 500 watts.
- Compatible avec tous les équipements Somfy RTS® : télécommandes de centralisation, télécommandes avec programmation horaire, box TaHoma®...



Réf. : 2401363



Plus de récepteurs  
d'éclairage :  
[www.somfy.fr](http://www.somfy.fr)



## Récepteur d'éclairage extérieur 500W max

Il permet de piloter ses éclairages extérieurs avec une télécommande.

- Se positionne à la place de l'interrupteur existant.
- Puissance maximum de 500 watts.
- Compatible avec tous les équipements Somfy RTS® : télécommandes de centralisation, télécommandes avec programmation horaire, box TaHoma®...



Réf. : 2400583



### Des équipements compatibles entre eux

Plus besoin de faire le tour de la maison pour éteindre toutes les lumières ! Avec les équipements Somfy RTS®, vous pouvez centraliser les solutions d'éclairage depuis une seule et même télécommande ou depuis votre smartphone avec TaHoma®.





# Gestion du chauffage

Thermostats et  
capteurs météo

# Bien choisir son thermostat

1

## Identifiez votre installation

Chaudière				Radiateur électrique	
 Électrique	 Gaz	 Fioul	 bois	 Contact sec	 Fil pilote

2	
Gestion des zones	
Gestion de la température dans la maison	Gestion de la température par zone en degrés. 1 thermostat par zone et jusqu'à 5 récepteurs dans la même zone.

3

## Faites le choix de la technologie radio ou filaire



Filaire	Radio	Radio
Réf. 1870774	Réf. 1870775	Réf. 1870775

Flashez ce code pour vérifier la compatibilité avec votre installation de chauffage.



# Thermostat connecté V2

Un confort sur mesure.

5  
ANS  
GARANTIE

connects with  
Somfy TaHoma

## Il vous apporte une tranquillité d'esprit

- Fonction géolocalisation : lorsque vous vous éloignez de votre domicile, la température diminue, et lorsque vous vous rapprochez, elle augmente.
- Application dédiée pour un pilotage à distance.

## Il vous permet de maîtriser votre consommation

- Analyse de la performance énergétique de votre habitat, les conditions climatiques de votre lieu de vie ainsi que vos habitudes d'utilisation.
- Visualisation en temps réel, sur l'application smartphone, du montant estimatif de votre facture.
- Conseils personnalisés pour améliorer votre consommation et réduire son impact sur facture.

## Il vous facilite l'installation

- Installation en moins de 10 minutes.
- Tutoriel d'installation pas à pas et notice interactive disponible dans l'application.

### Compatible commande vocale



Réf : voir page de gauche

### Compatible avec la majorité des installations



- Versions radio et filaire.
- Capteur de température.
- Capteur d'humidité.
- Autoapprentissage de l'inertie.
- Conseils personnalisés pour améliorer sa consommation
- Géolocalisation.
- Commande vocale via les assistants **ou** compatible avec d'autres objets connectés.



Flashez ce code pour découvrir tous les avantages du thermostat connecté

Vérifiez la compatibilité de votre chauffage sur :  
[trouvermasolutiondechauffage.somfy.fr](http://trouvermasolutiondechauffage.somfy.fr)



## Application Thermostat Connecté

- Notice dans l'app / Tuto d'installation inclus
- Questionnaire de programmation en 5 étapes
- Géolocalisation
- Coaching : analyse la performance énergétique de l'habitat, les conditions climatiques du lieu de vie ainsi que les habitudes d'utilisation pour proposer des conseils personnalisés.



Flashez ce code pour estimer vos économies d'énergie

La maison connectée

## Gérez votre chauffage et vos volets avec TaHoma®

Avec TaHoma®, vous commandez vos volets et votre chauffage chez vous et à distance et vous pouvez également :

- programmer\* leur fonctionnement le jour et l'heure de votre choix,
- créer des scénarios de confort et d'économies d'énergie,
- associer des capteurs météo et de suivi de consommations pour mieux maîtriser votre consommation d'énergie.



### Chauffage + volets : le duo gagnant !

**En hiver, quand le soleil brille en journée,** les volets restent ouverts pour profiter de la chaleur naturelle et le thermostat passe le chauffage en mode éco pour diminuer la consommation d'énergie.

**Le soir, lorsque le soleil laisse place à la fraîcheur,** les volets se ferment automatiquement pour protéger l'intérieur du froid et le thermostat passe le chauffage en mode confort pour une ambiance agréable.

### Solutions chauffage compatibles TaHoma®

Type de chauffage	Produit conseillé
Chaudière	Thermostat connecté SOMFY <b>ou</b> chaudière NAlA 12/MICRO/DUO de ATLANTIC
Radiateur électrique sans fil pilote	Thermostat connecté SOMFY
Radiateur avec fil pilote	Programmeur radio fil pilote SOMFY <b>ou</b> Interface de chauffage io <b>ou</b> Radiateurs connectés ATLANTIC, THERMOR, SAUTER
Radiateur connecté	SAUTER – Modèles : MALAO, GYALI ET BOLERO ATLANTIC – Modèles : CALISSIA, MARADJA, TATOU, GALAPAGOS ET ONIRIS THERMOR – Modèles : EQUATEUR, KENYA, EMOTION, BILBAO ET OVATION
Ballon eau chaude	Ballon en lien avec pompe à chaleur HITACHI, ATLANTIC
Radiateur avec robinet thermostatique	Vanne thermostatique SOMFY IO
Chauffage au sol	Thermostat connecté SOMFY
Pompe à chaleur	ATLANTIC – Modèles : ALFEA EXTENSA AI / ALFEA EXTENSA DUO AI HITACHI • Gamme résidentielle Air/Air : SHIROKUMA, SHIROKUMA S, PERFORMANCE, SUMMIT • Gamme Air/Eau : YUTAKI S Combi Réversible ou Chauffage seul

Ensemble des compatibilités disponibles sur <https://trouvermasolutiondechauffage.somfy.fr/>

## Capteur de soleil

Il pilote votre chauffage en fonction de l'ensoleillement.

- Fonctionne uniquement avec une box TaHoma®.
- Recueille les données d'ensoleillement et affiche l'historique dans TaHoma®.
- Permet d'interagir avec les équipements connectés de la maison (volets, stores, chauffage...)\*.
- Sans fil, discret.
- À fixer sur la façade la plus ensoleillée.



Réf. : 2401219

*\* Ne fonctionne pas avec les thermostats Somfy*



## Capteur de température

Il pilote votre chauffage en fonction de la température extérieure.

- Fonctionne uniquement avec une box TaHoma®.
- Recueille la température et affiche l'historique dans TaHoma®.
- Permet d'interagir avec les équipements connectés de la maison (volets, stores, chauffage...)\*.
- Sans fil, discret.
- À fixer sur la façade la plus au nord.



Réf. : 2401220

*\* Ne fonctionne pas avec les thermostats Somfy*



## CONDITIONS GENERALES DE GARANTIE (ou CONTRAT DE GARANTIE COMMERCIALE)

Valables pour les Produits de marque Somfy énumérés ci-après, achetés en France métropolitaine (hors DROM-COM) par un consommateur dans le réseau Grand Public (grandes surfaces de bricolages, grandes surfaces spécialisées, sites marchands internet) ou dans un réseau spécialisé en France métropolitaine (hors DROM-COM), ou dans l'espace « La Boutique Somfy » du site de vente en ligne [www.somfy.fr](http://www.somfy.fr) ou sur une Place de marché en ligne directement auprès de SOMFY.

À compter du 10 novembre 2022

### DÉFINITIONS

- **«Client» ou «vous»** : désigne l'acheteur de Produit Somfy, qui bénéficie, en achetant un Produit, des garanties tant légales que commerciales détaillées ci-dessous. Le Client est nécessairement un consommateur entendu comme une personne physique qui agit à des fins qui n'entrent pas dans le cadre de son activité commerciale, industrielle, artisanale ou libérale.
- **«Garantie commerciale»** : désigne la garantie conventionnelle, incluant la garantie commerciale de durabilité dont Somfy assortit certains de ses Produits dans les conditions énoncées ci-après, qui s'applique en sus des Garanties légales.
- **«Garanties légales»** : désigne collectivement la garantie de conformité aux conditions définies au sein du Code de la consommation et la garantie des vices cachés aux conditions définies au sein du Code civil.
- **«Place de Marché en ligne»** : désigne au sens de la loi un site internet, une partie de site internet ou une application, exploité par un professionnel ou pour son compte, qui permet au Client de commander les Produits à distance auprès de Somfy directement.
- **«Produit»** : désigne un Produit de marque Somfy disponible sur le Réseau Grand Public, ou réseau spécialisé en France métropolitaine (hors DROM-COM) ou dans l'espace « La Boutique Somfy » du site de vente en ligne [www.somfy.fr](http://www.somfy.fr) ou sur une Place de marché en ligne directement auprès de Somfy.
- **«Preuve d'achat»** : désigne tout document permettant de s'assurer que le Client souhaitant mettre en œuvre une garantie a bien préalablement acheté le Produit objet de la garantie. Peuvent ainsi être considérés comme une Preuve d'achat, une copie ou un duplicata de facture ou du ticket de caisse.
- **«Réseau Grand Public»** : désigne le réseau de distribution commerciale dit de « grande distribution » au sein duquel Somfy vend ses Produits. Le Réseau Grand Public est composé de grandes surfaces de bricolage, de grandes surfaces spécialisées, et de sites internet marchands destinés à la vente à une Clientèle composée de consommateurs.
- **«Site»** : désigne le site internet Somfy, accessible à l'adresse [www.somfy.fr](http://www.somfy.fr)
- **«Vendeur»** : désigne le contractant auprès duquel le Client a directement acheté le Produit Somfy.

### I - GARANTIES COMMERCIALES

La Garantie commerciale proposée par Somfy et définie aux présentes s'applique, sans préjudice du droit pour le Client de bénéficier de la garantie légale de conformité, dans les conditions prévues aux articles L. 217-3 et suivants du Code de la consommation, et de celle relative aux vices cachés, dans les conditions prévues aux articles 1641 à 1649 du code civil. La Garantie commerciale s'applique exclusivement aux Produits achetés directement auprès de SOMFY (et ce inclus, sur les Places de marché en ligne).

#### A) DURÉE ET ÉTENDUE DE LA GARANTIE COMMERCIALE

La Garantie commerciale proposée par Somfy sur les Produits ci-après est gratuite. Nous garantissons :

##### ● 5 ans :

Toutes les solutions de Marque Somfy (moteurs, accessoires, points de commandes, automatismes, pilotage et solutions connectées) pour :

- volets roulants,
- volets battants\*,
- volets coulissants,
- stores extérieurs/intérieurs,
- pergola,
- rideaux,
- sécurité (systèmes d'alarmes et caméras),
- boîtiers domotiques à la date de 1ère activation (extensions de garantie disponibles selon offres de services en vigueur)
- portes de garage\*,

\* Excepté les batteries pour volets battants et les batteries pour portails et portes de garage de Marque Somfy (garantie 3 ans).

##### ● 3 ans :

Tous les kits, les moteurs, armoires de commande de Marque Somfy pour portail. Les batteries pour volets battants, portails et portes de garage de Marque Somfy. Les solutions d'alimentation solaire pour portail et portes de garage.

\*\* Hors Invisio.

##### ● 2 ans :

Toutes les pièces SAV et les produits reconditionnés. La gamme Visidom.

##### ● Les consommables (piles, ampoules...) ne sont pas garantis.

Les conditions ci-dessus ne concernent pas les accessoires et produits de marques de tiers. Ces conditions sont détaillées sur [www.somfy.fr](http://www.somfy.fr)

Un logo ou une mention indiquant la durée de garantie est apposé sur chaque fiche produit de « La Boutique Somfy » sur [www.somfy.fr](http://www.somfy.fr) ou sur la fiche produit publié avec le Produit sur la Place de marché en ligne.

A défaut de Preuve de la date d'achat des Produits, la garantie court à compter de la date de fabrication du Produit.

#### B) FONCTIONNEMENT DE LA GARANTIE COMMERCIALE

**En cas de dysfonctionnement du Produit, après mise en service, Somfy met à disposition dans l'Espace Assistance du site [somfy.fr](http://www.somfy.fr) des informations utiles. Vous pouvez également consulter le forum Somfy d'entraide. Si vous ne trouvez pas les informations nécessaires à la résolution de votre dysfonctionnement, vous pouvez contacter Somfy aux coordonnées indiquées à l'article « Contacts ».**

Pendant toute la durée de la présente Garantie Commerciale, un Produit ne fonctionnant pas normalement du fait d'un défaut de matière ou de fabrication sera, soit réparé, soit remplacé par un Produit identique ou, en cas d'indisponibilité, par un Produit aux fonctionnalités similaires, compte tenu de la valeur du Produit et de l'importance du défaut (remplacement ou réparation du Produit au choix de Somfy si ce choix entraîne un coût manifestement disproportionné au regard de l'une ou l'autre modalité, compte tenu de la valeur du Produit ou de l'importance du défaut).

**Les frais de retour de votre Produit, en dehors des Garanties légales, pourront être mis à votre charge.** Afin de traiter votre éventuelle réclamation dans les meilleurs délais, nous vous remercions d'enregistrer votre achat sur notre Site, espace « Mon compte », pour certains Produits, cet enregistrement sera nécessaire au traitement de votre demande.

Nous vous demandons de conserver votre Preuve d'achat ou bordereau d'envoi qui vous sera demandé en cas de mise en œuvre de la Garantie Commerciale.

Un Produit réparé ou remplacé sous garantie, reste garanti aux conditions de la Garantie commerciale octroyée lors de l'achat et ce, jusqu'à son expiration. Tout Produit retourné devient propriété de Somfy dès son remplacement.

Si le Service Consommateurs de Somfy suspecte un défaut de matière ou de fabrication de votre Produit, nous vous indiquerons la procédure appropriée pour traiter la réparation ou le remplacement du Produit. Nous vous fournirons un numéro d'accord de retour qui, accompagné de votre preuve d'achat ou bordereau d'envoi (pour les achats effectués en ligne sur le Site), permettra de traiter votre demande.

#### C) EXCLUSIONS DE LA GARANTIE COMMERCIALE

**La présente Garantie commerciale s'ajoute aux Garanties légales offertes aux consommateurs.** Elle ne comprend pas la prise en charge des frais de démontage et de réinstallation des Produits ; ni le remplacement des consommables tels que les piles, les ampoules ou les batteries.

Sont notamment exclus du champ d'application de la présente Garantie Commerciale, les dysfonctionnements des Produits résultant :

- de négligence ou d'erreur d'installation ou d'utilisation, notamment dans les cas suivants :
  - utilisation hors des domaines de la motorisation ou de l'automatisation des équipements domotiques de l'habitat et plus généralement toute utilisation non conforme à la destination du bien telle que décrite dans la notice d'utilisation ;
  - irrespect des instructions d'installation, de mise en service (y compris le branchement), de fonctionnement, d'utilisation et d'entretien données par Somfy ;
  - utilisation d'éléments associés (automatismes, accessoires, ...) ne répondant pas aux critères de compatibilité définis par Somfy ;
  - de branchement sur une source d'énergie non appropriée ;
  - d'une installation ou d'une association avec un produit porteur (volets roulants, portes de garages, portails...) inadapté ;
- des Produits ou composants ouverts (autre que le simple déballage du Produit), modifiés, cassés, percés ou coupés ; de la qualité de l'environnement dans lequel ils sont installés :
  - écran radio et parasites électriques résultant d'appareillages, de contraintes électriques ou de la qualité du réseau électrique.
  - défaillances, perturbations et mauvaise qualité des réseaux de télécommunication type téléphone et/ou ADSL pour les Produits connectés à ces médiums.

● d'un choc, ou d'une chute du Produit ;

● de l'humidité, d'un incendie, de la foudre, d'une tempête, d'une inondation et plus généralement de tout événement revêtant les caractéristiques de la force majeure au sens de l'article 1218 du Code civil.

La Garantie Commerciale ne couvre pas l'installation et la mise en service du Produit qui s'effectuent sous votre seule responsabilité.

Il vous appartient de vérifier l'usage que vous voulez faire du Produit acheté afin que son installation, sa mise en service et son utilisation soient conformes aux informations données par Somfy, notamment dans la notice d'installation et d'utilisation fournie avec le Produit. En aucun cas Somfy ne pourra être responsable en raison de la non-conformité des Produits aux besoins particuliers du Client.

Somfy ne garantit pas les Produits et décline toute responsabilité en cas d'installation, de mise en service, d'utilisation ou d'entretien du Produit non conforme aux caractéristiques du Produit, aux instructions de Somfy, aux usages ou aux normes en vigueur.



## D) PIÈCES DÉTACHÉES

Les pièces détachées indispensables à l'utilisation de certains Produits sont disponibles pendant une période égale à celle de la garantie commerciale proposée par SOMFY. En toute hypothèse, les pièces détachées indispensables à l'utilisation de ces Produits sont disponibles pour la durée mentionnée dans la fiche produit. Pour connaître la liste des pièces détachées, le Client peut également se référer aux catalogues de pièces détachées en vigueur disponible sur le Site <https://boutique.somfy.fr/pièces-detachees.html>

## II - GARANTIES LÉGALES

La garantie commerciale se distingue des Garanties légales qui comprennent la garantie légale de conformité et la garantie légale des vices cachés.

Conformément aux dispositions de l'article L. 217-22 du Code de la Consommation, indépendamment de la Garantie commerciale, le Vendeur reste tenu de la garantie légale de conformité dans les conditions prévues aux articles L. 217-3 et suivants du Code de la Consommation et de la garantie des vices cachés, dans les conditions prévues aux articles 1641 à 1648 et 2232 du Code Civil.

Vous disposez d'un délai de deux ans à compter de la délivrance du bien pour obtenir la mise en œuvre de la garantie légale de conformité en cas d'apparition d'un défaut de conformité. Durant ce délai, Vous n'êtes tenu d'établir que l'existence du défaut de conformité et non la date d'apparition de celui-ci.

En cas de fourniture d'un contenu numérique ou d'un service numérique de manière continue pendant une durée supérieure à deux ans, la garantie légale est applicable à ce contenu numérique ou ce service numérique tout au long de la période de fourniture prévue. Durant ce délai, Vous n'êtes tenu d'établir que l'existence du défaut de conformité affectant le contenu numérique ou le service numérique et non la date d'apparition de celui-ci, ce délai est réduit à un an en cas de fourniture d'un contenu numérique ou d'un service numérique de manière ponctuelle. La garantie légale de conformité emporte obligation pour le Vendeur, le cas échéant, de fournir toutes les mises à jour nécessaires au maintien de la conformité du bien.

La garantie légale de conformité Vous donne droit à la réparation ou au remplacement du Produit dans un délai de trente jours suivant votre demande, sans frais et sans inconvénient majeur. Si le Produit est réparé dans le cadre de la garantie légale de conformité, Vous bénéficiez d'une extension de six mois de la garantie initiale. Si Vous demandez la réparation du bien, mais que le Vendeur impose le remplacement, la garantie légale de conformité est renouvelée pour une période de deux ans à compter de la date de remplacement dudit Produit.

Vous pouvez obtenir une réduction du prix d'achat en conservant le Produit ou mettre fin au contrat en vous faisant rembourser intégralement contre restitution du Produit, si :

- 1° Le professionnel refuse de réparer ou de remplacer le bien ;
- 2° La réparation ou le remplacement du bien intervient après un délai de trente jours ;
- 3° La réparation ou le remplacement du bien vous occasionne un inconvénient majeur, notamment lorsque Vous supportez définitivement les frais de reprise ou d'enlèvement du bien non conforme, ou si Vous supportez les frais d'installation du bien réparé ou de remplacement ;
- 4° La non-conformité persiste en dépit de la tentative de mise en conformité du Vendeur restée infructueuse.

Vous avez également droit à une réduction du prix du bien ou à la résolution du contrat lorsque le défaut de conformité est si grave qu'il justifie que la réduction du prix ou la résolution du contrat soit immédiate. Vous n'êtes alors pas tenu de demander la réparation ou le remplacement du bien au préalable. Cependant, Vous n'avez pas droit à la résolution de la vente si le défaut de conformité est mineur.

Toute période d'immobilisation du bien en vue de sa réparation ou de son remplacement suspend la garantie qui restait à courir jusqu'à la délivrance du bien remis en état.

Les droits mentionnés ci-dessus résultent de l'application des articles L. 217-1 à L. 217-32 du code de la consommation. Le vendeur qui fait obstacle de mauvaise foi à la mise en œuvre de la garantie légale de conformité encourt une amende civile d'un montant maximal de 300 000 euros, qui peut être porté jusqu'à 10 % du chiffre d'affaires moyen annuel (article L. 241-5 du code de la consommation).

Le consommateur bénéficie également de la garantie légale des vices cachés en application des articles 1641 à 1649 du code civil, pendant une durée de deux ans à compter de la découverte du défaut. Cette garantie donne droit à une réduction de prix si le bien est conservé ou à un remboursement intégral contre restitution du bien.

Il est entendu que les frais d'installation ne sont pas pris en charge pour les Produits de la gamme grand public, ces produits étant destinés à une installation par le Consommateur lui-même et non par un tiers ou un professionnel et ne générant ainsi aucun frais d'installation.

## III - REPARATION OU REMPLACEMENT DES PRODUITS HORS GARANTIE COMMERCIALE OU LEGALE

Les Produits non couverts par la présente Garantie commerciale, ou par aucune Garantie légale, retournés au Service Consommateurs de Somfy sans son accord préalable, pourront être refusés par Somfy ou faire l'objet de frais de gestion ou de stockage afférents à leur retour qui vous seront facturés.

Si votre Produit ne peut pas être couvert par la présente Garantie commerciale ni par une Garantie légale, nous vous enverrons de préférence par courriel un devis pour, au mieux de nos intérêts et de nos possibilités, soit réparer votre Produit, soit le remplacer par un Produit neuf ou de fonctionnalités similaires. Si vous avez acheté votre Produit dans le Réseau Grand Public (grandes surfaces de bricolage, grandes surfaces spécialisées, sites marchands internet) ou dans un réseau spécialisé en France métropolitaine, vous pouvez également demander à votre magasin le remplacement de votre Produit ou la réparation d'un composant de ce Produit. Somfy attire cependant votre attention sur le fait que les prestations de service après-vente effectuées par l'intermédiaire de votre magasin sont soumises aux conditions générales de ventes et/ou de service de votre magasin, et non aux présentes Conditions Générales.



Réf. 5122189A

SOMFY ACTIVITÉS SA, capital de 35 000 000 euros, 50 avenue du Nouveau Monde - 74300 Cluses  
RCS Annecy 303 970 230 - TVA intracommunautaire FR 25303970230

Révision 11/2022

## IV - VOS DROITS

Conformément aux dispositions du code de la consommation, le Client qui ne souhaite pas faire l'objet de prospection commerciale par voie téléphonique peut gratuitement s'inscrire sur une liste d'opposition au démarchage téléphonique BLOCTEL ([www.bloctel.gouv.fr](http://www.bloctel.gouv.fr)).

Conformément à la loi informatique et libertés du 6 janvier 1978 et au Règlement européen du 25 mai 2016 sur la protection des données dit « RGPD », nous vous informons que des données à caractère personnel sont collectées par SOMFY ACTIVITES SA, sise 50 avenue du Nouveau Monde, 74300 Cluses, France notamment aux fins de gestion des garanties légales et commerciales liées à vos commandes. Vos données pourront être transmises pour les besoins de la prestation de service à des Spécialistes présentant des garanties suffisantes concernant la conformité aux lois applicables en matière de protection des données. Vos données pourront également être traitées à des fins d'enquête de satisfaction afin d'assurer une amélioration continue de nos produits et services, sauf refus de votre part. Somfy a mis en œuvre des procédures en vue de respecter les dispositions et obligations légales et réglementaires en vigueur en matière de protection des données personnelles et nous conservons les données à caractère personnelles vous concernant de manière sécurisée afin d'en assurer l'intégrité et la confidentialité. Toutes les données qui vous sont demandées dans le cadre de la prise en charge de votre demande sont obligatoires. A défaut, nous ne pourrions traiter votre demande.

Vous pouvez exercer vos droits :

- d'accès aux données traitées,
- d'opposition aux données traitées,
- de rectification,
- à l'effacement,
- à la limitation du traitement,
- à la portabilité des données

Soit en nous contactant : par E-formulaire espace « Mon compte » ou à Somfy France - Service Consommateurs, 1 Place du Crêtet, BP138, 74307 Cluses Cedex soit à l'adresse [dpo@somfy.com](mailto:dpo@somfy.com) - Délégué à la protection des données 50, avenue du nouveau monde, 74300 Cluses. Vous pouvez également, le cas échéant, introduire une réclamation auprès de la Commission Nationale de l'Informatique et des Libertés (CNIL).

Pour plus d'informations concernant les pratiques de Somfy lors de la collecte de données personnelles via son site internet et lors de leur utilisation, l'utilisateur peut se reporter à notre politique de protection des données <https://www.somfy.fr/protection-des-donnees-personnelles>.

## IV - CONTACTS

Pour toutes questions relatives aux produits et services proposés par SOMFY, les Services SOMFY restent à votre écoute :

### a) Nous contacter par écrit :

- E-formulaire : espace « Mon Compte »
- Adresse postale : Service Consommateurs-1 place du Crêtet BP 138-74307 CLUSES Cedex

### b) Nous contacter par téléphone

- Pour toutes demandes concernant pour le suivi de votre commande, l'exécution du contrat, le contact de votre SAV ou une réclamation : 09 69 320 300 (appel non surtaxé)
  - Pour toutes questions, renseignements, informations ou conseils concernant un produit ou un service SOMFY ne concernant pas l'exécution de votre contrat : 0 820 055 055 (Service 0,15 €/min + prix appel) d'un appel local depuis un fixe.
- Les dates de fermeture exceptionnelles du Service Consommateurs sont consultables sur <https://www.somfy.fr/assistance/contact>.

## V - LOI APPLICABLE, REGLEMENT DES LITIGES, MEDIATION

Les présentes Conditions Générales de Garantie sont soumises à la loi française.

En cas de litige relatif à l'exécution du contrat, le Client peut tout d'abord contacter le Service Consommateurs de Somfy afin de rechercher une solution amiable (coordonnées figurant à l'article IV « Contacts »). En cas d'échec de ce processus, et conformément aux dispositions du code de la consommation concernant le règlement amiable des litiges, le Client peut recourir gratuitement, avant toute saisine du juge, à un médiateur, pour lui soumettre toute réclamation liée à un achat d'un produit ou d'une prestation de service sur le site internet de SOMFY, sous réserve qu'une réclamation ait été introduite auprès de SOMFY, par écrit, au cours des douze (12) derniers mois.

A ce titre, le Client pourra recourir au système de médiation de la FEVAD (Fédération du e-commerce et de la vente à distance : <http://www.fevad.com/>) dont SOMFY est membre en adressant sa réclamation à l'adresse suivante :

Médiateur de la consommation FEVAD BP 20015 - 75362 PARIS CEDEX 8 ou en ligne sur le site <https://www.mediateurfevad.fr>. Les modalités et conditions de la saisine du médiateur sont disponibles sur le site susmentionné de la FEVAD. En tout état de cause, le Client a également la possibilité d'accéder à la Plate-forme européenne de résolution des litiges mise en place par la Commission européenne à l'adresse suivante : <http://ec.europa.eu/consumers/odr>.

A défaut d'accord amiable entre les Parties, le litige sera soumis aux tribunaux français. La présente clause ne saurait toutefois empêcher le Client agissant en qualité de consommateur de faire valoir ses droits dans l'une des juridictions territorialement compétentes en vertu du droit de procédure civile applicable.

### CONFORMITE DES PRODUITS SOMFY A LA LEGISLATION EN VIGUEUR

LES PRODUITS SOMFY SONT CONFORMES AUX EXIGENCES ESSENTIELLES ET AUTRES DISPOSITIONS PERTINENTES DES DIRECTIVES APPLICABLES DANS L'UNION EUROPEENNE. EN PARTICULIER, LES PRODUITS SOMFY COMPRENANT LA FONCTION RADIO RÉPONDENT AUX EXIGENCES ESSENTIELLES DE LA DIRECTIVE 1999/5/CE CONCERNANT LES ÉQUIPEMENTS HERTZIENS, LES ÉQUIPEMENTS DE TERMINAUX DE TÉLÉCOMMUNICATION ET LA RECONNAISSANCE MUTUELLE DE LEUR CONFORMITÉ ET SONT CONFORMES AUX DISPOSITIONS DE L'ORDONNANCE N°2001-670 DU 25 JUILLET 2001 TRANSPARENT LES DISPOSITIONS DE CETTE DIRECTIVE EN DROIT FRANÇAIS. LES DÉCLARATIONS DE CONFORMITÉ SONT CONSULTABLES SUR LE SITE [www.somfy.com/ce](http://www.somfy.com/ce)



somfy®

# Notes

---

---

---

---

---

---

---

---

---

---

---

---

---

---

---

---

---

---

---

---

---

---

---

---





# somfy

Make the move

## À propos de Somfy

Pionnier de la motorisation et de l'automatisation des portes et fenêtres, Somfy innove durablement dans l'habitat depuis plus de 50 ans. Développées pour offrir confort, facilité d'utilisation sécurité et durabilité, nos solutions connectées invitent chacun à faire le pas vers un cadre de vie meilleur et respectueux de l'environnement.

A BRAND OF **SOMFY** GROUP

**Somfy France** - 1 Place du Crêtet - BP 138  
74307 Cluses Cedex France - [www.somfy.fr](http://www.somfy.fr)

