

# INSTALLATION UTILISATION ENTRETIEN

*pour votre  
Congélateur*

Si votre congélateur ferme à clé, ne laissez pas vos enfants jouer à proximité, mettez les clés hors de leur portée, de même s'il devait remplacer un appareil à fermeture mécanique, nous vous conseillons de rendre la serrure inutilisable ou de démonter le couvercle, avant mise au rebut ou en décharge. Cela afin d'éviter que des enfants ne puissent s'y enfermer et se mettre ainsi en danger de mort.

---

## **INSTALLATION**

---

- *Emplacement et raccordement* **2**

---

## **UTILISATION**

---

- *Votre appareil et ses fonctions* **3**
- *Equipement* **4**
- *Conseils* **4**
- *Comment économiser l'énergie* **6**

---

## **ENTRETIEN**

---

- *Dégivrage Nettoyage* **7**
- *Un petit problème ! Que faire ?* **8**
- *Service après-vente* **8**



# Installation

## Emplacement et raccordement

### DEBALLAGE

Ne couchez pas l'appareil

### EMPLACEMENT

- Choisissez pour votre congélateur un emplacement suffisamment aéré et dont la température maximale est de +32°C.
- Installez votre appareil loin de toute source de chaleur (rayons du soleil, radiateurs, cuisinière...).
- Veillez à ce que les côtés et l'arrière de votre congélateur se trouvent au moins à 5 cm du mur. Laissez un espace libre au dessus de l'appareil.
- Calez l'appareil au moyen des pieds réglables déjà en place. Une légère inclinaison de l'appareil vers l'arrière facilitera la fermeture de la porte.
- Prévoyez une prise de courant 10 - 16 A avec prise de terre. Assurez vous que la tension indiquée sur la plaque signalétique de l'appareil correspond bien à la tension de l'installation électrique de l'habitation.

**La mise à la terre de l'appareil est obligatoire aux termes de la loi. Nous ne pouvons être tenus pour responsables pour tout incident causé par la non observation de cette exigence.**

*Cet appareil est conforme à la directive Européenne basse tension C.E.E. 73 / 23 relative à la sécurité électrique, ainsi qu'aux directives Européennes C.E.E. 76 / 889 et C.E.E. 87 / 308 relatives à la limitation des perturbations radio-électriques.*





# Utilisation

## Votre appareil et ses fonctions

### TOUCHE «MARCHE» ET SON VOYANT VERT ①

Mise en marche de l'appareil :

- poussez la touche vers la droite, le voyant vert s'éclaire.

### THERMOSTAT

le thermostat sert :

- à régler la température intérieure. L'index **1** indique le réglage le moins froid, l'index **6** le réglage le plus froid.

### TOUCHE «SUPER» ET SON VOYANT ORANGE ②

Votre congélateur est un appareil à congélation automatique. Toutefois en cas de congélation d'un poids d'aliments supérieur à la moitié du pouvoir de congélation annoncé (voir plaque signalétique), il est conseillé, lors de l'introduction des produits à congeler, de pousser la touche «SUPER» vers la gauche (le voyant orange s'éclaire). Puis 24 heures après l'introduction de vos produits, revenez à la position marche normale.

### VOYANT «ALARME» ROUGE ③

Il avertit d'une remontée de la température à l'intérieur du compartiment congélateur. Il s'allume lorsque :

- vous venez de mettre votre appareil en marche pour la première fois,
- vous venez d'introduire une charge importante de produits à congeler,
- vous venez d'effectuer de trop longues ou trop fréquentes ouvertures de porte.

Dans tous ces cas, l'allumage du voyant est normal.

**Il s'éteindra au bout d'un certain temps, sinon consultez sans tarder votre revendeur.**

### MISE EN SERVICE

L'appareil étant convenablement installé, nous vous conseillons de le nettoyer soigneusement avec une éponge imbibée d'eau savonneuse inodore. Rincez et séchez soigneusement.

Branchez la prise de courant : le voyant alarme s'allume, tournez le bouton de thermostat sur la position correspondant au chiffre **3** laissez l'appareil fonctionner à vide pendant environ 2 heures, au bout de ce laps de temps le voyant alarme s'éteint, vous pouvez charger votre appareil.

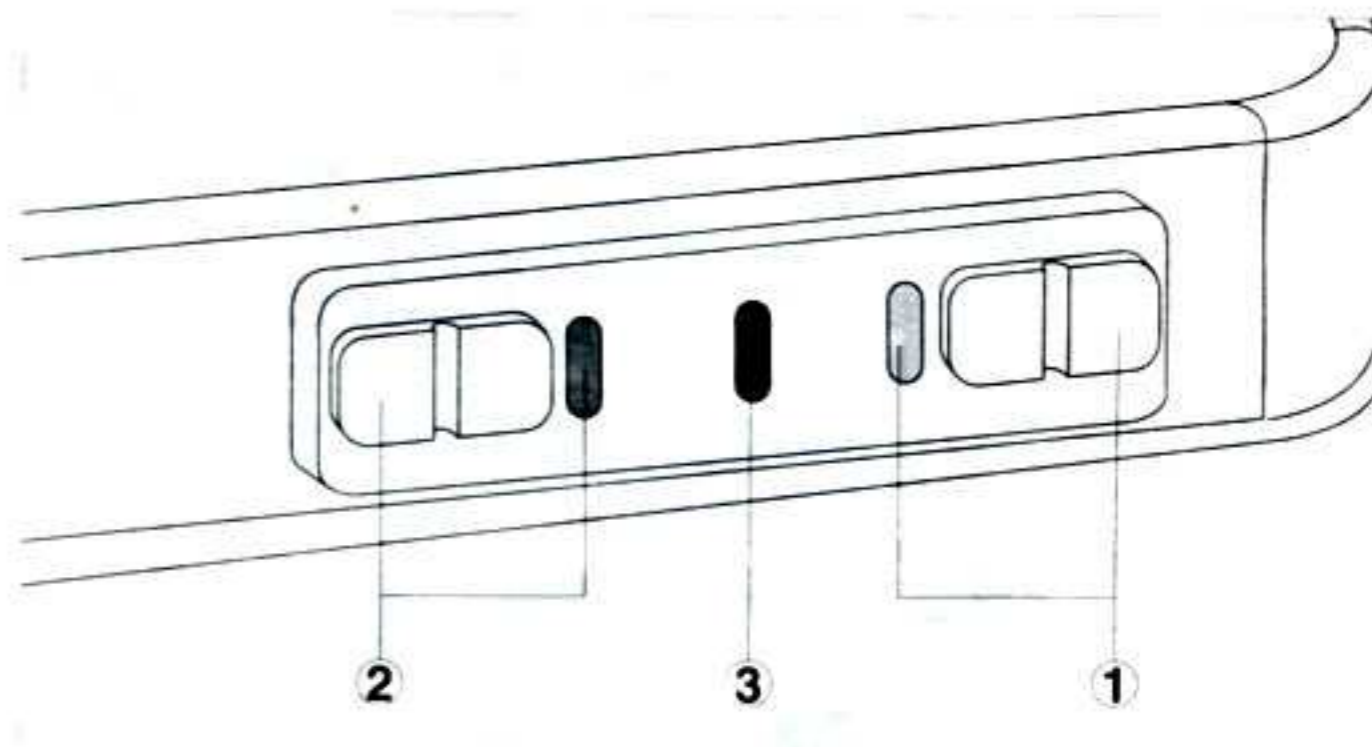



# Utilisation

## Equipement

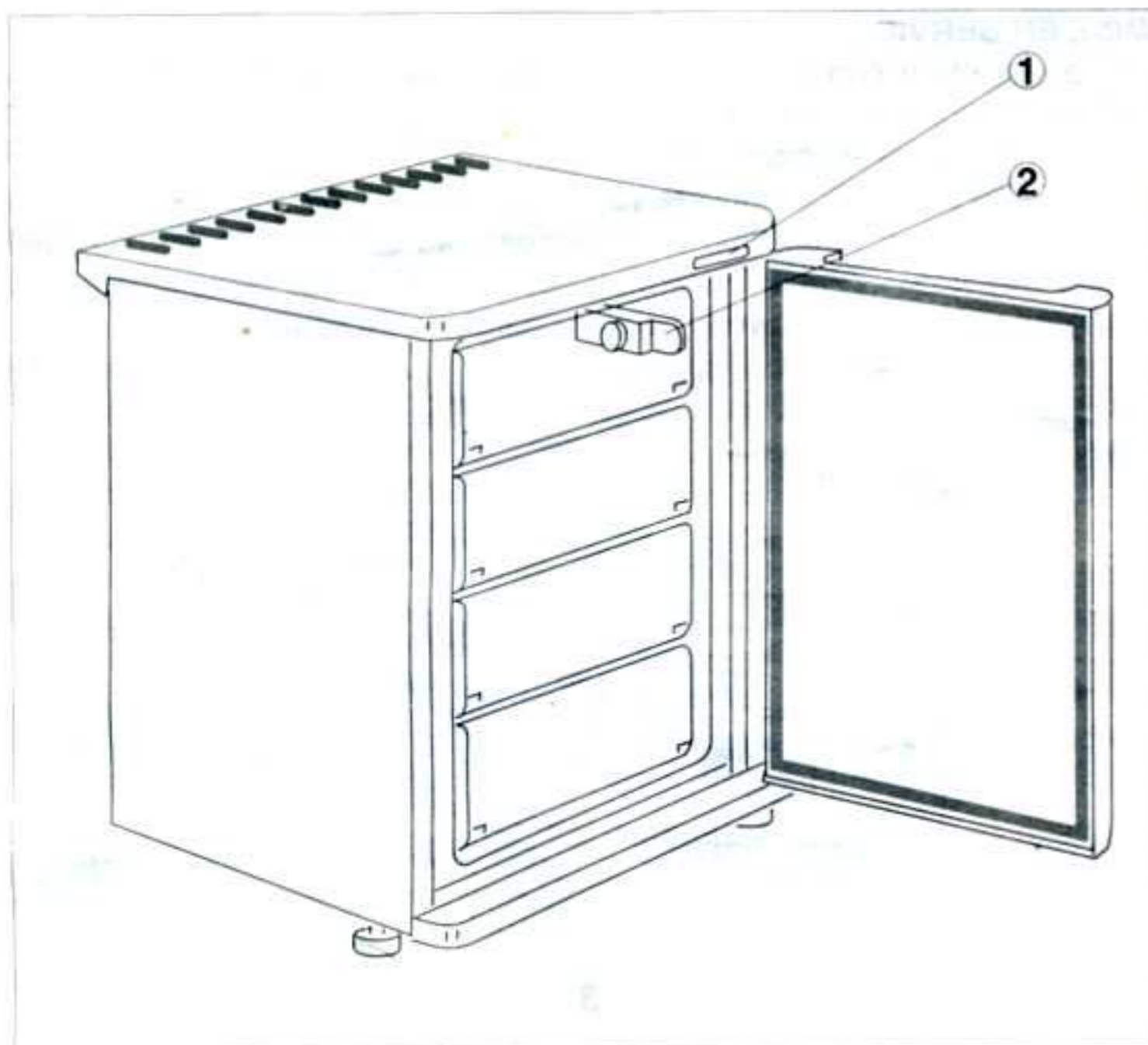

- 1- Tableau de commande (SUPER - ALARME - MARCHE).
- 2- Boîtier de thermostat

## Conseils

### CONSEILS PRATIQUES EN CAS DE COUPURE DE COURANT

#### • PREVENTION

Si la coupure de courant est prévue, dans la mesure du possible mettre l'appareil en position «SUPER» et mettre le thermostat sur la position maximale 6, 24 heures à l'avance.

#### • RESERVE DE FROID

Deux cas peuvent se présenter :

- votre congélateur est au trois-quarts plein. Dans ce cas, le volant de froid ainsi constitué évite une remontée anormale de la température.
- votre congélateur contient très peu de produits. Dans ce cas, nous vous conseillons de compléter par des bouteilles plastiques au trois-quarts pleines d'eau (le temps de remontée en température des aliments est maximum quand le compartiment est plein).

#### • PENDANT LA COUPURE

Ne jamais ouvrir l'appareil pendant toute la durée de l'interruption de courant.



# Utilisation

## Conseils congélation

### LE POUVOIR DE CONGELATION

- C'est le poids de produits que vous pouvez congeler en 24 heures. Il est indiqué sur la plaque signalétique.  
Celle-ci se trouve sur la cuve de la partie congélateur, à gauche.

### CONSERVATION, HYGIENE



















- Précautions à prendre :
  - Sélectionnez des produits frais et de qualité.
  - Ne placez pas les produits à congeler en contact direct avec les produits déjà congelés.
  - Consommez un produit décongelé dans les 24 heures.
  - Ne recongelez jamais des aliments qui ont été décongelés.
  - Utilisez plutôt la partie inférieure de votre congélateur pour la conservation des produits surgelés.
  - N'ouvrez pas trop fréquemment la porte du congélateur afin d'éviter une remontée de la température à l'intérieur du compartiment.
  - Ne dépassez pas la date limite de conservation recommandée sur les emballages de produits surgelés.

### SECURITE

- N'entreposez pas de boissons gazeuses dans le compartiment congélateur.
- Ne mettez pas de bouteilles en verre pleines dans le compartiment congélateur.
- Ne consommez pas trop froid certains produits, tel que la glace.

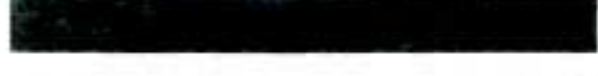
**Attention** : au moment de l'introduction des produits, le signal «**ALARME**» peut s'allumer quelques instants sans que cela ne présente d'inconvénient pour l'appareil ou les produits.

### GUIDE DE CONSERVATION

		1 mois
		1 mois
		2 mois
		3 mois
		4 mois
		6 mois
		8 mois
		8 mois
		10 mois
		12 mois



# Utilisation

## Conseils

### NOS CONSEILS

(Consultez également l'aide mémoire joint à la notice)

- Ne congelez que des aliments frais, nettoyés et enfermés dans des emballages appropriés.
- Etiquettez chaque paquet en indiquant la nature des produits, la date de congélation, et le poids, ou le nombre de parts.
- Ne placez ni bouteilles ni boîtes de boissons gazeuses dans votre congélateur, elles pourraient éclater.
- Ne recongelez jamais un produit décongelé, il doit être consommé sans attendre, sous 24 heures maximum.
- N'ouvrez pas trop fréquemment la porte du congélateur afin d'éviter une remontée de la température à l'intérieur du compartiment.
- Ne dépassez pas la date limite de conservation recommandée sur les emballages de produits surgelés.
- Ne consommez pas trop froid certains produits, tel que la glace.

## comment économiser l'énergie

### SACHEZ ECONOMISER L'ENERGIE

- Nous vous conseillons de régler le thermostat pour maintenir une température de  $-18^{\circ}\text{C}$  à l'intérieur de l'appareil.
- Dépoussiérez 1 à 2 fois par an la grille du condenseur située à l'arrière de l'appareil afin de laisser passer l'air entre les ailettes de refroidissement.
- Laissez la porte ouverte le moins longtemps possible au moment de l'introduction ou du retrait des aliments.
- Dégivrez votre congélateur quand il y a de la glace. Une couche épaisse de givre ne facilite pas la circulation du froid dans le produit congelé et augmente donc la consommation d'énergie.
- Ne sélectionnez pas de température trop basse. Ajustez le thermostat en fonction des denrées conservées.
- Laissez refroidir les aliments avant de les mettre dans l'appareil.



# Entretien

## Dégivrage Nettoyage

### DEGIVRAGE

Lorsque le givre accumulé sur les surfaces de la cuve atteint une épaisseur d'environ 1 cm, il doit être éliminé (une à deux fois par an approximativement).

- Choisissez une période où votre appareil n'est pas trop chargé,
- Mettez le thermostat sur la position »SUPER» 24 heures à l'avance afin que les denrées congelées soient à une température la plus basse possible.

- Sortez les denrées, enveloppez-les soigneusement puis placez-les dans un réfrigérateur ou dans un endroit très frais.

- Débranchez le congélateur.

- Décollez le givre à l'aide de la spatule fournie avec votre congélateur

**IMPORTANT : ne pas employer d'objet métallique qui risquerait d'endommager irrémédiablement le circuit froid.**

- L'eau de dégivrage s'accumule dans une cuvette en bas de votre congélateur,

- videz cette cuvette à l'aide d'une éponge,

- lavez et séchez soigneusement l'intérieur

- lavez uniquement à l'eau additionnée d'un peu de produit de vaisselle.

**PROSCRIVEZ :**

- les poudres abrasives,

- les éponges abrasives (métalliques ou plastiques),

- les produit agressifs (alcool, diluants,...).

- rebranchez l'appareil, placez le thermostat en position super, et remettez en place les denrées.

### ARRET PROLONGE

Débranchez l'appareil ou mettre la touche marche en position arrêt. Nous vous recommandons pour aérer votre appareil, de maintenir la porte ouverte au moyen par exemple, de bouchons tenus par un adhésif.

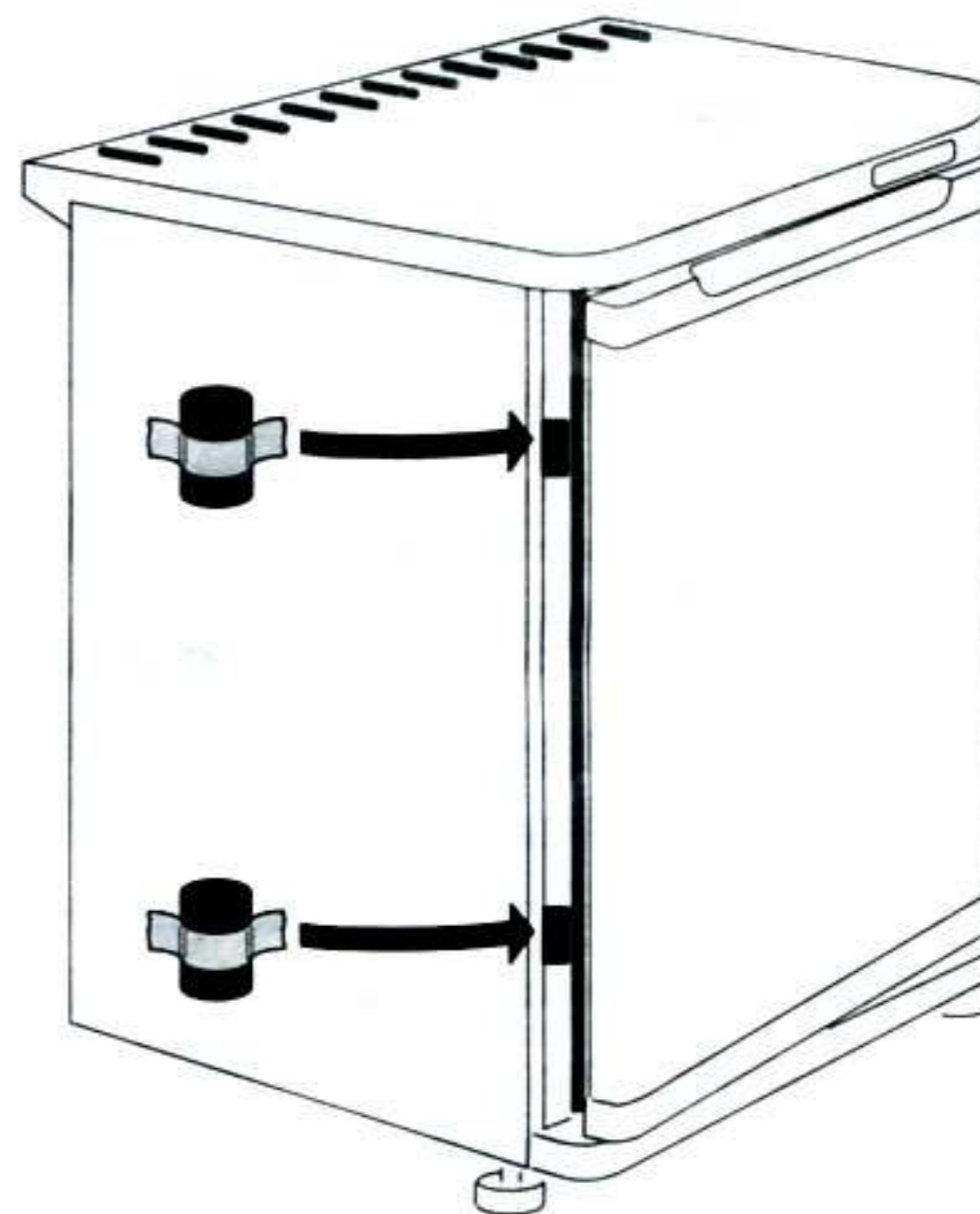



# Entretien

## Un petit problème ! Que faire ?

Avant d'appeler le service après vente, nous vous suggérons de lire les conseils suivants qui vous permettront peut-être de remédier au défaut.:

### Le congélateur ne fonctionne pas

- Vérifiez :
  - si le branchement électrique est correct et s'il est en bon état,
  - si un fusible n'a pas sauté,
  - s'il n'y a pas une coupure de courant.

# Service après-vente

Les éventuelles interventions sur votre appareil doivent être effectuées:

- Soit par votre vendeur ou par le service après vente pendant la période de garantie.
- Soit par un autre professionnel qualifié dépositaire de la marque.

Lors de votre appel, mentionnez la référence complète de votre appareil (modèle, type, numéro de série).

Ces renseignements figurent sur votre certificat de garantie et sur la plaque signalétique située derrière votre appareil.

**PIECES D'ORIGINE** : Demandez à votre vendeur que, lors d'une intervention d'entretien seules des **PIECES DETACHEES CERTIFIEES D'ORIGINE** soient utilisées.



Les descriptions et caractéristiques de cette notice sont données à titre d'information et non d'engagement. Le constructeur, soucieux de l'amélioration de ses produits se réserve le droit d'effectuer, sans préavis, tout changement sur ce matériel. Tous droits de reproduction, d'adaptation et d'exécution réservés pour tous pays.

Code : 02/95